

KZ

ГАЗ ПЛИТАНЫ
ПАЙДАЛАНУ ЖӨНІНДЕНІ
ТОЛЫҚ НҰСҚАУЛЫҚ

gorenje

FG6A...

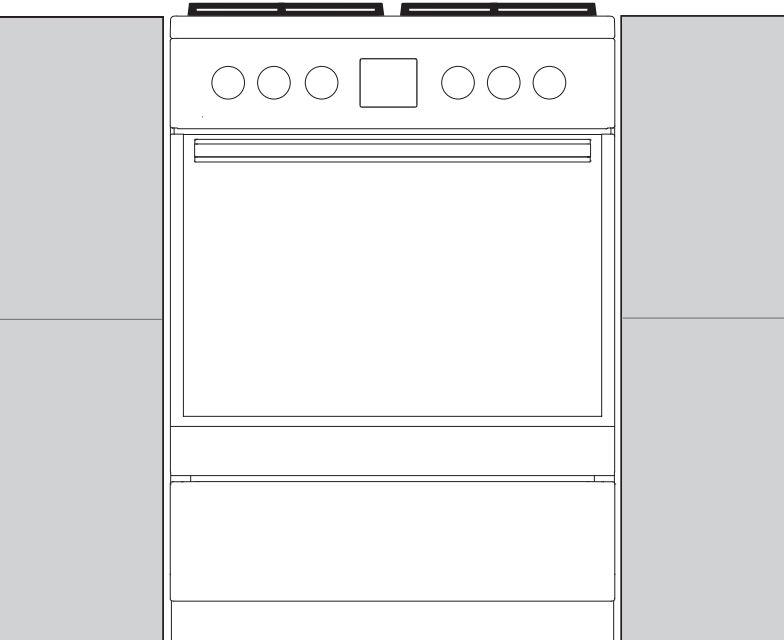

Сенім білдіргеніңіз үшін алғыс айтамыз және жаңа аспабыңыз құтты болсын.

Аспапты қолдану ыңғайлы әрі қарапайым болуы үшін біз пайдалану жөніндегі толық нұсқаулықты дайындадық. Ол жаңа аспаппен жылдам танысып шығуға мүмкіндік береді.

Аспабыңызда бұзылулардың жоқ екендігін тексеріп алыңыз. Бұзылуларды анықтаған жағдайда аспапты сатып алған сауда ұйымына хабарласыңыз.

Егер аспапта еліңіздің символы бар болса, бұл нұсқаулық жарамды болып табылады. Егер символ болмаса, еліңізде қабылданған талаптарға сәйкес аспапты баптау жөніндегі техникалық нұсқауларды орындаңыз.

Аспапты жалғау қолданыстағы ережелерге сәйкес келуі тиіс. Аспап қолданылатын бөлме жақсы желдетілуі тиіс. Аспаптар жалғар және қолданар алдында нұсқаулықты мұқият оқып шығыңыз.

Пайдалану жөніндегі нұсқаулықты біздің интернет сайтымыздан да таба аласыз:

<http://www.gorenje.com>



маңызды ақпарат



кеңес, ескертпе

МАЗМҰНЫ

4 ҚАУІПСІЗДІК ШАРАЛАРЫ 8 Аспапты жалғар алдында 9 ГАЗ ПЛИТА 13 Басқару панелі 14 Техникалық деректер, аспап шильді	ВВЕДЕНИЕ
15 АСПАПТЫ ҚОЛДАНУ 15 Алғаш қолданар алдында 15 Пісіру беті (моделіне байланысты) 16 Электронды бағдарламалағыш 21 Духовка 23 Қыздыру режимдерінің сипаттамасы және дайындау кестелері	АСПАПТЫ ҚОЛДАНУ
30 ТАЗАЛАУ ЖӘНЕ ҚЫЗМЕТ КӨРСЕТУ 31 Духовканы стандартты тазалау 32 Газ оттықтары 33 Духовканы aquaclean функциясының көмегімен тазалау 34 Духовканың жылжымалы түбін тазалау 35 Алмалы-салмалы және телескоптық бағыттағыштарды орнату және тазалау 36 Духовканың есігін ағытып алу және орнату 39 Есіктің әйнегін алу және орнату 41 Жарықтандыру лампасын ауыстыру	ТАЗАЛАУ ЖӘНЕ ҚЫЗМЕТ КӨРСЕТУ
42 ҚАТЕЛІКТЕР МЕН АҚАУЛЫҚТАР КЕСТЕСІ	АҚАУЛЫҚТАРДЫ ЖОЮ
44 ОРНАТУ ЖӘНЕ ЖАЛҒАУ	ОРНАТУ ЖӘНЕ ЖАЛҒАУ
50 ФОРСУНКАЛАР КЕСТЕСІ 52 КӘДЕГЕ ЖАРАТУ	ҚОСЫМША АҚПАРАТ

ҚАУІПСІЗДІК ШАРАЛАРЫ



НҰСҚАУЛЫҚПЕН МҰҚИЯТ ТАНЫСЫП ШЫҒЫҢЫЗ ЖӘНЕ ОНЫ ОДАН АРЫ ҚОЛДАНУ ҮШІН САҚТАП ҚОЙЫҢЫЗ!

Аспапты сегіз жастан асқан балаларға және физикалық, қозғалу және психикалық қабілеттері шектелген адамдарға, сонымен қатар оны қолдану үшін жеткілікті тәжірибесі мен білімі жоқ адамдарға тек тәжірибесі бар адамның қадағалауымен немесе егер олар аспапты қолдануға үйретілген болса және аспапты дұрыс пайдаланбауға байланысты туындауы ықтимал қауіпті түсінген жағдайда ғана осы аспапты қолдануға рұқсат етіледі. Балаларға аспаппен ойнауға рұқсат етпеңіз! Балалар аспапты үлкендердің қадағалауымен ғана тазалай және қызмет көрсете алады!

ЕСКЕРТУ! Жұмыс барысында аспап және оның қол жетімді бөлшектері қатты қызады. Аса сақ болыңыз, ыстық бөлшектерге қолыңызды тигізбеңіз. Сегіз жасқа толмаған балалар тұрақты бақылауда болуы тиіс!

ЕСКЕРТУ! Жұмыс барысында аспаптың барлық қол жетімді бөлшектері қатты қызуы мүмкін. Бөлшектердің аспапқа жақын орналаспауын қадағалаңыз!

Жұмыс барысында аспап қатты қызады. Духовканың қыздыру элементтеріне қолыңызды тигізбеңіз.

ЕСКЕРТУ! Жану қауіпі! Пісіру бетін заттарды сақтау үшін қолданбаңыз!!

ЕСКЕРТУ! Май қолданып тағам дайындау барысын әрқашан қадағалаңыз, өйткені жану қауіпі бар. Егер өрт туындаса, жалынды сумен СӨНДІРМЕҢІЗ. Аспапты сөндіріңіз, ыдысты қақпақпен немесе дымқыл сүлгімен жабыңыз.

ЕСКЕРТУ! Тағам дайындау барысын қадағалап отырыңыз. Егер тағам дайындау ұзаққа созылмайтын болса, оны тұрақты бақылап тұрыңыз.

ЕСКЕРТУ! Жарықтандыру лампаларын ауыстырмас бұрын аспаптың электр қорек желісінен ажыратылғандығына көз жеткізіңіз. Электр тоғынан зақым алу қауіпі бар!

ЕСКЕРТУ! Аспап тағам дайындауға арналған. Оны басқа мақсаттарда, мысалы, бөлмелерді жылыту үшін қолданбаңыз.

Аспап сыртқы таймерге және қашықтықтан басқару блогына жалғауға арналмаған.

ЕСКЕРТУ! Аспапты өндіруші өндірген, өндіруші аспапты пайдалану жөніндегі нұсқаулықта ұсынған немесе аспаппен бірге жеткізілетін пісіру бетінің қорғайтын экрандарын қолданыңыз. Сәйкес келмейтін қорғайтын экрандарды қолдану жазатайым жағдайдың орын алуына алып келуі мүмкін.

Егер пісіру панелі шынысы жарылып немесе сынып кетсе, электр тоғынан зақым алудың алдын алу үшін аспапты электр желісінен ажыратыңыз.

Аспапты жалғау үшін қимасы 5 x 1,5 мм² кем емес H05VV-F5G1,5 типті немесе сипаттамасы одан да жоғары кабельді қолданыңыз. Кабельді монтаждауды және аспапты электр желісіне жалғауды тек сервис орталығының маманы ғана орындай алады.

Аспап қосымша тұғырларды қолданбай, тікелей еденге орнатылады.

Духовка есігінің әйнегін және пісіру бетінің шыны қақпағын тазалау үшін абразивтік тазалау құралдарын және өткір металл қырғыштарды қолданбаңыз, өйткені олар беттерді бүлдіріп, шынының жарылып кетуіне алып келуі мүмкін.

Қызып кетудің алдын алу үшін аспапты декоративтік есік артына орнатуға тыйым салынады.

Аспапты тазалау үшін жоғары қысымды тазартқыштарды және бу ағынды тазартқыштарды қолданбаңыз, өйткені бұл қысқаша тұйықталуға және электр тоғынан зақым алуға алып келуі мүмкін.

Қауіпті жағдайлардың алдын алу үшін жалғанған кабельді ауыстыруды авторлық құқығы бар сервис орталығының маманы ғана орындай алады.



- НАЗАР АУДАРЫҢЫЗ! Аударылып кетуі мүмкін.



- ЕСКЕРТУ! Аударылып кетудің алдын алу үшін аспапты арнайы кронштейн көмегімен бекітіп қоюға болады. Кронштейн орнату жөніндегі нұсқауларды орындаңыз.

Тек осы аспапқа ғана арналған зондты да қолдануға болады.

Қақпақты ашпас бұрын оның таза екендігіне және үстінде сұйықтық жоқтығына көз жеткізіңіз. Аспап метал немесе шыны қақпақпен жабдықталуы мүмкін. Қақпақты конфоркалар толығымен суығаннан кейін ғана жабуға болады.

Аспап электрлік монтаждау ережелерін сақтай отырып, стационарлы электр сымына жалғануы тиіс.

Аспап кірістірілген ажырату құрылғысы бар стационарлы электр сымына жалғануы тиіс. Жалғау электрлік монтаждау ережелеріне сәйкес келуі тиіс.

Аспап үй шаруашылығында қолдануға арналған. Оны басқа мақсаттарда, мысалы, бөлмелерді жылыту, үй жануарларын, қағазды, текстильді, шөпті кептіру үшін қолданбаңыз, өйткені бұл жарақат алуға немесе өрттің туындауына алып келуі мүмкін.

Газ көзіне жалғауды жергілікті газбен қамту кәсіпорнының ресми рұқсаты бар білікті маман немесе авторлық құқығы бар сервис орталығының маманы ғана жүргізе алады. Жергілікті газбен қамту кәсіпорнының қолданыстағы жарлықтары мен талаптарын орындау қажет.

Білікті емес жалғау және жөндеу жарылысқа, қысқаша тұйықталуға және электр тоғынан зақым алуға алып келуі, соның сақдарынан ауыр дене жарақаттарына себеп болуы және аспаптың бұзылуына алып келуі мүмкін. Осы жұмыстарды тек авторлық құқығы бар маман ғана жүргізе алады.

Орнату мен жалғауды бастамас бұрын жергілікті жалғау талаптарының (газ түрі мен қысымы) аспап баптауларына сәйкес келетіндігіне көз жеткізіп алыңыз.

Аспапты баптау параметрлері аспап шильдигінде көрсетілген.

Аспап жану өнімдерін шығару құрылғысына жалғаумен жабдықталмаған. Аспап қолданыстағы жарлықтарға сәйкес орнатылуы және жалғануы тиіс. Жеткілікті желдетуді қамтамасыз етуге аса назар аударған жөн.

Аспап 2/1 класқа жатады. Аспапты асхана шкафтарының арасына тығыз орнатуға болады. Бір жағына 10 сантиметрден кем емес қашықтыққа аспап биіктігінен асып кететін асхана шкафын орналастыруға немесе қабырғаның тұруына болады. Екінші жағына биіктігі бірдей асхана шкафын орналастыруға болады. Жанарғы бөлшектерінің дұрыс құрастырылуын қадағалаңыз.

Аспапты күшті жылу көздеріне, мысалы, қатты отынмен жанатын пештерге жақын орнатпаңыз, өйткені жоғары температура аспаптың бүлінуіне алып келуі мүмкін.

Егер жанарғыны ұзақ уақыт бойы (мысалы, кезекті еңбек демалысы кезінде) қолданбайтын болсаңыз, газ жіберуді вентильмен жауып тастаңыз.

Есік топсасы жүктеме түскен кезде бүлінуі мүмкін. Ашылып тұрған есікке ауыр ыдыс қоймаңыз. Аспапты тазалау кезінде есікке сүйенбеңіз. Ашылып тұрған есіктің үстінен баспаңыз және оның үстіне балалардың отыруына рұқсат етпеңіз.

Аспапты қолдану табаларға арналған бағыттағыштармен, сондай-ақ бағыттағыштарсыз да қауіпсіз.

Қауіпті жағдайлардың алдын алу үшін жалғанған кабельді ауыстыруды авторлық құқығы бар сервис орталығының маманы ғана орындай алады.

Егер бөлменің ішінен газ иісін сезінсеңіз:

- газ бағанындағы немесе балондағы вентильмен газ беруді тоқтатыңыз,
- кез келген от көзін, соның ішінде темекі өнімдерін сөндіріңіз,
- электр аспаптар мен жарықты қоспаңыз,
- бөлмені жақсылап желдетіңіз (терезелерді ашыңыз!),
- тез арада сервис орталығына немесе газбен қамтитын кәсіпорынға хабарласыңыз.

Духовкаға алюминий фольга төсеменіз, табаларды және басқа да ыдыстарды камераның түбіне қоймаңыз, өйткені бұл ауа айналымына, тағамды тиісті түрде дайындауға кедергі келтіреді және духовканың эмалын бүлдіруі мүмкін.

Жұмыс барысында аспап есіктері қатты қызады. Қосымша қорғау үшін есіктер есіктің сыртқы әйнегінің бетінің температурасын төмендететін үшінші әйнекпен жабдықталған (кейбір үлгілерде).

Есік топсасы жүктеме түскен кезде бүлінуі мүмкін.

Ашылып тұрған есікке ауыр ыдыс қоймаңыз.
Аспапты тазалау кезінде есікке сүйенбеңіз.
Ашылып тұрған есіктің үстінен баспаңыз және
оның үстіне балалардың отыруына рұқсат етпеңіз.

Желдету саңылауларын жаппаңыз және бітемеңіз!

НАЗАР АУДАРЫҢЫЗ! Газ жанарғыларының жұмыс жасауы кезінде бөлмеде жылу мен ылғал бөлу арта түседі, жану өнімдерінің мөлшері артады. Аспапты қолдану кезінде бөлмені жеткілікті желдетуді қамтамасыз етіңіз. Табиғи желдету саңылауларын ашық күйінде қалдырыңыз немесе механикалық желдету құрылғысын (сорғы) орнатыңыз.

Аспапты ұзақ уақыт бойы қолдану кезінде қосымша желдету (терезені ашыңыз) немесе айтарлықтай тиімді желдету (сорғының жұмыс жасау жылдамдығын арттырыңыз) қажет болады.

Аспап ауыр, сондықтан аспапты жылжытуды кемінде екі адам жүргізуі тиіс.

АСПАПТЫ ЖАЛҒАР АЛДЫНДА



Аспапты жалғар алдында пайдалану жөніндегі нұсқаулықты мұқият оқып шығыңыз. Аспапты дұрыс монтаждамауға, жалғамауға және қолданбауға байланысты туындаған ақауларға кепілдік берілмейді.

ГАЗ ПЛИТА

АСПАП ПЕН ЖАБДЫҚ СИПАТТАМАСЫ - МОДЕЛІНЕ БАЙЛАНЫСТЫ)

(моделіне байланысты)

Нұсқаулық түрлі модельдер үшін жасалған, сондықтан сіздің аспабыңызда жоқ функциялар мен жабдықтардан тұруы мүмкін.

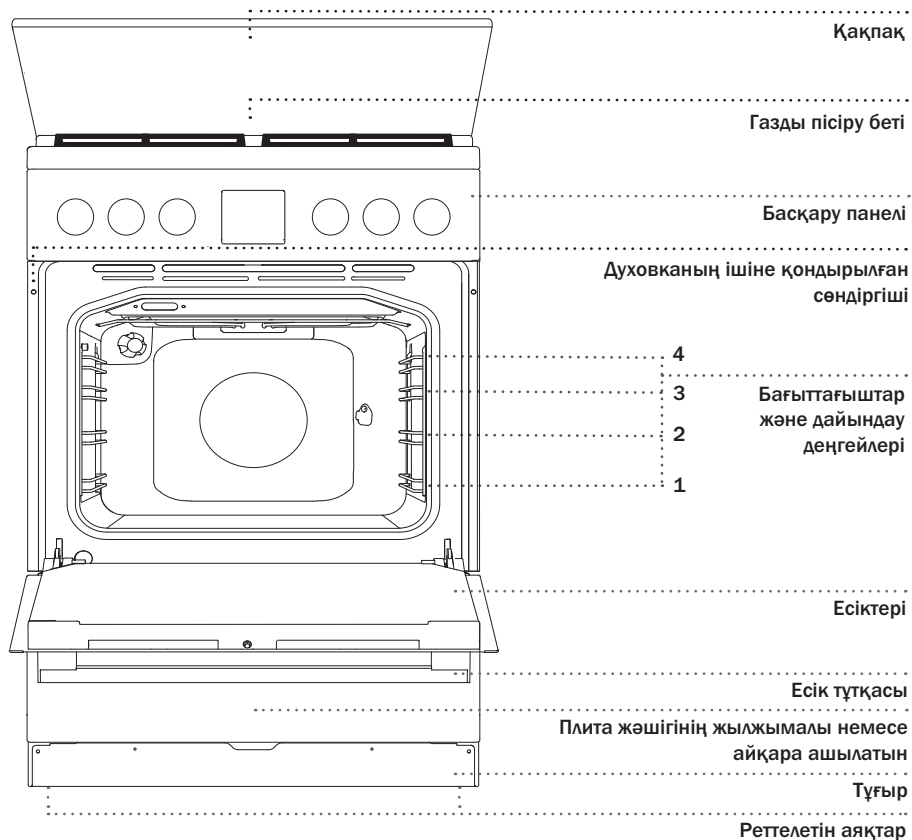

ПЛИТАНЫҢ ҚАҚПАҒЫ

Қақпақты ашпас бұрын оның таза екендігіне және сұйықтықтардың жоқтығына көз жеткізіңіз. Аспап металл немесе шыны қақпақпен жабдықталуы мүмкін. Қақпақты конфоркалар толығымен суығаннан кейін жабуға болады.



Бұйымдағы немесе оның қақтамасындағы символ шыны қақпақтың қызған кезде жарылып кетуі мүмкіндігін білдіреді. Қақпақты жаппас бұрын барлық жанарғыларды жағып, пісіру беті суығанға дейін күтіңіз.

ПЛИТА ЖӘШІГІ



Жәшікте жанғыш, жарылу қауіпі бар және жылуға төзімді емес заттарды сақтамаңыз (мысалы, қағаз, шүберек, тазалау құралдары мен аэрозольдар). Жану қауіпі бар!

ИНДИКАТОР ЛАМПАЛАР

Қызыл индикатор лампа духовкадағы қыздыру элементтері қосылып тұрған кезде жанады және тағайындалған температураға жеткен кезде сөнеді.

Духовка жарығы жұмыс режимін таңдаған кезде автоматты түрде қосылады.

АЛМАЛЫ-САЛМАЛЫ БАҒЫТТАҒЫШТАР

Алмалы-салмалы бағыттағыштар 4 деңгейге ие (деңгейлер есебі астынан үстіне қарай жүреді).

ТЕЛЕСКОПТЫҚ БАҒЫТТАҒЫШТАР

Телескоптық бағыттағыштар 2, 3 және 4 деңгейге орнатылады және орындалымының екі нұсқасы бар: ішінара жылжымалы және толығымен жылжымалы.

РЕЛЬЕФТІ БАҒЫТТАҒЫШТАР

Рельефті бағыттағыштар духовканың бүйір бетіндегі ойықтарды білдіреді, оларға табалар мен торлар салынады.

КІРІСТІРІЛГЕН СӨНДІРГІШ

Жұмыс жасап тұрған аспаптың есігін ашқан кезде кірістірілген сөндіргіштер желдеткішті және барлық қыздырғыш элементтерді сөндіреді және есікті жапқаннан кейін оларды қайта қосады.

САЛҚЫНДАТАТЫН ЖЕЛДЕТКІШ

Аспап аспаптың корпусын және басқару панелін салқындатып тұратын салқындататын желдеткішпен жабдықталған. Қосымша салқындату үшін желдеткіш аспапты сөндіргеннен кейін де тағы біраз уақыт жұмысын жалғастырады.

ЖАБДЫҚТАМАСЫ (моделіне байланысты)

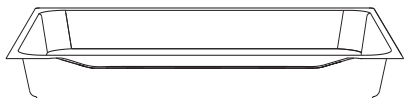
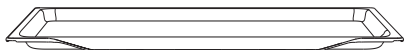
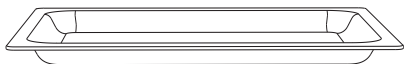

Еттің, балықтың және көкөністердің барлық түрлерін әзірлегенде, сондай-ақ торда тағам дайындау барысында сөлдерін тамшылату үшін **ТЕМІР ТАБАНЫ** қолданыңыз.

Тор тағамдарды грильмен дайындау үшін қолданылады, сондай-ақ оған ішінде тағамы бар ыдыстар мен табаларды да қоюға болады.



Тордың алдыңғы бөлігінде шектегіштер бар, сондықтан ағытып алу кезінде торды алдыңғы жағынан сәл ғана көтеріп жіберіңіз.

Тайыз таба пісірмелер дайындауға арналған.

Терең таба ет пісіруге және шырынды пісірмелерді дайындауға арналған. Сондай-ақ май мен ет шырынын жинап алу үшін де қолдануға болады.



Терең таба грильде немесе істікте дайындау кезінде май мен ет шырынын жинау үшін қолданылатын жағдайларды қоспағанда, дайындау кезінде терең табаны 1-деңгейге орнатуға болмайды.



Қыздыру кезінде пісіруге арналған жабдық біраз майысуы мүмкін, бұл оның жұмыс жасауына әсер етпейді. Салқындағаннан кейін жабдық бастапқы пішіміне оралады.

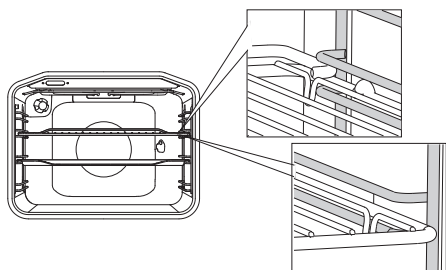

Алмалы-салмалы бағыттағыштарды қолдану кезінде торды және табаларды бір деңгейдегі екі шыбықтың ортасына дәл орнатыңыз.

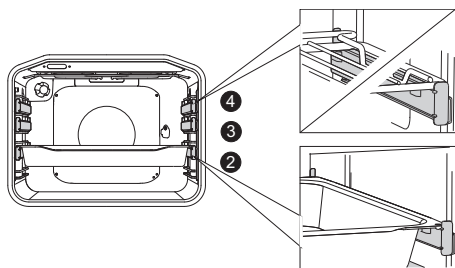

Табаны немесе торды телескоптық бағыттағыштарға орнату үшін қажетті деңгейдегі бағыттағыштардың екеуін ысырып жіберіп, табаны немесе торды орнатыңыз және бағыттағыштарды духовкаға тірелгенге дейін жылжытыңыз.

 Телескоптық бағыттағыштардың духовкаға тірелгенге дейін итерілгендігіне көз жеткізіп, есікті жабыңыз.



Істік ет пен құс етінің ірі кесектерін пісіруге арналған. Істік жиынтығына рамка, шанышқылары мен бұрандалары бар істік және алмалы-салмалы тұтқа кіреді.



Жұмыс барысында аспап пен оның қол жетімді бөлшектері қатты қызады. Асхана қолғаптарын немесе қапсырмаларды қолданыңыз!

БАСҚАРУ ПАНЕЛІ

(Моделіне байланысты)

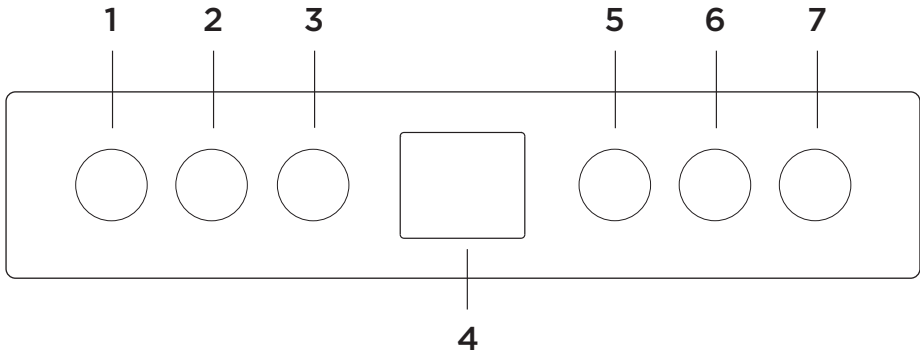

- 1 Алдыңғы сол жақ конфорканың ауыстырып қосқышы
- 2 Артқы сол жақ конфорканың ауыстырып қосқышы
- 3 Электрлік тұтату батырмасы
- 4 Электронды бағдарламалағыш
- 5 Духовканың жұмыс жасау режимдерін ауыстырып қосқыш
- 6 Артқы оң жақ конфорканың ауыстырып қосқышы
- 7 Алдыңғы оң жақ конфорканың ауыстырып қосқышы

ЕСКЕРТПЕ

Моделіне БАЙЛАНЫСТЫ қыздыру режимдерінің символдары басқару панеліндегі немесе ауыстырып қосқыштың өзінде көрсетілуі мүмкін.

Сенсорлардың басқан кезде жақсы әрекет етуі үшін саусақпен басу алаңы көбірек болуы тиіс. Сенсорды әр басу дыбысты сигналмен расталады.

ТЕХНИКАЛЫҚ ДЕРЕКТЕР, АСПАП ШИЛЬДІ

(Моделіне байланысты)

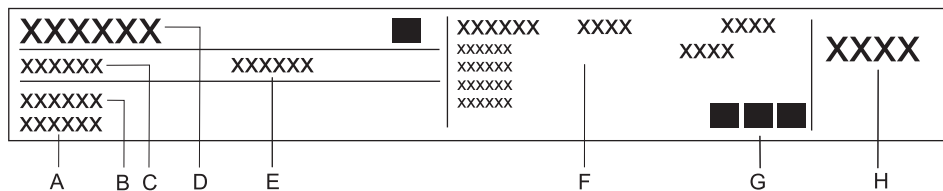

- A Сериялық нөмір
- B Моделі
- C Типі
- D Сауда белгісі
- E Артикул
- F Техникалық деректер
- G Сәйкестік белгілері
- H Газдың зауыттық баптауы

Аспаптың негізгі деректері бар шильд камера духовкасының рамасында орналасқан және есікті ашқан кезде көрінеді.

АСПАПТЫ ҚОЛДАНУ

АЛҒАШ ҚОЛДАНАР АЛДЫНДА

Барлық керек-жарақтар мен тасымалдау қаптамасын аспаптан алыңыз. Керек-жарақтарды жылу сумен және ыдыстарды қолмен жууға арналған құралмен тазалаңыз. Абразивтік тазалау құралдары мен губкаларды қолданбаңыз.

Духовканы алғаш қыздырған кезде жаңа аспапқа тән иіс шығады, сондықтан бөлмені жақсы желдетіп алу қажет.

Аспапты алғаннан кейін пісіру бетін, соның ішінде конфоркаларды дымқыл шүберекпен сүртіңіз.



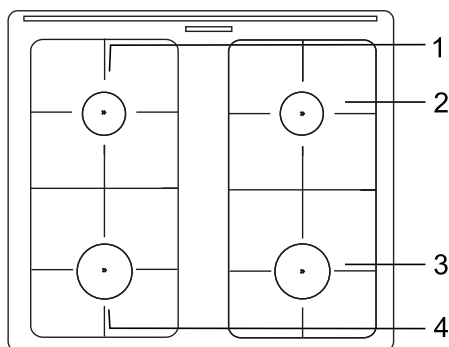

ПІСІРУ БЕТІ (моделіне байланысты)

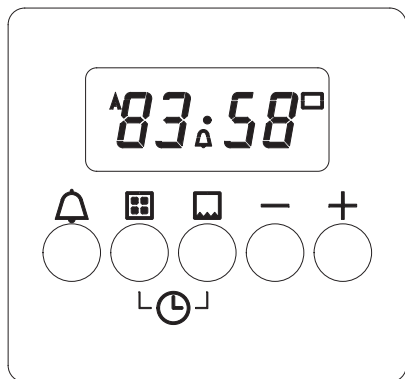

1. Артқы сол жақ конфорка
2. Артқы оң жақ конфорка
3. Алдыңғы оң жақ конфорка
4. Алдыңғы сол жақ конфорка

ЭЛЕКТРОНДЫ БАҒДАРЛАМАЛАҒЫШ



-  Хабарлау таймері
-  Пісіру бетінің жанарғысын таңдау
-  Духовканың жанарғысын таңдау
-  «-» батырмасы
-  «+» батырмасы

«Дайындау ұзақтығы»
индикаторы

Пісіру бетінің
жанарғыларының
индикаторлары

83:58





баптаудың
нүкте-индикаторы
духовка жанарғы

хабарлау таймерінің
индикаторы

ҚОСУ ЖӘНЕ БАПТАУ

Аспапты электр желісіне жалғаған соң және электр энергиясын ажыратқан жағдайда дисплей 0.00 көрсетеді.

Ағымдағы уақытты орнату





 және  батырмаларын, содан соң  және  батырмаларын бір уақытта басу арқылы тәуліктің дәл уақытын орнатыңыз. Нүкте индикатор жыпылықтауын тоқтатады және бағдарламалағыш ағымдағы уақытты санауды бастайды.



 Егер  және  батырмаларын басылған күйінде ұстаса, онда мән жылдам көбейеді және азаяды.

ЖАНАРҒЫЛАРДЫҢ ЖҰМЫС ЖАСАУ УАҚЫТЫН БАҒДАРЛАМАЛАУ

Пісіру бетінің жанарғылары үшін дайындау ұзақтығын бағдарламалау

Бұл функция бір уақытта пісіру бетінің барлық жанарғылары үшін жұмыстың түрлі ұзақтығын бағдарламалауға мүмкіндік береді.



 батырмасын басу арқылы қажетті жанарғыны таңдаңыз.  индикаторы және таңдалған жанарғы индикаторы жыпылықтайды.  және  батырмаларымен қажетті уақытты орнатыңыз. Бірнеше секунд өткен соң таңдалған жанарғының индикаторы мен  индикаторынан басқа жанарғылардың индикаторлары сөнеді. Дисплейде тәуліктің ағымдағы уақытты жаңады. Бағдарламалағыш жұмыстың бекітілген ұзақтығын санауды бастайды.

  батырмасын басу арқылы басқа жанарғылар үшін дайындау ұзақтығын орнату қажет, қажет болған кезде функцияның орнатылған уақытын өзгертуге немесе функцияның қалған уақытын тексеруге болады.



Бекітілген уақыт өткен соң жанарғы сөнеді, жанарғыға газ беру тоқтатылады және қысқа дыбысты сигнал беріледі.

Функциядан бас тарту







 батырмасын басу арқылы қажетті жанарғыны таңдаңыз және  батырмасымен 0.00 уақытын орнатыңыз. Жанарғы жұмысын «Дайындау ұзақтығы» функциясысыз жалғастырады.



Духовка жанарғысы үшін «дайындау ұзақтығын» бағдарламалау

Дайындау ұзақтығын духовканың тек төменгі жанарғысы үшін ғана бағдарламалай аласыз.



Духовканың инфражанарғысы үшін «Дайындау ұзақтығы» функциясын орнату мүмкін емес.



 батырмасын басыңыз,  және  индикаторлары жыпылықтай бастайды және дисплейде 0.00 жаңады.  және  батырмаларымен қажетті уақытты орнатыңыз. Орнатқаннан кейін біраз уақыт  және  индикаторлары жаңады. Бағдарламалағыш орнатылған уақытты санай бастайды.

  батырмасын басу арқылы қажет болған кезде дайындау уақытының ұзақтығын өзгертуге немесе функцияның қалған уақытын тексеруге болады.



Бекітілген уақыт өткен соң жанарғы сөнеді, жанарғыға газ беру тоқтатылады және қысқа дыбысты сигнал беріледі.

Функциядан бас тарту

 батырмасын басу арқылы духовка жанарғысын таңдаңыз және  батырмасымен 0.00 уақытын орнатыңыз. Жанарғы жұмысын «Дайындау ұзақтығы» функциясысыз жалғастырады.



Пісіру беті мен духовканың жанарғыларына арналған функцияның максималды уақыты 3 сағатты құрайды.

Егер ▲ индикаторы жанса, бұл пісіру бетінің жанарғыларының бірі үшін «Дайындау ұзақтығы» функциясының орнатылғандығын білдіреді.

Функцияның қандай жанарғы үшін орнатылғандығын тексеру үшін ■ батырмасын басыңыз. Егер □ индикаторы жанса, бұл духовка жанарғысы үшін «Дайындау ұзақтығы» функциясының орнатылғандығын білдіреді, бұл ретте ▲ индикаторы жанады.

Хабарлау таймері

Бағдарламалағыш орнатылған уақыттың аяқталғандығын білдіретін және жанарғыларды сөндірмейтін таймер функциясымен жабдықталған. Таймерді аспап жұмысына қарамастан қолдануға болады.

△ батырмасын басыңыз. Дисплейде 0.00 жанады және таймер индикаторы жыпылықтай бастайды. Одан ары — және + батырмаларымен таймер уақытын орнатыңыз. Бірнеше секундтан кейін таймер индикаторы жыпылықтауын тоқтатады және бағдарламалағыш уақытты санауды бастайды (соңғы минут ішінде бағдарламалағыш секундты санайды). Дисплейде тәуліктің ағымдағы уақыты жанады. Таймердің қалған уақытын △ батырмасын басу арқылы тексеруге және қажет болған кезде уақытты — және + батырмаларымен өзгертуге болады.

Бекітілген уақыт өткен соң қысқа дыбысты сигнал беріледі және таймер индикаторы сөнеді.

ҚОСЫМША ФУНКЦИЯЛАР

Дыбысты сигналдың дыбыс деңгейі

💡 Сигналдың дыбыс деңгейін реттеу үшін аспаптың жанарғыларының бірде біреуі үшін «Дайындау ұзақтығы» функциясы орнатылмауы тиіс.

Дыбыс деңгейінің барлығы үш деңгейі бар. — батырмасын басыңыз және басылған күйінде ұстап тұрыңыз. Дыбыстың бірінші дыбыс деңгейін естисіз. Батырманы жіберіп, қайта басыңыз, дыбыс деңгейінің келесі деңгейі пайда болады. Бағдарламалағыш дыбыс деңгейінің соңғы бекітілген деңгейін автоматты түрде сақталады.

Қорғалған сөндіру

Қосымша қауіпсіздік үшін аспап қорғалған сөндіру функцияларымен жабдықталған. Аспап жұмысының максималды ұзақтығы 3 сағатты құрайды. Уақытты есептеу кез келген конфорканы электрлік тұтату соңғы іске қосылған сәттен басталады.

Электрлік тұтатуды әр іске қосқан сайын қысқа дыбысты сигнал беріледі.

Бағдарламалағыштың пісіру бетінің және духовканың жанарғыларымен бірлесіп жұмыс жасауы

Духовка жанарғысының жұмыс жасау ұзақтығын бағдарламалау үшін алдымен духовканы қосыңыз және қыздыру режимі мен температураны орнатыңыз. Содан соң бағдарламалағыштағы функцияларды орнатыңыз. Дайындау аяқталған соң духовканы және пісіру бетінің жанарғыларын сөндіріңіз.

ГАЗ ОТТЫҚТАРЫ

- Егер тағамды қуырғыңыз келсе, алдымен оттықтың максималды қуатын орнатыңыз, содан соң минималды қуатпен дайындауды жалғастырыңыз.
- Оттық қақпағы қақ жарғышқа дәл орнатылуы тиіс. Қақ жарғыш саңылауларының әрқашан таза болуын қадағалаңыз.

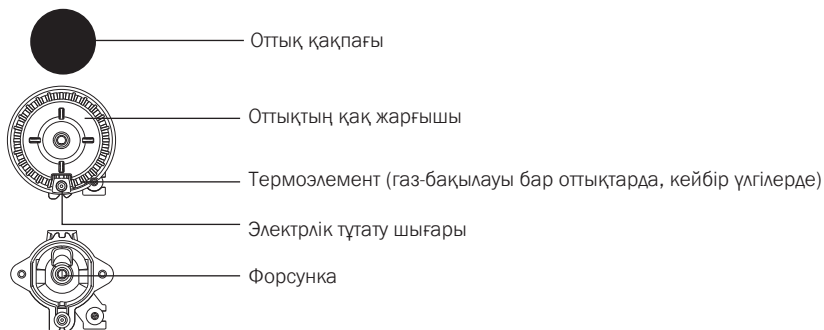

ЫДЫСТАРДЫ ҚОЛДАНУ БОЙЫНША КЕҢЕСТЕР

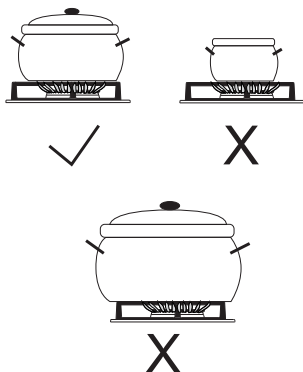

- Дұрыс таңдалған ыдыс оңтайлы дайындау уақытын және газ шығынын қамтамасыз етеді. Ең маңызды параметр болып ыдыс диаметрі табылады.
- Өте кішкене ыдыстың жиектерінен шығып тұратын жалын ыдысты бүлдіруі мүмкін, бұл ретте газ шығыны да артады.
- Газдың жануы үшін ауа қажет, ауаның берілуі өте үлкен ыдыспен шектеледі, сондай-ақ жану тиімділігі төмендейді.

Қосымша тор (кейбір модельдерде)





Қосымша тор диаметрі кішкене ыдыста дайындау кезінде қолданылады. Қосымша торды кішкене оттығы бар тордың үстіне орналастырыңыз.

Оттық типі	Ыдыс диаметрі
Үлкен (3 кВт)	220–260 мм
Стандартты (1,9 кВт)	160–220 мм
Кішкене (1 кВт)	120–140 мм
Вок (3,5 кВт)	220–260 мм

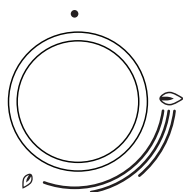
ОТТЫҚТЫ ТҰТАТУ ЖӘНЕ ЖҰМЫС ЖАСАУЫ (моделіне байланысты)

 Ауыстырып қосқышты бұрмас бұрын оны басыңыз.



Қыздыру қуаты ауыстырып қосқыштарда үлкен және шағын жалын символдарымен белгіленген. Ауыстырып қосқышты үлкен жалын  күйінен шағын жалын күйіне  дейін және кейін қарай айналдырыңыз. Жұмыс күйі үлкен және шағын жалын арасында орналасады. Қуатты  және  күйлер арасына орнату ұсынылмайды. Бұл диапазонда жалын тұрақсыз және сөніп қалуы мүмкін.



Вок оттықты тұтатар алдында (екі-, үш контурлы, шағын-вок) оттықтың астына ыдыс қойыңыз. Оттықты сөндіру үшін ауыстырып қосқышты оңға қарай  күйге бұрыңыз.

Автоматты электрлік тұтату



Газ оттығын тұтату үшін оттық ауыстырып қосқышын басыңыз және оны үлкен жалын күйіне қарай бұраңыз. Шырақ пен оттық арасында ұшқын пайда болып, оттық тұтанады.

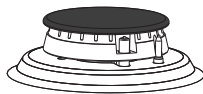

Батырмамен электрлік тұтату

Газ оттығын тұтату үшін оттық ауыстырып қосқышын басыңыз және оны үлкен жалын күйіне бұрыңыз. Электрлік тұтату батырмасын басыңыз. Шырақ пен оттық арасында ұшқын пайда болып, оттық тұтанады.



Электрлік тұтату аспап электр желісіне жалғанған жағдайда ғана жұмыс жасайды. Егер электрлік тұтату электр энергиясының болмауы немесе шырақтың дымқыл болуы салдарынан жанбаса, оттықты сіріккемен немесе газға арналған шақпақ көмегімен жағуға болады. Жалын жанғаннан кейін ауыстырып қосқышты жалын тұрақтанғанға дейін 10 секунд бойы басылған күйінде ұстап тұрыңыз.



Егер 15 секундтан кейін оттық жалыны жанбаса, оттықты сөндіріп, кемінде 1 минут күтіңіз. Содан соң тұтатуды қайталаңыз.

Егер қандай да бір себептермен оттық жалыны сөніп қалса, оттықты сөндіріп, кемінде 1 минут күтіңіз. Содан соң тұтатуды қайталаңыз.

ДУХОВКА

ДУХОВКАНЫ ҚЫЗДЫРУ РЕЖИМІН ТАҢДАУ

(Моделіне байланысты)

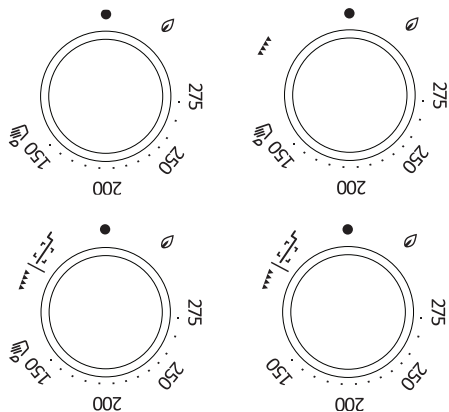

ҚЫЗДЫРУ РЕЖИМІН таңдау үшін ауыстырып қосқышты басыңыз және солға немесе оңға бұраңыз.



Қыздыру режимін духовка жұмыс жасап тұрған кезде де ауыстыруға болады.

ҮСТІНЕН ГАЗБЕН ҚЫЗДЫРУ

Духовканың жұмыс жасау режимін таңдау ауыстырып қосқышын басыңыз және  күйіне солға бұрыңыз. Бір уақытта электр тұтату батырмасын басыңыз немесе духовканың жанарғысын тұтату саңылауына жанып тұрған сіріңкені жақындатыңыз.

Жалын тұрақтанған кезде қыздыру қуатын 150 және 275 °C аралығында реттеңіз.



Жалын жанғаннан кейін ауыстырып қосқышты басылған күйінде жалын тұрақтанғанға дейін 10 секунд бойы басылған күйінде ұстап тұрыңыз.



Духовка температурасы термостатпен реттеледі. Тұтатқаннан кейін жанарғы бекітілген температураға жеткенге дейін максималды қуатта жұмыс жасайды. Содан соң термостат жанарғы жұмысының қуатын бекітілген температураны ұстап тұру үшін қажетті деңгейге дейін азайтады. Термостат есік жабылып тұрған кезде ғана дұрыс жұмыс жасайды.

▼▼▼▼ ГРИЛЬ

Осы жұмыс режимінде духовканың төбесінің астында орналасқан газды инфражанарғы немесе электрлік инфрақызырғыш жұмыс жасайды. Бұл режим грильде дайындау үшін қолданылады.

- Газ духовкасы

Духовканың жұмыс жасау режимін таңдау ауыстырып қосқышын басыңыз және оңға қарай ▼▼▼▼.

Нүкііне бұрыңыз. Бір уақытта электр тұтату батырмасын басыңыз немесе духовканың жанарғысын тұтату саңылауына жанып тұрған сіріңкені жақындатыңыз.



Жалын жанғаннан кейін ауыстырып қосқышты басылған күйінде жалын тұрақтанғанға дейін 10 секунд бойы басылған күйінде ұстап тұрыңыз.



«Газды гриль» режимінде духовка термостатталмаған. Газды инфражанарғы максималды қуатпен жұмыс жасайды.

- Электрлік духовка

Духовканың жұмыс жасау режимін таңдау ауыстырып қосқышын басыңыз және бұраңыз. «Электрлік гриль» режимінде температура реттелмейді және 230 °C құрайды. Осы температураға жеткен кезде электрлік инфрақызырғыш сөнеді және температура 230 °C-ден төмендеген кезде қайта қосылады.



Газды инфражанарғыны тұтатқан кезде духовканың есігі ашылып тұруы тиіс.

Тұтатқаннан кейін екі минуттан соң есікті жабыңыз.

Грильде дайындау есік жабылып тұрған кезде жүргізіледі.

Газды грильде дайындау есік жабылып тұрған кезде жүргізіледі.

ДАЙЫНДАУДЫ ІСКЕ ҚОСУ

Дайындау қыздыру режимін орнатқаннан кейін басталады.

ДУХОВКАНЫ СӨНДІРУ

ЖҰМЫС РЕЖИМДЕРІН АУЫСТЫРЫП ҚОСҚЫШТЫ ● күйіне бұрыңыз.

ҚЫЗДЫРУ РЕЖИМДЕРІНІҢ СИПАТТАМАСЫ ЖӘНЕ ДАЙЫНДАУ КЕСТЕЛЕРІ

Егер дайындау кестелерінен қажетті тағамыңызды таба алмасаңыз, ұқсас тағамның деректерін негізге алуға болады.

Деректер бір деңгейде дайындау үшін берілген.

Кестеде минималды мәннен максималды мәнге дейінгі температура диапазоны көрсетілген. Егер тағамды алғаш рет дайындасаңыз, минималды температураны орнатыңыз. Егер тағам толықтай піспесе, келесіде температураны ұлғайтыңыз.

Дайындау уақыты шамамен берілген, дайындау жағдайларына байланысты өзгеруі мүмкін.

Бос духовканы қыздырған кезде энергия көп шығындалады. Сондықтан пісірмелердің немесе пиццаның көп мөлшерін кезекпен пісіру кезінде электр энергиясы үнемделеді, өйткені духовка қызып тұр.

Пісіруге арналған қағазды қолданған кезде оның жоғары температураға төзімді екендігіне көз жеткізіп алыңыз.

Пісірмелердің көп мөлшерін және еттің ірі кесектерін духовкада пісіру кезінде духовка есігінде бу мен конденсаттың көп мөлшері түзілуі мүмкін. Бұл қалыпты жағдай және аспап жұмысына әсер етпейді. Пісіру аяқталғаннан кейін есікті және есіктің әйнегін құрғатып сүртіңіз.

Пісірмелерді дайындау кезінде міндетті түрде май фильтрін алып тастаңыз.

Ұзақ уақыт бойы дайындау кезінде пісіру аяқталғанға дейін шамамен 10 минут бұрын духовканы сөндіріп қоюға болады, осылайша қалдық жылады қолдану арқылы электр энергиясын үнемдейсіз.

Конденсаттың түзілуінің алдын алу үшін піскен тағамды жабық духовка ішінде суытпаңыз.

ЕТТІ ҚУЫРУ ДӘРЕЖЕСІ ЖӘНЕ ТҮРЛІ ЕТТЕР ҮШІН ӨНІМНІҢ ОРТАСЫНДАҒЫ ҰСЫНЫЛАТЫН ҚОРЫТЫНДЫ ТЕМПЕРАТУРА

Өнім түрі	Өнімнің ортасындағы температура, °С	Еттің кесілген жерінің түсі және шырынының түсі
СИЫР ЕТІ		
«Қаны бар»	40-45	ЕТ, сырты қуырылған, іші қызыл, қызыл шырыны бар
Нашар қуырылған	55-60	Іші ашық-қызыл, айқын көрінетін қызғылт түсті шырынды ет
Орташа қуырылған	65-70	Ашық-қызғылт шырынды, іші қызғылт ет
Қуырылған	75-80	Бір келкі сұр-қоңыр түсті ет, шырыны мүлдем жоқ
БҰЗАУ ЕТІ		
Қуырылған	75-85	Ішкі қызыл-қоңыр ет.
ШОШҚА ЕТІ		
Орташа қуырылған	65-70	Іші ашық-қызғылт ет
Қуырылған	75-85	Іші сары-қоңыр ет
ҚОШАҚАН ЕТІ		
Қуырылған	79	Іші сұр ет, қызғыл шырыны бар
ҚОЙ ЕТІ		
«Қаны бар»	45	Іші қанық қызыл ет
Нашар қуырылған	55-60	Іші ашық-қызыл ет
Орташа қуырылған	65-70	Ортасы қызғылт ет
Қуырылған	80	Іші сұр ет
ЕШКІ ЕТІ		
Орташа қуырылған	70	Іші ақшыл қызғылт ет, қызғылт түсті шырыны бар
Қуырылған	82	Іші сұр ет, болмашы қызғылт шырыны бар
ТАУЫҚ ЕТІ		
Қуырылған	82	Ақшыл сұр ет
БАЛЫҚ		
Қуырылған	65-70	Ақтан сұр-қоңыр түске дейінгі ет

АСТЫНАН ҚЫЗДЫРУ

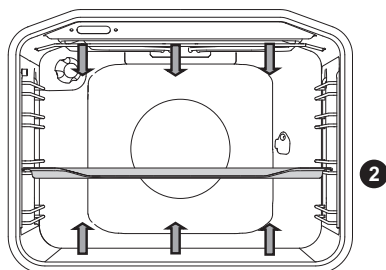

Төменгі қыздырғыш жұмыс жасайды.

Пісірмелер дайындау

Бағыттағыштардың тек бір деңгейінде ғана пісіріңіз. Ақшыл қалыптар мен табаларды қолданыңыз. Қара ыдыстар мен табаларды қолданбаған жөн, өйткені олар духовка жанарғысының жылуын жұтып алады. Формаларды торға орнатыңыз. Штаттық табаны қолдану кезінде торды алып тастаңыз.

Өнім түрі	Деңгей (астынан)	Тем-ра, °С	Дайындау уақыты, мин.
ҚАЛЫПТАҒЫ ПІСІРМЕ			
Бисквитті торт*	2	190-200	30-40
Бисквитті орама*	2	210-220	15-20
Ашытқы қосылған қамырдан дайындалған қаусырма	2	180-190	60-75
Тәтті қамырдан дайындалған қаусырма	2	190-200	20-30
Мәрмәр қаусырма	2	180-190	50-60
Салмасы бар үлгілдеген тоқаш	2	190-200	25-35
Алма штруделі	2	180-190	40-50
Чизкейк	2	180-190	70-80
Алма, сүзбе штруделі	2	190-200	60-70
ҰСАҚ ПІСІРМЕЛЕР			
Ашытқы қосылған қамырдан дайындалған қаусырма	2	170-190	20-35
Қантты печенье	2	190-200	15-30
Печенье	2	190-200	30-45
Ашытқы қосылған қамырдан дайындалған ұсақ пісірмелер	2	200-210	30-40
Қатпарлы қамырдан дайындалған пісірмелер	2	190-200	25-35
Көпіртілген кілегей қосылған тәтті нан / крем қосылған тәтті нан	2	200-220	25-45

Өнім түрі	Деңгей (астынан)	Тем-ра, °С	Дайындау уақыты, мин.
НАН			
Нан*	2	190-200	40-50
Тоқаш*	2	190-200	30-40
Пицца*	2	200-220	30-45

Жұлдызша * белгісі духовканы осы қыздыру режимінде алдын ала қыздырып алу қажет екендігін білдіреді.

Ет дайындау

Эмальданған ыдысты, отқа төзімді шыныдан жасалған ыдысты, саз және шойын ыдысты қолданыңыз. Тот баспайтын болаттан жасалған табаларды қолданбаңыз, өйткені олар жылу шығарады.

Етті дайындау кезінде май мен ет шырынының күйіп кетпеуі үшін сұйықтық құйып отыру қажет. Пісіру кезінде етті аударып отырыңыз. Егер етті қақпағын жауып пісірсе, ол айтарлықтай сөлді болады.

Өнім түрі	Салмағы, г	Деңгей (астынан)	Тем-ра, °С	Дайындау уақыты, мин.
Сиыр етінен қуырдақ	1500	2	190-210	110-140
Шошқа етінен қуырдақ	1500	2	200-210	110-130
Шошқа етінен орама	1500	2	200-210	120-140
Тартылған еттен қуырдақ	1500	2	210-220	50-70
Бұзау етінен қуырдақ	1700	2	180-200	110-130
Қошақан етінен қуырдақ	1500	2	190-200	50-70
Жабайы құс етінен қуырдақ	1500	2	190-200	100-120
Балапан еті	1500	2	210-220	80-100
Үйрек еті	1700	2	180-200	120-140
Қаз еті	3000	2	160-180	180-200
Күрке тауық еті	4000	2	150-160	180-240



Пісіру кезінде терең табаны бағыптағыштардың 1-деңгейіне орнатпаңыз.

Пісірмелер, көкөніс тағамдары, ірімшік қосып пісірілген тағамдар

Өнім түрі	Деңгей (астынан)	Тем-ра, °С	Дайындау уақыты, мин.
Картоп бөліктері	2	200-210	50-70
Ірімшік қосылған көкөністер	2	200-210	50-60
Лазанья	2	200-210	60-70
Мусака	2	190-200	50-60
Тәтті пісірме	2	200-210	40-50
Балық пісірмесі	2	180-200	46-65

Мұздатылған жартылай фабрикаттардан дайындалатын тағамдар

Өнім түрі	Деңгей (астынан)	Тем-ра, °С	Дайындау уақыты, мин.
Фри картоп	2	200-220	20-35
Картоп крокеттері	2	200-220	20-35
Пицца	2	200-220	20-30
Алма, сүзбе штруделі	2	190-200	60-75
Круассандар	2	190-200	20-30

ИНФРАҚЫЗДЫРҒЫШ – ГРИЛЬ

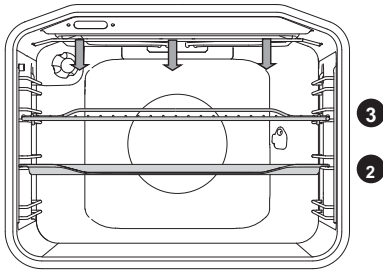

Духовканың төбесінің астында орналасқан инфрақызырғыш (газды немесе электрлік) жұмыс жасайды.

Грильде дайындау

Өнім түрі	Салмағы	Деңгей (астынан)	Дайындау уақыты, мин.
ЕТ ЖӘНЕ БАЛЫҚ			
Сиыр етінен жаншылған ет	180 г/дана	3	25-35
Шошқа етінен шницели	150 г/дана	3	25-35
Грильге арналған шұжық	70 г/дана	3	18-23
Ет котлеттері	120 г/дана	3	25-30
Тауықтың жамбас еті	150 г/дана	3	35-45
Тұтас балық	200 г/дана	3	18-23
Балық сүбесі	100 г/дана	3	15-20
Арқан балықтан стейк	200 г/дана	3	20-30
Ортасынан кесілген балапан еті	1500 г	2	60-80
ТОСТАР			
Тосттар		3	2-4
Ыстық бутербродтар		3	3-5

Духовканы гриль режимінде 5 минут бойы алдын ала қыздырып алыңыз.

Гриль режимінде дайындауды тұрақты қадағалап отырыңыз, өйткені өте жоғары температура салдарынан ет күйіп кетуі мүмкін!

Гриль режимі майлы емес шұжықтарды, ет немесе балық кесектерін (стейк, шницель, арқан балық және т.б.) дайындау, тосттар дайындау үшін қолданылады.

Етті торда дайындау кезінде оған еттің жабысып, күйіп кетпеуі үшін оған өсімдік майын жағыңыз және өнімдері бар торды 3-деңгейге, ал 1 немесе 2-деңгейге май жинауға арналған табаны орнатыңыз.

Етті табада дайындау кезінде май мен ет шырынының күйіп кетпеуі үшін сұйықтық құйып отыру қажет.

Пісіру кезінде етті аударып отырыңыз.

Грильде дайындап болған соң келесіде ластардың күйіп кетпеуі үшін духовканы және керек-жарақтарды тазалаңыз.

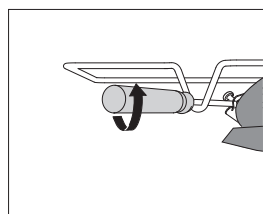
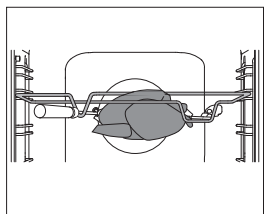
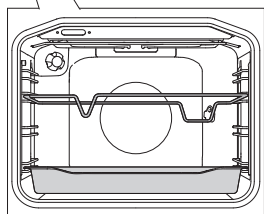
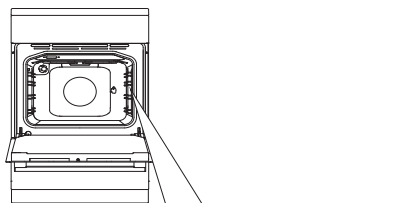

1 Істікі қолдану кезінде істік рамкасын астынан 3-деңгейге, ал 1-деңгейге майды жинап алуға арналған табаны орнатыңыз.

2 Дайындалған етті істікке шанышып, екі жағынан шанышқымен бекітіп қойыңыз.

Шанышқылардағы бұрандаларды бұраңыз. Тұтқаны істікке бұраңыз. Істіктің өткір ұшын қақпақпен жабылып тұрған мотордың муфтасына (духовканың оң жақтағы артқы қабырғасындағы саңылау) салыңыз. Істіктің алдыңғы бөлігін рамканың алдыңғы бөлігіндегі ойыққа орнатыңыз.

3 Духовканың есігін жаппас бұрын істік тұтқасын бұрып алыңыз.

Инфрақызылдырғышы немесе инфражанарғысы бар режимді таңдап, духовканы қосыңыз .



Инфрақызылдырғыш духовка есігі жабылып тұрған кезде ғана жұмыс жасайды.

ТАЗАЛАУ ЖӘНЕ ҚЫЗМЕТ КӨРСЕТУ



Тазалауды бастамас бұрын аспапты электр желісінен ажыратып, суытыңыз.

Балалар аспапты үлкендердің қадағалауымен ғана тазалай және қызмет көрсете алады!

Алюминий беттер

Осындай беттерге арналған сұйық абразивтік емес тазалау құралдарын және жұмсақ шүберек қолданыңыз. Құралды дымқыл шүберекке жағып, бетті сүртіңіз. Тазалау құралын сумен жуып тастаңыз және бетті құрғатып сүртіңіз. Тазалау құралын тікелей алюминий бетке жақпаңыз.

Абразивтік тазалау құралдары мен губкаларды қолдануға болмайды.

Ескерту! Духовкаларды тазалауға арналған спрейлердің беттерге тимеуін қадағалаңыз, өйткені бұл оларды қатты бүлдіруі мүмкін.

Тот баспайтын болаттан жасалған алдыңғы панель

(кейбір модельдерде)

Жұмсақ тазалау құралын (су ерітіндісін) және беттерге сызат түсірмейтін жұмсақ матаны қолданыңыз.

Қатты тазалау құралдарын және құрамында еріткіштер бар құралдарды қолдануға болмайды. Аталған нұсқауларды сақтамаған жағдайда алдыңғы панель бүлінуі мүмкін.

Боялған беттер және пластик бөлшектер

(кейбір модельдерде)

Батырмаларды, ауыстырып қосқыштарды, духовка тұтқаларын, жапсырмаларды және шильданы тазалау үшін абразивтік тазалау құралдары мен керек-жарақтарын, сонымен қатар құрамында спирт бар тазалағыштарды қолданбаңыз. Беттердің бүлінуінің алдын алу үшін ластарды жұмсақ абразивтік емес матамен және сумен тазалаңыз.

Осындай беттерге күтім жасауға арналған тазалау құралдарын қолдануға рұқсат етіледі, бұл ретте тазалау құралын өндірушінің нұсқауларын орындаңыз.



Духовкаларды тазалауға арналған спрейдің алюминий бетке тимеуін қадағалаңыз, өйткені бұл оның қатты бүлінуіне алып келеді.

ДУХОВКАНЫ СТАНДАРТТЫ ТАЗАЛАУ

Духовканы классикалық әдіспен тазалай аласыз (тазалау құралымен, духовкаларды тазалауға арналған спреймен), бірақ мұны тазалау қиынға соғатын ластарды тазалау үшін ғана жасауды ұсынамыз. Осындай тазалаудан кейін тазалау құралының қалдықтарын мұқият шайыңыз.

Духовка мен жабдықты ластың күйіп кетпеуі үшін әр дайындағаннан кейін тазалап отырыңыз. Майды духовка әлі де жылы болған кезде жылы сабынды ерітіндімен жақсы кетеді.

Күйіп кеткен және қатты ластар үшін духовкаға арналған тазалау құралдарын қолданыңыз. Оларды қолданып болған соң тазалау құралының қалдықтарын жою үшін духовканы жақсылап тазалаңыз.

Табаларды, торды және осы сияқты жабдықтарды ыстық сумен, губкамен және жуу құралымен жуыңыз. Қатты ластарды тазалау үшін арнайы құралдарды қолданыңыз.

Агрессивті тазалау құралдарын қолдануға болмайды, мысалы, тазалауға арналған қатты құралдар, қатты губкалар және ысқыштар, қақ кетіруге арналған құралдар, дақ кетіргіштер.

Табаларды, торды және осы сияқты жабдықтарды жуу құралы қосылған ыстық сумен жуыңыз.

Духовка, духовка есігінің ішкі беті және табалар тегіс әрі төзімді бетке ие арнайы эмальмен қапталған. Бұл арнайы қабат әдеттегі бөлме температурасында қарапайым тазалауға мүмкіндік береді.

ГАЗ ОТТЫҚТАРЫ

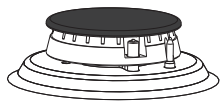

Торларды, пісіру бетіне және оттық бөлшектерін ыдыстарды және маталарды қолмен жууға арналған құрал қосылған жылы сумен тазалаңыз. Торлар мен оттықтарды ыдыс жуу машинасында жууға болмайды.

Термоэлементті және электрлік тұтату шырағын жұмсақ щеткамен тазалаңыз. Бұл бөлшектер таза әрі құрғақ болуы тиіс, осылайша олардың дұрыс жұмыс жасауы қамтамасыз етіледі.

Қақ жарғышты және оттық қақпағын тазалаңыз. Қақ жарғыш саңылауларының жақсы тазартылуын тексеріңіз. Ластың форсунка саңылауларына түспеуін қадағалаңыз. Тазалап болған соң барлық бөлшектерді жақсылап кептіріп, дұрыстап құрастырып, орнына орнатыңыз. Бөлшектердің дұрыс орнатылмауы салдарынан оттықты жағу іске қосылмауы мүмкін.



Оттықтардың қақпақтары қара түсті эмальмен қапталған. Жоғары температура салдарынан қақпақтардың түсі өзгеруі мүмкін, бұл оттықтардың жұмысына әсер етпейді.

ДУХОВКАНЫ AQUACLEAN ФУНКЦИЯСЫНЫҢ КӨМЕГІМЕН ТАЗАЛАУ

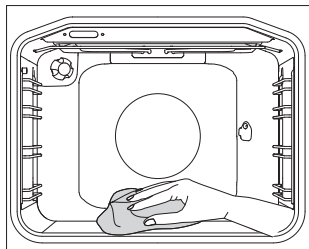
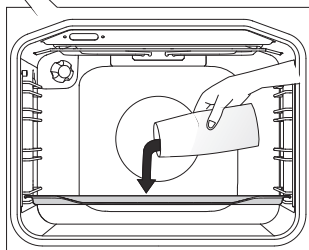
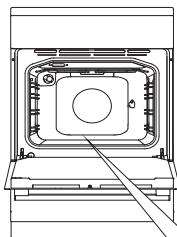

1 Духовкада газды жағыңыз да, жүйенің ауыстырып қосқышының тұтқасын AQUA CLEAN (СУМЕН ЖУУ) қалпына бұраңыз .

2 Шыны табаға 0,6 литр су құйып, оны бағыттағыштардың төменгі деңгейіне қойыңыз.

3 30 минуттан кейін духовканың қабырғаларындағы ластар жұмсарып, оларды дымқыл шүберекпен сүртіп алуға болады.



АquaClean функциясын қоспас бұрын духовканы толығымен суытып алыңыз.

ДУХОВКАНЫҢ ЖЫЛЖЫМАЛЫ ТҮБІН ТАЗАЛАУ

Духовканың түбі толығымен суығанға дейін күтіңіз.

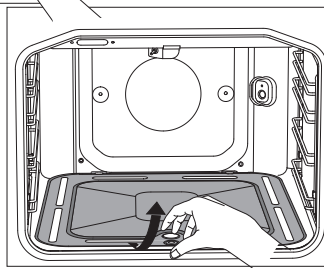
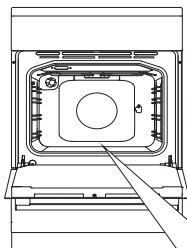

- 1** Түптің алдыңғы бөлігін сәл ғана көтеріп, духовканың түбін алыңыз.

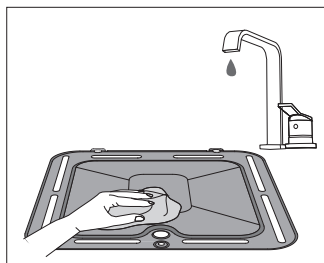

- 2**  Тазалау үшін абразивтік емес тазалау құралдары мен май еріткіштерді қолданыңыз. Тазалап болған соң тазалау құралдарының қалдығын мұқият жуыңыз және түбін құрғатып сүртіңіз.

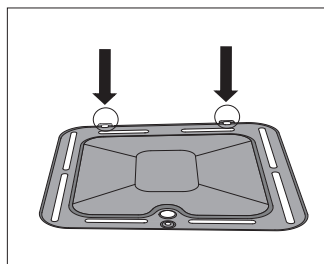

- 3** Түпті орнына орнатыңыз.



Жылжымалы түп дұрыс орнатылмаған кезде дайындау сапасы нашарлайды.

АЛМАЛЫ-САЛМАЛЫ ЖӘНЕ ТЕЛЕСКОПТЫҚ БАҒЫТТАҒЫШТАРДЫ ОРНАТУ ЖӘНЕ ТАЗАЛАУ

Бағыттағыштарды тазалау үшін тек қарапайым тазалау құралдарын ғана қолданыңыз.

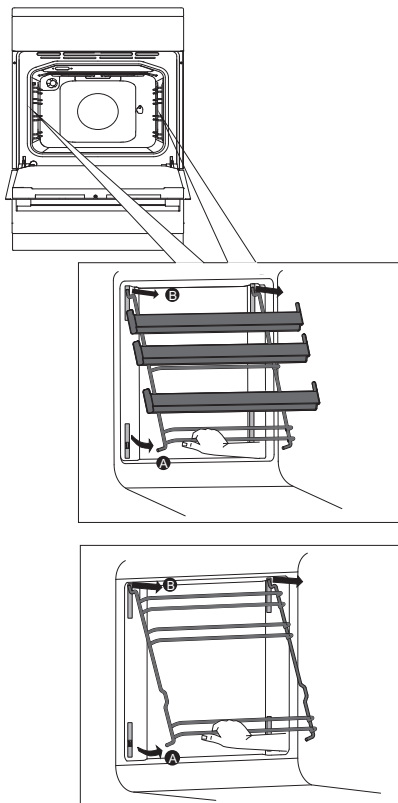

A Бағыттағыштарды астынан көтеріп, духовканың қабырғасынан ажыратып алыңыз.

B Ұяшықтарынан шығарыңыз.

Бағыттағыштарды орнату кері тәртіппен жүргізіледі.

ЕСКЕРТПЕ

Бағыттағыштардың бекітпелерін ағытып алмаңыз!



Телескоптық бағыттағыштар ыдыс жуу машинасында жууға арналмаған.

ДУХОВКАНЫҢ ЕСІГІН АҒЫТЫП АЛУ ЖӘНЕ ОРНАТУ

(Моделіне байланысты)

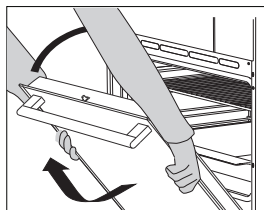
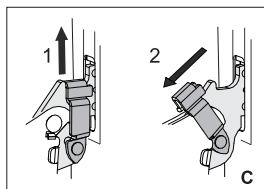
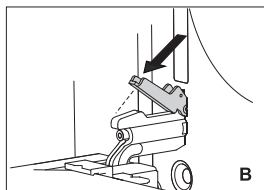
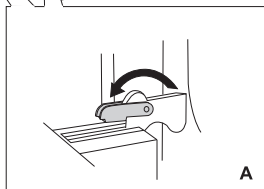
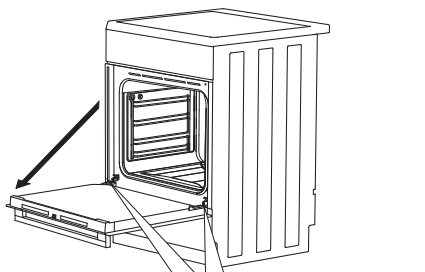

1 Духовка есігін толығымен ашыңыз.

2 A Бекіткіштерді артқа қарай тірелгенге дейін айқара ашыңыз (есікті қарапайым жабу кезінде).

B Бекіткіштерді 90°-қа қайырыңыз (есікті ақырын жабу кезінде)

C Есікті жаймен жабу кезінде бекіткішті сәл ғана көтеріп, өзіңізге қарай тартыңыз.

3 Бекіткіштер есіктегі ойықтарға тірелгенге дейін есікті ақырын жабыңыз. Есікті сәл ғана көтеріп, топсалардың ұяшығынан шығарып алыңыз.

 Есікті кері бағытта орнатыңыз. Егер есіктер дұрыс ашылмаса немесе жабылмаса, топсалардағы ойықтардың ұяшықтарға дұрыс орналасқандығын тексеріңіз.



Есікті орнатқаннан кейін топсалардың бекіткіштерінің топса ұяшықтарында сенімді жабылуын қадағалаңыз, әйтпесе негізгі топса қатты серіппенің тартылуы салдарынан кенеттен сарт етіп жабылуы мүмкін. Жарақат алу және бүлдіру қауіпі бар!

ЕСІКТІҢ МЕХАНИКАЛЫҚ ҚҰЛПЫ (моделіне байланысты)

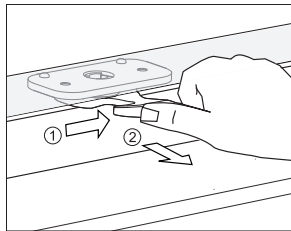

Құлыпты ашу үшін оны үлкен саусағыңызбен оңға ысырып тұрып, есікті өзіңізге қарай тартыңыз.



Есікті жабу кезінде құлып автоматты түрде жабылады.

ЕСІК ҚҰЛПЫН БЛОКТАУ ЖӘНЕ БЛОКТАН ШЫҒАРУ



Духовка толықтай салқындауы тиіс.

Духовканың есігін ашыңыз.

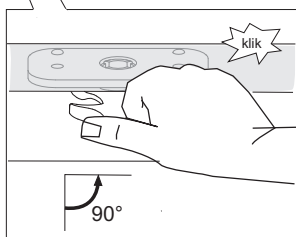
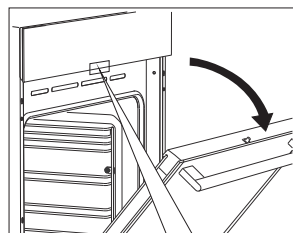

Саусағыңызбен құлыпты 90°-қа сырт еткен дыбыс шыққанға дейін итеріңіз. Есік құлпы блокталды (жұмыс жасамайтын күйде).

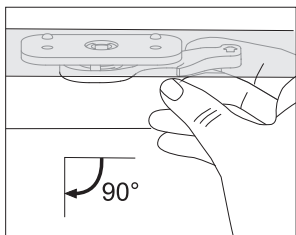

Құлыпты блоктан шығару үшін духовканың есігін ашыңыз және сұқ саусағыңызбен құлыпты өзіңізге қарай тартыңыз. Есіктің құлпы блоктан шығарылды (жұмыс күйінде).

ЕСІКТІ АҚЫРЫН ЖАБУ (кейбір модельдерде)

Есіктер есікті ақырын жабу жүйесімен жабдықталған. Жеңіл басу ғана жеткілікті (есіктік ашылған күйіне салыстырмалы түрде 15° бұрышқа дейін), есік жеңіл, бірқалыпты және тыныш жабылады.



Егер есікті жұлқып ашса/жапса, ол жүйенің сынуының алдын алу үшін әдеттегі тәсілмен ашылады/жабылады.

ЕСІКТИҢ ӘЙНЕГІН АЛУ ЖӘНЕ ОРНАТУ

Егер есік әйнектері арасында ластанған болса, ішкі әйнекті ағытып алып, ласты тазалай аласыз. Ол үшін духовканың есігін ағытып алу қажет («Духовка есігін алу және орнату» бөлімін қараңыз).

Модельіне байланысты есік шынысы 1-ТӘСІЛМЕН немесе 2-ТӘСІЛМЕН алынады.

1-ТӘСІЛ (кейбір модельдерде)

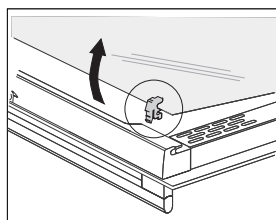
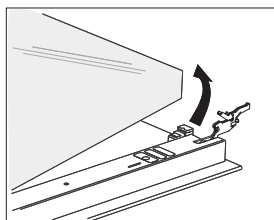
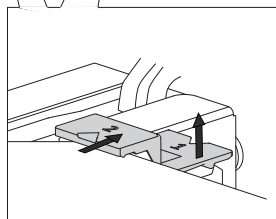
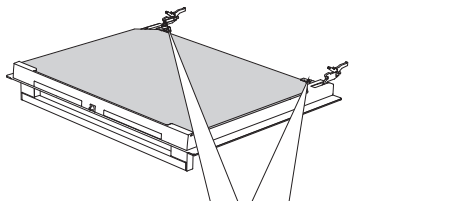

1 Есіктің сол жағындағы және оң жағындағы бекіткіштерді сәл ғана көтеріңіз (бекіткіштегі 1-символ) және шыныға қарсы бағытта тартыңыз (бекіткіштегі 2-символ).

2 Есіктің әйнегін төменгі жиегінен ұстап, оның бекіткіштерден босауы үшін сәл ғана көтеріңіз, алыңыз.

3 Ішкі үшінші әйнекті ағытып алу үшін (кейбір модельдерде) оны сәл ғана көтеріп, ағытып алыңыз. Әйнектегі резеңке аралық қабаттарды да ағытып алыңыз.



Әйнек кері тәртіппен орнатылады. Есіктегі және әйнектегі таңбалар (жарты шеңбер) сәйкес келуі тиіс.

2-ТӘСІЛ (кейбір модельдерде)

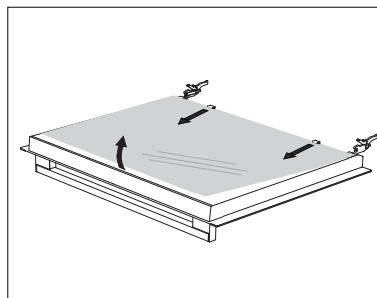
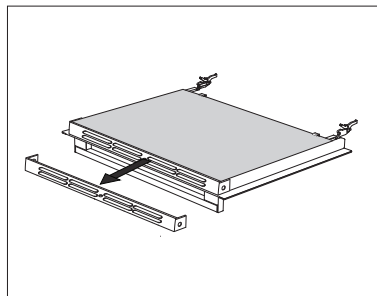
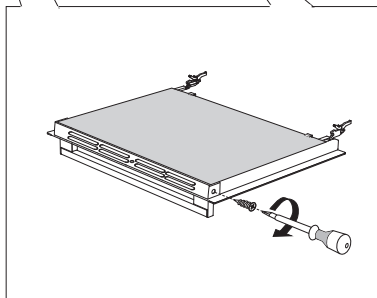
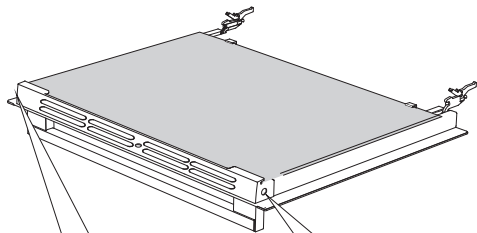

1 Есіктің жанындағы ұстаушытың бұрандаларын бұрап алыңыз

2 Ұстаушыты шығарып алыңыз.

3 Әйнекті аздап жоғары көтеріңіз және есіктің төменгі жағындағы түймені алып шығарыңыз.

Әйнек кейін қарай сол әдіспен қайта орнатылады.

ЖАРЫҚТАНДЫРУ ЛАМПАСЫН АУЫСТЫРУ

Электрлік лампа шығын материалы болып табылады, оған кепілдік берілмейді! Ауыстырмас бұрын духовкадан табаны, торды және бағыттағыштарды алып тастаңыз.

Моделіне байланысты аспап G9, 230 В, 25 Вт галоген лампамен немесе E14, 25 Вт, 230 В қарапайым лампамен жабдықталған.

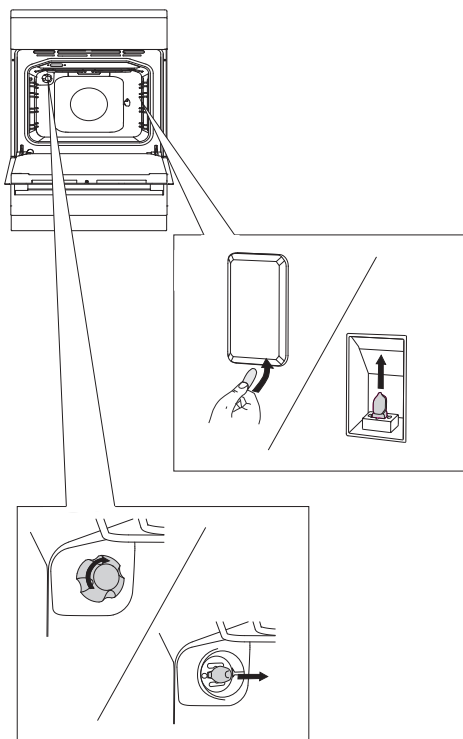

Оймалы бұрамамен қақпақты тартып, оны ағытып алыңыз. Лампаны бұрап алыңыз.



Осы кезде эмалын бүлдіріп алмаңыз.

Қақпақты бұрап алып, күйіп кеткен лампаны жаңасымен ауыстырыңыз.



Күйіп қалмау үшін қорғанысты қолданыңыз.

ҚАТЕЛІКТЕР МЕН АҚАУЛЫҚТАР КЕСТЕСІ

Кепілді мерзім ішінде аспапты жөндеуді авторлық құқығы бар сервис орталығының маманы ғана орындай алады.

Жөндеуді бастамас бұрын сақтандырғышты бұрап алу немесе негізгі сөндіргішті сөндіру немесе желілік розеткадан ашаны суырып алу арқылы аспапты электр желісінен ажыратыңыз.

Білікті емес жалғау және жөндеу қысқаша тұйықталуға және электр тоғынан зақым алуға алып келуі мүмкін, сондықтан бұл жұмыстарды өз бетіңізше орындамаңыз. Осы жұмыстарды тек авторлық құқығы бар маман ғана жасай алады.

Аспаптың дұрыс жұмыс жасамауы оның сынып қалғандығын білдіреді. Төменде берілген нұсқауларды басшылыққа ала отырып, ақауды өз бетіңізше жойып көріңіз.

МАҢЫЗДЫ!

Егер аспап дұрыс басқармау салдарынан жұмыс жасамай қалса, кепілді мерзім ішінде сервис шеберін шақыруды тұтынушы төлейді. Нұсқаулықты аспапқа жақын жерде ұстаңыз. Аспапты жаңа иегерге табыстау кезінде нұсқаулықты да беруді ұмытпаңыз.

Төменнен кейбір ақауларды жою жөніндегі нұсқауларды таба аласыз.

Ақаулық	Ықтимал себебі
Тұрмыстық электр сымның сақтандырғышы сөніп қала береді.	Сервис орталығының маманын шақырыңыз.
Духовка жарығы жұмыс жасамайды.	Жарықтандыру шамын ауыстыру «Тазалау және қызмет көрсету» бөлімінде сипатталған.
Пісірме нашар піскен.	Температура мен қыздыру режимінің дұрыс орнатылғандығын және духовка есігінің жабылғандығын тексеріңіз.
Жанарғы жалыны біркелкі емес.	Маман газ баптауларын тексеруі тиіс!
Жанарғы жалыны күтпеген кезде өзгеріп кетті. Жанарғыны жағу үшін тұтқаны ұзағырақ басып тұру қажет.	Жанарғы бөлшектерін дұрыс орнатыңыз.
Жалын тұтатқаннан кейін сөніп қалады.	Ауыстырып қосқышты басылған күйінде ұзағырақ ұстаңыз. Ауыстырып қосқышты жібермес бұрын оны қаттырақ басып жіберіңіз.
Жанарғының айналасындағы тордың түсі өзгеріп кетті.	Температураның жоғары болуы салдарынан орын алатын әдеттегі құбылыс. Торды металға күтім жасауға арналған құралмен тазалаңыз.

Ақаулық	Ықтимал себебі
Жанарғыны электрлік тұтату жұмыс істемейді.	Жанарғының қақпағын алып, электрлік тұтату шығары мен жанарғы арасындағы кеңістікті мұқият тазалаңыз. Қақпақты металға күтім жасауға арналған құралмен тазалаңыз. Жанарғы бөлшектерін дұрыс орнатыңыз.

Ақауларды берілген ұсыныстарға сәйкес жою мүмкін емес болған кезде сервис орталығына жүгініңіз. Аспапты дұрыс монтаждамауға, жалғамауға және қолданбауға байланысты ақауларға кепілдік берілмейді. Тұтынушы осындай ақауларды жою бойынша шығындарды өзі төлейді.

ОРНАТУ ЖӘНЕ ЖАЛҒАУ

ОРНАТУ (моделіне байланысты)

(mm)

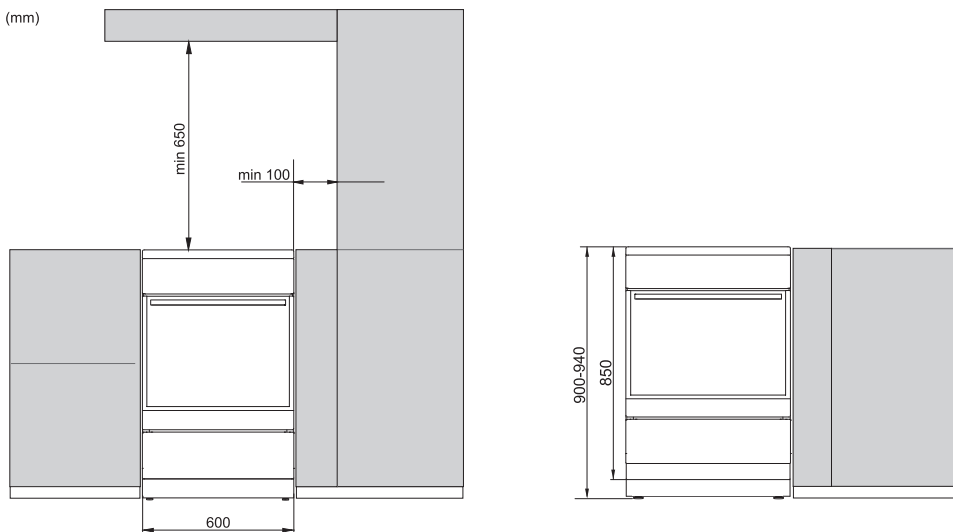

Көршілес асхана жиһазы мен көршілес беттердің (еден, артқы және жаңдағы асхана қабырғалары) шпондары мен басқа да материалдары 90 °С төмен емес температураға шыдауы тиіс.

ТЕҢЕСТІРУ ЖӘНЕ ҚОСЫМША ТҰҒЫР

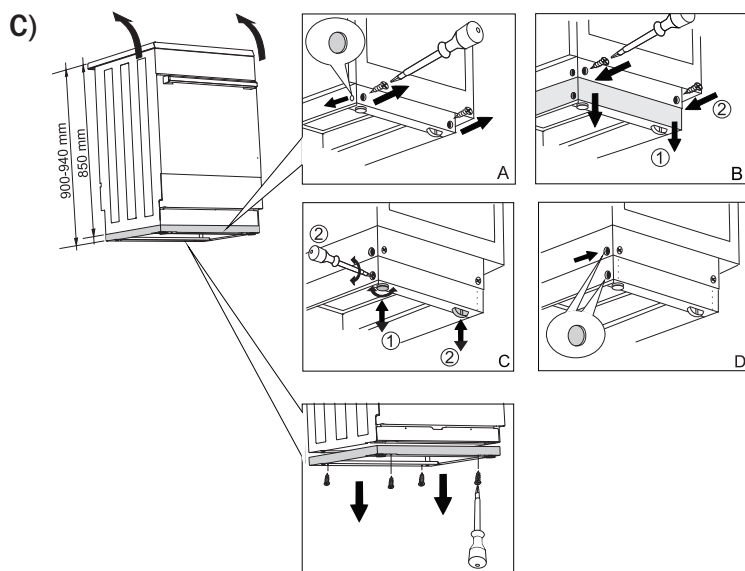
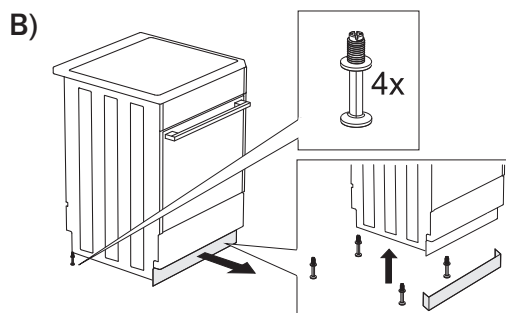
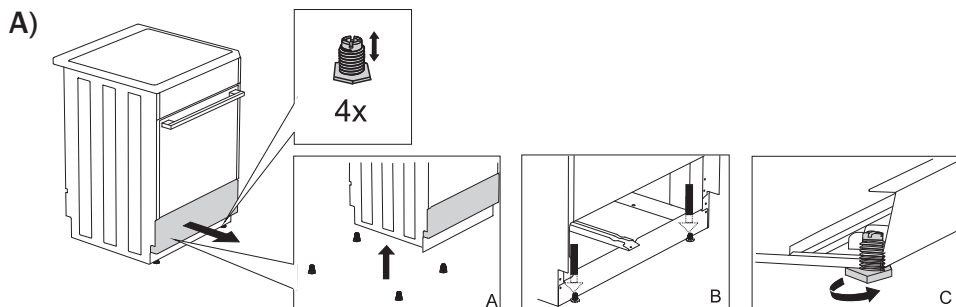

АСПАПТЫҢ ҚҰЛАП КЕТУІНЕН ҚОРҒАУ

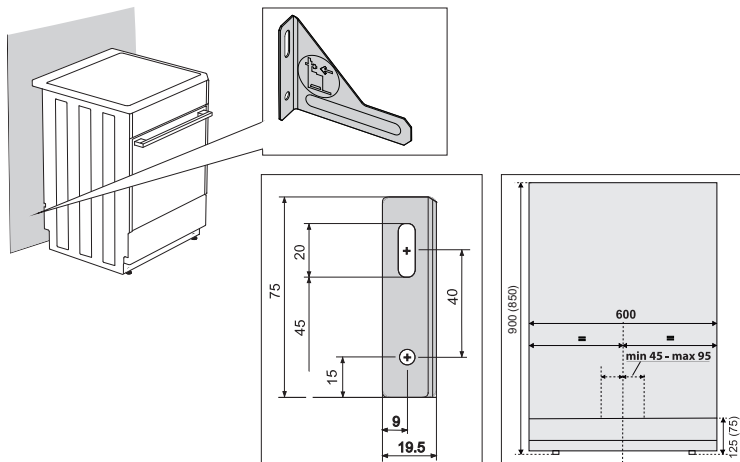

💡 Жақшада берілген өлшемдер қосымша тұғырсыз, кронштейнмен орнатуға қатысты. Егер жиынтықты ұсынылатын бұрандалар мен дюбельдер кронштейнді сенімді монтаждауды қамтамасыз етпесе, кронштейннің негізгі мақсатын - құлап кетуден қорғауды қамтамасыз ететін басқа бекітпе материалды қолданыңыз.

ЭЛЕКТР ЖЕЛІСІНЕ ЖАЛҒАУ

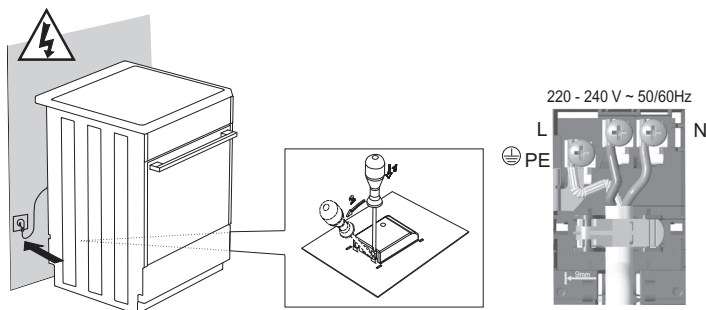

Клеммалы қалыпты ұсынылған қақпақпен жабыңыз.

ГАЗҒА ЖАЛҒАУ

ЗАУЫТТЫҚ БАПТАУ

- Газ аспаптары сынақтан өткен және СЕ сәйкес белгісімен таңбаланады.
- Газ аспаптар Н немесе Е (20 мбар) түріндегі табиғи газға немесе сұйылтылған газға (50 немесе 30 мбар) бапталған күйде жеткізіледі.
- Аспап газын баптау параметрлері астында орналасқан және духовканың есігін ашқан кезде көрініп тұратын шильдада көрсетілген.
- Орнатар және жалғар алдында жалғаудың жергілікті талаптарының (газ түрі және қысымы) аспап баптауларына сәйкес келетіндігіне көз жеткізіңіз.
- Егер қолданылатын газ аспап баптауларына сәйкес келмейтін болса, сервис орталығына немесе жергілікті газбен қамтитын кәсіпорынға хабарласыңыз. Маман аспапты газдың қолданылатын түріне баптап береді.
- Газдың басқа түріне баптау кезінде форсункаларды ауыстыру және аз шығын бұрандаларын реттеу қажет («Форсункалар кестесі» бөлімін қараңыз).
- Қателіктер болған жағдайда орнату және жалғау жөніндегі нұсқаулықтарға сәйкес функционалды элементтерді тексеру және пломбалау қажет. Функционалдық элементтер болып форсункалар және аз шығын бұрандалары табылады.

ЖАЛҒАУ ПРОЦЕСІ

- Аспапты газ баллонға немесе газ құбырына жалғауға болады, бұл ретте қолданыстағы жарлықтар мен стандарттар сақталуы тиіс.
- Аспаптың оң жағында ENISO 228-1 сыртқы ирек оймасы бар газ көзіне жалғауға арналған газ құбырының түтігі орналасқан, оны қосымша аралық құрылғының және аралық қабаттың көмегімен EN 10226-1/-2 стандартына қайта жабдықтауға болады (қосуға қойылатын қосымша талаптарға байланысты).
- Аспап жиынтығында сұйылтылған газға арналған аралық құрылғы және металл емес аралық қабат ұсынылады (моделіне байланысты).
- Аспапты газға жалғау кезінде түтігінің айналмауы үшін оны ұстап тұру қажет.
- Қосылыстарды герметиктеу үшін рұқсат етілген металл емес аралық қабаттар және герметиктеу үшін рұқсат етілген басқа да материалдар қолданылады. Аралық қабаттар тек бір рет қолданыла алады. Тегіс металл емес аралық қабаттарды сығудың рұқсат етілетін деформациясы 25% құрайды.
- Аспап газ көзіне сертификатталған иілімді шланг көмегімен жалғанады. Шланг аспаптың төменгі қабырғасына, сонымен қатар духовканың артқы қабырғасына және төбесіне тиіп тұрмауы тиіс.

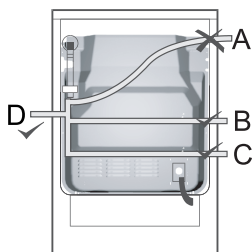

Иілімді шланг көмегімен жалғау

Егер аспап иілімді шланг көмегімен жалғанатын болса, суретте А әрпімен белгіленген шлангты жүргізуге болмайды.

Егер иілімді шланг металл болса, А аралық қабатының нұсқасына рұқсат етіледі.

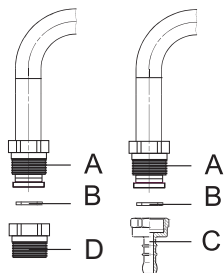

Газға жалғау элементтері

- A** EN ISO 228-1 газ құбырының түтігі
- B** Қалыңдығы 2 мм металл емес аралық қабат
- C** Сұйылтылған газға аралық құрылғы (қосуға қойылатын қосымша талаптарға байланысты)
- D** EN ISO 10226-1/-2 арналған аралық құрылғы (қосуға қойылатын қосымша талаптарға байланысты) (моделіне байланысты жеткізіледі)

Жалғап болған соң оттықтардың жұмыс жасау дұрыстығын тексеріңіз. Жалынның ортасы көк-жасыл түске ие болуы тиіс. Егер жалын тұрақсыз болса, аз шығын бұрандасымен минималды қуатты ұлғайтыңыз.



Аспапты жалғаған соң газ қосылыстарының бүтіндігін тексеріңіз.

ГАЗДЫҢ БАСҚА ТҮРІНЕ БАПТАУ

- Газдың басқа түріне баптау үшін пісіру панелін үстіңгі тақтайдан алу қажет емес.
- Баптауды бастамас бұрын аспапты электр желісінен ажыратыңыз және газ беруді тоқтатыңыз.
- Форсункаларды газдың жаңа түріне сай келетін форсункалармен ауыстырыңыз (кестені қараңыз).
- Сұйылтылған газға баптау кезінде аз шығынның реттеу бұрандасын минималды қуатқа жеткенге дейін тіркелгенше бұраңыз.
- Табиғи газға баптау кезінде минималды, бірақ 1,5 айналымнан аспайтын қуатқа жеткенге дейін аз шығынның реттеу бұрандасын бұрып алыңыз.

Газдың басқа түріне баптап болған соң шильдадағы зауыттық баптаулары берілген деректердің үстіне жаңа баптаулары белгіленген жапсырманы жабыстырып қойыңыз. Аспаптың функционалдығы мен бүтіндігін тексеріңіз. Баптау кезінде электр сымдардың, термостат капиллярының және термозлементтердің газ шығатын жерде тұрып қалмауын қадағалаңыз.

Газдың басқа түріне баптау элементтері

- Оттықтардың аз шығынды реттеу бұрандалары басқару панелінде ауыстырып қосқыштың артындағы саңылауларда орналасқан.
- Пісір бетіндегі торды және оттықтарды қақпағымен бірге алып тастаңыз.
- Басқару панеліндегі ауыстырып қосқыштарды алып тастаңыз.

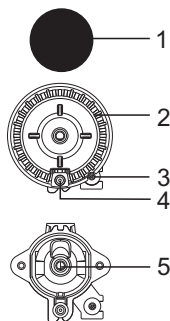

Пісіру бетінің оттығы

- 1 Оттық қақпағы
- 2 Оттықты қақ жарғыш
- 3 Термозлемент (газ-бақылуы бар оттықтарда, кейбір модельдерде)
- 4 Электрлік тұтату шырағы
- 5 Форсунка

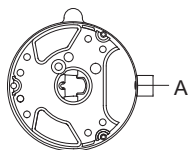

Вок оттығы

A Форсунка

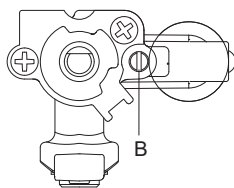

Газ-бақылауы бар оттық

B Аз шығынның реттеу бұрандасы

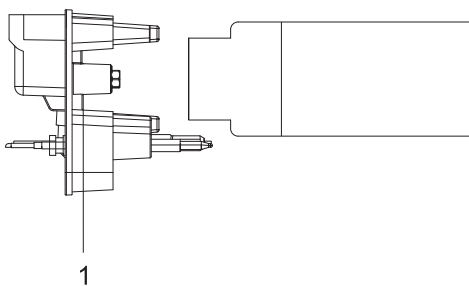

Духовка оттығы

Духовка оттығын газдың басқа түріне баптау кезінде басқару панелін, жылжымалы түбін және духовка оттығын ағытып алыңыз (оттықтың алдыңғы бөлігіндегі бұрандалары бұрып алыңыз және оттықты алға қарай біраз тартыңыз). Оттық форсункасына қатынау үшін жапқышты алыңыз.

1 Форсунка

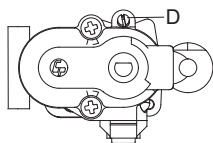

Духовканың термостатталған оттығы

D Аз шығынның реттеу бұрандасы

ФОРСУНКАЛАР КЕСТЕСІ

Газ түрі және қысымы		Кішкене оттық		Стандартты оттық	
		макс.	мин.	макс.	мин.
Табиғи газ Н Wo=45,7÷54,7 МДж/м³, Табиғи газ Е, Табиғи газ Е+, Wo=40,9÷54,7 МДж/м³, G20, p=20 мбар	Номиналды жылу қуаты (кВт)	1	0,48	1,9	0,48
	Шығын (л/с)	95	46	181	46
	Форсунка (1/100 мм)	72X	26	103 Z	26
	Форсунка артикулі	690771		568169	
Сұйылтылған газ 3+, В/Р 3+, В/Р Wo=72,9÷87,3 МДж/м³, G30 p=30 мбар	Номиналды жылу қуаты (кВт)	1	0,48	1,9	0,48
	Шығын (г/с)	73	35	138	35
	Форсунка (1/100 мм)	50	26	68	26
	Форсунка артикулі	690780		568175	
Табиғи газ Н Wo=45,7 ,54,7 МДж/м³, G20 p=13 мбар	Номиналды жылу қуаты (кВт)	1	0,48	1,9	0,46
	Шығын (л/с)	105	46	181	46
	Форсунка (1/100 мм)	85	26	115	26
	Форсунка артикулі	690782		589430	

Газ түрі және қысымы		Үлкен оттық		Вок	
		макс.	мин.	макс.	мин.
Табиғи газ Н Wo=45,7÷54,7 МДж/м³, Табиғи газ Е, Табиғи газ Е+, Wo=40,9÷54,7 МДж/м³, G20, p=20 мбар	Номиналды жылу қуаты (кВт)	3	0,76	3,6	1,56
	Шығын (л/с)	286	72	343	149
	Форсунка (1/100 мм)	130 H3	33	145 H3	57
	Форсунка артикулі	574285		568170	
Сұйылтылған газ 3+, В/Р 3+, В/Р Wo=72,9÷87,3 МДж/м³, G30 p=30 мбар	Номиналды жылу қуаты (кВт)	3	0,76	3,5	1,56
	Шығын (г/с)	218	55	255	114
	Форсунка (1/100 мм)	86	33	94	57
	Форсунка артикулі	574286		568176	
Табиғи газ Н Wo=45,7 ,54,7 МДж/м³, G20 p=13 мбар	Номиналды жылу қуаты (кВт)	3	0,76	3,5	1,56
	Шығын (л/с)	286	72	334	149
	Форсунка (1/100 мм)	145	33	155	57
	Форсунка артикулі	690779		589432	

Газ түрі және қысымы		Духовка оттығы		Духовканың инфраоттығы
		max	min	
Табиғи газ Н W ₀ =45,7÷54,7 МДж/м ³ , Табиғи газ Е, Табиғи газ Е+, W ₀ =40,9÷54,7 МДж/м ³ , G20, p=20 мбар	Номиналды жылу қуаты (кВт)	3	0,8	2,2
	Шығын (л/с)	286	76	210
	Форсунка (1/100 мм)	117	33	108
	Форсунка артикулі	568171		568173
Сұйылтылған газ 3+, В/Р 3+, В/Р W ₀ =72,9÷87,3 МДж/м ³ , G30 p=30 мбар	Номиналды жылу қуаты (кВт)	3	0,8	2,2
	Шығын (г/с)	218	58	160
	Форсунка (1/100 мм)	82	33	75
	Форсунка артикулі	568177		568178
Табиғи газ Н W ₀ =45,7 , 54,7 МДж/м ³ , G20 p=13 мбар	Номиналды жылу қуаты (кВт)	3	0,8	2,2
	Шығын (л/с)	286	76	210
	Форсунка (1/100 мм)	138	33	124
	Форсунка артикулі	589434		589435

- Зауытта осы аспаптың газының зауыттық баптауларына сәйкес реттелген реттеу бұрандалары кірістірілген.
- Газдың басқа түріне баптау кезінде реттеу бұрандаларын газдың талап етілетін шығынына реттеу (бұрау немесе босату) қажет (1,5 айналымнан артыққа бұрауға болмайды).

Оттық қуаты H_s газдың жануының жоғары жылулығын есепке ала отырып берілген.



Газ көзіне жалғауды және газдың басқа түріне баптауды жергілікті газбен қамту кәсіпорнының ресми рұқсаты бар білікті маман немесе авторлық құқығы бар сервис орталығының маманы ғана орындай алады.

КӘДЕГЕ ЖАРАТУ



Қаптама экологиялық таза материалдардан жасалған, оларды қоршаған ортаға зиян келтірмей қайта өңдеуге, қалдықтарды сақтауға арналған арнайы полигондарда жинауға және кәдеге жаратуға болады. Қаптама материалдардың тиісті таңбасы бар.

Бұйымдағы немесе оның қаптамасындағы символ оның тұрмыстық қалдықтар ретінде кәдеге жаратуға жатпайтындығын көрсетеді. Бұйымды одан ары кәдеге жарату үшін электронды және электрлік жабдықтарды қабылдауға арналған тиісті орындарға тапсырған жөн.

Бұйымды кәдеге жарату ережелерін сақтай отырып, осы сияқты қалдықтарды тиісті түрде жоймау салдарынан қоршаған ортаға және адамдардың денсаулығына зиян келтірудің алдын алуға көмектесе аласыз. Бұйымды кәдеге жарату туралы барынша толық ақпарат алу үшін жергілікті билік органдарына, қалдықтарды шығару және кәдеге жарату жөніндегі қызметке немесе бұйымды сатып алған дүкенге хабарласыңыз.

Өндіруші пайдалану жөніндегі нұсқаулыққа өзгерістер мен қателер енгізуге құқылы.

EAC



589359

FS_G_EGT

kk (09-20)