

BRUKSANVISNING

Diskmaskin
SV

DFI676GXXL/1

Innehåll

Din diskmaskin	3	Om du vill avbryta eller byta program	21
Välkommen till vår växande ASKO-familj!	3	Om du vill lasta i mer diskgoods	21
Säkerhetsanvisningar	4	Om diskmaskinen stängs av vid strömav-	
Aktivera barnspärr (Kid Safe™)	5	brott	21
Installation	5	Efter avslutat program	22
Vinterförvaring/transporter	5	Så får du det bästa torkresultatet	22
Överfyllnadsskydd	5	Lasta ur diskmaskinen	22
Emballage	5	Programtabell	23
Kassering	5	Inställningar	24
Innan du diskar första gången	6	Öppna diskmaskinens Inställningsmeny	24
1. Vattnets hårdhet	6	Skötsel och rengöring	27
2. Grundinställningar	7	Fyll på spolglans	27
Diska mer miljövänligt	9	Fyll på salt	27
Diskmaskinen sparar energi och vatten	9	Rengör silar	28
Lasta diskmaskinen	10	Rengör spolarmar och spolrör	29
Ömtåligt diskgoods	10	Rengör diskmaskinens in- och utsida	30
Lastningen påverkar resultatet	10	Åtgärda stopp	31
Diskmaskinens korgar	10	Felsökning	33
Toppkorg	11	Installation	40
Överkorg	12	Säkerhetsanvisningar	40
Mellankorg	13	Uppställning	40
Underkorg	14	Anslutning till avlopp	41
Bestickskorg	15	Anslutning till vatten	41
Använda diskmaskinen	17	Anslutning till el	41
Dosera diskmedel	17	Service	43
Huvudströmbrytaren	18	Information om din produkt	43
Välj program	18	Kontakta service	43
Välj programläge	19	Teknisk data och energimärkning	44
Välj tillval	20	Teknisk data	44
Starta diskmaskinen	20	Information för konsument	44
Återstående tid	21	Information för testinstitut	44
Ljusindikering (Status Light™)	21		

Välkommen till vår växande ASKO-familj!

Vi är stolta över våra produkter. Med dem vill vi bidra till en bättre värld – och med livskvalitet för dig, dina nära och kära. Vi hoppas att denna produkt kommer att vara uppskattad och en pålitlig hjälp under många år framöver.

Läs gärna bruksanvisningen före användning, där hittar du allmänna tips, information om inställningar och anpassningar som kan göras, samt hur produkten vårdas på bästa sätt.

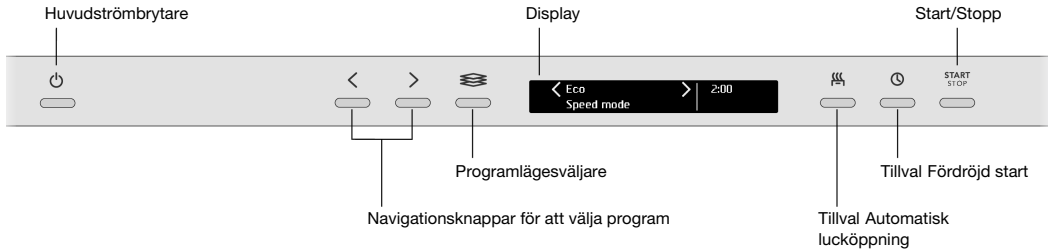

Installera diskmaskinen, se kapitel Installation. För att därefter komma igång öppna luckan och tryck på Huvudströmbrytaren.

"Welcome to your new ASKO. This is a first time set up." visas i displayen första gången diskmaskinen sätts på. Det är viktigt att du väljer rätt inställningar för att uppnå ett bra diskresultat. Se sidan 6.

Säkerhetsanvisningar

- Läs och spara bruksanvisningen!
- Antal standardkuvert: 17
- Använd inte diskmaskinen till något utöver det som anges i denna bruksanvisning.
- Belasta inte diskmaskinsluckan eller diskorgarna med något utöver diskgoods.
- Lämna inte diskmaskinsluckan i öppet läge eftersom den kan utgöra en snubbelrisk.
- Använd endast maskindiskmedel!
- Denna maskin får användas av barn från 8 år och personer med nedsatt fysisk förmåga, nedsatt mental förmåga, sinnesfrånvaro eller brist på erfarenhet och kunskap. Dessa personer måste ha tillsyn vid användning av maskinen eller få anvisningar om hur maskinen ska användas och förstå de risker som kan förekomma. Rengöring av maskinen får inte utföras av barn utan tillsyn.
- Skadad nätkabel får endast bytas av behörig fackman.
- Använd diskmaskinen endast i hushållsliknande miljöer för att diska hushållsdisk. All annan användning är otillåten.
- Placera aldrig diskgoods med lösningsmedelsrester i diskmaskinen på grund av explosionsrisken. Disk som innehåller aska, vax och smörjfett får heller inte diskas i diskmaskinen.
- Barn måste övervakas. Låt inte barn använda eller leka med diskmaskinen. Var särskilt aktsam när luckan är öppen. Det kan finnas diskmedelsrester kvar! När du fyllt på diskmedel, starta alltid diskmaskinen meddetsamma.

VARNING!

Knivar och andra spetsiga föremål måste ställas med spetsen nedåt i bestickskorgen eller läggas horisontellt i övriga korgar.

VARNING!

Akta barnen - maskindiskmedel är frätande!

Aktivera barnspärr (Kid Safe™)

För att förhindra att barn startar diskmaskinen kan en barnspärr (knappplås) aktiveras. Se kapitel Inställningar.

Installation

Se kapitel Installation.

Vinterförvaring/transporter

Förvara diskmaskinen frostfritt och undvik långa transporter vid stark kyla. Transportera diskmaskinen upprätt eller liggande på rygg.

Före transport av använd diskmaskin måste allt vatten tömmas ut. Kör programmet Avspolning.

Överflyllnadsskydd

Överflyllnadsskyddet startar utpumpning och stänger av vattenintaget om diskmaskinens vattennivå stiger över den normala. Om skyddet utlöses visas Överflyllnad i displayen. Stäng av vattentillförseln och kontakta närmaste servicecenter.

Emballage

Emballaget skyddar produkten under transporten. Materialet i emballaget är återvinningsbart. Källsortera emballaget för att bidra till minskad råvaruförbrukning och minskat avfall. Din återförsäljare kan ta tillbaka emballaget för återvinning eller informera om närmaste återvinningsstation. Emballaget består av:

- Wellpapp av upp till 100% återvunnet material.
- Expanderad polystyren (EPS) utan tillsatser av klor och fluor.
- Reglar av obehandlat trä.
- Skyddsplast av polyeten (PE).

Kassering

Diskmaskinen är tillverkad och märkt för återvinning.

När diskmaskinen tjänat ut och ska skrotas ska den genast göras obrukbar. Dra ur kontakten och klipp av sladden så kort som möjligt.

Kontakta din kommun för information om var och hur din diskmaskin skallåtervinnas på rätt sätt.

Innan du diskar första gången

1. Vattnets hårdhet

För att uppnå ett bra diskresultat behöver diskmaskinen mjukt vatten (vatten med låg kalkhalt). Hårt vatten orsakar vita beläggningar på diskgodset och i diskmaskinen.

Kontrollera vattnets hårdhetsgrad

Vattnets hårdhet anges i tyska hårdhetsgrader (°dH) eller franska hårdhetsgrader (°fH).

Inkommande vatten med en hårdhetsgrad över 6°dH (9°fH) måste avhårdas. Detta görs automatiskt med hjälp av den inbyggda avhårdaren. För att avhårdaren ska fungera optimalt måste inställningen av den anpassas till det inkommande vattnets hårdhetsgrad. Efter att du har ställt in avhårdaren, dosera disk- och spolglansmedel som om du har mjukt vatten.

Kontakta vattenverket i din kommun för att få reda på vilken hårdhetsgrad vattnet har.

Notera vattnets hårdhetsgrad: _____

Tyska hårdhetsgrader	Franska hårdhetsgrader	Rekommenderad inställning
0-5°dH	0-9°fH	0
6-8°dH	10-14°fH	1
9-11°dH	15-20°fH	2
12-14°dH	21-25°fH	3
15-19°dH	26-34°fH	4
22-24°dH	35-43°fH	5
25-29°dH	44-52°fH	6
30-39°dH	53-70°fH	7
40-49°dH	71-88°fH	8
50°dH	89°fH	9

Om vattnets hårdhetsgrad överstiger 50°dH (89°fH) rekommenderas att en extern avhårdare ansluts.

Ökad förbrukning vid regenerering

Diskmaskinens inbyggda avhårdare regenereras regelbundet för att funktionen ska bibehållas. Vid regenerering förlängs diskprogrammet samtidigt som energi- och vattenförbrukningen ökar. Hur ofta diskmaskinens avhårdare regenereras beror på vilken inställning som är vald.

Exempel: Om programmet Eco körs vid en vattenhårdhet på 14 °dH (25 °fH) regenereras avhårdaren med regelbundet intervall (efter 7 diskcykler), energiförbrukningen ökar med 0,015 kWh och vattenförbrukningen ökar med 2,3 liter samtidigt som programtiden förlängs med 3 minuter. Regenereringen sker under programmets huvuddisk.

VARNING!

Hårt vatten orsakar vita beläggningar på diskgodset och i diskmaskinen. Det är därför viktigt att du väljer rätt inställning av avhårdaren! Se Vattenhårdhet.

Kör aldrig diskmaskinen med tom saltbehållare om det inkommande vattnet har en hårdhetsgrad över 6°dH (9°fH).

Innan du diskar första gången

2. Grundinställningar

Öppna luckan och tryck på Huvudströmbrytaren.

"**Welcome to your new ASKO. This is a first time set up.**" visas i displayen. Det är viktigt att du väljer rätt inställningar för att uppnå ett bra diskresultat.

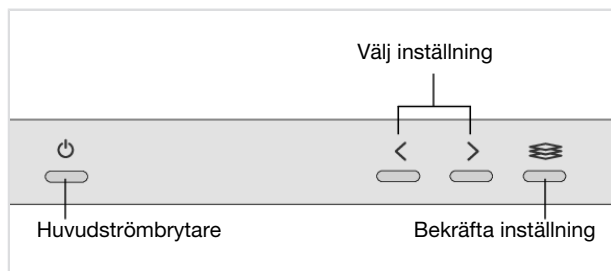

Inställningar

Välj språk som ska visas i displayen.

1. Spolglansmedel 0/1/2/3/4/5/TAB

Torkningen går snabbare och får ett bättre resultat om man använder spolglansmedel. Du får också ett finare diskresultat med klart och fläckfritt diskgod.

Välj dosering av spolglansmedel. Doseringen av spolglansmedel kan ställas in från 0 (Av) till 5 (Hög dosering).

Vid användning av kombinationsdiskmedel som innehåller spolglansmedel kan du aktivera inställningen TAB. Läs mer om kombinationsdiskmedel i kapitel Använda diskmaskinen.

Förvalt från fabrik: 5

Ö Fyll på spolglans

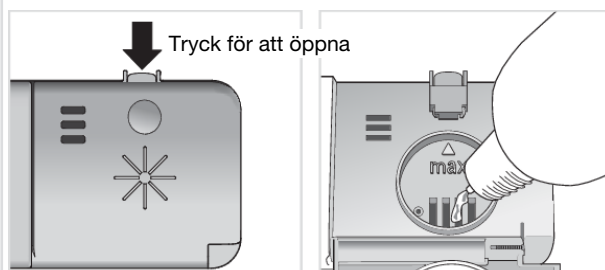

1. Öppna locket för spolglansmedel.
2. Fyll försiktigt på spolglansmedel upp till nivån markerad med **max**.
3. Torka bort eventuellt överflödigt spolglansmedel runt om behållaren.
4. Stäng locket ordentligt.

Innan du diskar första gången

2. Vattenhårdhet 0/1/2/3/4/5/6/7/8/9

Inställning av avhårdaren. Välj inställning beroende på det inkommande vattnets hårdhetsgrad. Det är viktigt att inställningen är korrekt!

Glöm inte att fylla på salt i saltbehållaren efter att du ställt in avhårdaren på 1 - 9.

Vid inkommande vatten med en hårdhetsgrad under 6°dH (9°fH), välj 0. Avhårdaren inaktiveras och salt behöver inte fyllas på.

Förvalt från fabrik: 4

☆ Fyll på salt

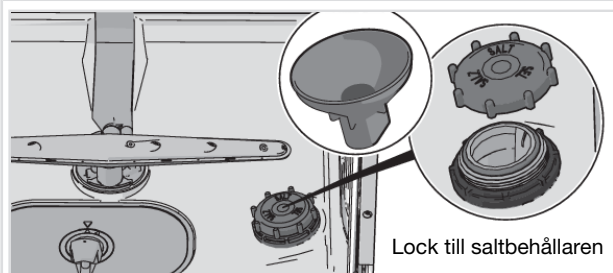

1. Skruva bort locket till saltbehållaren.
2. Sätt tratten, som följer med diskmaskinen, i behållarens påfyllningshål. Häll först i ca 1 l vatten.
3. Fyll sedan på så mycket salt, max 630 gram, att behållaren blir full. Använd grovt salt eller saltsalt för diskmaskiner.
4. Torka bort överflödigt salt, så att locket kan skruvas fast ordentligt.

För att inte riskera rostfläckar måste ett diskprogram startas direkt efter påfyllning av salt.

För att ändra valda inställningar se kapitel Inställningar.

Diskmaskinen sparar energi och vatten

Vid diskning av diskgoods i en diskmaskin för hushåll används vanligtvis mindre energi och vatten än vid handdisk.

Skölj inte under rinnande vatten

Skölj inte av diskgodset under rinnande vatten, då det leder till ökad energi- och vattenförbrukning. Skrapa bara bort större matrester innan du lastar diskmaskinen.

Välj miljöanpassat diskmedel

Läs miljödeklarationerna på förpackningen!

Överdoser av diskmedel, spolglansmedel och salt kan försämra diskresultatet och medför dessutom en extra belastning för miljön.

Diska fullastad diskmaskin

Spara energi och vatten genom att vänta med diskningen tills diskmaskinen är fullastad (se antal standardkuvert). Använd programmet Avspolning för att skölja diskgodset om du får problem med lukt.

Diska med lägre temperatur

Är disken bara lätt smutsad kan du välja ett program med låg temperatur.

Välj diskprogram – Eco

Detta program är lämpligt för att diska normalt smutsad diskgoods och är det effektivaste programmet när det gäller kombinerad energi- och vattenförbrukning. Detta program används för att bedöma efterlevnaden av EU:s ekodesignlagstiftning.

Diskprogrammet är utvecklat för att diska effektivt med så låg energi- och vattenförbrukning som möjligt. Programmet diskar med låg temperatur under lång tid.

Välj programläge – Miljöläge

Diskmaskinen har olika programlägen. För att spara energi och vatten, använd Miljöläge. (Kan väljas för; Universal)

Välj tillval – Automatisk lucköppning

Du får ett kortare diskprogram och ett bättre torkresultat om du använder tillvalet Automatisk lucköppning som automatiskt öppnar diskmaskinens lucka. Vänta tills diskmaskinen indikerar att programmet är slut och att diskgodset svalnat innan diskmaskinen lastas ur.

Anslut till kallt vatten

Anslut diskmaskinen till kallt vatten om fastigheten värms upp med olja, el eller gas.

Anslutning till varmt vatten

Anslut diskmaskinen till varmt vatten (max 70 °C) om fastigheten värms upp med energisnål varmvattenberedning som exempelvis fjärrvärme, solceller eller bergvärme. Genom att välja varmvattenanslutning sparar du disktid och minskar diskmaskinens konsumtion av elenergi.

OBS!

Överskrid inte tillåten temperatur på det inkommande vattnet. Vissa material i en del husgeråd tål inte stark värme.

Lasta diskmaskinen

Ömtåligt diskgodis

En del husgeråd tål inte att maskindiskas. Detta kan bero på flera saker. Vissa material tål inte stark värme, andra kan skadas av maskindiskmedlet.

Var försiktig med till exempel handgjorda föremål, ömtålig dekor, kristall/glas, silver, koppar, tenn, aluminium, trä och plast. Titta efter märkningen "Tål maskindisk".

Ömtålig dekor

Porslin med dekor som ligger ovanpå glasyren (godset känns då strävt) bör inte maskindiskas.

Kristall/glas

Diska ömtåliga föremål i kristall/glas, som kristallglas från Orrefors, med det skonsamma diskprogrammet Kristall/Glas. Tänk på att vara sparsam med doseringen av diskmedel och att placera föremålen så att de inte stöter samman under diskningen.

Torkningen går snabbare och får ett bättre resultat om man använder spolglansmedel. Du får också ett finare diskresultat med klart och fläckfritt diskgodis.

Handmålade konstglas samt antika och mycket ömtåliga föremål bör inte diskas i diskmaskin.

Silver

Föremål av silver och rostfritt bör inte komma i beröring med varann, eftersom silvret då kan missfärgas.

Aluminium

Aluminium kan mattas av maskindisk. Aluminiumkastruller av god kvalitet kan dock maskindiskas, även om man får räkna med en minskad höjglans.

Bestick med klitrade handtag

Vissa typer av lim tål inte maskindisk. Handtagen kan i sådana fall lossna.

Lastningen påverkar resultatet

Var noga med hur du lastar diskgodset för att få bästa disk- och torkresultatet till så låg energi- och vattenförbrukning som möjligt. Ge din diskmaskin de bästa förutsättningarna att komma åt och diska alla ytor samt att torika disken på bästa sätt.

- Vänd alla smutsiga ytor inåt och nedåt!
- Diskgodset ska inte ligga i eller på varandra.
- Luta diskgodis med fördjupningar, till exempel koppar, så att sköljvattnet rinner av. Detta är också viktigt för föremål i plast.
- Se till att små föremål inte ramlar igenom diskkorgen, placera dem i toppkorgen.

OBS!

Kontrollera att spolarmarna kan rotera fritt.

Diskmaskinens korgar

Diskmaskinen är utrustad med toppkorg, överkorg, mellankorg och underkorg med bestickskorg.

Korgarnas utseende kan skilja sig beroende på diskmaskinens utförande.

Toppkorg

Toppkorgen har plats för bestick, slevar, vispar, serveringsbestick och liknande föremål.

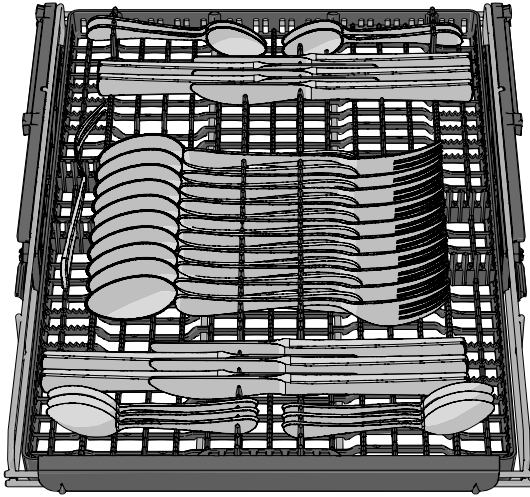

Höjning av toppkorg

1. Dra ut toppkorgen.
2. Dra de två låshandtagen på vardera sida framåt för att höja toppkorgen.

Sänkning av toppkorg

1. Se till att överkorgen är sänkt till dess nedersta läge.
2. Dra ut toppkorgen.
3. Skjut de två låshandtagen på vardera sida nedåt och bakåt för att sänka toppkorgen.

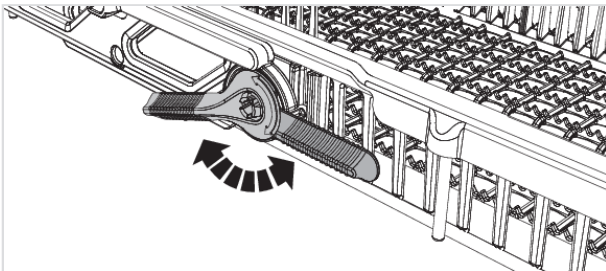

Lasta diskmaskinen

Överkorg

Placera glas, koppar, skålar, assietter och fat i överkorgen. Vänd alla smutsiga ytor inåt och nedåt!
Vinglas ställs i vinglashyllan och knivar läggs i knivstället till höger.

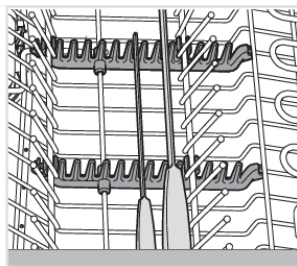
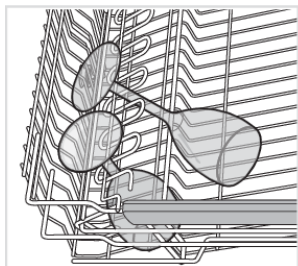
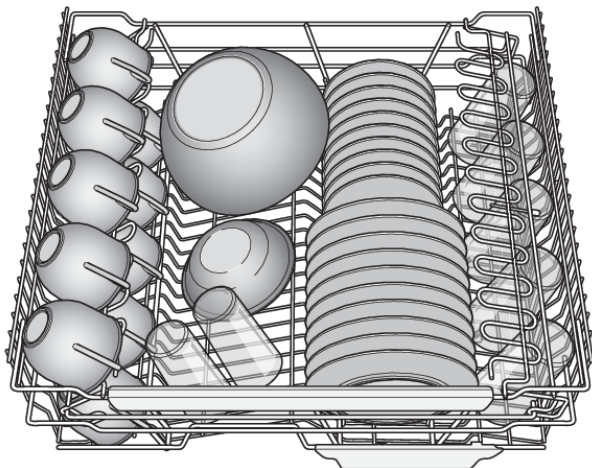

Vikpinnar

Vikpinnarna kan fällas upp och ner för att man på ett bättre sätt ska kunna placera kastruller, skålar och glas. Frigör vikpinnarna genom att trycka fästet inåt innan läget justeras.

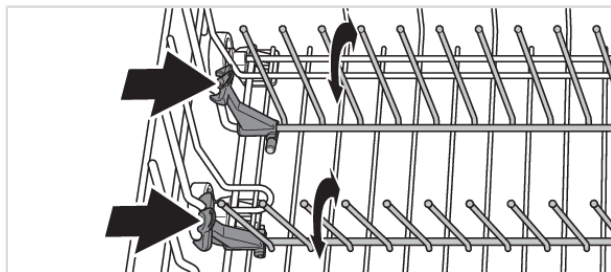

Höjning av överkorg

1. Dra ut överkorgen.
2. Ta tag i överkorgens sidor med båda händerna och lyft upp den.

Sänkning av överkorg

1. Dra ut överkorgen.
2. Dra ut de två låshandtagen på vardera sida för att sänka överkorgen.

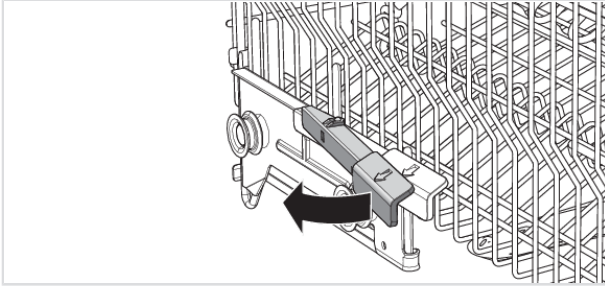

Mellankorg

Mellankorgens trådkorg med spolrör är lämplig för låga föremål.

Mellankorgens redskapskorg har plats för slevar, vispar, serveringsbestick och liknande föremål.

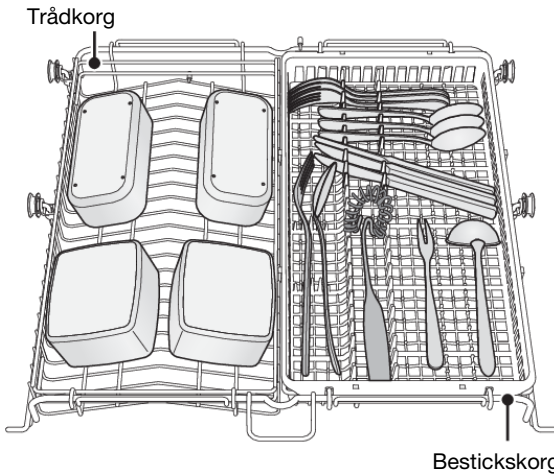

Diska stora föremål

Mellankorgens två korgar kan tas bort, alternativt kan hela mellankorgen tas bort, för att skapa större utrymme mellan över- och underkorg om stora föremål ska diskas.

Lasta diskmaskinen

Tillbehör

Köp en extra trådkorg med spolrör till din mellankorg. Med den extra trådkorgen i mellankorgen kan du diska fler låga föremål, som glas, koppar och skålar. Tillbehöret kan köpas där du köpt diskmaskinen.

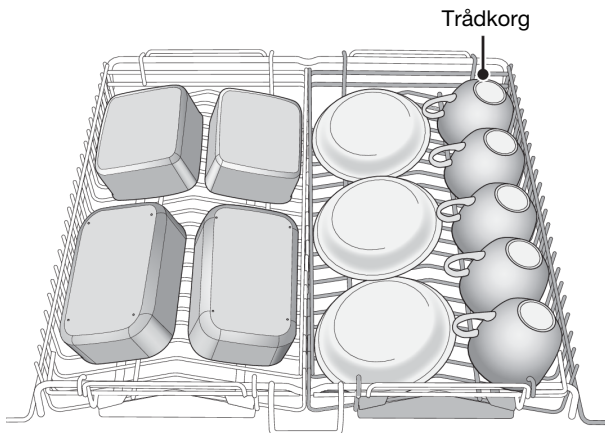

Underkorg

Placera tallrikar, assietter, uppläggningsfat, kastruller och bestick (i bestickskorgen) i underkorgen.

Placera grytor och kastruller i den bakre högra delen av underkorgen, för att på bästa sätt utnyttja diskprestandan från den bakre av de två spraymunstyckena (WideSpray™) som är avsett för denna typ av diskgoods.

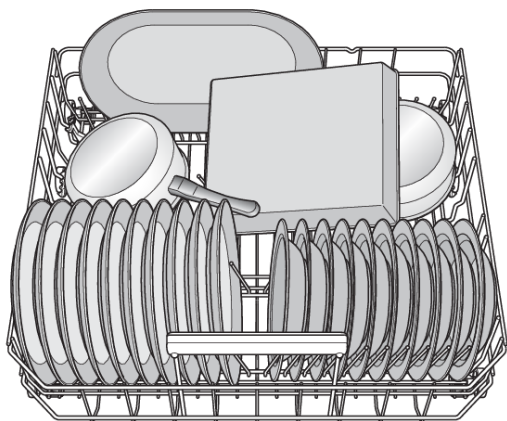

Vikpinnar

Fäll ned de fällbara vikpinnarna (tallriksstöden) vid diskning av kastruller. Frigör vikpinnarna genom att trycka fästet inåt innan läget justeras. I den bakre högra delen av underkorgen kan hälften av vikpinnarna fällas vid diskning av till exempel stengods eller en långpanna.

Vas- och flaskhållare

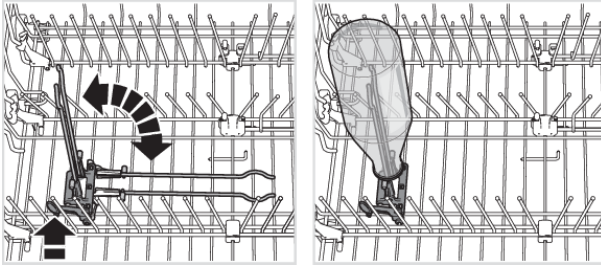

Diska stora tallrikar

Flytta vikpinnar samt dess fästen för att bredda avståndet mellan pinnraderna för att anpassa underkorgen till tallrikar med en diameter större än 25 cm.

Tillbehör

Köp en vinglashylla med plats för sex höga ¹⁾ vinglas. Vinglashyllan är utvecklad för att få ett optimalt disk- och torkresultat av höga vinglas. Vinglashyllan placeras i bakre delen av underkorgen. Tillbehöret kan köpas där du köpt diskmaskinen.

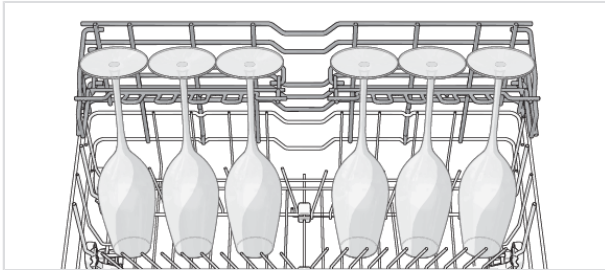

Bestickskorg

Ställ besticken med skaften nedåt, förutom vassa knivar, och så spridda som möjligt. Se till att skedar inte ligger i varandra.

Bestickskorgen placeras med fördel i den främre mittersta delen av underkorgen, för att få ut bästa möjliga diskprestanda från det unika spraymunstycket (Power Zone Cutlery™) som är avsett för bestickskorgen.

! VARNING!

Knivar och andra spetsiga föremål måste ställas med spetsen nedåt i bestickskorgen eller läggas horisontellt i övriga korgar.

¹⁾ Höjd: max 25 cm, Diameter: max 7,5 cm

Lasta diskmaskinen

Fällbar lucka för småprylar

Bestickskorgen har en fällbar lucka i mitten för småprylar, eller smala skaft, som till exempel elvispar.

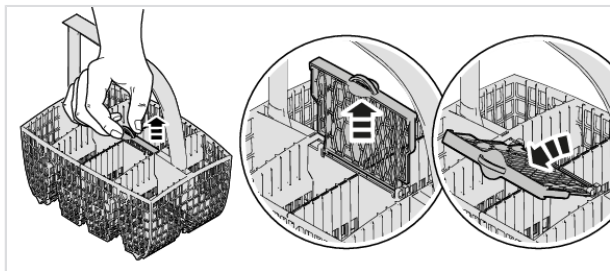

Tillbehör

Köp en extra bestickskorg. Den extra bestickskorgen är flexibel och kan om den demonteras hängas på underkorgen eller monteras på den stora bestickskorgen för att få en extra stor bestickskorg. Tillbehöret kan köpas där du köpt diskmaskinen.

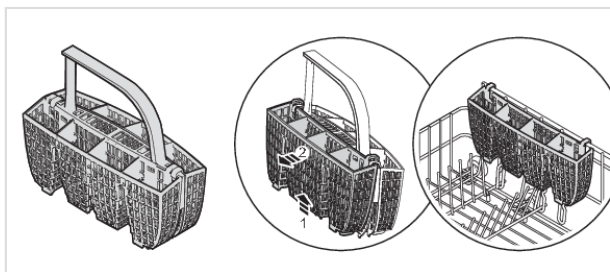

Dosera diskmedel

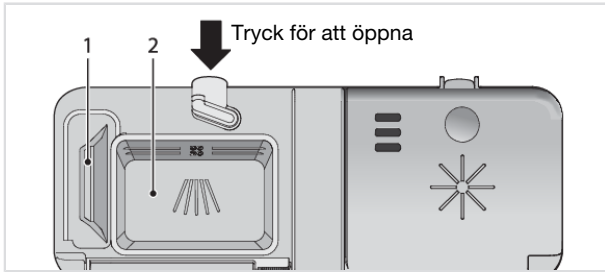

1. Fack för fördiskmedel
2. Fack för huvuddiskmedel

Diskmedel skall doseras efter vattnets hårdhetsgrad.

Följ doseringsanvisningarna på diskmedelsförpackningen. Diskmaskinen är utrustad med en avhär-dare, dosera därför som om du har mjukt vatten.

Överdoserning av diskmedel kan försämra diskresultatet och medför dessutom en extra belastning för miljön.

Diskmedelsfacket ska vara torrt när diskmedel doseras. Det finns ett fack för fördisk och ett för huvuddisk. Dosera en mindre del diskmedel i facket för fördisk om pulver- eller flytande maskindiskmedel används. Kontakta diskmedelstillverkaren om du har frågor rörande diskmedel.

OBS!

Använd endast maskindiskmedel! Handdiskmedel får inte användas eftersom skumbildningen hindrar diskmaskinens arbete.

Diskmedelstabletter

Dela tablett i två delar om locket till doseraren är svårt att stänga. Det finns risk att diskmedlet inte doseras riktigt om locket är spänt och inte kan öppnas på rätt sätt.

OBS!

Diskmedelstabletter rekommenderas inte i korta program (under 75 minuter). Använd då istället pulver- eller flytande maskindiskmedel.

Kombinationsdiskmedel

På marknaden finns många olika typer av kombinationsdiskmedel. Läs noga anvisningarna för dessa produkter.

Vid användning av kombinationsdiskmedel som innehåller spolglansmedel kan du aktivera inställningen TAB. Observera att salt måste fyllas på i saltbehållaren.

OBS!

Ett optimalt disk- och torkresultat får du genom att använda vanligt maskindiskmedel tillsammans med separat dosering av spolglansmedel och salt.

Använda diskmaskinen

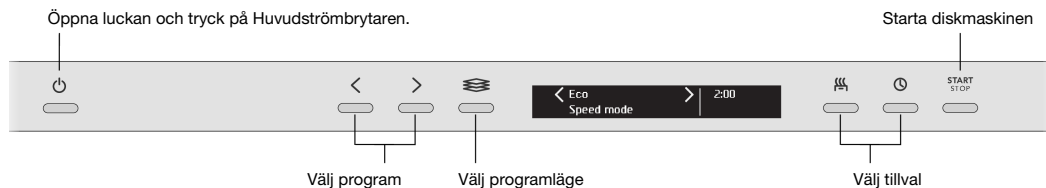

⏻ Huvudströmbrytaren

Öppna luckan och tryck på Huvudströmbrytaren. Öppna också vattenkranen om den är stängd.

⏪ > Välj program

Eco är alltid förvalt. För att välja ett annat program, tryck på Navigationsknapp < eller > tills önskat program visas i displayen.

Välj program beroende på typ av diskgoods och hur smutsigt det är.

Eco

Detta program är lämpligt för att diska normalt smutsat diskgoods och är det effektivaste programmet när det gäller kombinerad energi- och vattenförbrukning. Detta program används för att bedöma efterlevnaden av EU:s ekodesignlagstiftning.

Läs om hur du diskar mer miljövänligt i kapitel Diska mer miljövänligt.

Auto

Diskmaskinen känner av hur smutsig disken är och anpassar vattenförbrukning och temperatur därefter. Vid nyinstallation behöver programmet köras fem gånger innan det helt anpassat sig och ger bästa resultat.

Universal

Ett effektivt vardagsprogram för lätt intorkade matrester. (Programmet är inte avsett för inbränd mat, till exempel gratängformar.)

Tidsprogram

Programmet anpassar sig till angiven varaktighet eller sluttid. För det här programmet är det viktigt att välja tid efter diskens smutsighet.

0:15-0:45	Lätt smutsigt diskgoods
1:00-1:30	Normalt smutsigt diskgoods
2:00-2:30	Hårt smutsad disk

Tryck på tillvalsknappen ⌚ för att ställa in önskad programtid.

Avspolning

För att skölja diskgodset, medan du väntar på att diskmaskinen skall bli full.

Plast

Ett program som är avsett för att diska plastföremål som tål maskindisk. Programmet har en extra lång torksekvens. Även porslin och glas går bra att diska.

Hygien

Detta program är idealiskt att använda då det ställs extra höga hygienkrav, exempelvis för nappflaskor och skårbrädor. Temperaturen är hög både i huvuddisken och i den sista sköljningen.

Kristall/Glas

Ett skonsamt diskprogram med låg temperatur för att diska ömtåliga föremål i kristall/glas, som kristallglas från Orrefors. Tänk på att vara sparsam med doseringen av diskmedel och att placera föremålen så att de inte stöter samman under diskningen. Se även Ömtåligt diskgodset i kapitel Lasta diskmaskinen. Porslin som just använts utan intorkade matrester går också bra att diska med detta program.

Förvärmning (30 min + 20 min)

Ett diskprogram med en förvärmningsfas (vattnet värms i 30 min) och en diskfas (diskgodset diskas i 20 min). Programmet är utvecklat för att du efter förvärmningsfasen ska få ett snabbt diskprogram som kan startas inom 180 minuter.

Du kan lasta i diskgodset under hela förvärmningsfasen. Programmet är anpassat för ej intorkade matrester. Tänk på att skrapa bort större matrester innan du lastar diskmaskinen.

Steg 1; För att starta förvärmningsfasen, tryck på Start/Stop. Stäng luckan. (Spolarmarna roterar och ljusindikeringen lyser rött när vattnet förvärms.) Avvakta tills ljusindikeringen lyser blått. När du öppnar luckan, visar displayen "Förvärmningsfas klar", detta indikerar att diskfasen är klar att starta inom 180 minuter.

Steg 2; För att starta diskfasen, tryck på Start/Stop.

Självrengöring

Självrengörande program för hygienisk rengöring av diskmaskinens innerbehållare samt spolarmar och spolrör.

Programmet ska köras (utan disk i maskinen) med vanligt maskindiskmedel eller med citronsyra. På marknaden finns även rengöringsmedel anpassat för diskmaskin. För rengöring av kalkavlagringar se Innerbehållare i kapitel Skötsel och rengöring.

Överkorg

Om du endast har koppar och glas i överkorgen som behöver diskas kan du använda detta program. Lätt smutsad disk går även att sätta i underkorgen.

Underkorg

När du endast vill diska tallrikar och bestick i underkorgen kan du använda detta program. Lätt smutsad disk går även att sätta i överkorgen.

Välj programläge

För att välja ett programläge, tryck på programlägesväljaren tills önskat läge visas i displayen. Vilka programlägen du kan välja varierar mellan programmen.

Miljöläge

Diskmaskinen förbrukar mindre energi och vatten. Programtiden förlängs.

Snabbläge

Programtiden kortas, men diskmaskinen förbrukar mer energi.

Använda diskmaskinen

Nattläge

Lägre ljudnivå för diskprogrammet. Programtiden förlängs.

Intensivläge

Högre temperatur löser fett på hårt smutsat diskgod, men diskmaskinen förbrukar mer energi och vatten. Programtiden förlängs.

Välj tillval

För att välja ett tillval tryck på tillvalsknappen tills tillvalet visas i displayen. Vilka tillval du kan välja varierar mellan programmen.

Automatisk lucköppning²⁾

Diskmaskinens lucka öppnas automatiskt, vilket kortar programtiden och förbättrar programmets torkning. Vänta tills diskmaskinen indikerar att programmet är slut och att diskgodset svalnat innan diskmaskinen lastas ur.

Torktiden för tillvalet Automatisk lucköppning varierar mellan olika program.

OBS!

För bästa torkresultat, stäng inte luckan innan torkfasen är avslutad och maskinen automatiskt stängs av.

VARNING!

Diskmaskinens lucka får inte blockeras eller stängas när den öppnas automatiskt. Det kan förstöra lucklåsets funktion. Vänta minst 5 minuter innan du stänger luckan.

Fördröjd start

Vid val av Fördröjd start kommer diskmaskinen att starta 1-24 timmar efter det att du har tryckt på knappen Start/Stop och stängt luckan.

1. Tryck en gång på knappen för att aktivera Fördröjd start. Tryck flera gånger eller håll in knappen för att ställa in önskat antal timmar.
2. Tryck på Start/Stop och stäng luckan. Tiden räknas ner och diskmaskinen startar vid vald fördröjning.

Om du vill avbryta tillvalet Fördröjd start, öppna luckan, tryck och håll in Start/Stop i tre sekunder.

START **STOP** Starta diskmaskinen

Tryck på Start/Stop tills displayen visar "Program startat, stäng luckan". Detta indikerar att diskmaskinen är klar att starta. Stäng luckan ordentligt, annars startar inte diskmaskinen.

Om diskmaskinen inte startas eller luckan inte stängs inom 2 minuter efter senaste knapptryckning stängs maskinen av.

²⁾ Tillvalet Automatisk lucköppning är för vissa program förvalt från fabrik.

Återstående tid

När du valt program, programläge och tillval, visas hur lång tid programmet tog förra gången det kördes.

Ljusindikering (Status Light™)

Ljusindikering i nedre delen av diskmaskinen ger dig information genom ljussken i 3 olika färger.

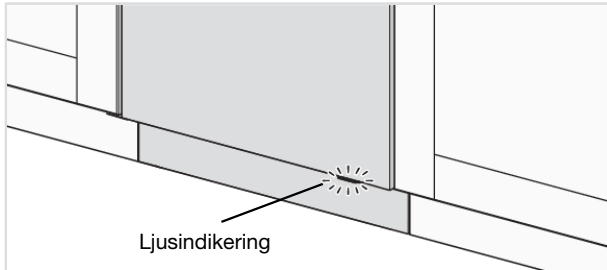

Blå - Lasta mer

Programmet har startat men du kan fortfarande lasta i mer disk.

Röd - Lasta ej

Du bör inte lasta i mer disk (risk för sämre diskresultat).

Blinkande ljus indikerar att luckan har öppnats under pågående program. Om det blinkar när luckan är stängd har ett fel uppstått. Se kapitel Felsökning.

Grön - Lasta ur

Diskprogrammet är klart. Indikeringen lyser i 15 minuter.

Om du vill avbryta eller byta program

Öppna luckan, tryck och håll in Start/Stop i tre sekunder, om du vill byta program sedan du startat diskmaskinen. Fyll på nytt diskmedel om luckan till doserarens diskmedelsfack öppnats. Välj därefter ett nytt program, tryck på Start/Stop och stäng luckan.

Om du vill lasta i mer disk gods

Öppna luckan. Diskmaskinen stannar automatiskt. Ställ in disken och stäng luckan. Efter en paus, fortsätter diskmaskinen där den slutade.

Om diskmaskinen stängs av vid strömavbrott

Om diskprogrammet inte är avslutat fortsätter det avbrutna programmet när diskmaskinen får ström igen.

OBS!

Under torkningen avbryts programmet om strömmen stängs av eller om luckan är öppen i mer än 2 minuter.

Använda diskmaskinen

Efter avslutat program

Programslut indikeras genom en kort ljudsignal. I kapitel Inställningar beskrivs hur du ändrar denna funktion.

Dessutom visas programslut genom att ljusindikeringen lyser grönt.

Diskmaskinen stängs automatiskt av efter avslutat program. Stäng av vattenkranen efter varje användning.

Så får du det bästa torkresultatet

- Lasta diskmaskinen full.
- Luta diskgodset med fördjupningar, till exempel koppar, så att sköljvattnet rinner av. Detta är också viktigt för föremål i plast.
- Fyll på eller öka doseringen av spolglansmedel.
- Aktivera tillvalet Automatisk lucköppning.
- Aktivera inställningen Extra torkning. Se kapitel Inställningar.
- Låt diskgodset svalna innan det tas ut.

Lasta ur diskmaskinen

Varmt porslin är extra ömtåligt. Låt diskgodset svalna i diskmaskinen innan det tas ut.

Lasta ur underkorgen först för att undvika att eventuellt vatten droppar från överkorgen ner på diskgodset i underkorgen.

Programtabell

Program	Diskmedel, fack 2 (ml)	Programläge / Tillval	Fördiskar	Huvuddisk	Antal sköjlar	Sista sköj- ning	Förbrukningsvärden ¹⁾				
							Kallt vatten ²⁾		Varmt vatten ³⁾		Vattenförbr. (liter)
							Disktid (ca tim: min)	Energi (ca kWh)	Disktid (ca tim: min)	Energi (ca kWh)	
Eco 4)	25	⏸(5)	0	51 °C	2	48 °C	3:59	0,77	3:40	0,5	7,6
Auto	25	⏸(5)	1-3	50-65 °C	2-3	65 °C	2:10-2:50	0,9-1,5	1:50-2:30	0,5-1,1	9,0-18,5
Universal	25	⏸(5)	2	60 °C	2	65 °C	2:00	1,2	1:40	0,8	15,0
Tidsprogram	25		0-2	<65 °C	2-3	<65 °C	0:15-2:30	0,5-1,4	0:15-2:30	0,4-1,0	9,5-18,0
Avspolning					1	---	0:07	0,01	0:07	0,01	3,5
Plast	25	⏸(5)	1	55 °C	2	68 °C	2:35	1,1	2:15	0,7	12,0
Hygien	25			70 °C	2	68 °C	1:10	1,3	0:50	0,9	10,0
Kristall/Glas	20			45 °C	2	50 °C	1:40	0,7	1:20	0,4	9,0
Förvärmning	20			65 °C	2	55 °C	30 + 20	0,9	20 + 20	0,6	9,5
Självrengörning	20			70 °C	2	70 °C	1:25	1,2	1:05	0,8	14,0
Överkorg	20		1	65 °C	2	60 °C	2:15	1,0	1:55	0,6	12,5
Underkorg	20		1	65 °C	2	60 °C	2:15	1,0	1:55	0,6	12,5

1) Förbrukningsvärdena varierar beroende på temperatur på inkommande vatten, rumstemperatur, lastmängd, valda tilläggsfunktioner med mera. Värdena för programmet Eco är exakta, övriga kan ses som vägledande.

2) Anslutning till kallvatten ca 15 °C.

3) Anslutning till varmvatten ca 60 °C.

4) Detta program är lämpligt för att diska normalt smutsat diskgodis och är det effektivaste programmet när det gäller kombinerad energi- och vattenförbrukning. Detta program används för att bedöma efterlevnaden av EU:s ekodesignlagstiftning.

5) Automatisk lucköppning

Inställningar

Öppna diskmaskinens Inställningsmeny

För att öppna diskmaskinens Inställningsmeny, tryck på Navigationsknapp <eller> tills Inställningsmeny visas i displayen och bekräfta valet med lägesväljaren .

För att lämna diskmaskinens Inställningsmeny, välj Tillbaka och bekräfta valet med lägesväljaren .

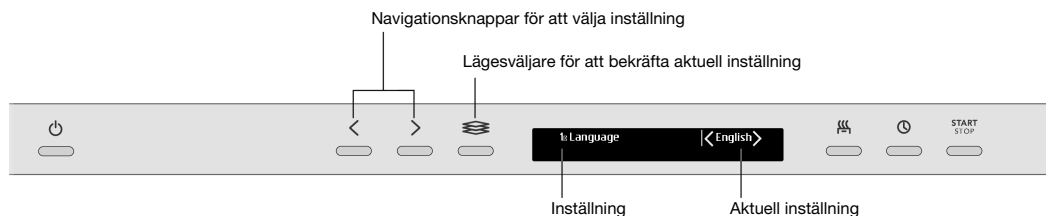

Inställningar	Alternativ	
1. Språk	<i>English/Svenska/Dansk/Norsk/Suomi/Nederlands/Français/Deutsch/Italiano/Русский/Español/Português/Sloven./Eesti/Latviešu/Lietuvių/Hrvatski/Polish/简体中文 / 繁體中文 / 日本語</i>	Du kan välja vilket språk som visas i displayen.
2. Välj program	<i>Eco På/Av Auto På/Av Universal På/Av Tidsprogram På/Av Avspolning På/Av Plast På/Av Hygien På/Av Kristall/Glas På/Av Förvärmning På/Av Självrengörning På/Av Överkorg På/Av Underkorg På/Av</i>	Program kan visas eller döljas i meny. Välj mellan På och Av. (Eco kan inte döljas i meny.)
3. Barnspärr	<i>På/Av</i>	För att förhindra att barn startar diskmaskinen kan en barnspärr (knappås) aktiveras.  För att tillfälligt inaktivera och aktivera barnspärren tryck och håll in vänster Navigationsknapp och tillvalsknappen Fördröjd start i 3 sekunder.

Tabellen fortsätter från föregående sida

Inställningar	Alternativ	
4. Displayinställningar	Kontrast toppdisplay 1/2/3/4	Justering av kontrasten i displayen.
	Logotyp i toppdisplay På/Av	Inställning för att dölja logotypen i displayen.
5. Volym knappljud	0/1/2/3	Signalen ger bekräftelse på en knapptryckning.
6. Volym ljudsignal	0/1/2/3	Ljudsignalen indikerar när ett diskprogram avslutats. <i>Felmeddelanden indikeras alltid med en hög ljudsignal.</i>
7. Spolglansmedel 	0/1/2/3/4/5/TAB	Inställning för dosering av spolglansmedel. Doseringen av spolglansmedel kan ställas in från 0 (Av) till 5 (Hög dosering). Öka doseringen av spolglansmedel: <ul style="list-style-type: none"> • Om diskgodset har vattenfläckar. Minska doseringen av spolglansmedel: <ul style="list-style-type: none"> • Om diskgodset har en vit/blå kladdig film. • Om diskgodset har ränder. • Vid skumbildning. Om man har mycket mjukt vatten kan man späda spolglansmedlet med hälften vatten. Vid användning av kombinationsdiskmedel som innehåller spolglansmedel kan du aktivera inställningen TAB.
8. Superskölj	På/Av	Superskölj lägger till två extra sköljningar. <i>Aktiveras i följande program;</i> Eco Universal Plast Överkorg Underkorg
9. Extra torkning	På/Av	Aktivera inställningen Extra torkning för att förbättra torkresultatet. Energiförbrukningen blir lätt förhöjd. <i>Aktiveras i följande program (dock ej om tillvalet Automatisk lucköppning är valt);</i> Eco Auto Universal Plast Överkorg Underkorg

Inställningar

Tabellen fortsätter från föregående sida

Inställningar	Alternativ																																		
10. Vattenbesparing	<i>På/Av</i>	Inbyggd vattentank. Vid inaktivering av vattentanken, kör ett självrengörande program innan vattentanken inaktiveras. Se Självrengörning i kapitel Använda diskmaskinen.																																	
11. Vattenhårdhet	<i>0/1/2/3/4/5/6/7/8/9</i>	<p>Inställning av avhårdaren. Välj inställning beroende på det inkommande vattnets hårdhetsgrad. Det är viktigt att inställningen är korrekt!</p> <table border="1"> <thead> <tr> <th>Tyska hårdhetsgrader</th> <th>Franska hårdhetsgrader</th> <th>Rekommenderad inställning</th> </tr> </thead> <tbody> <tr> <td>0-5°dH</td> <td>0-9°fH</td> <td>0</td> </tr> <tr> <td>6-8°dH</td> <td>10-14°fH</td> <td>1</td> </tr> <tr> <td>9-11°dH</td> <td>15-20°fH</td> <td>2</td> </tr> <tr> <td>12-14°dH</td> <td>21-25°fH</td> <td>3</td> </tr> <tr> <td>15-19°dH</td> <td>26-34°fH</td> <td>4</td> </tr> <tr> <td>22-24°dH</td> <td>35-43°fH</td> <td>5</td> </tr> <tr> <td>25-29°dH</td> <td>44-52°fH</td> <td>6</td> </tr> <tr> <td>30-39°dH</td> <td>53-70°fH</td> <td>7</td> </tr> <tr> <td>40-49°dH</td> <td>71-88°fH</td> <td>8</td> </tr> <tr> <td>50°dH</td> <td>89°fH</td> <td>9</td> </tr> </tbody> </table> <p>Glöm inte att fylla på salt i saltbehållaren efter att du ställt in avhårdaren på 1 - 9. <i>Vid inkommande vatten med en hårdhetsgrad under 6°dH (9°fH), välj 0. Avhårdaren inaktiveras och salt behöver inte fyllas på.</i></p>	Tyska hårdhetsgrader	Franska hårdhetsgrader	Rekommenderad inställning	0-5°dH	0-9°fH	0	6-8°dH	10-14°fH	1	9-11°dH	15-20°fH	2	12-14°dH	21-25°fH	3	15-19°dH	26-34°fH	4	22-24°dH	35-43°fH	5	25-29°dH	44-52°fH	6	30-39°dH	53-70°fH	7	40-49°dH	71-88°fH	8	50°dH	89°fH	9
Tyska hårdhetsgrader	Franska hårdhetsgrader	Rekommenderad inställning																																	
0-5°dH	0-9°fH	0																																	
6-8°dH	10-14°fH	1																																	
9-11°dH	15-20°fH	2																																	
12-14°dH	21-25°fH	3																																	
15-19°dH	26-34°fH	4																																	
22-24°dH	35-43°fH	5																																	
25-29°dH	44-52°fH	6																																	
30-39°dH	53-70°fH	7																																	
40-49°dH	71-88°fH	8																																	
50°dH	89°fH	9																																	
12. Innerbelysning vid avstängd	<i>På/Av</i>	Välj om innerbelysningen ska tändas när diskmaskinen är avstängd och luckan öppnas. (Om huvudströmbrytaren är påslagen tänds alltid innerbelysningen när luckan öppnas.)																																	
Tillbaka		För att lämna diskmaskinens Inställningsmeny, välj Tillbaka och bekräfta valet med lägesväljaren  .																																	

🚰 Fyll på spolglans

När spolglansmedlet är slut och behöver fyllas på lyser ovanstående symbol i displayen.

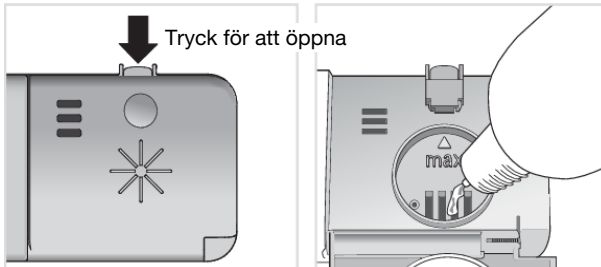

1. Öppna locket för spolglansmedel.
2. Fyll försiktigt på spolglansmedel upp till nivån markerad med **max**.
3. Torka bort eventuellt överflödigt spolglansmedel runt om behållaren.
4. Stäng locket ordentligt.

Efter påfyllning kan det dröja lite innan symbolen slocknar.

🌟 Fyll på salt

När saltet är slut och behöver fyllas på lyser ovanstående symbol i displayen.

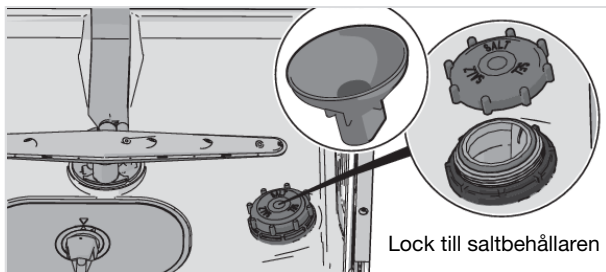

1. Skruva bort locket till saltbehållaren.
2. Sätt tratten, som följer med diskmaskinen, i behållarens påfyllningshål. (Vatten behövs bara första gången.)
3. Fyll sedan på så mycket salt, max 630 gram, att behållaren blir full. Använd grovt salt eller speciellsalt för diskmaskiner.
4. Torka bort överflödigt salt, så att locket kan skruvas fast ordentligt.

Efter påfyllning kan det dröja lite innan symbolen slocknar.

⚠️ VARNING!

För att inte riskera rostfläckar måste ett diskprogram startas direkt efter påfyllning av salt.
Håll aldrig maskindiskmedel i saltbehållaren. Detta leder till att avhärderen förstörs!

Skötsel och rengöring

Rengör silar

Grovsil

I grovsilen samlas större matrester, som inte utan vidare kan passera avloppspumpen. Töm grovsilen vid behov. Rengöringen ska göras med regelbundet intervall beroende på hur ofta diskmaskinen används.

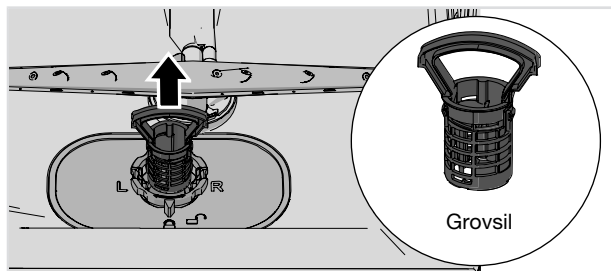

1. Lyft grovsilen rakt upp med hjälp av handtaget.
2. Töm grovsilen.
3. Sätt tillbaka grovsilen. Tryck ner tills det klickar till.

Finsil

Det som samlas på finsilen spolas automatiskt av vid varje diskomgång. Rengör finsilen vid behov. Rengöringen ska göras med regelbundet intervall beroende på hur ofta diskmaskinen används.

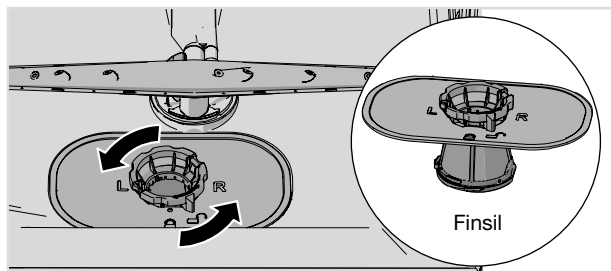

1. Vrid låsringen moturs och lyft finsilen rakt upp.
2. Rengör finsilen.
3. Sätt tillbaka finsilen och vrid låsringen medurs till stoppläget. Kontrollera att kanterna tätar ordentligt.

Glöm inte att sätta tillbaka grovsilen!

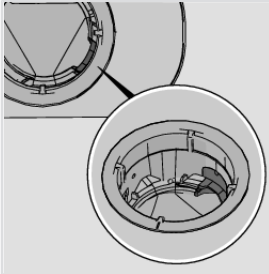

Kontrollera att det färgade skyddet till höger i bottenbrunnen sitter på plats.

OBS!

Diskresultatet kan påverkas om grovsilen och finsilen inte är rätt monterade. Diskmaskinen får inte användas utan att silarna är monterade!

Rengör spolarmar och spolrör

Hål och lagringar kan ibland bli igensatta. Peta bort skräpet med en nål eller liknande. Spolarmarna har även hål på undersidan.

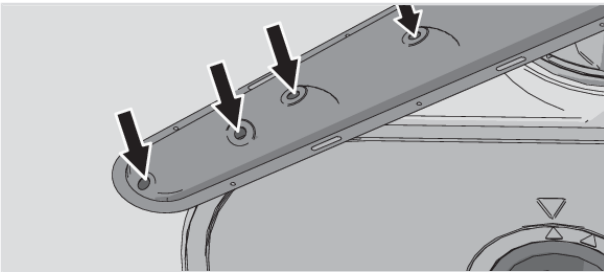

För att underlätta rengöringen kan du lossa spolarmarna. Glöm inte att montera fast dem ordentligt efteråt.

Toppspolarm

- För att toppspolarmen ska kunna lossas måste överkorgen tas bort. Dra ut överkorgen och vrid korgstoppet utåt på de båda skenorna (se bild). Korgen går nu att ta loss.

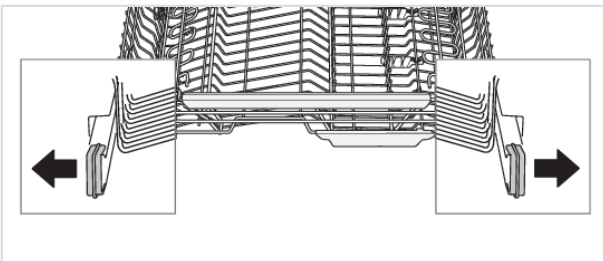

- Dra ut toppkorgen. Tryck upp toppspolarmen och skruva spolarmslagringen motsols för att lossa spolarmen.

Skötsel och rengöring

Övre spolarm

1. Dra ut överkorgen.
2. Skruva spolarmslagringen motsols för att lossa spolarmen från överkorgen.

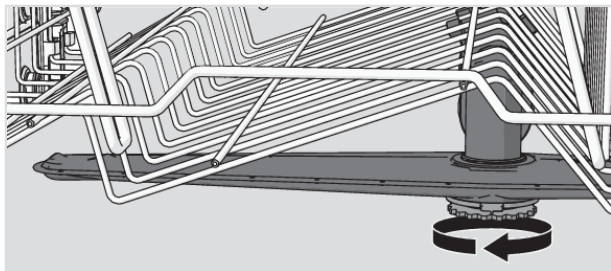

Mellankorgens spolrör

- Dra ut mellankorgen.
- Kontrollera hålen i spolrören.

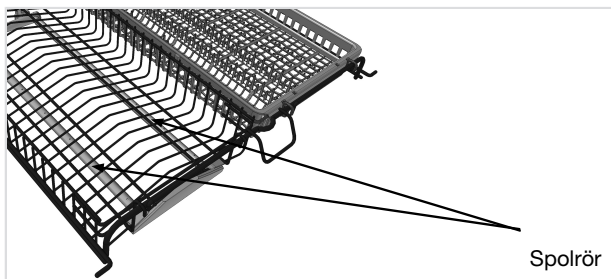

Undre spolarm

- Dra den undre spolarmen rakt upp för att lossa den.

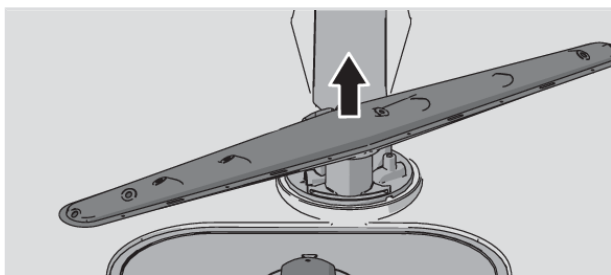

Rengör diskmaskinens in- och utsida

Lucka och lucktätning

Öppna luckan. Rengör luckans sidor och lucktätningen regelbundet med en lätt fuktad trasa. Rengör lucktätningen i diskmaskinens nedre framkant med en diskborste.

Display och knappar

Håll displayen och knapparna rena från smuts. Torka vid behov av dem med en torr eller lätt fuktad trasa. Använd aldrig rengöringsmedel – det kan repa ytan.

Stäng av diskmaskinen med Huvudströmbrytaren vid rengöring av knapparna för att undvika ofrivilliga knapptryckningar.

Innerbehållare

Diskmaskinens innerbehållare är tillverkad av rostfritt stål och hålls ren genom normal användning (med regelbundet intervall).

Om du har kalkhaltigt (hårt) vatten kan det bildas kalkavlagringar i diskmaskinen. Kör i så fall programmet Självrengöring med två matskedar citronsyra i diskmedelsfacket (utan diskgoods i maskinen). På marknaden finns även rengöringsmedel anpassat för diskmaskin.

Åtgärda stopp

Åtgärda stopp i avloppspumpen

Om det finns vatten kvar i diskmaskinen efter avslutat program kan avloppspumpen vara blockerad av främmande föremål. Dessa kan du enkelt ta bort.

1. Stäng av maskinen med Huvudströmbrytaren och dra ur stickkontakten ur vägguttaget.
2. Ta bort grovsilen och finsilen.
3. Ös ur vattnet ur diskutrymmet.
4. För att kunna inspektera avloppspumpen ta bort det färgade skyddet till höger i bottenbrunnen.
5. Snurra för hand pumphjulet som är placerat bakom skyddet. Ta försiktigt bort eventuella föremål.
6. Montera tillbaka skyddet för avloppspumpen samt finsilen och grovsilen.
7. Sätt i stickkontakten i vägguttaget.

Om diskmaskinen ändå inte går att starta och ett surrande ljud hörs har överfyllnadsskyddet aktiverats.

- Stäng av vattnet.
- Dra ur stickkontakten ur vägguttaget.
- Ring service.

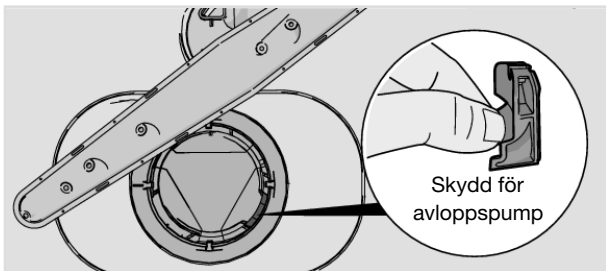

OBS!

Glöm inte montera tillbaka skyddet för avloppspumpen.

Skötsel och rengöring

Åtgärda stopp i inloppsslängens sil

Om det finns små partiklar i det inkommande vattnet kan inloppsslängens yttre sil blockeras, vilket leder till Vattenintagsfel.

1. Stäng av maskinen med Huvudströmbrytaren och dra ur stickkontakten ur vägguttaget.
2. Stäng av vattenkranen.
3. Skruva loss inloppsslängen.
4. Dra försiktigt ur inloppsslängens yttre sil och rengör den.
5. Sätt tillbaka silen och kontrollera att packningen sitter rätt.
6. Skruva fast inloppsslängen.
7. Sätt i stickkontakten i vägguttaget och öppna vattenkranen. Låt trycket stå på en stund och kontrollera att anslutningen är tät.

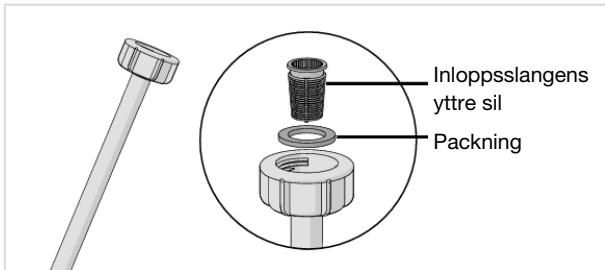

Typ av fel i display		Åtgärd
F10	Överfullnad 1	Rensa avloppspumpen. Se kapitel Skötsel och rengöring. Om problemet kvarstår ring service.
F11	Uttömningsfel	Se "Vatten kvar i diskmaskinen" i tabellen "Problem" nedan. Om problemet kvarstår ring service.
F12	Vattenintagsfel	Kontrollera att vattenkranen är öppen. Kontrollera att yttre silen på inloppsslangen inte är blockerad. Se Åtgärda stopp i inloppsslangens sil i kapitel Skötsel och rengöring. Om problemet kvarstår ring service.
F40	Ventilläckage	Stäng av vattenkranen och ring service.
F52	Rengör silarna (Vattennivåfel)	Rensa grovsil och finsil. Kontrollera att yttre silen på inloppsslangen inte är blockerad. Om problemet kvarstår ring service.
F54	Överfullnad 2	Stäng av vattenkranen och ring service.
F56	Circ. pump fel	Ring service.
F67	Vattenintagsfel	Kontrollera att vattenkranen är öppen. Kontrollera att yttre silen på inloppsslangen inte är blockerad. Se Åtgärda stopp i inloppsslangens sil i kapitel Skötsel och rengöring. Om problemet kvarstår ring service.

Tryck på valfri knapp för att ta bort felmeddelandet.

Problem	Tänkbara orsaker	Åtgärd
Knapparna reagerar inte på tryck.	Du har tryckt på knapparna för snabbt efter att du öppnat luckan.	Vänta en stund och prova igen.
	Barnspärr (knapplås) är aktiverat.	Se kapitel Inställningar.
	Luckan är stängd.	Öppna luckan. Knapparna reagerar endast på knapptryckningar när luckan är öppen.
	Smuts på knapparna.	Rengör med torr eller lätt fuktad trasa.

Felsökning

Tabellen fortsätter från föregående sida

Problem	Tänkbara orsaker	Åtgärd
Luckan går inte att stänga.	Korgarna sitter inte i rätt läge.	Kontrollera att korgarna är i rätt horisontellt läge, och att mellan-korgens vattenanslutning ligger i riktlinje med dess spolrör.
		Kontrollera att diskgoods inte hindrar diskkorgarna från att skjutas in i rätt läge.
	Lucklåset hakar inte i och låser.	Kontrollera lucklåset. Om det inte hakar i och låser, öppna luckan.  Tryck och håll in vänster Navigationsknapp och tillvalsknappen Automatisk lucköppning tills displayen börjar blinka. Vänta tills den slutar blinka (60 sekunder). Stäng luckan. Kontrollera att lucklåset hakar i och låser.

Tabellen fortsätter från föregående sida

Problem	Tänkbara orsaker	Åtgärd
Diskmaskinen startar inte.	Knappen Start/Stop har tryckts in för kort stund.	Tryck och håll in Start/Stop tills displayen visar "Program startat, stäng luckan".
	Luckan är inte ordentligt stängd.	Kontrollera.
	Du har öppnat diskmaskinen för att stoppa i mer disk under ett pågående program.	Stäng luckan och vänta. Efter en paus fortsätter diskmaskinen där den slutade.
	Lucklåset har inte hakat i och låst.	Kontrollera lucklåset. Om det inte har hakat i och låst, öppna luckan.  Tryck och håll in vänster Navigationsknapp och tillvalsknappen Automatisk lucköppning tills displayen börjar blinka. Vänta tills den slutar blinka (60 sekunder). Stäng luckan. Kontrollera att lucklåset hakar i och låser.
	En propp/ säkring har löst ut.	Kontrollera.
	Stickkontakten sitter inte i vägguttaget.	Kontrollera.
	Vattenkranen är stängd.	Kontrollera.
	Överfyllnad/läckage.	Kontrollera.
	Ett surrande ljud (avloppspumpen) hörs från diskmaskinen, som ej upphör när strömmen bryts med Huvudströmbrytaren.	Stäng av vattenkranen. Dra ur kontakten och ring därefter service.
	Kontrollera att inte tillvalet Fördröjd start är inkopplat.	Tryck och håll in Start/Stop i tre sekunder om du vill avbryta tillvalet Fördröjd start.

Felsökning

Tabellen fortsätter från föregående sida

Problem	Tänkbara orsaker	Åtgärd
Disken är inte ren.	Spolarmarna går inte runt.	Kontrollera att diskgodsets inre hindrar spolarmarna.
	Spolarmarnas hål eller lagringar är igensatta.	Rengör spolarmarna och mellan-korgens spolrör. Se kapitel Skötsel och rengöring.
	Felaktigt diskprogram.	Välj ett program med Intensivläge. Programmet får högre temperatur som löser fett på hårt smutsat diskgodset.
	Felaktig dosering av diskmedel.	Dosera efter vattnets hårdhetsgrad. Kraftig över- eller underdosering medför försämrat diskresultat.
	Gammalt diskmedel. Diskmedel är fårskvara.	Undvik storförpackningar.
	Felaktig lastning av diskmaskinen.	Täck inte porslin med stora skålar eller dylikt. Undvik att placera mycket höga glas i hörnen av korgarna.
	Glas och koppar har välut under diskningen.	Ställ diskgodset stadigt.
	Silarna är inte korrekt monterade.	Kontrollera att silarnas handtag är låst i stoppläget.
	Skyddet för avloppspumpen saknas.	Kontrollera att det färgade skyddet till höger i bottenbrunnen sitter på plats. Se kapitel Skötsel och rengöring.
Fläckar på rostfritt eller silver.	Vissa matrester såsom senap, majonnäs, citron, vinäger, salt och dressing kan orsaka fläckar på rostfritt stål om det lämnas kvar en längre tid.	Skölj bort den här sortens matrester om du inte ska starta diskmaskinen på en gång. Använd gärna programmet Avspolning.
	Allt rostfritt kan ge fläckar på silver om de kommer i kontakt under diskningen. Även aluminium kan orsaka fläckar på diskgodset.	För att undvika fläckar samt att diskgodset mattas separera diskgodsets av olika metaller som till exempel silver, rostfritt och aluminium.

Tabellen fortsätter från föregående sida

Problem	Tänkbara orsaker	Åtgärd
Fläckar eller slöja på diskgodset.	Felaktigt inställd dosering för spolglansmedel.	Se kapitel Inställningar.
	Inställningen TAB är aktiverad och kombinationsdiskmedel med otillräcklig torkeffekt används.	Byt kombinationsdiskmedel eller inaktivera inställningen TAB och fyll på salt och separat spolglansmedel. Se Spolglansmedel i kapitel Inställningar.
	Saltbehållaren är tom.	Fyll på salt. Se kapitel Skötsel och rengöring.
	Felaktigt inställd avhårdare.	Se Vattenhårdhet i kapitel Inställningar.
	Avhårdaren läcker salt.	Kontrollera att saltlocket är ordentligt åtskruvat. Annars ring service.
	För hög temperatur och/eller för mycket diskmedel kan orsaka så kallad etsning på kristallglas. Detta kan tyvärr inte åtgärdas, bara förebyggas.	Diska kristallglas i låg temperatur och dosera diskmedel med försiktighet. Kontakta diskmedelstillverkaren.
Diskgodset har en vit/blå kladdig film.	För hög dosering av spolglansmedel.	Sänk doseringen. Se kapitel Inställningar. Om vattnet är mycket mjukt kan du eventuellt späda ut spolglansmedlet med hälften vatten.
Fläckar som är kvar efter diskningen.	Läppstift och te kan vara svårt att diska bort.	Byt till ett diskmedel med blekmedel.
Rester av diskmedel är kvar i diskmedelsfacket efter diskningen.	Diskmedelsfacket var fuktigt när diskmedel doserades.	Diskmedelsfacket ska vara torrt när diskmedel doseras.
	Diskmedelsfacket har blockerats.	Kontrollera att diskgodsets inte hindrar diskmedelsfacket att öppnas.
Slamrande ljud vid diskning.	Disken är inte rätt placerad eller spolarmarna går inte runt.	Kontrollera att diskgodset står stadigt. Snurra på spolarmarna för att se att de går runt.
"Kör Självrengörning" visas i displayen.	Diskmaskinens innerbehållare samt spolarmar och spolor behövs rengöras.	Kör ett självrengörande program. Se Självrengörning i kapitel Använda diskmaskinen.

Felsökning

Tabellen fortsätter från föregående sida

Problem	Tänkbara orsaker	Åtgärd
Vatten kvar i diskmaskinen.	Silarna är igensatta.	Rensa grovsil och finsil.
	Silarna är inte korrekt monterade.	Kontrollera att silarnas handtag är låst i stoppläget.
	Föremål i avloppspumpen.	Rensa avloppspumpen. Se kapitel Skötsel och rengöring.
	Skyddet för avloppspumpen saknas.	Kontrollera att det färgade skyddet till höger i bottenbrunnen sitter på plats. Se kapitel Skötsel och rengöring.
	Veck på avloppsslangen.	Kontrollera att slangen inte har några veck eller skarpa böjar.
	Stopp i avloppsslangen.	Lossa avloppsslangen där den är ansluten till diskbänkens vattenlås. Kontrollera att inget skräp har fastnat och att anslutningens innerdiameter är minst 14 mm.
Dålig lukt i diskmaskinen.	Smuts kring lister och hörn.	Gör rent med en diskborste och låglöddrande rengöringsmedel.
	Program med låg temperatur är valt under en längre tid.	Kör ett program med en hög temperatur en till två gånger i månaden. Eller kör ett självrengörande program. Se Självrengörning i kapitel Använda diskmaskinen.
	Diskmaskinen står oanvänd under en längre tid.	Kör ett självrengörande program. Se Självrengörning i kapitel Använda diskmaskinen.
Fettavlagringar i diskmaskinen.	Program med låg temperatur är valt under en längre tid.	Välj ett program med Intensivläge. Programmet får högre temperatur som löser fett på hårt smutsat disk gods. Eller kör ett självrengörande program en till två gånger i månaden. Se Självrengörning i kapitel Använda diskmaskinen.

Tabellen fortsätter från föregående sida

Problem	Tänkbara orsaker	Åtgärd
Diskgodset blir inte tillräckligt torrt.	Tillvalet Automatisk lucköppning är inte aktiverat.	Aktivera tillvalet Automatisk lucköppning.
	Diskmaskinen är inte fullastad.	Lasta diskmaskinen full.
	Spolglansmedlet är slut eller inställt på för låg dosering.	Fyll på eller öka doseringen av spolglansmedel. Se kapitel Inställningar.
	Inställningen TAB är aktiverad och kombinationsdiskmedel med otillräcklig torkeffekt används.	Byt kombinationsdiskmedel eller inaktivera inställningen TAB och fyll på salt och separat spolglansmedel. Se Spolglansmedel i kapitel Inställningar.

Installation

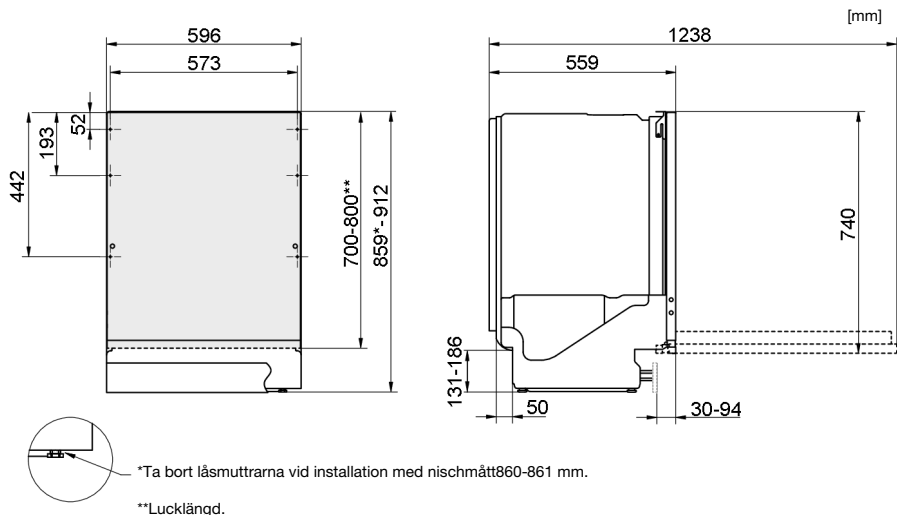

Nominella mått. Variationer kan förekomma.

Det är viktigt att du läser igenom och följer de instruktioner och anvisningar som finns nedan. Utför installation och anslutning enligt den separata installationsanvisningen.

Säkerhetsanvisningar

- Anslutning till el, vatten och avlopp ska utföras av en person med erforderlig kompetens.
- Följ alltid gällande bestämmelser för vatten, avlopp och el.
- Var försiktig vid installationen! Använd skyddshandskar! Var alltid två stycken!
- Placera ett läckageskydd på golvet under diskmaskinen för att förebygga eventuella vattenläckage.
- Innan du skruvar fast diskmaskinen, provkör diskmaskinen med programmet Avspolning. Kontrollera att diskmaskinen tar in vatten och tömmer. Kontrollera även att det inte förekommer några läckage vid anslutningarna.

⚠ VARNING!

Stäng av vattentillförseln när du installerar diskmaskinen!

Stickkontakten måste vara urdragen eller eluttaget spänningslöst under arbetet!

Uppställning

- Inbyggnads- och anslutningsmått finns i den separata installationsanvisningen. Kontrollera att alla mått stämmer innan du börjar installera. Notera att påhängsluckans höjd kan justeras för att anpassas till övrig inredning.
- Se till att underlaget är stadigt. Justera de ställbara fötterna så att diskmaskinen står vågrätt. Dra åt låsmuttrarna.
- Om diskmaskinen är inbyggd måste inredningen klara eventuell kondens från diskmaskinen.

- Montera skyddsfilm (bifogas dokumentsats) under bänkskivan. Skyddsfilmens funktion är att skydda bänkskivan från fukt.
- Kontrollera att diskmaskinen installeras så att luckan kan öppnas fritt. Annars kan lucklåsets funktion störas.
- Notera att luckfjädrarna kan behöva justeras när påhängsluckan har monterats. Justera vänster och höger luckfjäder lika mycket tills luckan är jämt balanserad.

Anslutning till avlopp

Se i den separata installationsanvisningen för nödvändiga uppgifter.

Denna diskmaskin är lämplig att installeras i en upphöjd inbyggnad (för att få en arbetsvänlig höjd). Det betyder att diskmaskinen kan placeras så att avloppsslangen mynnar ut på en lägre nivå än diskmaskinens botten, exempelvis att den leds direkt till golvbrunn. Diskmaskinen är försedd med en integrerad skyddsanordning, som förhindrar att den töms på vatten under diskfasen.

Avloppsslangen kan även ledas till en anslutningsnippel vid diskbänkens vattenlås. Anslutningsnippelns invändiga diameter måste vara minst 14 mm.

Avloppsslangen får förlängas med högst 2,5 m (den totala längden på avloppsslangen får ej överstiga 4,5 m). Eventuella skarvkopplingar och skarvrör måste ha en inre diameter av minst 14 mm. Helst ska man dock ersätta avloppsslangen med en ny utan skarv.

Ingen del av avloppsslangen får ligga högre än 950 mm över diskmaskinens botten.

Montera avloppsslangen med en slangklämma. Se till att avloppsslangen inte veckar sig.

Anslutning till vatten

Använd endast den inloppsslang som levereras med diskmaskinen. Återanvänd inte gamla eller andra lösa slangar.

Det måste finnas en vattenkran (avstängningskran) på tillloppsledningen. Vattenkranen ska placeras lättåtkomlig, så att vattnet kan stängas av om diskmaskinen måste flyttas.

När installationen är klar, öppna vattenkranen och låt trycket stå på en stund. Kontrollera att alla anslutningar är täta.

Anslutning till kallt vatten

Anslut diskmaskinen till kallt vatten om fastigheten värms upp med olja, el eller gas.

Anslutning till varmt vatten

Anslut diskmaskinen till varmt vatten (max 70 °C) om fastigheten värms upp med energisnål varmvattenberedning som exempelvis fjärrvärme, solceller eller bergvärme. Genom att välja varmvattenanslutning sparar du disktid och minskar diskmaskinens konsumtion av elenergi.

OBS!

Överskrid inte tillåten temperatur på det inkommande vattnet. Vissa material i en del husgeråd tål inte stark värme. Se Ömtåligt diskgoods i kapitel Lasta diskmaskinen.

Anslutning till el

Information om den elektriska anslutningen hittar du på typskylten. Dessa uppgifter måste stämma överens med elnätets data.

Diskmaskinen skall anslutas till ett jordat uttag.

Installation

Vägguttaget för elanslutning ska placeras utanför installationsutrymmet för att vara lättåtkomligt efter installation av diskmaskinen. Använd ej förlängningsladd!

OBS!

Reparation och underhåll som berör säkerhet eller prestanda, skall utföras av behörig fackman.

Information om din produkt

På typskylten finns en QR-kod. Skanna koden för att hitta information om din produkt.

(endast vissa modeller)

Kontakta service

Läs kapitel Felsökning innan du kontaktar service. Om det har uppstått ett fel som du själv inte kan åtgärda kontakta närmaste servicecenter för fackmannamässig reparation, se www.asko.com. På hemsidan hittar du även information om hur länge reservdelar finns tillgängliga samt vad du kan reparera själv.

Vid kontakt ange uppgifterna på typskylten. Notera artikelnummer (1) och serienummer (2).

Notera att icke-professionella reparationer kan riskera användarens säkerhet samt påverka garantin.

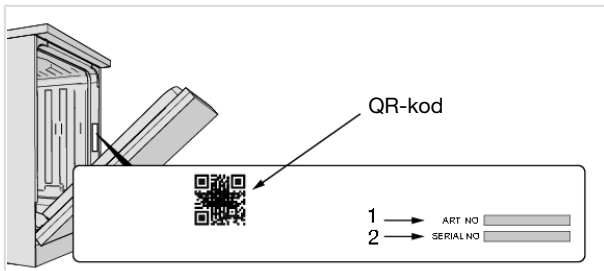

Teknisk data och energimärkning

Teknisk data

Höjd:	859-912 mm
Bredd:	596 mm
Djup:	559 mm
Vikt:	55 kg ¹⁾
Antal standardkuvert:	17 ²⁾
Vattentryck:	0,03–1,0 MPa
Elektrisk anslutning:	Se typskylt
Anslutningseffekt:	Se typskylt

¹⁾ Vikten kan variera på grund av olika specifikationer.

²⁾ Enligt standard, EN 50242 / EN 60436.

Information för konsument

Information om din produkt finns på www.asko.com/energylabel, där hittar du också en länk till EU:s produktdatabas EPREL. Eller gå direkt till <https://eprel.ec.europa.eu>. Följ instruktionerna för att söka på modellnamn.

Se uppgifterna på typskylten. Notera modellnamn (3).

Information för testinstitut

Information om denna produkt finns på EU:s produktdatabas EPREL och kan även beställas via e-post dishwashers@appliance-development.com.

Vid förfrågan ange uppgifterna på typskylten. Notera artikelnummer (1), serienummer (2) och modellnamn (3).

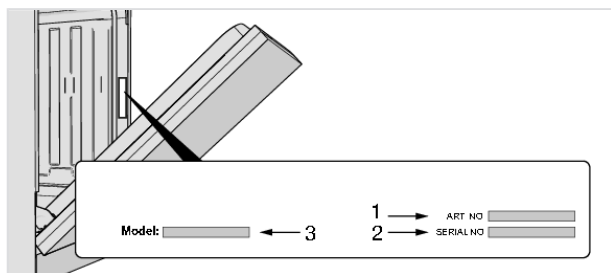

ASKO

Inspired by Scandinavia

ASKO APPLIANCES AB • SOCKERBRUKSGATAN 3, SE-531 40 LIDKÖPING, SWEDEN • WWW.ASKO.COM



839741-a5



Rätten till ändringar förbehålles.