

INSTRUÇÕES DE UTILIZAÇÃO

Máquina de lavar loiça

PT

DFI676GXXL/1

Índice

A sua máquina de lavar loiça	3	Parar ou alterar um programa	24
Bem-vindo à família ASKO!	3	Quer colocar mais loiça?	25
Instruções de segurança	4	Se a máquina for desligada devido a uma falha elétrica	25
Ativar o bloqueio infantil (Kid Safe™)	5	Quando o programa terminar	25
Instalação	5	Como obter os melhores resultados de seca- gem	25
Armazenamento de Inverno/Transporte	5	Descarregar a máquina de lavar loiça	25
Função de proteção contra inundações	5	Mapa de programas	26
Material de embalagem	5	Definições	27
Eliminação	5	Abrir a máquina de lavar loiça Menu configu- rações	27
Antes de lavar pela primeira vez	6	Manutenção e limpeza	31
1. Dureza da água	6	Encher com abrillantador	31
2. Configurações básicas	7	Encher com sal	31
Lavagem de loiça mais ecológica	10	Limpar os filtros	32
A máquina de lavar loiça poupa energia e água	10	Limpeza dos braços e dos tubos de pulveri- zação	33
Carregar a máquina de lavar loiça	11	Limpar a máquina de lavar loiça por dentro e por fora	35
Loiça frágil	11	Remover os bloqueios	35
A carga afeta os resultados	11	Deteção de problemas	37
Os cestos da máquina de lavar loiça	12	Instalação	44
Tabuleiro de talheres superior	12	Instruções de segurança	44
Cesto superior	13	Configuração	44
Cesto central	14	Ligação de drenagem	45
Cesto inferior	16	Ligação à alimentação de água	45
Cesto dos talheres	17	Ligação elétrica	46
Utilização da máquina de lavar loiça	19	Assistência	47
Adicione detergente	19	Dados técnicos e etiqueta energética	48
O interruptor de alimentação principal	21	Dados técnicos	48
Selecione o programa	21	Informação aos consumidores	48
Selecione o modo de programa	23	Informações para a realização de testes	48
Selecionar opções	23		
Ligar a máquina de lavar loiça	24		
Tempo restante	24		
Luz de estado (Status Light™)	24		

A sua máquina de lavar loiça

Bem-vindo à família ASKO!

Estamos orgulhosos dos nossos equipamentos. Queremos que contribuam para tornar o mundo num lugar melhor - melhorando a qualidade de vida para si e para os mais próximos. Esperamos que este equipamento seja uma ajuda apreciada e fiável durante muitos anos.

Por favor, leia o manual de instruções antes de utilizar o equipamento. Incluem dicas gerais, informações sobre as configurações e ajustes que pode fazer, e a melhor forma de preservar o seu equipamento.

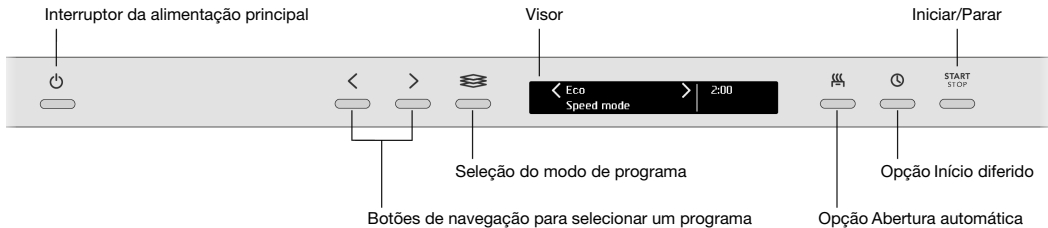

Instale a máquina de lavar loiça, ver o capítulo Instalação. A seguir, abra a porta e prima o interruptor da alimentação principal para começar a utilizar a máquina.

"Welcome to your new ASKO. This is a first time set up." surge na primeira vez que a máquina de lavar loiça é ligada. É importante escolher as configurações certas para assegurar bons resultados de lavagem da loiça. Ver a página 6.

Instruções de segurança

- Leia as instruções de utilização e guarde-as num local seguro!
- Número de conjuntos de talheres: 17
- Nunca utilize a máquina de lavar loiça para outra finalidade diferente da especificada nestas instruções de utilização.
- Não carregue a porta da máquina de lavar loiça ou os cestos da máquina de lavar loiça com objetos que não sejam loiça.
- Nunca deixe a porta da máquina de lavar loiça aberta, alguém pode tropeçar.
- Utilize unicamente detergente para máquina de lavar loiça!
- Esta máquina pode ser utilizada por crianças a partir dos 8 anos de idade e por pessoas com capacidades físicas ou mentais reduzidas, perda de memória ou falta de experiência e de conhecimentos. Estas pessoas devem ser supervisionadas ao utilizarem a máquina ou terem instruções sobre a utilização da máquina e compreender os riscos que podem ocorrer. A limpeza da máquina não deve ser realizada por crianças sem supervisão.
- Os cabos da rede elétrica danificados só podem ser substituídos por um eletricista qualificado.
- A máquina de lavar loiça só deve ser utilizada em ambientes domésticos para lavagem de loiça doméstica. Todas as outras utilizações são proibidas.
- Nunca coloque loiça com resíduos de solventes na máquina de lavar loiça devido ao risco de explosão. Nem loiça com cinza, cera ou lubrificantes pode ser lavada na máquina de lavar loiça.
- As crianças devem ser supervisionadas. Não deixe que as crianças usem ou brinquem com a máquina de lavar loiça. Esteja especialmente atento quando a porta estiver aberta. Pode ter ficado algum detergente no interior! Depois de adicionar o detergente, coloque a máquina em funcionamento de imediato.

CUIDADO!

As facas e outros artigos pontiagudos têm de ser colocados com as pontas para baixo no cesto de talheres ou na horizontal noutros cestos.

CUIDADO!

As crianças têm de ser supervisionadas – o detergente da máquina de lavar loiça é corrosivo!

Ativar o bloqueio infantil (Kid Safe™)

Pode ativar o bloqueio infantil (bloqueio de botões) para impedir as crianças de ligarem a máquina de lavar loiça. Ver o capítulo Definições).

Instalação

Ver a secção Instalação.

Armazenamento de Inverno/Transporte

Guarde a máquina de lavar loiça acima da temperatura de congelação e evite o transporte em longas distâncias em condições de muito frio. Transporte a máquina de lavar loiça na vertical ou deitada de costas.

Antes de transportar uma máquina de lavar loiça usada, toda a água deve ser bombeada da máquina. Execute o programa Enxaguar .

Função de proteção contra inundações

A proteção contra inundações começa a bombear a máquina e desliga a alimentação de água se o nível desta na máquina de lavar loiça exceder o valor normal. Se a proteção contra inundações for ativada, Transbordo de água aparece no visor. Desligue a alimentação de água e contacte a assistência técnica.

Material de embalagem

A embalagem exterior protege o produto durante o transporte. Os materiais de embalagem são recicláveis. Separe os diferentes materiais de embalagem para ajudar a reduzir o uso de matérias-primas e resíduos. O revendedor pode levar a embalagem para reciclagem ou indicar-lhe o centro de reciclagem mais próximo. A embalagem é composta por:

- Cartão ondulado feito com até 100% de material reciclado.
- Poliestireno expandido (EPS) sem adição de cloro ou flúor.
- Suportes feitos de madeira não tratada.
- Protetor plástico feito de polietileno (PE).

Eliminação

A máquina de lavar loiça foi fabricada e rotulada para ser reciclada.

Quando a máquina de lavar loiça atinge o fim da sua vida de serviço e tem de ser eliminada, deve fazer-se de modo a ficar completamente inutilizável. Puxe o cabo elétrico para fora e corte o mais curto possível.

Contacte a sua autoridade local para informações sobre onde e como é que a sua máquina de lavar loiça deve ser corretamente reciclada.

Antes de lavar pela primeira vez

1. Dureza da água

Para obter bons resultados de lavagem, a máquina de lavar loiça necessita de água macia (água com baixo teor mineral). A água dura deixa um revestimento branco na loiça e na máquina de lavar loiça.

Verificar a dureza da água

A dureza da água é especificada utilizando a escala alemã de dureza da água (°dH) e a escala francesa de dureza da água (°fH).

Se a dureza da água da rede for superior em 6°dH (9°fH), a água tem de ser amaciada. Isto é feito automaticamente com a ajuda do amaciador de água incorporado. Para o amaciador funcionar de forma ideal, tem de ser ajustado para a dureza da água da rede. Depois de ter ajustado o amaciador de água, utilize detergente e abrillantador adequados a água macia.

Contacte a estação de tratamento de águas local para saber qual é a dureza da água na sua área.

Tome nota da dureza da água: _____

Escala alemã da dureza da água	Escala francesa da dureza da água	Definição recomendada
0-5°dH	0-9°fH	0
6-8°dH	10-14°fH	1
9-11°dH	15-20°fH	2
12-14°dH	21-25°fH	3
15-19°dH	26-34°fH	4
22-24°dH	35-43°fH	5
25-29°dH	44-52°fH	6
30-39°dH	53-70°fH	7
40-49°dH	71-88°fH	8
50°dH	89°fH	9

Se a dureza da água exceder 50°dH (89°fH), recomendamos a ligação de um amaciador de água externo.

Consumo aumentado durante a regeneração

O amaciador incorporado da máquina de lavar loiça é regenerado regularmente para manter a sua função. A regeneração prolonga o programa de lavagem de loiça e aumenta o consumo de energia e de água. A frequência com que o amaciador da máquina de lavar loiça é regenerado depende da definição selecionada.

Exemplo: Se o Eco programa for executado com uma dureza da água de 14 °dH (25 °fH), o amaciador é regenerado a intervalos regulares (após 7 ciclos de lavagem), o consumo de energia aumenta em 0,015 kWh e o consumo de água aumenta em 2,3 litros enquanto o tempo de programa é prolongado em 3 minutos. A regeneração ocorre durante a lavagem principal do programa.

Antes de lavar pela primeira vez

CUIDADO!

A água dura deixa um revestimento branco na loiça e na máquina de lavar loiça. Por conseguinte, é importante que selecione a configuração correta para o amaciador de água! Consulte Dureza da água.

Nunca coloque a máquina de lavar loiça em funcionamento com um compartimento de sal vazio caso a rede de água tenha uma dureza de água superior a 6°dH (9°fH).

2. Configurações básicas

Abra a porta e pressione o interruptor da alimentação principal.

"Welcome to your new ASKO. This is a first time set up." é mostrado no visor. É importante escolher as configurações certas para garantir bons resultados de lavagem de loiça.

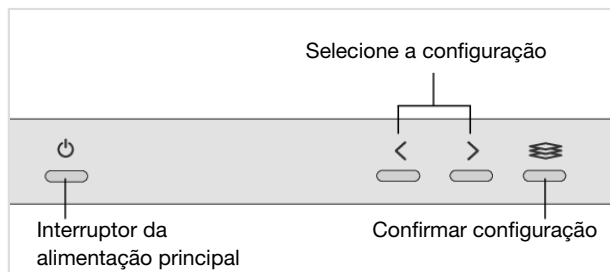

Definições

Selecione o idioma a mostrar no visor.

1. **Abrilhantador** 0/1/2/3/4/5/TAB

A secagem é mais rápida e um melhor resultado é alcançado se utilizar abrilhantador. Também obterá um melhor resultado da lavagem da loiça com pratos limpos e sem manchas.

Selecione a dosagem de abrilhantador. O doseador de abrilhantador pode ser ajustado entre 0 (Desligado) e 5 (Alta dosagem).

Quando utilizar um detergente 3-1 que contenha abrilhantador, pode ativar a configuração TAB. Leia mais sobre detergente 3-1 no capítulo Utilização da máquina de lavar loiça.

Pré-selecionado de fábrica: 5

Antes de lavar pela primeira vez

💧 Encher com abrillantador



1. Abra a tampa do compartimento do auxiliar de enxaguamento.
2. Encha cuidadosamente com abrillantador até ao nível marcado **max**.
3. Limpe eventuais salpicos de auxiliar de enxaguamento à volta do compartimento.
4. Feche a tampa com firmeza.

2. Dureza da água 0/1/2/3/4/5/6/7/8/9

Ajustando o amaciador de água. Selecione uma definição dependendo da dureza da água da rede. É importante que esta definição esteja correta!

Não se esqueça de colocar sal no compartimento de sal depois de ter colocado o amaciador de água para 1 - 9.

Para uma rede de água com uma dureza inferior a 6°dH (9°fH), selecione 0. O amaciador é desativado e não é necessário sal.

Pré-selecionado de fábrica: 4

☆ Encher com sal

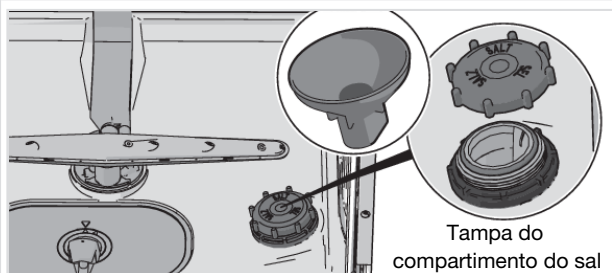

1. Desaparafuse a tampa do compartimento do sal.
2. Coloque o funil fornecido com a máquina de lavar loiça no orifício para encher o compartimento do sal. Primeiro adicione cerca de 1 l de água.
3. Em seguida, adicione sal, um máximo de 630 gram, até o compartimento ficar cheio. Utilize sal grosso ou sal especial para máquina de lavar loiça.
4. Limpe o excesso de sal de modo que a tampa possa ser enroscada com firmeza.

Antes de lavar pela primeira vez

Continuação da tabela da página anterior

Encher com sal

Para evitar manchas de ferrugem, um programa de lavagem de loiça tem de ser iniciado imediatamente após a adição de sal.

Para alterar a configuração selecionada, consulte o capítulo Definições.

Lavagem de loiça mais ecológica

A máquina de lavar loiça poupa energia e água

Utilizar uma máquina de lavar loiça numa configuração residencial, em geral, consome-se menos energia e água do que na lavagem da loiça à mão.

Não enxagúe em água corrente

Não passe a loiça por água antes de a colocar na máquina de lavar loiça, pois isto leva a um maior consumo de água e energia. Raspe simplesmente as partículas de comida grandes da loiça antes de a colocar na máquina.

Escolha um detergente ecológico

Leia a declaração ambiental na embalagem!

Detergente, abrillantador e sal a mais pode resultar numa lavagem menos eficaz da loiça e tem um maior impacto ambiental.

Faça um programa com a máquina de lavar loiça totalmente carregada

Poupe energia e água esperando até que a máquina de lavar loiça esteja cheia antes de executar um programa (ver número das configurações padrão). Utilize o programa Enxaguar para enxaguar os pratos se existirem cheiros desagradáveis.

Faça os programas com uma temperatura baixa

Se a loiça só estiver ligeiramente suja, pode selecionar um programa com uma temperatura baixa.

Selecionar o programa de lavagem de loiça – Eco

Este programa é adequado para lavar normalmente loiça suja e é o programa mais eficaz em termos de consumo combinado de energia e água. Este programa é utilizado para avaliar a conformidade com a legislação UE sobre ecodesign.

O programa de lavagem de loiça foi concebido para uma lavagem eficaz utilizando o mínimo de energia e água possível. O programa lava a baixa temperatura durante muito tempo.

Selecione o modo de programa – Modo ecológico

A máquina de lavar loiça tem diferentes modos de programa. Para poupar energia e água, use Modo ecológico. (Disponível com: Universal)

Selecionar opção – Abertura automática

Um programa de lavagem de loiça mais curto e melhores resultados de secagem são alcançados se utilizar a opção Abertura automática, que abre automaticamente a porta da máquina de lavar loiça. Espere até que a máquina de lavar loiça indique que o programa terminou e os pratos tenham arrefecido antes de descarregar a máquina de lavar loiça.

Ligação à água fria

Ligue a máquina de lavar loiça à alimentação de água fria caso o edifício seja aquecido utilizando óleo, eletricidade ou gás.

Ligação à alimentação de água quente

Ligue a máquina de lavar loiça à alimentação de água quente (máx. 70 °C) caso o edifício seja aquecido utilizando um meio energeticamente eficiente, como aquecimento municipal, energia solar ou energia geotérmica. A seleção de uma ligação de água quente corta os tempos dos programas e reduz o consumo de eletricidade da máquina de lavar loiça.

NOTA!

Não exceda a temperatura de alimentação de água permitida. Determinados materiais usados em alguns utensílios de cozinha não conseguem suportar altas temperaturas.

Loiça frágil

Existe um determinado tipo de loiça para cozinhar que não pode ser lavado na máquina. Isto pode acontecer por vários motivos. Alguns materiais não suportam altas temperaturas e outros podem ser danificados pelo detergente utilizado na máquina.

Tenha cuidado com, por exemplo, artigos feitos à mão, decoração frágil, vidro cristal, prata, cobre, estanho, alumínio, madeira e plástico. Procure a marcação “próprio para lavagem na máquina de lavar loiça”.

Decoração frágil

A loiça de porcelana com decoração por cima do vidrado (os artigos são ásperos ao toque) não deve ser lavada na máquina.

Cristal/Vidro

Lave os itens frágeis de cristal/vidro, como cristal de Orrefors, utilizando o programa de lavagem de loiça suave Vidro cristal. Lembre-se de utilizar uma pequena quantidade de detergente e de colocar os itens de modo a que não se toquem durante a lavagem.

A secagem é mais rápida e um melhor resultado é alcançado se utilizar abrilhantador. Também obterá um melhor resultado da lavagem da loiça com pratos limpos e sem manchas.

Os itens de vidro pintados à mão, bem como itens antigos e muito frágeis, não devem ser lavados na máquina de lavar loiça.

Prata

Os artigos de prata e de aço inoxidável não devem entrar em contacto entre si porque a prata pode perder a cor.

Alumínio

O alumínio pode perder o seu brilho se for lavado na máquina de lavar loiça. Contudo, os tachos de alumínio de boa qualidade podem ser lavados na máquina, mesmo que percam algum brilho.

Talheres com cabos colados

Alguns tipos de cola não podem ir à máquina de lavar loiça. Em alguns casos os cabos podem soltar-se.

A carga afeta os resultados

Coloque a loiça cuidadosamente para assegurar os melhores resultados de lavagem e secagem com o menor consumo de energia e água possível. Dê à sua máquina de lavar loiça a melhor hipótese de alcançar e limpar todas as superfícies, assim como secar a loiça tão bem quanto possível.

- Todas as superfícies sujas devem ficar viradas para dentro e para baixo!
- Os pratos não devem ser colocados dentro ou sobre o outro.
- Incline a loiça com cavidades, como chávenas, para que a água de lavagem escorra. Isto é igualmente importante para os artigos de plástico.
- Certifique-se de que os artigos mais pequenos não caem do cesto da máquina; coloque-os no cesto de talheres.

NOTA!

Verifique se os braços de pulverização rodam livremente.

Carregar a máquina de lavar loiça

Os cestos da máquina de lavar loiça

A máquina de lavar loiça está equipada com um tabuleiro superior para talheres, um cesto superior, um cesto intermédio e um cesto inferior com um cesto para talheres.

O aspeto dos cestos pode diferir dependendo da configuração da máquina de lavar loiça.

Tabuleiro de talheres superior

A tabuleiro de talheres superior tem espaço para talheres, colheres grandes, batedeiras de arame, talheres de servir e artigos semelhantes.

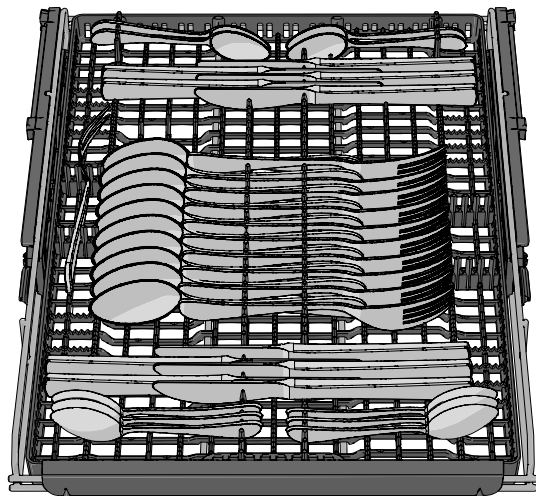

Levantar o tabuleiro superior dos talheres.

1. Puxar o tabuleiro superior dos talheres.
2. Puxe para a frente as duas pegas de bloqueio de ambos os lados para levantar o tabuleiro superior dos talheres.

Baixar o tabuleiro superior dos talheres.

1. Certifique-se de que o cesto superior está na posição mais baixa.
2. Puxar o tabuleiro superior dos talheres.
3. Deslize as duas pegas de bloqueio em ambos os lados para baixo e para trás para baixar o tabuleiro superior dos talheres.

Carregar a máquina de lavar loiça

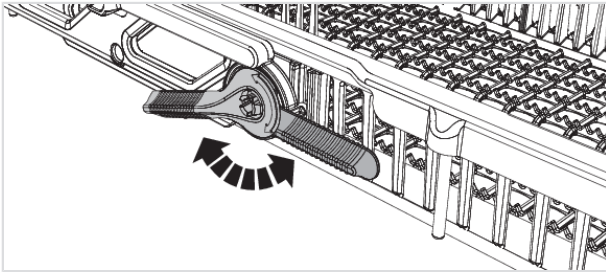

Cesto superior

Coloque os copos, as canecas, as tigelas, os pratos de sobremesa e os pires no cesto superior. Todas as superfícies sujas devem ficar viradas para dentro e para baixo! Os copos de vinho devem ser colocados na prateleira dos copos de vinho e as facas no suporte para facas no lado direito.

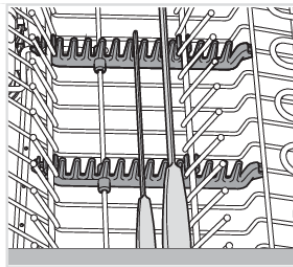
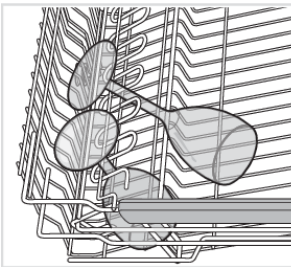
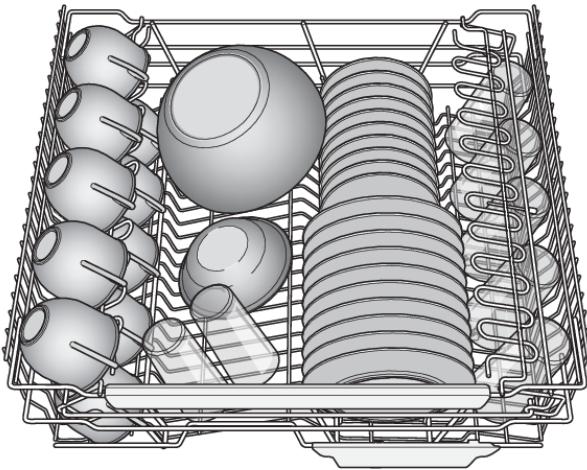

Suportes rebatíveis

Os suportes rebatíveis podem ser levantados ou baixados para facilitar a colocação de panelas, taças e copos. Solte os suportes rebatíveis pressionando o trinco para dentro antes de ajustar a sua posição.

Carregar a máquina de lavar loiça

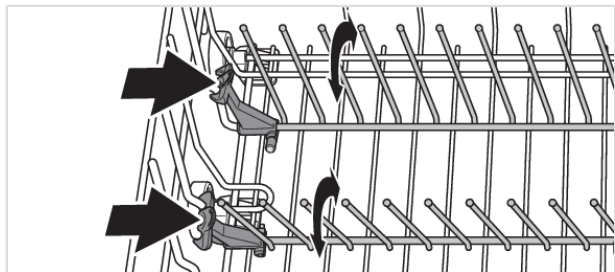

Levantar o cesto superior

1. Puxe o cesto superior para fora.
2. Agarre nas laterais do cesto superior com ambas as mãos e levante.

Baixar o cesto superior

1. Puxe o cesto superior para fora.
2. Puxe as duas pegas de bloqueio para fora de ambos os lados para baixar o cesto superior.

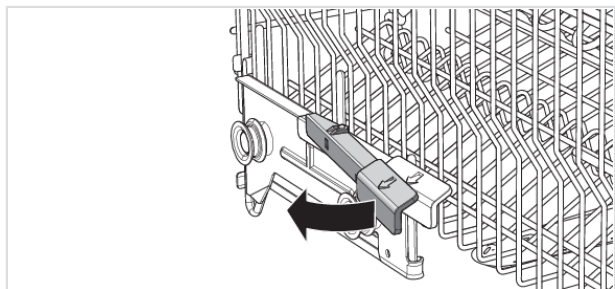

Cesto central

O cesto do meio com o tubo de pulverização é adequado para itens baixos.

O cesto dos utensílios intermédio tem espaço para conchas, batedores, talheres para servir e itens semelhantes.

Carregar a máquina de lavar loiça

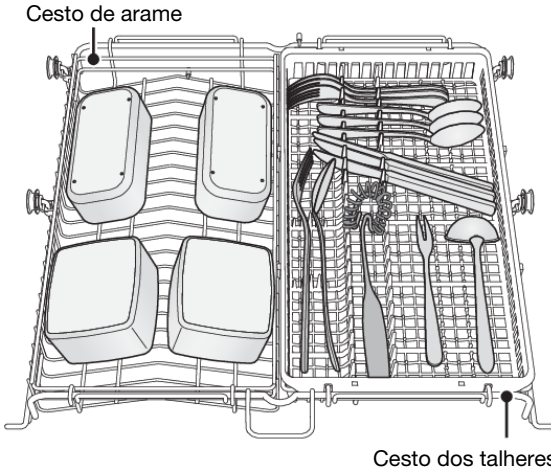

Lavar objectos maiores

Os dois cestos no cesto central podem ser retirados, ou pode retirar o cesto central completo, para criar mais espaço entre os cestos superior e inferior, caso deseje lavar artigos maiores.

Acessório

Compre um cesto de arame extra com tubos de pulverização para o cesto intermédio. Com este cesto de arame extra no cesto intermédio, pode lavar mais itens baixos, como copos, chávenas e tigelas. Este acessório está disponível onde comprou a máquina de lavar loiça.

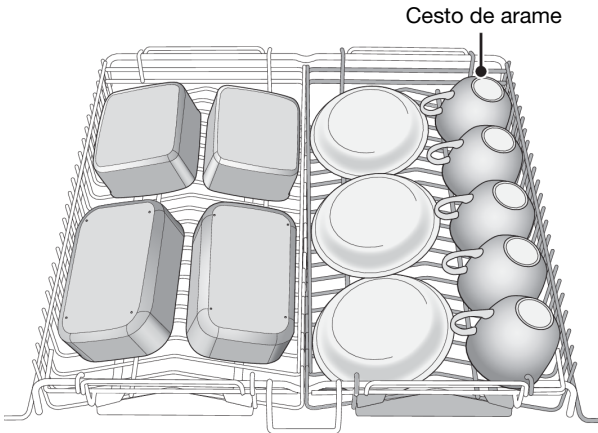

Carregar a máquina de lavar loiça

Cesto inferior

Coloque os pratos, os pratos de sobremesa, a loiça de servir, as panelas e os talheres (no cesto de talheres) no cesto inferior.

Coloque os tachos e as panelas na parte posterior direita do cesto inferior para tirar o máximo partido dos dois bocais de pulverização traseiros (WideSpray™) especialmente concebidos para este tipo de loiça.

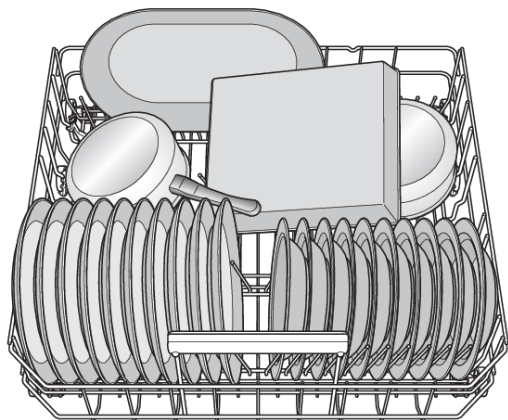

Suportes rebatíveis

Baixe os suportes rebatíveis (suportes para a placa) ao lavar panelas. Solte os suportes rebatíveis pressionando a pega para dentro antes de ajustar a sua posição. Na parte traseira direita do cesto inferior, metade dos suportes rebatíveis podem ser dobrados ao lavar, por exemplo, grés ou uma panela funda.

Suporte para jarros e garrafas

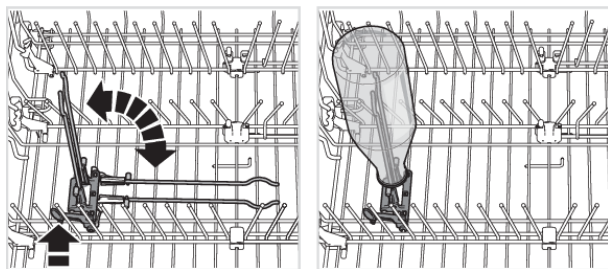

Lavar pratos grandes

Mova os suportes rebatíveis e os seus pontos de encaixe de forma a alargar a distância entre as linhas dos suportes para adaptar o cesto inferior às placas com um diâmetro superior a 25 cm.

Carregar a máquina de lavar loiça

Acessório

Compre uma prateleira dos copos de vinho com espaço para seis ¹⁾ copos de vinho altos. A prateleira dos copos de vinho foi concebida para garantir os melhores resultados de lavagem e secagem para copos de vinho altos. A prateleira dos copos de vinho é colocada na parte traseira do cesto inferior. Este acessório está disponível onde comprou a máquina de lavar loiça.

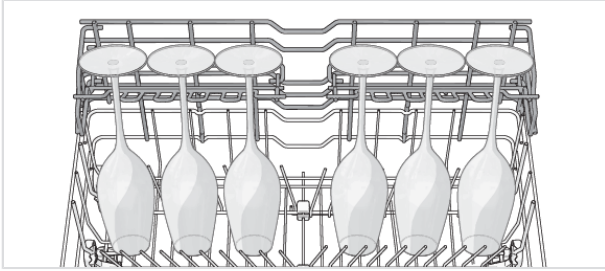

Cesto dos talheres

Coloque os talheres com os cabos para baixo, excepto as facas, e separe-os o máximo possível. Tenha atenção para as colheres não ficarem encaixadas umas nas outras.

O melhor local para colocar o cesto de talheres é no meio à frente do cesto inferior, para tirar o máximo partido do bocal de pulverização único (Power Zone Cutlery™) especialmente concebido para o cesto de talheres.

CUIDADO!

As facas e outros artigos pontiagudos têm de ser colocados com as pontas para baixo no cesto de talheres ou na horizontal noutros cestos.

Secção rebatível para peças de loiça pequenas

O cesto dos talheres tem uma secção rebatível no meio para artigos pequenos como, por exemplo, acessórios de batedeiras elétricas.

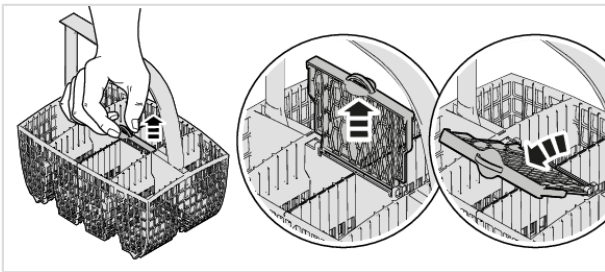

¹⁾ Altura: máx. 25 cm. Diâmetro: máx. 7,5 cm

Carregar a máquina de lavar loiça

Acessório

Compre um cesto de talheres extra. O cesto de talheres extra é flexível e pode ser desmontado e fixado ao cesto inferior ou ao cesto de talheres grande para criar um cesto de talheres extra grande. Este acessório está disponível onde comprou a máquina de lavar loiça.

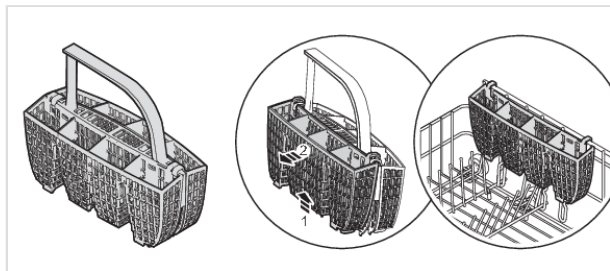

Utilização da máquina de lavar loiça

Adicione detergente



1. Compartimento do detergente de pré-lavagem
2. Compartimento do detergente de lavagem principal

O detergente é adicionado de acordo com a dureza da água.

Siga as instruções na embalagem do detergente. Esta máquina de lavar loiça está equipada com um amaciador de água, por isso utilize detergente e abrillantador adequados a água macia.

Detergente a mais pode resultar numa lavagem menos eficaz da loiça e tem um maior impacto ambiental.

O compartimento do detergente deve estar seco ao adicionar detergente. Há um compartimento para a pré-lavagem e um para a lavagem principal. Se usar detergente para máquina de lavar loiça em pó ou líquido, adicione uma pequena quantidade de detergente ao compartimento de pré-lavagem. Contacte o fabricante do detergente se tiver dúvidas sobre o detergente.

NOTA!

Utilize unicamente detergente para máquina de lavar loiça! Não deve usar detergente de lavagem de loiça manual porque a espuma que forma não deixa a máquina de lavar loiça funcionar eficazmente.

Pastilhas para máquina de lavar loiça

Divida a pastilha ao meio se tiver dificuldade em fechar da tampa do distribuidor. Há o risco de o detergente não ser devidamente libertado se a tampa estiver apertada e não abrir corretamente.

NOTA!

As pastilhas para máquina de lavar loiça não são recomendadas para programas curtos (inferiores a 75 minutos). Em vez disso, utilize detergente para máquina de lavar loiça em pó ou líquido.

Detergente 3-1

Existem muitos tipos de detergentes 3-1 no mercado. Leia atentamente as instruções para estes produtos.

Quando utilizar um detergente 3-1 que contenha abrillantador, pode ativar a configuração TAB. Tenha em conta que o compartimento do sal deve estar cheio com sal.

Utilização da máquina de lavar loiça

NOTA!

Excelentes resultados de lavagem e secagem são alcançados utilizando-se detergente normal da máquina de lavar loiça juntamente com sal e abrillantador de forma separada.

Utilização da máquina de lavar loiça

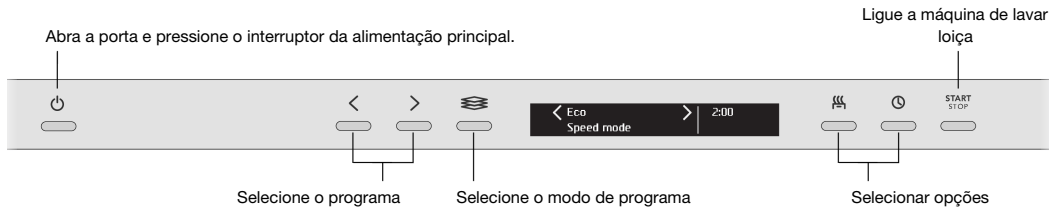

O interruptor de alimentação principal

Abra a porta e pressione o interruptor da alimentação principal. Ligue também a torneira da água se esta estiver desligada.

Selecione o programa

Eco está sempre pré-selecionado. Para selecionar outro programa, prima o botão de navegação < ou > até que o programa pretendido seja mostrado no visor.

Selecione o programa mais adequado ao tipo de loiça a lavar, de acordo com o seu grau de sujidade.

Eco

Este programa é adequado para lavar normalmente loiça suja e é o programa mais eficaz em termos de consumo combinado de energia e água. Este programa é utilizado para avaliar a conformidade com a legislação UE sobre ecodesign.

Pode obter mais informações sobre a lavagem de loiça mais ecológica no capítulo Lavagem de loiça mais ecológica.

Auto

A máquina de lavar loiça consegue determinar a intensidade da sujidade da loiça e ajustar a temperatura e o consumo da água em função disso. Quando é recém-instalado, o programa necessita trabalhar cinco vezes até estar totalmente adaptado e poder fornecer os melhores resultados.

Universal

Um programa eficaz para utilização diária para restos de comida ligeiramente secos. (Este programa mas não de comida queimada como, por exemplo, tabuleiros de ir ao forno).

Programa tempo

O programa adapta-se ao tempo de funcionamento ou tempo de fim especificado. Com este programa é importante selecionar um período de tempo adequado ao nível de sujidade da loiça.

0:15-0:45	Loiça ligeiramente suja
1:00-1:30	Loiça com sujidade normal
2:00-2:30	Loiça muito suja

Prima o botão de opção  para definir o tempo de programa desejado.

Utilização da máquina de lavar loiça

Enxaguar

Utilizado para passar a loiça por água enquanto espera para encher completamente a máquina.

Plástico

Um programa para lavar artigos de plásticos que são próprios para lavagem na máquina de lavar loiça. Este programa tem um ciclo de secagem extra longo. A loiça de porcelana e os vidros também podem ser lavados.

Higiene

Este programa é ideal para utilizar sempre que as exigências de higiene forem extra elevadas como, por exemplo, para biberões e tábuas de corte. A temperatura é elevada tanto na lavagem principal como no enxaguamento final.

Vidro cristal

Um programa de lavagem de loiça delicado com baixa temperatura para lavar peças delicadas de cristal/vidro, como cristal de Orrefors. Lembre-se de utilizar uma pequena quantidade de detergente e de colocar as peças de modo a que não toquem umas nas outras durante a lavagem. Ver também Loiça frágil no capítulo Carregar a máquina de lavar loiça. A porcelana que acabou de ser utilizada sem restos secos também pode ser lavada utilizando este programa.

Pré-aquecido (30 min + 20 min)

Um programa de lavagem de loiça com uma fase de pré-aquecimento (a água é aquecida 30 min) e uma fase de lavagem de loiça (os pratos são lavados 20 min). Este programa foi concebido para lhe proporcionar um programa de lavagem de loiça rápido que pode ser iniciado 180 minutos antes do final da fase de pré-aquecimento.

Pode colocar pratos durante toda a fase de pré-aquecimento. Este programa não se destina a sobras secas. Lembre-se de raspar as partículas de alimentos maiores antes de carregar a máquina de lavar loiça.

Passo 1: Para iniciar a fase de pré-aquecimento, prima Start/Stop. Feche a porta. (Os braços de pulverização rodam e a luz de estado é vermelha enquanto a água está a ser pré-aquecida). Espere até que a luz de estado fique azul. Quando se abre a porta, o visor mostra "Pré-aquecimento concluída", indicando que a fase de lavagem da loiça está pronta para ser iniciada dentro de 180 minutos.

Passo 2: Para iniciar a fase de lavagem de loiça, prima Start/Stop.

Autolimpeza

Programa de autolimpeza para limpeza higiénica da cuba da máquina de lavar loiça, braços de pulverização e tubos de pulverização.

Este programa deve ser executado (sem loiça na máquina) utilizando detergente normal para máquinas de lavar loiça ou ácido cítrico. Estão igualmente disponíveis no mercado produtos de limpeza especiais para máquinas de lavar loiça. Para remover depósitos de calcário, ver Cuba da máquina de lavar loiça no capítulo Manutenção e limpeza.

Meia carga sup

Pode usar este programa se só tiver canecas e copos de vidro que têm de ser lavados no cesto superior. A loiça ligeiramente suja também pode ser colocada no cesto inferior.

Meia carga inf

Pode utilizar este programa quando só quer lavar pratos e talheres no cesto inferior. A loiça ligeiramente suja também pode ser colocada no cesto superior.

Utilização da máquina de lavar loiça

Seleccione o modo de programa

Para seleccionar um modo de programa, pressione o seleccionador do modo de programa até que o modo desejado seja mostrado no visor. Os modos de programa disponíveis variam entre os programas.

Modo ecológico

A máquina de lavar loiça utiliza menos energia e água. O tempo do programa é prolongado.

Modo velocidade

O tempo do programa é reduzido, mas a máquina de lavar loiça consome mais energia.

Modo noturno

Nível de ruído mais baixo durante o programa de lavagem de loiça. O tempo do programa é prolongado.

Modo intensivo

A temperatura mais elevada dissolve a gordura em pratos muito sujos, mas a máquina de lavar loiça consome mais energia e água. O tempo do programa é prolongado.

Selecionar opções

Para seleccionar uma opção, prima o botão de opção até que a opção desejada seja mostrada no visor. As opções disponíveis variam entre programas.

Abertura automática²⁾

A porta da máquina de lavar loiça abre-se automaticamente, o que reduz o tempo do programa e melhora os resultados de secagem. Aguarde até que a máquina de lavar loiça indique que o programa terminou e os pratos tenham arrefecido antes de descarregar a máquina de lavar loiça.

O tempo de secagem para a opção Abertura automática varia entre programas.

NOTA!

Para os melhores resultados de secagem, não feche a porta enquanto a fase de secagem não tiver terminado e a máquina não tiver desligado automaticamente.

CUIDADO!

A porta da máquina de lavar loiça não deve ser bloqueada ou fechada quando aberta automaticamente. Fazê-lo pode danificar o mecanismo de bloqueio da porta. Aguarde, pelo menos, 5 minutos antes de fechar a porta.

Início diferido

Quando seleccionar Início diferido, a máquina de lavar loiça começará a funcionar 1-24 horas após ter premido o botão Start/Stop e fechado a porta.

1. Carregue uma vez no botão para ativar o Início diferido. Carregue várias vezes no botão – ou mantenha-o premido – para programar o número de horas pretendido.

²⁾ A opção Abertura automática está pré-seleccionada para alguns programas.

Utilização da máquina de lavar loiça

2. Pressione Start/Stop e feche a porta. O temporizador faz uma contagem decrescente e a máquina de lavar loiça começa após o atraso selecionado.

Se quiser cancelar a opção Início diferido, abra a porta e, em seguida, prima sem soltar Start/Stop durante três segundos.

START **STOP** Ligar a máquina de lavar loiça

Prima Start/Stop até que no visor apareça "Prog inic, fechar porta". Isto indica que a máquina de lavar loiça está pronta para começar. Feche bem a porta, caso contrário a máquina de lavar loiça não iniciará a lavagem.

Se a máquina de lavar loiça não estiver ligada ou a porta não for fechada no prazo de 2 minutos após pressionar o último botão, a máquina desliga-se.

Tempo restante

Uma vez selecionado um programa, o modo de programa e as opções, é exibido o tempo que o programa demorou quando foi utilizado pela última vez.

Luz de estado (Status Light™)

A luz de estado na parte inferior da máquina de lavar loiça fornece informações através de 3 cores diferentes.

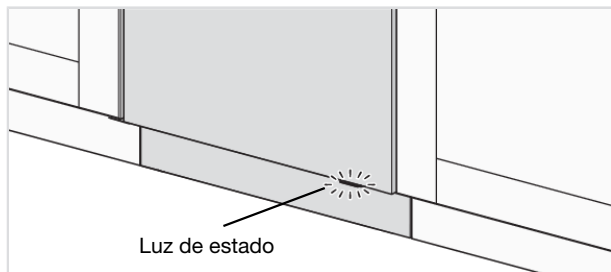

Azul – Ainda pode colocar mais loiça

O programa já começou, mas ainda pode colocar mais pratos.

Vermelho - Não colocar mais loiça

Não deverá colocar mais loiça (risco de um resultado pior na lavagem).

Uma luz intermitente indica que a porta foi aberta com um programa em execução. Se piscar quando a porta está fechada, ocorreu um erro. Veja o capítulo Detecção de problemas.

Verde - Retirar a loiça

O programa de lavagem de loiça terminou. A luz de estado permanece acesa durante 15 minutos.

Parar ou alterar um programa

Se quiser alterar o programa depois de ligar a máquina de lavar loiça, abra a porta e em seguida carregue continuamente em Start/Stop durante três segundos. Adicione mais detergente se a tampa do distribuidor de detergente estiver aberta. Em seguida selecione um programa novo, carregue em Start/Stop e feche a porta.

Quer colocar mais loiça?

Abra a porta. A máquina de lavar loiça pára automaticamente. Adicione a loiça, feche a porta e, em breves momentos, a máquina de lavar loiça continua o programa.

Se a máquina for desligada devido a uma falha elétrica

Se o programa de lavagem de loiça não tiver terminado, o programa interrompido continua quando a eletricidade for restaurada.

NOTA!

Durante a secagem, o programa é interrompido se houver um corte de energia ou se a porta estiver aberta durante mais de 2 minutos.

Quando o programa terminar

O fim do programa é indicado por um pequeno sinal sonoro. O capítulo Definições descreve como alterar esta função.

Além disso, o fim do programa é indicado quando a luz de estado fica verde.

A máquina desliga-se automaticamente após o programa terminar. Desligue a torneira de água após cada utilização.

Como obter os melhores resultados de secagem

- Carregue completamente a máquina de lavar loiça.
- Incline a loiça com cavidades, como chávenas, para que a água de lavagem escorra. Isto é igualmente importante para os artigos de plástico.
- Encha com abrillantador ou aumente o nível de dosagem do abrillantador.
- Ative a opção Abertura automática.
- Ativar a configuração Sec extra. Veja o capítulo Definições.
- Deixe a loiça arrefecer antes de descarregar a máquina de lavar loiça.

Descarregar a máquina de lavar loiça

A porcelana quente é mais frágil. Deixe a loiça arrefecer na máquina de lavar loiça antes de a descarregar.

Descarregue primeiro o cesto inferior para evitar quedas de água do cesto superior que cai sobre a loiça no cesto inferior.

Mapa de programas

Programa	Detergente, compartimento 2 (ml)	Modo de programa / Opção	Pré-lavagens	Lavagem principal	Número de enxaguamentos	Enxaguamento final	Valores de consumo 1)				
							Tempo de lavagem da loiça (aprox. hrs:min)	Energia (aprox. kWh)	Tempo de lavagem da loiça (aprox. hrs:min)	Energia (aprox. kWh)	Consumo de água (litros)
Eco 4)	25	(5)	0	51 °C	2	48 °C	3:59	0,77	3:40	0,5	7,6
Auto	25	(5)	1-3	50-65 °C	2-3	65 °C	2:10-2:50	0,9-1,5	1:50-2:30	0,5-1,1	9,0- 18,5
Universal	25	(5)	2	60 °C	2	65 °C	2:00	1,2	1:40	0,8	15,0
Programa tempo	25		0-2	<65 °C	2-3	<65 °C	0:15-2:30	0,5-1,4	0:15-2:30	0,4-1,0	9,5- 18,0
Enxaguar					1	-- °C	0:07	0,01	0:07	0,01	3,5
Plástico	25	(5)	1	55 °C	2	68 °C	2:35	1,1	2:15	0,7	12,0
Higiene	25			70 °C	2	68 °C	1:10	1,3	0:50	0,9	10,0
Vidro cristal	20			45 °C	2	50 °C	1:40	0,7	1:20	0,4	9,0
Pré-aquecido	20			65 °C	2	55 °C	30 + 20	0,9	20 + 20	0,6	9,5
Autolimpeza				70 °C	2	70 °C	1:25	1,2	1:05	0,8	14,0
Meia carga sup	20		1	65 °C	2	60 °C	2:15	1,0	1:55	0,6	12,5
Meia carga inf	20		1	65 °C	2	60 °C	2:15	1,0	1:55	0,6	12,5

1) Os valores de consumo variam dependendo da temperatura da água de entrada, da temperatura ambiente, tamanho da carga, funções adicionais selecionadas e muito mais. Os valores para o programa Eco são exatos, os outros são apenas indicativos.

2) Ligação à água fria, aprox. 15 °C.

3) Ligação à água quente, aprox. 60 °C.

4) Este programa é adequado para lavar normalmente loiça suja e é o programa mais eficaz em termos de consumo combinado de energia e água. Este programa é utilizado para avaliar a conformidade com a legislação UE sobre ecodesign.

5) Abertura automática

Abrir a máquina de lavar loiça Menu configurações

Para abrir a máquina de lavar loiça Menu configurações, prima o botão de Navegação < ou > até que Menu configurações seja mostrado no visor e confirme a sua seleção com o seccionador de modo .

Para sair da máquina de lavar loiça Menu configurações, selecione Sair e confirme a sua seleção com o seccionador de modo .

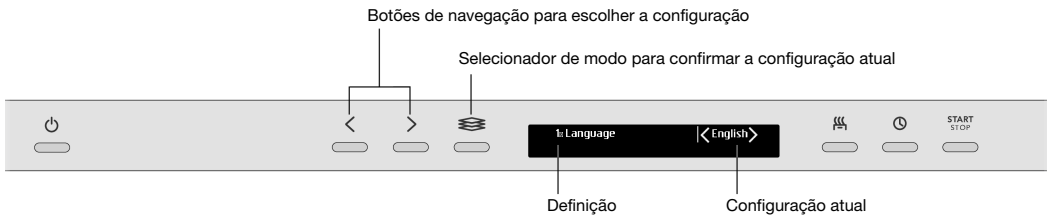

Definições	- Opções	
1. Idioma	English/Svenska/Dansk/ Norsk/Suomi/Nederlands/ Français/Deutsch/Italiano/ Русский/Español/ Português/Sloven./ Eesti/Latviešu/Lietuvių/ Hrvatski/Polish/ 简体中文 / 繁體中文 / 日本語	Pode escolher o idioma utilizado para o visor.
2. Selec programas	Eco On/Off Auto On/Off Universal On/Off Programa tempo On/Off Enxaguar On/Off Plástico On/Off Higiene On/Off Vidro cristal On/Off Pré-aquecido On/Off Autolimpeza On/Off Meia carga sup On/Off Meia carga inf On/Off	Os programas podem ser exibidos ou ocultos no menu. Escolha entre On e Off. (Eco não pode ser oculto no menu.)
3. Bloqueio Infantil	On/Off	Pode ativar a opção bloqueio infantil (bloqueio do botão) para impedir as crianças de ligarem a máquina de lavar loiça. ⏸ Para desativar e ativar temporariamente o bloqueio infantil, prima sem soltar o botão de navegação à esquerda e o botão de opção Início diferido durante 3 segundos.

Definições

Continuação da tabela da página anterior

Definições		- Opções	
4.	Definições visor	Contr visor sup 1/2/3/4	Para ajustar o contraste do visor.
		Logo visor sup On/Off	Configuração para ocultar o logótipo mostrado no visor.
5.	Som de retorno	0/1/2/3	Este som é utilizado para confirmar cada pressão do botão.
6.	Volume do alarme	0/1/2/3	O sinal sonoro indica quando um programa de lavagem de loiça terminou. <i>As mensagens de erro são sempre indicadas por um sinal sonoro alto.</i>
7.	Abrilhantador ☉	0/1/2/3/4/5/TAB	Configuração para a dose de abrilhantador. O doseador de abrilhantador pode ser ajustado entre 0 (Desligado) e 5 (Alta dosagem). Aumentar a dosagem do auxiliar de enxaguamento: <ul style="list-style-type: none"> • Se a loiça tiver marcas de água. Reduzir a dosagem do auxiliar de enxaguamento: <ul style="list-style-type: none"> • Se a loiça tiver uma película branca/azul pegajosa. • Se a loiça estiver manchada. • Acumulação de espuma. Se a água da sua área for muito macia, o auxiliar de enxaguamento pode ser diluído 50:50 com água. Ao utilizar um detergente 3-1 que contenha abrilhantador, pode ativar a configuração TAB.
8.	Super Enxaguamento	On/Off	Super Enxaguamento adiciona dois enxaguamentos extra. <i>Ativado nos seguintes programas:</i> <i>Eco</i> <i>Universal</i> <i>Plástico</i> <i>Meia carga sup</i> <i>Meia carga inf</i>

Continuação da tabela da página anterior

Definições		- Opções																																		
9.	Sec extra	<i>On/Off</i>	<p>Ativar a configuração Sec extra para melhorar os resultados de secagem. O consumo de energia é ligeiramente aumentado.</p> <p><i>Ativado nos seguintes programas (mas não se a opção Abertura automática estiver selecionada):</i></p> <p><i>Eco</i> <i>Auto</i> <i>Universal</i> <i>Plástico</i> <i>Meia carga sup</i> <i>Meia carga inf</i></p>																																	
10.	Poupança de água	<i>On/Off</i>	<p>Depósito de água incorporado.</p> <p>Antes de desativar o depósito de água, execute um programa de autolimpeza. Veja Autolimpeza no capítulo Utilização da máquina de lavar loiça.</p>																																	
11.	Dureza da água	<i>0/1/2/3/4/5/6/7/8/9</i>	<p>Ajustando o amaciador de água. Selecione uma definição dependendo da dureza da água da rede. É importante que esta definição esteja correta!</p> <table border="1"> <thead> <tr> <th>Escala alemã da dureza da água</th> <th>Escala francesa da dureza da água</th> <th>Definição recomendada</th> </tr> </thead> <tbody> <tr> <td>0-5°dH</td> <td>0-9°fH</td> <td>0</td> </tr> <tr> <td>6-8°dH</td> <td>10-14°fH</td> <td>1</td> </tr> <tr> <td>9-11°dH</td> <td>15-20°fH</td> <td>2</td> </tr> <tr> <td>12-14°dH</td> <td>21-25°fH</td> <td>3</td> </tr> <tr> <td>15-19°dH</td> <td>26-34°fH</td> <td>4</td> </tr> <tr> <td>22-24°dH</td> <td>35-43°fH</td> <td>5</td> </tr> <tr> <td>25-29°dH</td> <td>44-52°fH</td> <td>6</td> </tr> <tr> <td>30-39°dH</td> <td>53-70°fH</td> <td>7</td> </tr> <tr> <td>40-49°dH</td> <td>71-88°fH</td> <td>8</td> </tr> <tr> <td>50°dH</td> <td>89°fH</td> <td>9</td> </tr> </tbody> </table> <p>Não se esqueça de colocar sal no compartimento de sal depois de ter colocado o amaciador de água para 1 - 9.</p> <p><i>Para uma rede de água com uma dureza inferior a 6°dH (9°fH), selecione 0. O amaciador é desativado e não é necessário sal.</i></p>	Escala alemã da dureza da água	Escala francesa da dureza da água	Definição recomendada	0-5°dH	0-9°fH	0	6-8°dH	10-14°fH	1	9-11°dH	15-20°fH	2	12-14°dH	21-25°fH	3	15-19°dH	26-34°fH	4	22-24°dH	35-43°fH	5	25-29°dH	44-52°fH	6	30-39°dH	53-70°fH	7	40-49°dH	71-88°fH	8	50°dH	89°fH	9
Escala alemã da dureza da água	Escala francesa da dureza da água	Definição recomendada																																		
0-5°dH	0-9°fH	0																																		
6-8°dH	10-14°fH	1																																		
9-11°dH	15-20°fH	2																																		
12-14°dH	21-25°fH	3																																		
15-19°dH	26-34°fH	4																																		
22-24°dH	35-43°fH	5																																		
25-29°dH	44-52°fH	6																																		
30-39°dH	53-70°fH	7																																		
40-49°dH	71-88°fH	8																																		
50°dH	89°fH	9																																		

Definições

Continuação da tabela da página anterior

Definições	- Opções	
12. Luz interior em desligado	<i>On/Off</i>	Selecione se a luz interior deve ser ligada quando a máquina de lavar loiça é desligada e a porta é aberta. (Se o interruptor principal for ligado, a luz interior é sempre ligada quando a porta é aberta).
Sair		Para sair da máquina de lavar loiça Menu configurações, selecione Sair e confirme a sua seleção com o selecionador de modo  .

💧 Encher com abrillantador

Sempre que for necessário encher o auxiliar de enxaguamento, o símbolo acima acende no visor.



1. Abra a tampa do compartimento do auxiliar de enxaguamento.
2. Encha cuidadosamente com abrillantador até ao nível marcado **max**.
3. Limpe eventuais salpicos de auxiliar de enxaguamento à volta do compartimento.
4. Feche a tampa com firmeza.

Depois de encher, poderá demorar um pouco antes de o símbolo desaparecer.

★ Encher com sal

Sempre que for necessário encher o sal, o símbolo acima acende no visor.

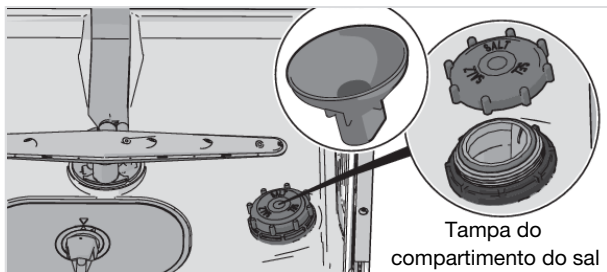

1. Desaparafuse a tampa do compartimento do sal.
2. Coloque o funil fornecido com a máquina de lavar loiça no orifício para encher o compartimento do sal. (A água só é necessária a primeira vez.)
3. Em seguida, adicione sal, um máximo de 630 gram, até o compartimento ficar cheio. Utilize sal grosso ou sal especial para máquina de lavar loiça.
4. Limpe o excesso de sal de modo que a tampa possa ser enroscada com firmeza.

Depois de encher, poderá demorar um pouco antes de o símbolo desaparecer.

Manutenção e limpeza

CUIDADO!

Para evitar manchas de ferrugem, um programa de lavagem de loiça tem de ser iniciado imediatamente após a adição de sal.

Nunca coloque detergente para máquina dentro do compartimento do sal. Isso irá destruir o amaciador de água!

Limpar os filtros

Filtro grosso

O filtro grosso apanha partículas de comida maiores que não conseguem passar através da bomba de drenagem. Esvazie o filtro grosso se for necessário. Deve ser limpo em intervalos regulares, dependendo da frequência com que a máquina de lavar loiça é utilizada.

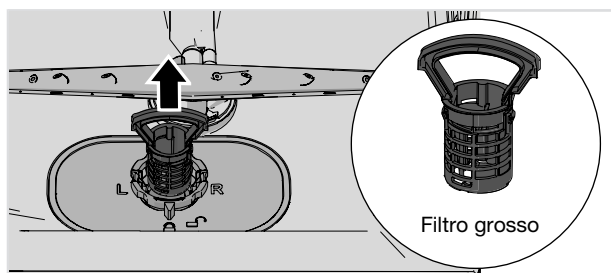

1. Levante o filtro grosso pela pega.
2. Esvazie o filtro grosseiro.
3. Volte a montar o filtro grosso. Pressione-o para baixo até que encaixe no lugar.

Filtro fino

Os resíduos que se acumulam no filtro fino são automaticamente lavados e eliminados durante cada lavagem. Limpe o filtro fino quando necessário. Deve ser limpo em intervalos regulares, dependendo da frequência com que a máquina de lavar loiça é utilizada.

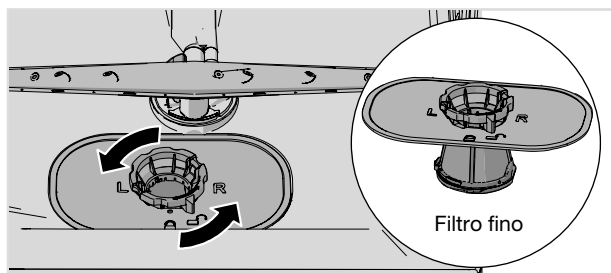

1. Rode o anel de bloqueio no sentido contrário dos ponteiros do relógio e levante o filtro fino para cima.
2. Limpe o filtro fino.

3. Voltar a montar o filtro fino e gire o anel de bloqueio no sentido dos ponteiros do relógio até à sua posição de paragem. Verifique se os cantos estão devidamente vedados.
Lembre-se de voltar a montar o filtro grosso!



NOTA!

Os resultados da lavagem da loiça podem ser afetados se os filtros estiverem incorretamente colocados. Note-se que, a máquina de lavar loiça não deve ser utilizada sem os filtros colocados!

Limpeza dos braços e dos tubos de pulverização

Os orifícios e os rolamentos podem por vezes ficar bloqueados. Remova todos os resíduos usando um alfinete ou algo parecido. Os braços de pulverização também possuem furos em baixo.

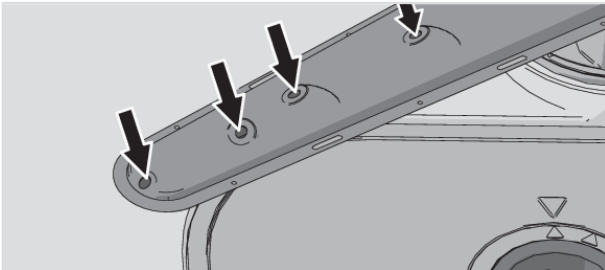

Para facilitar a limpeza, pode remover os braços de pulverização. Lembre-se de os encaixar firmemente no lugar depois.

Braço de pulverização superior

- O cesto superior deve ser removido antes do braço de pulverização superior poder ser libertado. Puxe o cesto superior e rode a alça do cesto em cada calha para fora (ver ilustração). O cesto pode agora ser removido.

Manutenção e limpeza

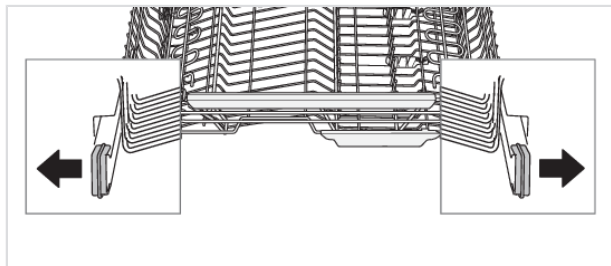

- Puxe o tabuleiro de talheres superior. Pressione o braço de pulverização superior para cima e desaperte os rolamentos dos braços de pulverização no sentido contrário ao dos ponteiros do relógio para remover o braço de pulverização.

Braço de pulverização superior

1. Puxe o cesto superior para fora.
2. Desaperte os rolamentos dos braços de pulverização no sentido oposto aos ponteiros do relógio para retirar o braço de pulverização do cesto superior.

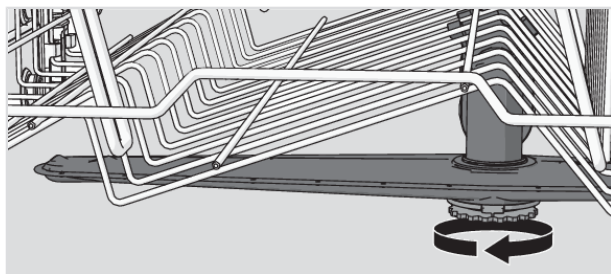

Os tubos de pulverização do cesto intermédio

- Puxe o cesto intermédio.
- Verifique os orifícios nos tubos de pulverização.

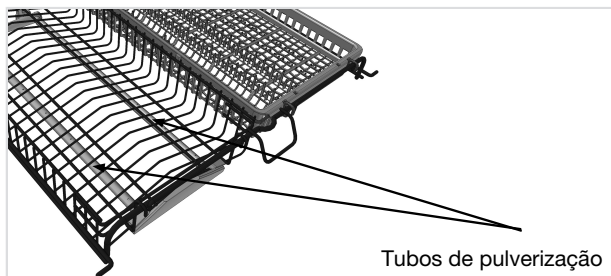

Braço de pulverização inferior

- Puxe o braço de pulverização inferior a direita para cima para soltá-lo.

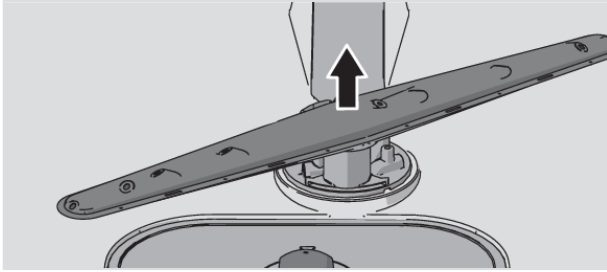

Limpar a máquina de lavar louça por dentro e por fora

Porta e vedante da porta

Abra a porta. Limpe as partes laterais da porta e o vedante da porta regularmente com um pano ligeiramente húmido. Limpe o vedante da porta no rebordo frontal inferior da máquina de lavar louça com uma escova de limpeza.

Visor e botões

Mantenha o visor e os botões limpos. Se necessário, limpe-os com um pano seco ou ligeiramente húmido. Nunca utilize produtos de limpeza – podem riscar a superfície.

Utilize o interruptor da alimentação principal para desligar a máquina de lavar louça quando limpar os botões para evitar ativá-los inadvertidamente.

Cuba da máquina de lavar louça

A cuba da máquina de lavar louça é feita de aço inoxidável e é mantida limpa durante o uso normal (quando utilizada regularmente).

Se tiver água dura, podem acumular-se depósitos de calcário na máquina de lavar louça. Se isso acontecer, execute o programa Autolimpeza com duas colheres de sopa de ácido cítrico no compartimento de detergente (sem loiça na máquina). Existem também produtos de limpeza especiais para máquina de lavar louça disponíveis no mercado.

Remover os bloqueios

Desbloquear a bomba de drenagem

Se a máquina de lavar louça ainda contiver água após o final do programa, algo pode estar a bloquear a bomba de drenagem. Esses bloqueios são facilmente removidos.

1. Desligue a máquina usando o interruptor de alimentação principal e desconecte-a da tomada elétrica.
2. Remova o filtro grosso e o filtro fino.
3. Retire a água do tubo da máquina de lavar louça.
4. Para inspecionar a bomba de drenagem, remova o batente colorido à direita no dreno inferior.
5. Rode manualmente a roda da bomba localizada atrás do batente da bomba de drenagem. Remova cuidadosamente todos os itens.
6. Reajuste o batente da bomba de drenagem juntamente com os filtros finos e grosso.
7. Volte a ligar a ficha da máquina à tomada.

Se a máquina de lavar louça continuar a não ligar e ouvir um zumbido, a proteção contra inundações foi ativada.

Manutenção e limpeza

- Feche a água.
- Retire a ficha da tomada de parede.
- Contacte a assistência técnica.

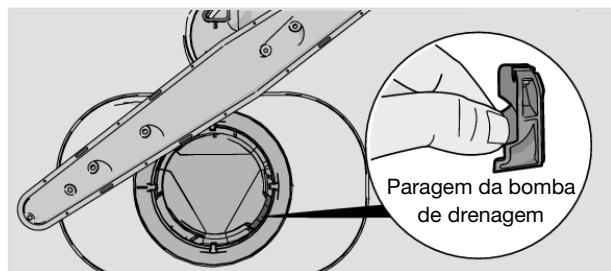

NOTA!

Não se esqueça de recolocar o batente da bomba de drenagem.

Desbloquear o filtro da mangueira de entrada

Se o abastecimento de água contiver pequenas partículas, o filtro exterior na mangueira de entrada pode ficar bloqueado, o que resultará em Falha entrada água.

1. Desligue a máquina usando o interruptor de alimentação principal e desconecte-a da tomada elétrica.
2. Desligue a torneira da água.
3. Desaparafuse a mangueira de entrada.
4. Retire cuidadosamente o filtro exterior da mangueira de entrada e limpe-o.
5. Recoloque o filtro e verifique se a junta está corretamente posicionada.
6. Aparafuse firmemente a mangueira de entrada.
7. Ligue a máquina à tomada elétrica e ligue a torneira de água. Deixe que a pressão estabilize durante algum tempo e verifique se a conexão está estanque.

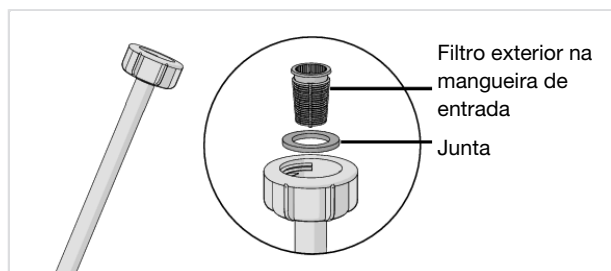

Detecção de problemas

Tipo de falha no visor		Ação
F10	Transbordo de água 1	Limpe a bomba de drenagem. Ver a secção Manutenção e limpeza. Caso o problema persista, contacte a assistência técnica.
F11	Falha saída água	Consulte "Fica água na máquina de lavar loiça" na tabela "Problema" abaixo. Caso o problema persista, contacte a assistência técnica.
F12	Falha entrada água	Verifique se a torneira da água está aberta. Verifique que o filtro externo da mangueira de entrada não está entupido. Ver Desbloquear o filtro da mangueira de entrada na secção Manutenção e limpeza. Caso o problema persista, contacte a assistência técnica.
F40	Fuga válv entrada	Feche a torneira da água e contacte a assistência técnica.
F52	Limpar os filtros (Falha nível água)	Limpe os filtros grosso e fino. Verifique que o filtro externo da mangueira de entrada não está entupido. Caso o problema persista, contacte a assistência técnica.
F54	Transbordo de água 2	Feche a torneira da água e contacte a assistência técnica.
F56	Falha bomba circ	Contacte a assistência técnica.
F67	Falha entrada água	Verifique se a torneira da água está aberta. Verifique que o filtro externo da mangueira de entrada não está entupido. Ver Desbloquear o filtro da mangueira de entrada na secção Manutenção e limpeza. Caso o problema persista, contacte a assistência técnica.

Pressione qualquer botão para apagar a mensagem de erro.

Problema	Causas possíveis	Ação
Os botões não reagem quando se carrega neles.	Carregou nos botões antes de tempo a seguir a ter aberto a porta.	Aguarde um momento e tente novamente.
	Bloqueio infantil (bloqueio de botão) ativada.	Ver a secção Definições.
	A porta está fechada.	Abra a porta. Os botões só reagem à utilização quando a porta está aberta.
	Os botões estão sujos.	Limpe com um pano seco ou ligeiramente húmido.

Detecção de problemas

Continuação da tabela da página anterior

Problema	Causas possíveis	Ação
Não consigo fechar a porta.	Os cestos não estão posicionados corretamente.	Verifique se os cestos estão posicionados corretamente na horizontal e se o conector de água do cesto central está em linha com o respectivo tubo de pulverização. Certifique-se de que a loiça não está a bloquear os cestos, impedindo-os de deslizar corretamente para o lugar.
	A fechadura da porta não faz clique no seu devido lugar nem trava.	Verifique a fechadura da porta. Se não fizer clique no seu devido lugar nem travar, abra a porta.  Prima sem soltar o botão de navegação esquerdo e o botão de opção Abertura automática até o visor começar a piscar. Aguarde até que deixe de piscar (60 segundos). Feche a porta. Verifique se a fechadura da porta faz clique ao fechar e bloqueia.

Detecção de problemas

Continuação da tabela da página anterior

Problema	Causas possíveis	Ação
A máquina de lavar loiça não liga.	A pressão no botão para ligar a máquina Start/Stop foi curta demais.	Prima continuamente Start/Stop até o visor indicar "Prog inic, fechar porta".
	A porta não está devidamente fechada.	Verificar.
	Abriu a máquina de lavar loiça para adicionar mais pratos enquanto um programa está em curso.	Feche a porta e espere. Após algum tempo, a máquina de lavar loiça continua o programa.
	A fechadura da porta não fez clique no seu devido lugar nem travou.	Verifique a fechadura da porta. Se não estiver encaixada e bloqueada, abra a porta.  Prima sem soltar o botão de navegação esquerdo e o botão de opção Abertura automática até o visor começar a piscar. Aguarde até que deixe de piscar (60 segundos). Feche a porta. Verifique se a fechadura da porta faz clique ao fechar e bloqueia.
	Se disparou um fusível/disjuntor.	Verificar.
	A ficha não está ligada à tomada.	Verificar.
	A torneira da água está desligada.	Verificar.
	Inundação/fugas.	Verificar.
	Ouve-se um ruído sibilante (a bomba de drenagem) da máquina de lavar loiça e não pára quando o interruptor da alimentação principal é desligado.	Feche a torneira da água. Puxe a ficha para fora da tomada e contacte a assistência técnica.
Certifique-se de que a opção Início diferido não está selecionada.	Carregue continuamente em Start/Stop durante três segundos se quiser cancelar a opção Início diferido.	

Detecção de problemas

Continuação da tabela da página anterior

Problema	Causas possíveis	Ação
A loiça não está limpa.	Os braços de pulverização não rodam.	Verifique se a loiça não está a bloquear os braços de pulverização.
	Pulverize os furos ou rolamentos dos braços de pulverização bloqueados.	Limpe os braços de pulverização e os tubos de pulverização do cesto intermédio. Veja o capítulo Manutenção e limpeza.
	Programa de lavagem de loiça inadequado.	Selecione um programa com Modo intensivo. O programa utilizará uma temperatura mais alta para dissolver a gordura em pratos muito sujos.
	Dosagem de detergente errada.	Dose de acordo com a dureza da água. Detergente a mais ou detergente a menos faz com que a loiça fique mal lavada.
	Detergente antigo. O detergente é um produto que perde a validade.	Evite pacotes grandes.
	Loiça mal colocada na máquina.	Não tape as porcelanas com taças grandes ou objectos semelhantes. Evite colocar copos de vidro muito altos nos cantos dos cestos.
	Copos de vidro e canecas viraram-se durante o programa.	Coloque a loiça de modo a não sair do lugar.
	Os filtros não estão corretamente montados.	Verifique se a pega do filtro está bloqueada na posição de bloqueio.
	Batente da bomba de drenagem em falta.	Verifique se o batente colorido à direita no dreno inferior está no seu devido lugar. Consulte o capítulo Manutenção e limpeza.

Detecção de problemas

Continuação da tabela da página anterior

Problema	Causas possíveis	Ação
Manchas em aço inoxidável ou prata.	Alguns alimentos tais como mostarda, maionese, limão, vinagre, sal e molhos para salada podem causar manchas em aço inoxidável em caso de contacto prolongado.	Passar este tipo de alimentos por água se não ligar a máquina de lavar loiça imediatamente. Por que não utilizar o programa Enxaguar ?
	Todo o aço inoxidável pode causar manchas na prata se estes produtos entrarem em contacto durante a lavagem da loiça. O alumínio também pode causar manchas na loiça.	A fim de evitar marcas e manchas, separe os pratos feitos de diferentes metais, tais como a prata, o aço inoxidável e o alumínio.
Manchas ou películas na loiça.	Definição incorreta da dosagem do auxiliar de enxaguamento.	Ver a secção Definições.
	A configuração TAB está ativa e está a ser utilizado o detergente 3-1 com efeito de secagem insuficiente.	Troque os detergentes 3-1 ou desative a configuração TAB e complemente com sal e abrillantador em separado. Veja Abrilhantador no capítulo Definições.
	Compartimento do sal vazio.	Encher com sal. Ver a secção Manutenção e limpeza.
	Definição incorreta do amaciador de água.	Veja Dureza da água no capítulo Definições.
	O amaciador de água tem fugas de sal.	Verifique se a tampa do compartimento do sal está bem apertada. Caso contrário, contacte a assistência técnica.
	Temperatura demasiado alta e/ou demasiado detergente pode causar danos no cristal. Infelizmente esta situação não pode ser resolvida, apenas prevenida.	Lave o cristal a baixa temperatura e com uma pequena quantidade de detergente. Contacte o fabricante do detergente.
A loiça tem uma película branca/azul pegajosa.	Definição da dosagem do auxiliar de enxaguamento demasiado alta.	Diminua a dosagem. Consulte o capítulo Definições. Se a água da sua área for muito macia, poderá diluir o abrillantador com uma parte igual à de água.
Manchas que ficam depois da lavagem.	O batom e o chá podem ser difíceis de lavar.	Utilize um detergente com um agente de lixívia.

Deteção de problemas

Continuação da tabela da página anterior

Problema	Causas possíveis	Ação
Resíduos de detergente no compartimento do detergente após a lavagem da loiça.	O compartimento do detergente estava húmido ao adicionar detergente.	O compartimento do detergente deve estar seco ao adicionar detergente.
	O compartimento de detergente foi bloqueado.	Verifique se os pratos não estão a impedir a abertura do compartimento de detergente.
Ouve-se um matraquear durante a lavagem da loiça.	A loiça não ficou bem colocada ou os braços de pulverização não estão a rodar.	Verifique se a loiça ficou bem colocada. Gire os braços de pulverização para ter a certeza de que rodam sem problemas.
"Executar Prog auto-limpeza" é mostrado no visor.	O tudo da máquina de lavar loiça, os braços de pulverização e os tubos de pulverização precisam de ser limpos.	Execute um programa de auto-limpeza. Veja Autolimpeza no capítulo Utilização da máquina de lavar loiça.
Fica água na máquina de lavar loiça.	Os filtros estão bloqueados.	Limpe os filtros grosso e fino.
	Os filtros não estão corretamente montados.	Verifique se a pega do filtro está bloqueada na posição de bloqueio.
	Resíduos na bomba de drenagem.	Limpe a bomba de drenagem. Ver a secção Manutenção e limpeza.
	Batente da bomba de drenagem em falta.	Verifique se o batente colorido à direita no dreno inferior está no seu devido lugar. Consulte o capítulo Manutenção e limpeza.
	Vinco na mangueira de drenagem.	Certifique-se de que a mangueira não tem vincos nem faz ângulos agudos.
	Mangueira de drenagem bloqueada.	Desligue a mangueira de drenagem na parte onde liga ao separador de água na unidade do lava-loiças. Certifique-se de que não há resíduos e de que está apertada e que a ligação tem um diâmetro interno de pelo menos 14 mm.

Detecção de problemas

Continuação da tabela da página anterior

Problema	Causas possíveis	Ação
Mau cheiro na máquina de lavar loiça.	Sujidade em torno dos vedantes e nos cantos.	Limpe com uma escova de limpeza e um produto de limpeza que não faça muita espuma.
	Foram seleccionados programas com temperaturas baixas durante um período de tempo prolongado.	Execute um programa com uma temperatura elevada uma ou duas vezes por mês. Ou execute um programa de autolimpeza. Veja Autolimpeza no capítulo Utilização da máquina de lavar loiça.
	A máquina de lavar loiça não é utilizada há algum tempo.	Execute um programa de autolimpeza. Veja Autolimpeza no capítulo Utilização da máquina de lavar loiça.
Depósitos de gordura na máquina de lavar loiça.	Foram seleccionados programas com temperaturas baixas durante um período de tempo prolongado.	Selecione um programa com Modo intensivo. O programa utilizará uma temperatura mais alta para dissolver a gordura em pratos muito sujos. Ou execute um programa de autolimpeza uma ou duas vezes por mês. Veja Autolimpeza no capítulo Utilização da máquina de lavar loiça.
A loiça não ficou suficientemente seca.	A opção Abertura automática não está ativada.	Ative a opção Abertura automática.
	A máquina de lavar loiça não está totalmente carregada.	Carregue completamente a máquina de lavar loiça.
	O auxiliar de cheio precisa de ser atestado ou a dosagem definida é demasiado baixa.	Encha com abrilhantador ou aumente o nível de dosagem do abrilhantador. Consulte o capítulo Definições.
	A configuração TAB está ativa e está a ser utilizado o detergente 3-1 com efeito de secagem insuficiente.	Troque os detergentes 3-1 ou desative a configuração TAB e complemente com sal e abrilhantador em separado. Veja Abrilhantador no capítulo Definições.

Instalação

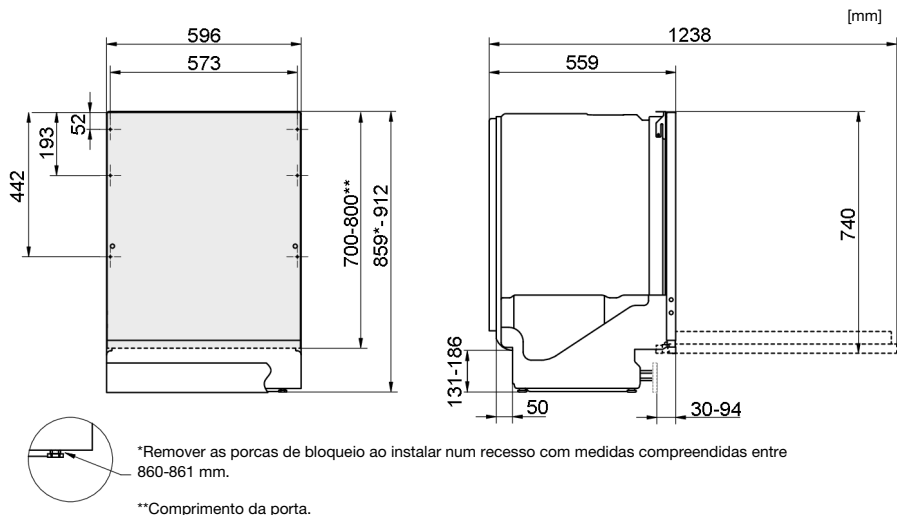

É importante que leia e cumpra as instruções que se seguem. Faça a instalação e a ligação seguindo as instruções de instalação separadas.

Instruções de segurança

- As ligações à eletricidade, água e esgotos têm de ser feitas por um profissional qualificado.
- Cumpra sempre os regulamentos aplicáveis para água, esgotos e eletricidade.
- Tenha cuidado durante a instalação! Use luvas de proteção! Deve haver sempre duas pessoas!
- Coloque um tabuleiro no chão por baixo da máquina de lavar loiça para evitar danos causados por eventuais fugas de água.
- Antes de aparafusar a máquina de lavar loiça ao lugar, teste-a colocando a trabalhar o programa Enxaguar . Verifique se a máquina de lavar loiça enche com água e drena. Certifique-se também de que não há fugas em nenhuma das ligações.

CUIDADO!

Feche a alimentação de água quando instalar a máquina de lavar loiça!

A ficha tem de estar desligada ou a eletricidade para a tomada desligada quando estiverem a ser feitos trabalhos!

Configuração

- As dimensões da reentrância e conexão são incluídas nas instruções de instalação separadas. Verifique se todas as dimensões estão corretas antes de iniciar a instalação. Tenha em atenção que a altura da porta de cobertura pode ser ajustada para combinar com outros acessórios.

- Certifique-se de que a área onde a máquina de lavar loiça vai ser instalada é firme. Ajuste os pés reguláveis de modo que a máquina de lavar loiça fique nivelada. Aperte as porcas de segurança.
- Se a máquina de lavar loiça estiver encastrada, o mobiliário circundante tem de ser resistente a qualquer condensação da máquina de lavar loiça.
- Coloque a película de proteção (embalada no saco dos documentos) na parte inferior do tampo superior. A película de proteção serve para proteger o tampo superior da humidade.
- Verifique se a máquina está instalada de modo que a porta abra livremente, caso contrário, a funcionalidade de fecho da porta pode ser perturbada.
- Repare que as molas da porta podem precisar de ser ajustadas depois de se montar uma porta de cobertura. Ajuste as molas esquerda e direita igualmente até a porta ficar equilibrada.

Ligação de drenagem

Consulte as instruções de instalação separadas para obter todas as informações necessárias.

Esta máquina de lavar loiça é adequada para instalação numa reentrância elevada (para obter uma altura de trabalho ergonómica). Isto significa que a máquina de lavar loiça pode ser colocada de modo que a mangueira de drenagem siga um percurso até um nível mais baixo do que a parte inferior da máquina de lavar loiça, por exemplo, encaminhando-a diretamente para um ralo no chão. A máquina de lavar loiça está equipada com um dispositivo anti-sifão integrado para impedir o esvaziamento de água da máquina durante o ciclo de lavagem.

A mangueira de drenagem pode ser também ligada a um bico de ligação no separador de água da unidade do lava-loiças. O bico de ligação tem de ter um diâmetro interno de pelo menos 14 mm.

A mangueira de drenagem pode ser aumentada no máximo 2,5 m (o comprimento total da mangueira de drenagem não pode ser superior a 4,5 m). Quaisquer uniões e tubos de ligação têm de ter um diâmetro interno de pelo menos 14 mm. Contudo, a mangueira de drenagem deve, idealmente, ser substituída por uma mangueira nova sem uniões.

Nenhuma parte da mangueira de drenagem pode estar mais de 950 mm acima da parte inferior da máquina de lavar loiça.

Fixe a mangueira de drenagem com uma braçadeira de mangueira. Assegure-se que a mangueira de drenagem não tem vincos.

Ligação à alimentação de água

Utilize unicamente a mangueira de entrada fornecida com a máquina de lavar loiça. Não volte a usar mangueiras antigas ou outras mangueiras sobressalentes.

O tubo de alimentação tem de estar equipado com uma torneira de água. A torneira tem de estar facilmente acessível para a água poder ser fechada se for preciso mudar a máquina de lavar loiça de lugar.

Uma vez concluída a instalação, abra a torneira de água e permita que a pressão estabilize durante algum tempo. Verifique se todas as conexões estão estanques.

Ligação à alimentação de água fria.

Ligue a máquina de lavar loiça à alimentação de água fria caso o edifício seja aquecido utilizando óleo, eletricidade ou gás.

Ligação à alimentação de água quente

Ligue a máquina de lavar loiça à alimentação de água quente (máx. 70 °C) caso o edifício seja aquecido utilizando um meio energeticamente eficiente, como aquecimento municipal, energia solar

Instalação

ou energia geotérmica. A seleção de uma ligação de água quente corta os tempos dos programas e reduz o consumo de eletricidade da máquina de lavar loiça.

NOTA!

Não exceda a temperatura de abastecimento de água permitida. Certos materiais utilizados em alguns utensílios de cozinha não conseguem suportar altas temperaturas. Consulte Loiça frágil no capítulo Carregar a máquina de lavar loiça.

Ligação elétrica

As informações sobre a ligação elétrica encontram-se na placa do número de série. Esta especificação tem de coincidir com a alimentação elétrica.

A máquina de lavar loiça tem de estar ligada a uma tomada com terra.

A tomada elétrica tem de ser colocada no exterior da área de instalação para ser facilmente acessível depois de instalar a máquina de lavar loiça. Não utilize uma extensão elétrica!

NOTA!

As reparações e a manutenção relacionadas com a segurança ou desempenho têm de ser feitas por um profissional qualificado.

Leia o capítulo Deteção de problemas antes de contactar a assistência técnica. Se encontrou algum problema que não consegue resolver, por favor contacte a assistência técnica mais próxima para ajuda profissional, ver www.asko.com. O nosso site também tem informação sobre disponibilidade de peças sobressalentes e sobre o que pode ser reparado por si próprio.

Ao estabelecer o contacto, certifique-se que menciona os seguintes detalhes indicados na etiqueta de identificação colocada no equipamento. Inclua o código do modelo (1) e o número de série (2).

Queira notar que as reparações não profissionais podem colocar em risco a segurança do utilizador e afetar a garantia.

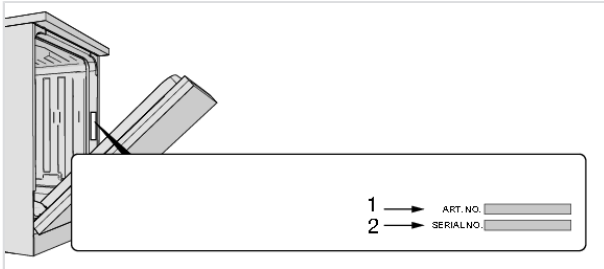

Dados técnicos e etiqueta energética

Dados técnicos

Altura:	859-912 mm
Largura:	596 mm
Profundidade:	559 mm
Peso:	55 kg ¹⁾
Número de conjuntos de talheres:	17 ²⁾
Pressão de água:	0,03–1,0 MPa
Ligação elétrica:	Ver placa do tipo.
Potência nominal:	Ver placa do tipo.

¹⁾ O peso pode variar devido às diferentes especificações.

²⁾ De acordo com a norma EN 50242 / EN 60436.

Informação aos consumidores

As informações sobre o seu produto podem ser encontradas em www.asko.com/energylabel, onde também encontrará um link para a Base de Dados Europeia de Produtos para Etiqueta Energética, EPREL. Ou visite <https://eprel.ec.europa.eu> diretamente. Siga as instruções para pesquisar por nome de modelo.

Veja a informação na placa do número de série. Tome nota do nome do modelo (3).

Informações para a realização de testes

As informações sobre este produto podem ser encontradas na Base de Dados Europeia de Produtos para Etiqueta Energética, EPREL, e também podem ser pedidas por e-mail dishwashers@appliance-development.com.

O pedido deve incluir os detalhes descritos na placa do número de série. Inclua o número do artigo (1), o número de série (2) e o nome do modelo (3).

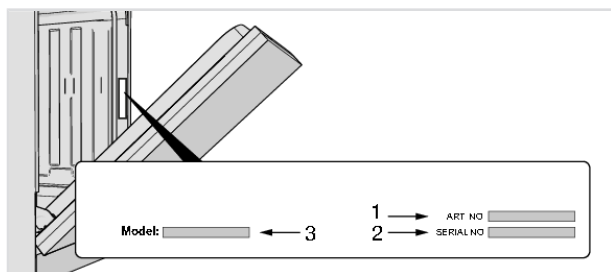

ASKO

Inspired by Scandinavia

ASKO APPLIANCES AB • SOCKERBRUKSGATAN 3, SE-531 40 LIDKÖPING, SWEDEN • WWW.ASKO.COM



851747-a5



Reservamo-nos o direito de fazer alterações.