

gorenje

SR

RS

BA

ME

Uputstva za rad

Mašina za pranje sudova

GI641D60

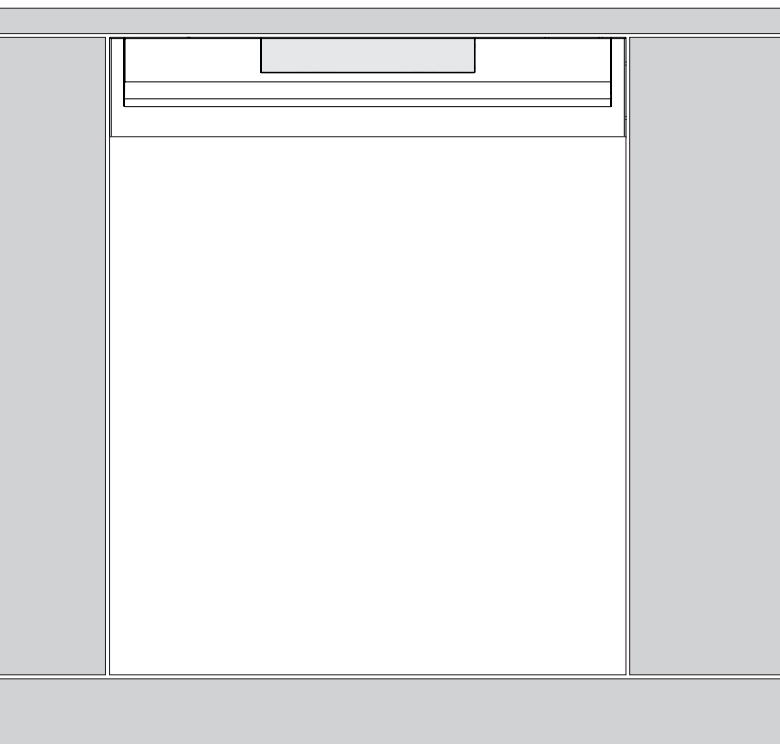

Sadržaj

Vaša mašina za pranje sudova	4
Bezbednosna uputstva	5
Instalacija	6
Čuvanje preko zime/transport	6
Funkcija zaštite od preliivanja	6
Ambalaža	6
Odlaganje	6
Pre prvog pranja	7
Tvrdoća vode	7
Podesite Tvrdoća vode	7
Dodavanje soli	7
Podesite Sredstvo za ispiranje	8
Dodavanje sredstva za ispiranje	8
Pranje sudova uz zaštitu životne sredine	9
Mašina za pranje sudova štedi energiju i vodu	9
Punjenje mašine za pranje sudova	10
Lomljivi sudovi	10
Punjenje utiče na rezultate	10
Korpe u mašini za pranje sudova	10
Gornja korpa	10
Donja korpa	11
Korpa za pribor	11
Upotreba mašine za pranje sudova	13
Dodavanje deterdženta	13
Glavni prekidač	13
PROGRAMS - Izaberite program	14
- Izaberite opciju	15
Pokretanje mašine za pranje sudova	16
TIME - Preostalo vreme	16
Prekid ili promena programa	16
Ako želite da ubacite još sudova	16
Ako se mašina za pranje sudova isključi zbog nestanka struje	16
Nakon završetka programa	17
Kako da dobijete najbolje rezultate sušenja	17
Pražnjenje mašine za pranje sudova	17
Tabela programa	18
Podešavanja	19
Otvorite meni za podešavanja:	19
Sada možete prilagoditi sledeće postavke:	19
Održavanje i čišćenje	21
Dodavanje sredstva za ispiranje	21
Dodavanje soli	21
Čišćenje filtera	22
Čišćenje brizgaljki	23
Očistite mašinu za pranje sudova unutra i spolja	23

Uklonite blokade	24
Rešavanje problema	26
Instalacija	31
Bezbednosna uputstva	31
Podešavanje	31
Priključivanje na odvod	32
Priključivanje na dovod vode	32
Električni priključci	33
Servis	34
Tehničke informacije	35
Tehnički podaci	35

Vaša mašina za pranje sudova

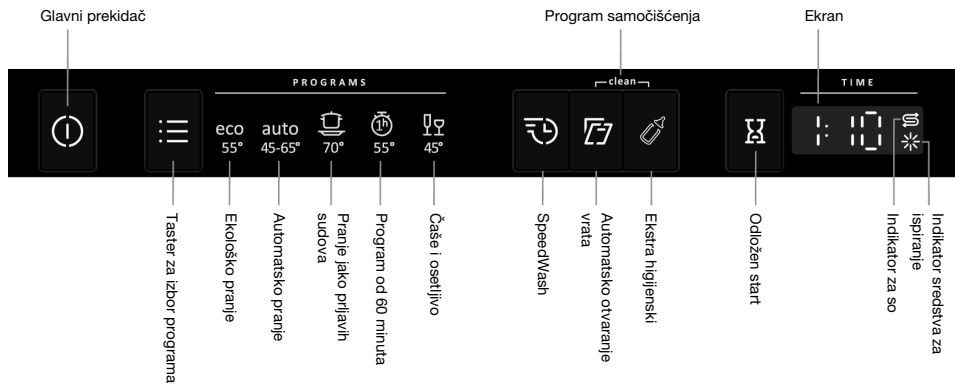

Postavite mašinu za pranje sudova, pogledajte poglavlje *Instalacija*. Nakon toga otvorite vrata i pritisnite glavni prekidač da biste počeli sa korišćenjem mašine.

Prilikom prvog uključivanja mašine za pranje sudova važno je da izaberete odgovarajuća podešavanja da bi dobri rezultati pranja sudova bili zagarantovani. Pogledajte poglavlje *Pre prvog pranja*.

Bezbednosna uputstva

- Pročitajte uputstva za upotrebu i čuvajte ih na bezbednom mestu!
- Broj postavki: 13
- Nikada ne koristite mašinu za pranje sudova u bilo koju drugu svrhu osim one koja je navedena u ovim uputstvima za upotrebu.
- Ne punitite vrata ili korpe u mašini za pranje sudova ničim osim sudovima.
- Nikada ne ostavljajte vrata mašine za pranje sudova otvorena jer bi neko mogao pasti preko njih.
- Koristite samo deterdžent namenjen za mašine za pranje sudova!
- Ovu mašinu mogu da koriste deca starosti 8 i više godina i osobe sa smanjenim fizičkim i mentalnim sposobnostima, gubitkom pamćenja ili nedostatkom iskustva i znanja. Te osobe moraju da budu pod nadzorom prilikom korišćenja mašine ili je potrebno uputiti ih u vezi sa korišćenjem mašine i razumevanjem rizika do kojih može doći. Čišćenje mašine ne smeju da obavljaju deca bez nadzora.
- Oštećene kablove za napajanje sme da menja samo kvalifikovani električar.
- Mašinu za pranje sudova koristite isključivo u okruženjima nalik domaćinstvu za pranje kućnih sudova. Svaka drugačija upotreba je zabranjena.
- Nikada ne stavljajte sudove sa ostacima razređivača u mašinu za pranje sudova zbog opasnosti od eksplozije. U mašini ne smeju da se peru sudovi koji sadrže pepeo, vosak ili maziva.
- Decu treba nadgledati. Nemojte da dozvolite deci da koriste ili da se igraju mašinom za pranje sudova. Budite posebno oprezni kada su vrata otvorena. Određena količina deterdženta može ostati unutra! Nakon dodavanja deterdženta, uvek odmah pokrenite mašinu za pranje sudova.

**UPOZORENJE!**

Noževi i drugi oštri predmeti moraju da se okrenu vrhom prema dole u korpu za pribor ili horizontalno u druge korpe.

**UPOZORENJE!**

Deca moraju da budu pod nadzorom – deterđžent za pranje sudova je korozivan!

Instalacija

Pogledajte odeljak *Instalacija*.

Čuvanje preko zime/transport

Skladištite mašinu za pranje sudova iznad tačke zamrzavanja i izbegavajte duži transport po veoma hladnom vremenu. Transportujte mašinu za pranje sudova uspravno ili na zadnjoj strani.

Funkcija zaštite od preliivanja

Zaštita od preliivanja pokreće ispušavanje mašine i isključuje dovod vode ako nivo vode u mašini za pranje sudova premašuje normalan nivo. Ako se aktivira zaštita od preliivanja, F54 se pojavljuje na ekranu. Isključite dovod vode i obratite se najbližem servisnom centru.

Ambalaža

Spoljašnja ambalaža štiti proizvod prilikom transporta. Ambalažni materijal može da se reciklira. Razdvojite različite ambalažne materijale da doprinesete smanjenju upotrebe sirovina i otpada. Vaš prodavac može da preuzme ambalažu za recikliranje ili da vas usmeri na najbliži centar za reciklažu. Sadržaj pakovanja je sledeći:

- rebrasti karton izrađen od 100% recikliranog materijala;
- ekspanzirani polistiren (EPS) bez dodatog hlora ili fluora;
- nosači su izrađeni od netretiranog drveta;
- zaštitna plastika izrađena od polietilena.

Odlaganje

Mašina se proizvodi tako da se može reciklirati, a nosi i odgovarajuće oznake.

Kada istekne vek trajanja mašine i treba je odložiti na otpad, ona prvo mora da se učini neupotrebljivom. Izvucite kabl za napajanje i odsecite ga što kraće.

Informacije o tome gde i kako možete pravilno reciklirati mašinu za pranje sudova zatražite od lokalnih službi.

Pre prvog pranja

Tvrdoća vode

Da biste postigli dobre rezultate pranja, mašini za pranje sudova je potrebna mekana voda (voda sa niskim sadržajem minerala). Tvrdi voda ostavlja beo trag na sudovima i na mašini.

Provera tvrdoće vode

Tvrdoća vode je naznačena nemačkom skalom za tvrdoću vode (°dH) ili francuskom skalom za tvrdoću vode (°fH).

Dovod vode čija tvrdoća vode prekoračuje 6°dH (9°fH) mora se omekšati. To se obavlja automatski pomoću ugrađene naprave za omekšavanje vode. Da bi naprava za omekšavanje vode radila na optimalan način, mora se podesiti na tvrdoću dovoda vode. Kada ste podesili napravo za omekšavanje vode, koristite doze deterđenta i sredstva za ispiranje koje su pogodne za meku vodu.

Obratite se lokalnom vodovodu da biste proverili tvrdoću vode u vašoj oblasti.

Zabeležite tvrdoću vode: _____

Ako je tvrdoća vode veća od 50°dH (89°fH), preporučujemo da priključite spoljašnju napravo za omekšavanje vode.

Povećana potrošnja tokom regeneracije

Ugrađeni omekšivač za vodu u mašini za pranje sudova se redovno regeneriše da bi se održala funkcija. Regeneracija proširuje program pranja sudova i povećava potrošnju energije i vode. Koliko često se omekšivač za vodu mašine za sudove regeneriše zavisi od izabranog okruženja.

Primer: ako se program Ekološko pranje pokrene kada je tvrdoća vode 14 °dH (25 °fH), omekšivač za vodu se regeneriše u regularnim intervalima (nakon 6 ciklusa pranja sudova), potrošnja energije se povećava za 0,015 kWh i tvrdoća vode se povećava za 2,3 litra dok se vreme programa produžava za 3 minuta. Regeneracija se odvija tokom glavnog pranja programa.

UPOZORENJE!

Tvrda voda ostavlja bele mrlje na posudu i u unutrašnjosti mašine za pranje sudova. Stoga je važno da izaberete odgovarajuće podešavanje za omekšivač za vodu! Pogledajte Tvrdoća vode u poglavlju *Podešavanja*.

Nikada nemojte da koristite mašinu za pranje sudova uz praznu posudu za so ako je tvrdoća dovoda vode veća od 6°dH (9°fH).

Podesite Tvrdoća vode

U poglavlju *Podešavanja* opisan je postupak podešavanja omekšivača vode.

Dodavanje soli

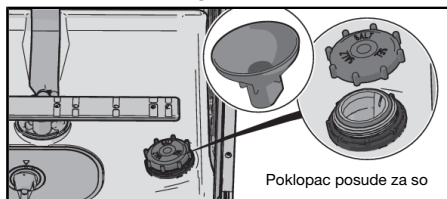

1. Odvijte poklopac posude za so.
2. Postavite isporučeni levak u otvor za dodavanje soli. Najpre ulijte oko 1 litar vode.
3. Zatim dodajte so, maksimalno 630 gram, dok se posuda ne napuni. Koristite samo specijanu so za mašine za pranje sudova.
4. Obrišite suvišnu so da biste mogli čvrsto da zatvorite poklopac.

Da biste izbegli stvaranje mrlja od korozije, potrebno je da program pranja sudova pokrenete odmah nakon dodavanja soli.

Podesite Sredstvo za ispiranje

U odeljku *Podešavanja* je opisan postupak podešavanja doze sredstva za ispiranje.

☼ Dodavanje sredstva za ispiranje

Ako koristite sredstvo za ispiranje, sušenje je brže i postižu se bolji rezultati. Takođe postižete bolji rezultat pranja sudova uz čiste sudove bez mrlja.

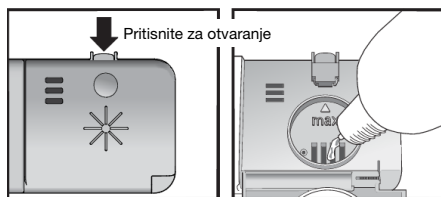

1. Otvorite poklopac posude za sredstvo za ispiranje.
2. Pažljivo dopunite sredstvom za ispiranje do označenog nivoa **max**.
3. Obrišite sredstvo za ispiranje oko posude ako vam je iscurilo.
4. Dobro zatvorite poklopac.

Pranje sudova uz zaštitu životne sredine

Mašina za pranje sudova štedi energiju i vodu

Kada koristite mašinu za pranje sudova u stambenom okruženju, manje energije i vode se obično koristi u poređenju sa pranjem sudova ručno.

Nemojte da ispirate sudove pod tečnom vodom

Nemojte da ispirate sudove pod vodom jer će to dovesti do povećane potrošnje energije i vode. Pre stavljanja sudova u mašinu jednostavno ostružite velike komade hrane.

Izbor ekološkog deterdženta

Pročitajte izjavu o zaštiti okoline na pakovanju!

Previše deterdženta, sredstva za ispiranje i soli može da umanjí efikasnost pranja, a zagađuje i okolinu.

Pokrenite potpuno napunjenu mašinu za pranje sudova

Uštedite energiju i vodu tako što ćete sačekati da se mašina za pranje sudova napuni pre pokretanja programa (pogledajte broj postavki).

Pokretanja programa na nižoj temperaturi

Ako sudovi nisu jako prljavi, možete da izaberete program sa nižom temperaturom.

Izaberite program pranja sudova – Ekološko pranje

Program za pranje sudova osmišljen je za efektivno pranje uz korišćenje najmanje moguće količine energije i vode. Program duže pere pri nižoj temperaturi.

Izaberite opciju – Automatsko otvaranje vrata

Bolji rezultati sušenja se postižu ako koristite opciju Automatsko otvaranje vrata koja automatski otvara vrata mašine za pranje posuđa. Sačekajte dok mašina za pranje sudova ne naznači da je program završen i da je posuđe ohlađeno pre nego što ispraznite mašinu za pranje sudova. (Ako je mašina za pranje sudova ugrađena u kuhinjske elemente, oni moraju da budu otporni na kondenzaciju iz mašine za pranje sudova.)

Obavite priključivanje na dovod hladne vode

Povežite mašinu za pranje sudova sa dovodom hladne vode ako se zgrada greje na naftu, struju ili gas.

Priključivanje na dovod tople vode

Povežite mašinu za pranje sudova sa dovodom tople vode (maks. 70 °C) ako se zgrada greje koristeći energetske efikasne izvore, kao što su centralno grejanje, solarna energija ili geotermalna energija. Biranjem priključka za toplu vodu smanjuje se vreme pranja sudova, kao i potrošnja struje mašine za pranje sudova.

NAPOMENA!

Nemojte da prekoračíte dozvoljenu temperaturu dovodne vode. Određeni materijali od kojih mogu biti neki sudovi ne mogu da izdrže veliku toplotu.

Punjenje mašine za pranje sudova

Lomljivi sudovi

Neke vrste sudova nisu predviđene za pranje u mašini za pranje sudova. Za to postoji nekoliko razloga. Neki materijali ne mogu da izdrže visoke temperature, a neke može da ošteti sredstvo za pranje.

Budite oprezni sa, na primer, ručno izrađenim predmetima, lomljivom dekoracijom, kristalnim/staklenim sudovima, sudovima od srebra, bakra, lima, aluminijuma, drveta i plastike. Potražite oznaku „Dishwasher safe” (Bezbedno za pranje u mašini za pranje sudova).

Punjenje utiče na rezultate

Pažljivo ubacujte sudove da biste osigurali najbolje rezultate pranja i sušenja sa najmanjom mogućom potrošnjom energije i vode. Omogućite svojoj mašini za pranje sudova da dopre i očisti sve površine, kao i da što temeljnije osuši sudove.

- Sve prljave površine treba da budu okrenute prema unutra i prema dole!
- Posuđe ne treba stavljati jedno u drugo ili jedno na drugo.
- Nagnite posuđe sa šupljinama, kao što su šolje, tako da voda za ispiranje isteče. To je takođe važno uraditi kod plastičnih predmeta.
- Postarajte se da mali predmeti ne mogu da propadnu kroz korpu mašine za pranje sudova; stavite ih u korpu za pribor.



NAPOMENA!

Proverite da li se brizgaljke za pranje slobodno okreću.

Korpe u mašini za pranje sudova

Mašina za pranje sudova je opremljena gornjom korpom i donjom korpom sa korpom za pribor za jelo.

Izgled korpe se može razlikovati u zavisnosti od postavke mašine za pranje sudova.

Gornja korpa

U gornju korpu stavljajte čaše, šolje, činije, tanjire za kolače i tanjiriće. Sve prljave površine treba da budu okrenute prema unutra i prema dole! Vinske čaše se stavljaju na policu za vinske čaše, a noževi se stavljaju u stalak za noževe sa desne strane (ako ga mašina ima).

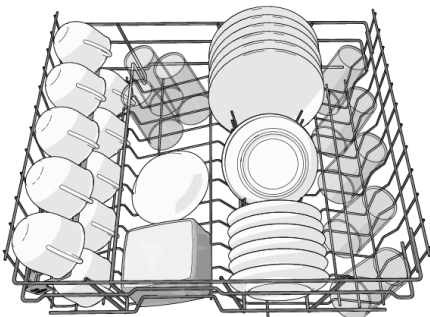

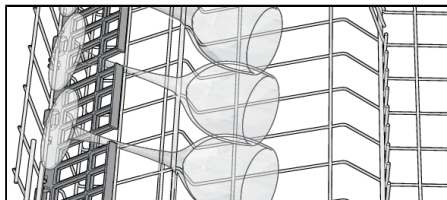

Podizanje i spuštanje gornje korpe

1. Izvlačenje gornje korpe.
2. Sa obe ruke uhvatite gornju korpu sa strane i podignite je.
3. Podignite korpu obema rukama nekoliko puta da biste promenili njen položaj. (Gornja korpa se može podesiti na tri položaja.) Kada se gornja korpa nalazi u najvišem položaju, podizanjem korpe doći će do vraćanja u najniži položaj. Imajte na umu da je potrebno da ove strane korpe uvek budu podešene na istu visinu.

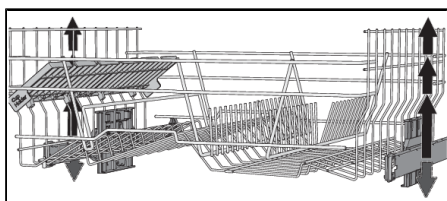

Donja korpa

Tanjire, tanjire za kolače, sudove za posluživanje, lonce i pribor (u korpi za pribor) stavite u donju korpu.

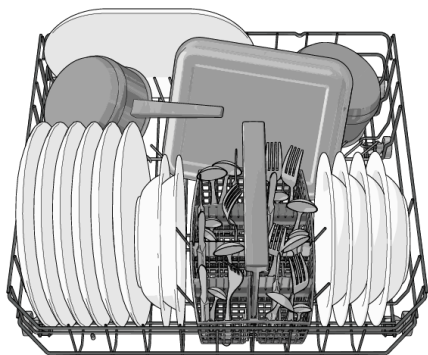

Korpa za pribor

Sav pribor, osim noževa, postavite tako da ručke budu okrenute prema dole i što više ga razdvojite. Pazite da se kašike ne spoje.

Stavite korpu za pribor za jelo u donju korpu.

Korpa za pribor sa poklopcem

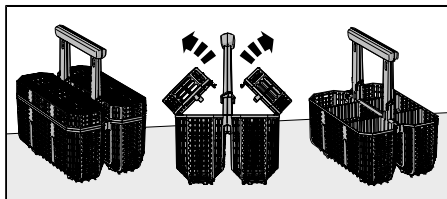

Poklopac na korpi za pribor može da se ukloni.

Fleksibilna korpa za pribor

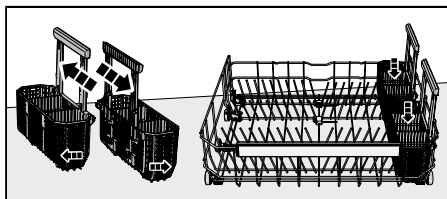

Korpa za pribor je fleksibilna i može da se odvoji na dva dela, koji zatim mogu da se prikače sa strane donje korpe.

Upotreba mašine za pranje sudova

Dodavanje deterdženta

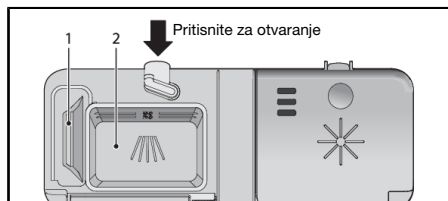

1. Posuda deterdženta za pretpranje
2. Posuda deterdženta za glavno pranje

Dodavanje deterdženta zavisi od tvrdoće vode.

Poštujte uputstva na pakovanju deterdženta. Ova mašina za pranje sudova ima napravu za omekšavanje vode, pa zato koristite deterdžent i sredstvo za ispiranje za meku vodu.

Previše deterdženta može da umanjuje efikasnost pranja, a zagađuje i okolinu.

Posuda za prašak mora da bude suva kada se dodaje prašak. Postoji posuda za pretpranje i posuda za glavno pranje. Ako koristite deterdžent za pranje u prahu ili tečni deterdžent, dodajte malo deterdženta u posudu za pretpranje. Ako imate pitanja u vezi sa deterdžentom, obratite se proizvođaču deterdženta.

NAPOMENA!

Koristite samo deterdžent namenjen za mašine za pranje sudova! Ne smete koristiti tečnost za pranje sudova jer pena koja se stvara sprečava efikasan rad mašine.

Tablete za mašine za pranje sudova

Ako ne možete da zatvorite poklopac posude, prepolovite tabletu. Postoji opasnost da se deterdžent neće pravilno otpustiti ako je poklopac pretesno zatvoren i ne otvori se ispravno.

NAPOMENA!

Tablete za mašine za pranje sudova se ne preporučuju za kratke programe (kraće od 75 minuta). Umesto njih koristite deterdžent u prahu ili tečni deterdžent.

Tablete za pranje sudova

Postoje mnoge vrste tableta za pranje sudova na tržištu. Pažljivo pročitajte smernice za ove proizvode.

U poglavlju *Podešavanja* je opisano kako da aktivirate TAB (3-u-1/tablete za pranje sudova). Imajte na umu da je potrebno da sipate so u posudu za so. Ako niste zadovoljni rezultatima pranja ili sušenja, deaktivirajte podešavanje TAB (3-u-1/tablete za pranje sudova) i dopunite so, deterdžent i sredstvo za ispiranje. Pogledajte poglavlje *Pre prvog pranja*.

NAPOMENA!

Optimalni rezultati pranja i sušenja postižu se korišćenjem standardnog praška za pranje zajedno sa sredstvom za ispiranje i solju koji se zasebno doziraju.

Glavni prekidač

Pritisnite i držite glavni prekidač za napajanje dok se ekran ne uključi. Takođe proverite da li je ventil za vodu uključen.

PROGRAMS - Izaberite program

Izaberite program koji odgovara vrsti posuđa i stepenu njihove zaprljanosti. Ekološko pranje uvek je unapred izabran.

Pritisnite taster za izbor programa jednom ili više puta dok se ne aktivira simbol željenog programa.

eco

55° **Ekološko pranje**

Ovaj program je namenjen čišćenju normalno prljavih sudova i najefikasniji je u smislu kombinacije potrošnje energije i vode.

auto

45-65° **Automatsko pranje**

Mašina može da izmeri zaprljanje sudova i da tome prilagodi potrošnju vode i temperaturu. Nakon prve instalacije program treba nekoliko puta da se primeni pre nego što se potpuno prilagodi i pruži najbolje rezultate.

auto

45-65° + + **QuickIntensive**¹⁾

QuickIntensive (Automatsko pranje + SpeedWash + Automatsko otvaranje vrata) je efikasan program za uklanjanje malo sasušeni ostataka hrane. (Ovaj program nije namenjen za uklanjanje zagorelih ostataka, na primer na sudovima za renu.)



70° **Pranje jako prljavih sudova**

Program sa visokom temperaturom za razlaganje masnoća na jako zaprljanim sudovima kao što su lonci, šerpe i sudovi za pećnicu. Ako tim sudovima ne možete potpuno da napunite mašinu, možete da dodate tanjire i slične predmete.



55° **Program od 60 minuta**

Brzi program za posude sa malo sasušenim ostacima hrane. (Ovaj program nije namenjen za uklanjanje zagorelih ostataka, na primer na sudovima za renu.)

U kombinaciji sa SpeedWash postiže se kraći program (15 minuta).



45° **Čaše i osetljivo**

Blag program za pranje sudova sa niskom temperaturom za pranje osetljivih posuda od kristala/stakla. Obavezno koristite malu količinu deterdženta i postavite predmete tako da se međusobno ne dodiruju prilikom pranja. Takođe pogledajte *Lomljivi sudovi* u poglavlju *Punjenje mašine za pranje sudova*. Porcelan koji je upravo korišćen bez sasušeni ostataka hrane takođe može da se pere u ovom programu.

¹⁾ Trajanje programa 90 u minutima.

clean Program samočišćenja

Program samočišćenja za higijensko čišćenje unutrašnjosti mašine, brizgaljki i mlaznica.

Ovaj program treba da se pokrene (bez posuđa u mašini) korišćenjem normalnog praška za pranje ili limunske kiseline. Specijalna sredstva za mašine za pranje sudova takođe su dostupna na tržištu. Za uklanjanje naslaga kamenca pogledajte *Unutrašnjost mašine za pranje sudova* u poglavlju *Održavanje i čišćenje*.

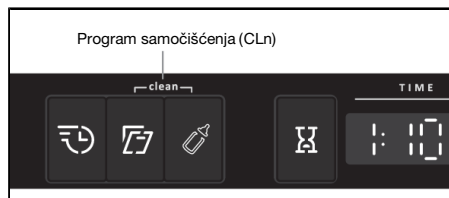

Pritisnite i zadržite dugmad opcija za Program samočišćenja da aktivirate program. Program samočišćenja se pokreće kada se vrata zatvore.

- Izaberite opciju

Da biste izabrali neku opciju, pritisnite odgovarajući taster dok se opcija ne aktivira. Dostupne opcije variraju zavisno od programa i neke opcije se ne mogu kombinovati (dostupne opcije prigušeno sijaju).

SpeedWash

Ova opcija skraćuje vreme trajanja programa, ali dovodi do veće potrošnje energije i vode.

Automatsko otvaranje vrata²⁾

Vrata mašine za pranje sudova otvaraju se automatski, što unapređuje rezultate sušenja. Sačekajte dok mašina za pranje sudova ne naznači da je program završen i da je posuđe ohlađeno pre nego što ispraznite mašinu za pranje sudova. (Ako je mašina za pranje sudova ugrađena u kuhinjske elemente, oni moraju da budu otporni na kondenzaciju iz mašine za pranje sudova.)

Vreme sušenja za opciju Automatsko otvaranje vrata varira između programa.

NAPOMENA!

Za najbolje rezultate sušenja nemojte da zatvarate vrata pre nego što se završi faza sušenja i mašina se automatski isključuje.

UPOZORENJE!

Vrata na mašini za pranje sudova ne smeju da budu blokirana ili zatvorena kada se automatski otvore. Sačekajte najmanje 5 minuta pre nego što zatvorite vrata.

Ekstra higijenski

Ova opcija je namenjena za situacije kada su higijenski zahtevi naročito visoki, kao što je prilikom pranja flašica za bebe i daski za sečenje. Temperatura se povećava i prilikom glavnog pranja i prilikom završnog ispiranja.

Odložen start

Kada izaberete Odložen start, mašina će započeti sa radom 1 do 24 sata nakon što zatvorite vrata.

²⁾ Opcija Automatsko otvaranje vrata je unapred podešena za neke programe.

1. Pritisnite taster jednom da biste aktivirali Odložen start. Pritisnite taster nekoliko puta (ili ga zadržite) da biste postavili željeni broj sati.
2. Zatvorite vrata i mašina će odbrojavati vreme u koracima po jedan sat i početi da radi nakon izabranog odlaganja.

Ako želite da otkazete opciju Odložen start, otvorite vrata, pritisnite i zadržite glavni prekidač dok se ekran ne isključi.

Pokretanje mašine za pranje sudova

Zatvorite vrata da biste pokrenuli mašinu za pranje sudova. Ako je glavni prekidač uključen, mašina za pranje sudova će se automatski pokrenuti kada se vrata zatvore.

TIME - Preostalo vreme

Kada izaberete program i opcije, prikazuje se vreme koliko je taj program prethodni put trajao.

Kada pokrenete mašinu za pranje sudova, ekran prikazuje preostalo vreme trajanja programa. Preostalo vreme se ažurira nakon grejanja vode za završno ispiranje.

Ono zavisi od temperature dovodne vode, količine sudova, spoljne temperature i drugih faktora.

Prednji ekran

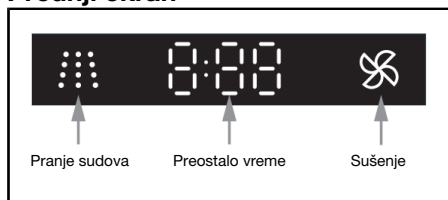

Prekid ili promena programa

Ako želite da promenite program nakon što je mašina počela da radi, otvorite vrata, a zatim pritisnite i zadržite glavni prekidač dok se ekran ne isključi. Dodajte još deterdženta ako se poklopac posude za deterdžent otvorio. Zatim pritisnite glavni prekidač, izaberite novi program i zatvorite vrata.

Ako želite da ubacite još sudova

Otvorite vrata. Mašina za pranje sudova će se automatski zaustaviti. Dodajte sudove i zatvorite vrata. Ubrzo nakon toga mašina će nastaviti sa programom.

Ako se mašina za pranje sudova isključi zbog nestanka struje

Ako program pranja nije završen, prekinuti program će se nastaviti nakon ponovnog uspostavljanja napajanja.



NAPOMENA!

Tokom sušenja program će se prekinuti ako se napajanje prekine ili se vrata otvore na duže od 2 minuta.

Nakon završetka programa

Nakon završetka programa na ekranu se prikazuje "End".

Mašina za pranje sudova se isključuje automatski nakon završetka programa. Zatvorite ventil za vodu nakon svake upotrebe.

Kako da dobijete najbolje rezultate sušenja

- Napunite mašinu do kraja.
- Nagnite posuđe sa šupljinama, kao što su šolje, tako da voda za ispiranje isteče. To je također važno uraditi kod plastičnih predmeta.
- Dodajte sredstvo za ispiranje ili povećajte nivo doziranja sredstva za ispiranje.
- Aktivirajte opciju Automatsko otvaranje vrata.
- Omogućite sudovima da se ohlade pre pražnjenja mašine za pranje sudova.

Pražnjenje mašine za pranje sudova

Vruć porcelan je osjetljiviji. Ostavite sudove da se ohlade u mašini za pranje sudova pre nego što ih izvadite.

Prvo ispraznite donju korpu da biste izbegli da kapljice vode padnu iz gornje korpe na posuđe u donjoj korpi.

Tabela programa

PROGRAMS - Program	Deterdžent, posuda 1/2 (ml)	- Opcije	Pretpranje	Glavno pranje	Broj ciklusa ispiranja	Završno ispiranje	Potrošnja ¹⁾		
							Vreme pranja sudova (pribl. časova i minuta)	Potrošnja električne energije (otprilike kWh)	Potrošnja vode (l)
Ekološko pranje ²⁾	--- / 25	Automatsko otvaranje vrata	0	55 °C	2	48 °C	3:25	0,77	9,9
Automatsko pranje	--- / 25	Automatsko otvaranje vrata	1-3	50-65 °C	2-3	65 °C	2:10-2:50	0,9-1,5	9-18
Pranje jako prijavih sudova	10 / 25		2	70 °C	2	70 °C	2:55	1,6	15,5
Program od 60 minuta	--- / 25		-	55 °C	2	65 °C	1:00	0,8	9
Čaše i osetljivo	--- / 20		-	45 °C	2	50 °C	1:40	0,7	8,5

¹⁾ Vrednosti potrošnje se mogu razlikovati u zavisnosti od temperature dolazne vode, temperature prostorije, količine sudova, izabranih dodatnih funkcija i drugih faktora.

²⁾ Ovaj program je prikladan za pranje normalno prijavih sudova i najefikasniji je u smislu kombinovane potrošnje energije i vode.

Podešavanja

Otvorite meni za podešavanja:

- 1 Najpre, otvorite vrata. Isključite mašinu. Pritisnite i zadržite glavni prekidač dok se ekran ne osvetli.
- 2 U roku od 10 sekundi:
 - pritisnite i zadržite taster za biranje programa i dugme opcije SpeedWash dok se ne otvori meni sa podešavanjima.
- 3 Ekran prikazuje meni za podešavanja (trenutno podešavanje i trenutnu podešenu vrednost).
(Napustite meni tako što ćete ga listati ili pritisnite glavni prekidač.)

Listajte meni za podešavanja:

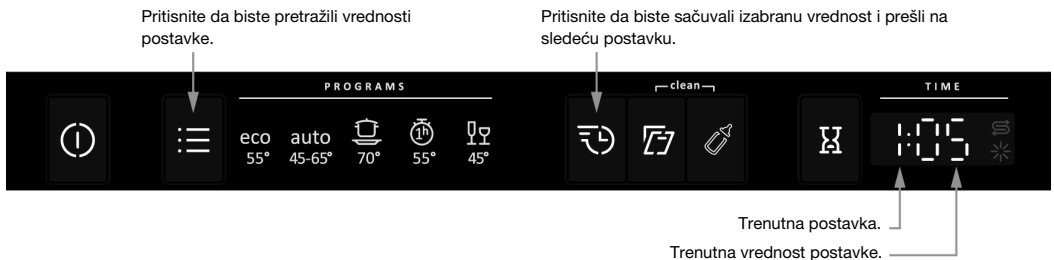

Sada možete prilagoditi sledeće postavke:

Podešavanja	Opcije	
1 Sredstvo za ispiranje	1:00 - 1:05	Postavka doziranja sredstva za ispiranje. Povećajte dozu sredstva za ispiranje: <ul style="list-style-type: none">• ako na sudovima ostaju mrlje od vode. Smanjite dozu sredstva za ispiranje: <ul style="list-style-type: none">• ako na sudovima ostaje lepljiv/plavičast sloj.• ako su na sudovima vidljive trake.• ako se stvara pena. Ako je vaša voda veoma mekana, sredstvo za ispiranje možete da razredite sa vodom u odnosu 50:50. <i>Prethodno izabrano u fabrici: 05</i>
2 Tvrdoca vode	2:00 - 2:09	Podešavanje naprave za omekšavanje vode. Izaberite podešavanje u zavisnosti od tvrdoće dovodne vode. Važno je da ovo podešavanje bude ispravno!

Podešavanja	Opcije																																		
		<table border="1" data-bbox="499 132 1019 571"> <thead> <tr> <th data-bbox="499 132 669 220">Nemačka skala za tvrdoću vode</th> <th data-bbox="673 132 843 220">Francuska skala za tvrdoću vode</th> <th data-bbox="846 132 1016 220">Preporučeno podešavanje</th> </tr> </thead> <tbody> <tr> <td data-bbox="499 220 669 252">0-5°dH</td> <td data-bbox="673 220 843 252">0-9°fH</td> <td data-bbox="846 220 1016 252">2:00</td> </tr> <tr> <td data-bbox="499 252 669 284">6-8°dH</td> <td data-bbox="673 252 843 284">10-14°fH</td> <td data-bbox="846 252 1016 284">2:01</td> </tr> <tr> <td data-bbox="499 284 669 316">9-11°dH</td> <td data-bbox="673 284 843 316">15-20°fH</td> <td data-bbox="846 284 1016 316">2:02</td> </tr> <tr> <td data-bbox="499 316 669 347">12-14°dH</td> <td data-bbox="673 316 843 347">21-25°fH</td> <td data-bbox="846 316 1016 347">2:03</td> </tr> <tr> <td data-bbox="499 347 669 379">15-19°dH</td> <td data-bbox="673 347 843 379">26-34°fH</td> <td data-bbox="846 347 1016 379">2:04</td> </tr> <tr> <td data-bbox="499 379 669 411">20-24°dH</td> <td data-bbox="673 379 843 411">35-43°fH</td> <td data-bbox="846 379 1016 411">2:05</td> </tr> <tr> <td data-bbox="499 411 669 443">25-29°dH</td> <td data-bbox="673 411 843 443">44-52°fH</td> <td data-bbox="846 411 1016 443">2:06</td> </tr> <tr> <td data-bbox="499 443 669 475">30-39°dH</td> <td data-bbox="673 443 843 475">53-70°fH</td> <td data-bbox="846 443 1016 475">2:07</td> </tr> <tr> <td data-bbox="499 475 669 507">40-49°dH</td> <td data-bbox="673 475 843 507">71-88°fH</td> <td data-bbox="846 475 1016 507">2:08</td> </tr> <tr> <td data-bbox="499 507 669 539">50°dH</td> <td data-bbox="673 507 843 539">89°fH</td> <td data-bbox="846 507 1016 539">2:09</td> </tr> </tbody> </table> <p data-bbox="499 619 1019 770">Ne zaboravite da stavite so u posudu za so nakon što podesite naparavu za omekšavanje vode na 2:01 - 2:09. Za dovodnu vodu sa tvrdoćom ispod 6°dH (9°fH), izaberite 2:00. Naparava za omekšavanje vode je deaktivirana i so nije potrebna. Prethodno izabrano u fabrici: 04</p>	Nemačka skala za tvrdoću vode	Francuska skala za tvrdoću vode	Preporučeno podešavanje	0-5°dH	0-9°fH	2:00	6-8°dH	10-14°fH	2:01	9-11°dH	15-20°fH	2:02	12-14°dH	21-25°fH	2:03	15-19°dH	26-34°fH	2:04	20-24°dH	35-43°fH	2:05	25-29°dH	44-52°fH	2:06	30-39°dH	53-70°fH	2:07	40-49°dH	71-88°fH	2:08	50°dH	89°fH	2:09
Nemačka skala za tvrdoću vode	Francuska skala za tvrdoću vode	Preporučeno podešavanje																																	
0-5°dH	0-9°fH	2:00																																	
6-8°dH	10-14°fH	2:01																																	
9-11°dH	15-20°fH	2:02																																	
12-14°dH	21-25°fH	2:03																																	
15-19°dH	26-34°fH	2:04																																	
20-24°dH	35-43°fH	2:05																																	
25-29°dH	44-52°fH	2:06																																	
30-39°dH	53-70°fH	2:07																																	
40-49°dH	71-88°fH	2:08																																	
50°dH	89°fH	2:09																																	
3 TAB (3-u-1/tablete za pranje sudova)	3:00 (Isključeno) 3:01 (Uključeno)	<p data-bbox="499 786 1019 1050">Ovo podešavanje možete da aktivirate kada koristite 3-u-1/tablete za pranje sudova. Programi za pranje sudova se automatski prilagođavaju kako bi omogućili najbolje moguće rezultate pranja i sušenja sudova svakog puta. Ako se ovo podešavanje aktivira, nije potrebno da dodajete sredstvo za ispiranje jer ova opcija onemogućava ispuštanje sredstva za ispiranje. Takođe dovodi do smanjenja količine dodate soli u naprava za omekšavanje vode. Imajte na umu da se so mora sipati u posudu za so.</p> <p data-bbox="499 1054 1019 1209">Da biste postigli dobre rezultate pranja sudova, važno je proveriti koja vrstu deterdženta ili višenamenskog proizvoda najbolje odgovara vašim potrebama! Pažljivo pročitajte informacije o upotrebi na pakovanju deterdženta. Uvek poštujujte uputstva za upotrebu i informacije na pakovanju deterdženta!</p>																																	

Održavanje i čišćenje

✱ Dodavanje sredstva za ispiranje

Kada je potrebno dodati sredstvo za ispiranje, na ekranu se prikazuje ovaj simbol.

Nakon dodavanja može da prođe neko vreme pre nego što se simbol ugasi.

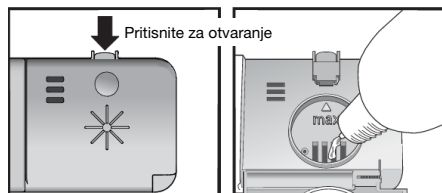

1. Otvorite poklopac posude za sredstvo za ispiranje.
2. Pažljivo dopunite sredstvom za ispiranje do označenog nivoa **max**.
3. Obrišite sredstvo za ispiranje oko posude ako vam je iscurilo.
4. Dobro zatvorite poklopac.

⊞ Dodavanje soli

Kada je potrebno dodati so, na ekranu se pojavljuje ovaj simbol.

Nakon dodavanja može da prođe neko vreme pre nego što se simbol ugasi.

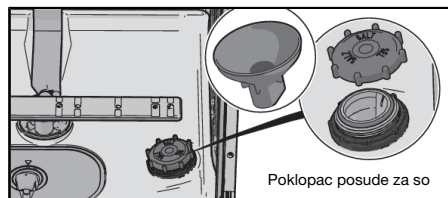

1. Odvijte poklopac posude za so.
2. Postavite levak koji ste dobili uz mašinu u otvor za dodavanje soli. (Voda je potrebna samo prvi put.)
3. Zatim dodajte so, maksimalno 630 gram, dok se posuda ne napuni. Koristite samo specijanu so za mašine za pranje sudova.
4. Obrišite suvišnu so da biste mogli čvrsto da zatvorite poklopac.

⚠ UPOZORENJE!

Da biste izbegli stvaranje mrlja od korozije, potrebno je da program pranja sudova pokrenete odmah nakon dodavanja soli.

Nikada ne ulivajte deterđent u posudu za so. Time ćete uništiti napravu za omekšavanje vode!

Čišćenje filtera

Filter za grubo filtriranje

Filter za grubo filtriranje hvata veće čestice hrane koje ne mogu da prođu pored pumpe za izbacivanje vode. Ako je potrebno, ispraznite filter za grubo filtriranje. Trebalo bi čistiti filter redovno u zavisnosti koliko često koristite sudomašinu.

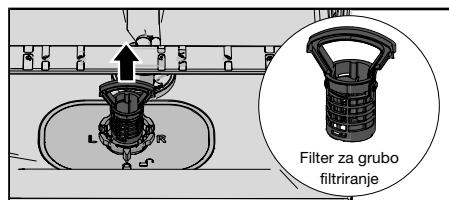

1. Uхватite ručku i podignite filter.
2. Ispraznite filter za grubo filtriranje.
3. Vratite filter. Ubacite ga dole dok ne legne čvrsto na svoje mesto.

Filter za fino filtriranje

Ostaci hrane koji se nakupljaju na filteru za fino filtriranje automatski se ispiraju tokom svakog pranja. Očistite filter za fino filtriranje po potrebi. Trebalo bi čistiti filter redovno u zavisnosti koliko često koristite sudomašinu.

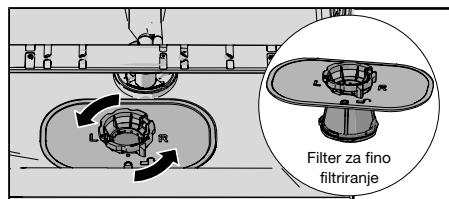

1. Okrenite prsten za zaključavanje u smeru suprotnom kazaljki na satu i izvadite filter za fino filtriranje.
2. Očistite filter za fino filtriranje.
3. Vratite filter za fino filtriranje i zaključajte ga okretanjem prstena u smeru kazaljke na satu do njegove stop pozicije.

Ne zaboravite da vratite filter za filter za grubo filtriranje.

NAPOMENA!

Rezultati pranja u mašini za pranje sudova mogu da budu lošiji ako su filteri neispravno postavljeni. Imajte na umu da mašina za pranje sudova ne sme da se koristi bez postavljenog filtera!

NAPOMENA!

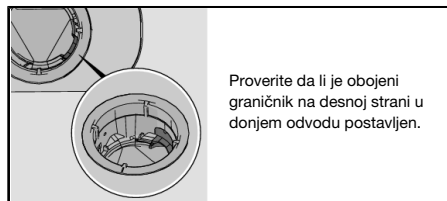

NAPOMENA!

Rezultati pranja u mašini za pranje sudova mogu da budu lošiji ako su filteri neispravno postavljeni. Imajte na umu da mašina za pranje sudova ne sme da se koristi bez postavljenog filtera!

Čišćenje brizgaljki

Otvori i ležajevi ponekad se zapuše. Uklonite talog iglom ili nekim sličnim predmetom. Sa donje strane brizgaljki za pranje takođe se nalaze otvori.

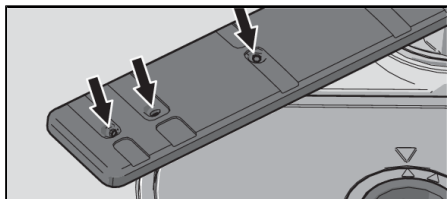

Da biste olakšali čišćenje, možete da uklonite brizgaljke za pranje. Ne zaboravite da ih nakon toga postavite čvrsto.

Donja brizgaljka za pranje

- Povucite donju brizgaljku za pranje pravo prema gore da biste je oslobodili.

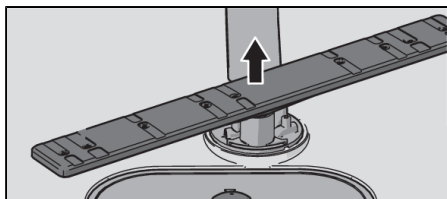

Gornja brizgaljka za pranje

1. Izvlačenje gornje korpe.
2. Odvrnite ležajeve brizgaljke za pranje u smeru suprotnom od kretanja kazaljki na satu da biste je skinuli sa gornje korpe.

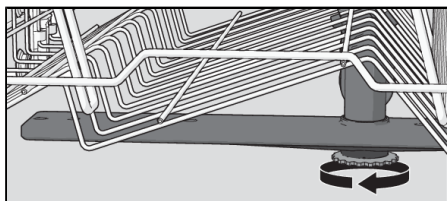

Očistite mašinu za pranje sudova unutra i spolja

Vrata i zaptivka za vrata

Otvorite vrata. Redovno čistite bočne strane i zaptivku na vratima blago nakvašenom krpom. Čistite zaptivku na vratima na donjoj prednjoj ivici mašine za pranje sudova četkom za pranje.

Ekran i dugmad

Održavajte čistoću ekrana i dugmadi. Po potrebi ih prebrišite suvom ili blago nakvašenom krpom. Nikada nemojte da koristite proizvode za čišćenje – mogu da izgrebu površinu.

Koristite glavni naponski prekidač za isključivanje mašine za pranje sudova prilikom čišćenja dugmadi da izbegnete njihovo nenamerno aktiviranje.

Unutrašnjost mašine za pranje sudova

Unutrašnjost mašine za pranje sudova izrađena je od nerđajućeg čelika i čisti se putem normalne upotrebe (kada se koristi redovno).

Ako je u vašem području voda tvrda, u mašini za pranje sudova mogu da se stvore naslage kamenca. Ako se to desi, pokrenite program Program samočišćenja i u posudu za deterdžent stavite dve kašičice limunske kiseline i pokrenite program (bez sudova u mašini). U ponudi su specijalna sredstva za čišćenje mašine za pranje sudova.

Uklonite blokade

Čišćenje blokirane odvodne pumpe

Ako mašina za pranje sudova i dalje sadrži vodu nakon što se pranje završilo, moguće je da nešto blokira odvodnu pumpu. Takve blokade se jednostavno uklanjaju.

1. Isključite mašinu koristeći glavni prekidač za napajanje i isključite kabl iz strujne utičnice.
2. Izvadite filter za grubo filtriranje i filter za fino filtriranje.
3. Izbacite ručno vodu iz unutrašnjosti mašine za pranje sudova.
4. Da biste ispitali pumpu za izbacivanje vode, uklonite obojeni graničnik s desne strane donjeg odvoda.
5. Ručno okrenite točkić pumpe koji se nalazi iza graničnika odvodne pumpe. Ukoliko tu nađete neke predmete, pažljivo ih uklonite.
6. Zamenite graničnik pumpe za izbacivanje vode zajedno sa filterom za grubo filtriranje i filterom za fino filtriranje.
7. Vratite utikač.

Ako se mašina za pranje sudova još uvek ne pokreće, a čuje se zujanje, aktivirana je zaštita od preliivanja.

- Isključite dovod vode.
- Izvucite utikač iz utičnice u zidu.
- Nazovite servis.

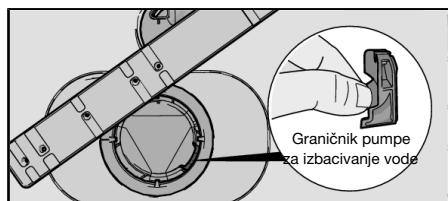

NAPOMENA!

Ne zaboravite da zamenite graničnik pumpe za izbacivanje vode.

Čišćenje blokiranog filtera na dovodnom crevu

Ako dovodna voda sadrži male čestice, spoljašnji filter na dovodnom crevu može se zapušiti, što dovodi do Greška na dovodnom priključku za vodu.

1. Isključite mašinu koristeći glavni prekidač za napajanje i isključite kabl iz strujne utičnice.

2. Isključite ventil za vodu.
3. Odvijte dovodno crevo.
4. Pažljivo uklonite spoljašnji filter iz dovodnog creva i očistite ga.
5. Vratite filter i proverite da li je zaptivač dobro pozicioniran.
6. Čvrsto zavnite dovodno crevo.
7. Priključite kabl mašine u utičnicu i uključite ventil za vodu. Dopustite da se pritisak izjednači i osigurajte se da nema curenja kod priključku za vodu.

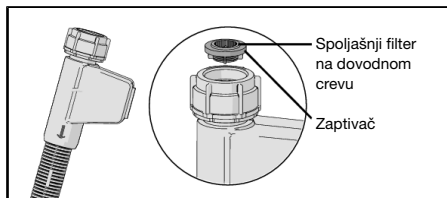

Rešavanje problema

Vrsta greške na ekranu		Radnja
F10	Prepunjavanje	Očistite pumpu za izbacivanje vode. Pogledajte odeljak <i>Održavanje i čišćenje</i> . Ako problem nije otklonjen, pozovite servis.
F11	Greška na odvodnom priključku za vodu	Pogledajte „Voda ostaje u mašini za pranje sudova“ u tabeli „Problem“ ispod. Ako problem nije otklonjen, pozovite servis.
F12	Greška na dovodnom priključku za vodu	Proverite da li je ventil za vodu otvoren. Proverite da izlazni filter na dovodnom crevu nije blokiran. Pogledajte <i>Čišćenje blokiranog filtera na dovodnom crevu</i> u poglavlju <i>Održavanje i čišćenje</i> . Ako problem nije otklonjen, pozovite servis.
F40	Curenje dovodnog ventila	Zatvorite ventil za vodu i pozovite servis.
F52	Greška nivo vode	Očistite filtere za fino i grubo filtriranje. Proverite da izlazni filter na dovodnom crevu nije blokiran. Ako problem nije otklonjen, pozovite servis.
F54	Prepunjavanje	Zatvorite ventil za vodu i pozovite servis.
F56	Greska brizgaljke	Nazovite servis.
F67	Greška na dovodnom priključku za vodu	Proverite da li je ventil za vodu otvoren. Proverite da izlazni filter na dovodnom crevu nije blokiran. Pogledajte <i>Čišćenje blokiranog filtera na dovodnom crevu</i> u poglavlju <i>Održavanje i čišćenje</i> . Ako problem nije otklonjen, pozovite servis.

Pritisnite bilo koje dugme da biste uklonili poruku o grešci.

Problem	Mogući uzroci	Radnja
Tasteri ne reaguju na pritisak.	Prebrzo ste pritisnuli tastere nakon otvaranja vrata.	Sačekajte nekoliko trenutaka i pokušajte ponovo.
	Tasteri su zaprljani.	Očistite suvom ili malo navlaženom krpom.
	Vrata su zatvorena.	Otvorite vrata. Tasteri reaguju samo kada su vrata otvorena.
Vrata se ne zatvaraju.	Korpe nisu ispravno postavljene.	Proverite da li su korpe ispravno postavljene u vodoravnom smeru.
		Proverite da sudovi ne blokiraju korpe i da one ispravno sedaju na mesto.
	Brava na vratima ne može da „klikne“ na svoje mesto i zaključa se.	Proverite bravu na vratima. Ako ne može da „klikne“ na svoje mesto i zaključa se, otvorite vrata.

Problem	Mogući uzroci	Radnja
		Pritisnite i zadržite dugme za opciju Automatsko otvaranje vrata dok dugme ne počne da treperi. Sačekajte dok ne prestane da treperi (60 sekundi). Zatvorite vrata. Proverite da li je brava na vratima kliknula na svoje mesto i zaključala se.
Mašina za pranje sudova se ne pokreće.	Vrata nisu ispravno zatvorena.	Proverite.
	Ako ste otvorili mašinu za pranje sudova da biste dodali još sudova dok je program u toku.	Zatvorite vrata i sačekajte. Ubrzo nakon toga, mašina za pranje sudova će nastaviti sa programom.
	Brava na vratima nije „kliknula“ na svoje mesto i zaključala se.	Proverite bravu na vratima. Ako ne može da „klikne“ na svoje mesto i zaključa se, otvorite vrata. Pritisnite i zadržite dugme za opciju Automatsko otvaranje vrata dok dugme ne počne da treperi. Sačekajte dok ne prestane da treperi (60 sekundi). Zatvorite vrata. Proverite da li je brava na vratima kliknula na svoje mesto i zaključala se.
	Pregoreo je osigurač.	Proverite.
	Utikač nije uključen u zidnu utičnicu.	Proverite.
	Ventil za vodu je isključen.	Proverite.
	Prelivanje/curenje.	Proverite.
	Iz mašine za pranje sudova se čuje zujanje (pumpa za izbacivanje vode) i ne zaustavlja se nakon isključivanja glavnog prekidača.	Zatvorite ventil za vodu. Izvucite utikač i pozovite servis.
Proverite da nije izabrana opcija Odložen start.	Pritisnite i držite glavni prekidač dok se ekran ne isključi ako želite da otkazete opciju Odložen start. Ponovo pokrenite mašinu za pranje sudova.	
Sudovi nisu čisti.	Brizgaljke za pranje se ne okreću.	Uklonite brizgaljke i očistite ih. Proverite da li su brizgaljke za pranje blokirane sudovima.
	Otvori ili ležajevi brizgaljke su blokirani.	Očistite brizgaljke. Pogledajte odeljak <i>Održavanje i čišćenje</i> .

Problem	Mogući uzroci	Radnja
	Neodgovarajući program pranja.	Izaberite program sa visokom temperaturom da razgradite masnoću na veoma zaprljanim sudovima, kao na primer Pranje jako prljavih sudova.
	Nepravilno doziranje deterdženta.	Doza odgovara tvrdoći vode. Previše ili premalo deterdženta daje slabije rezultate pranja sudova.
	Stari deterdžent. Deterdžent je kvarljiv proizvod.	Izbegavajte velike pakete.
	Mašina nije pravilno napunjena.	Ne pokrivajte porcelan velikim činijama i sličnim sudovima. Izbegavajte postavljanje jako visokih čaša u uglove korpi.
	Čaše i šolje se prevrću tokom programa.	Stabilno postavite sudove.
	Filteri nisu ispravno postavljeni.	Proverite da li je ručka filtera zaključana u zaustavnom položaju.
	Nedostaje graničnik pumpe za izbacivanje vode.	Proverite da li je obojeni graničnik na desnoj strani u donjem odvodu postavljen. Pogledajte odeljak <i>Održavanje i čišćenje</i> .
Mrlje na nerđajućem čeliku ili srebrnim predmetima.	Neke namirnice kao što su senf, majonez, limun, sirće, so i dresinzi za salate mogu da ostave mrlje na nerđajućem čeliku ako na njemu ostanu predugo.	Isperite tu hranu ako ne nameravate odmah da započnete sa pranjem. Možete da upotrebite program Program od 60 minuta sa opcijom SpeedWash.
	Sudovi od nerđajućeg čelika mogu da ostave mrlje na srebru ako dođu u kontakt sa njim tokom pranja. Aluminijum takođe može da ostavi mrlje na sudovima.	Da biste sprečili ostavljanje tragova i potamnivanje, odvojite sudove izrađene od različitih materijala, kao što su srebro, nerđajući čelik i aluminijum.
Mrlje ili sloj na sudovima.	Naparava za omekšavanje vode propušta so.	Proverite da li je poklopac posude ispravno zatvoren. U suprotnom pozovite servis.
	Nepravilna postavka naprave za omekšavanje vode.	Pogledajte odeljak <i>Podešavanje</i> .
	Nepravilna postavka doziranja sredstva za ispiranje.	Pogledajte odeljak <i>Podešavanje</i> .
	Prazna posuda za so.	Dodajte so. Pogledajte odeljak <i>Pre prvog pranja</i> .

Problem	Mogući uzroci	Radnja
	3-u-1/tablete za pranje sudova se koriste i podešavanje TAB (3-u-1/tablete za pranje sudova) je aktivirano.	Deaktivirajte podešavanje TAB (3-u-1/tablete za pranje sudova) i dopunite so i sredstvo za ispiranje.
	Previsoka temperatura i/ili previše deterdženta izazivaju oštećenja na kristalu. Nažalost, to se ne može popraviti, samo sprečiti.	Kristal perite na niskoj temperaturi i sa umerenom količinom deterdženta. Obratite se proizvođaču deterdženta.
Na sudovima ostaje lepljiv/plavičast sloj.	Postavka doziranja sredstva za ispiranje je previsoka.	Smanjite količinu. Pogledajte odeljke <i>Pre prvog pranja</i> i <i>Podešavanja</i> . Ako imate jako mekanu vodu, možda bi bilo dobro da razredite sredstvo za ispiranje sa vodom u odnosu 50:50.
Nakon pranja ostaju mrlje.	Ruž za usne i čaj ponekad se teško peru.	Upotrebite deterdžent sa izbeljivačem.
Ostaci deterdženta u posudi za prašak nakon pranja sudova.	Posuda za prašak je bila vlažna prilikom dodavanja deterdženta.	Posuda za prašak mora da bude suva prilikom dodavanja deterdženta.
Tokom pranja čuje se zveckanje.	Sudovi nisu ispravno postavljeni ili se brizgaljke za pranje ne okreću.	Proverite da li su sudovi bezbedno postavljeni. Okrenite brizgaljke za pranje da biste se uverili da se mogu okretati.
Na ekranu se prikazuje 1 minut.	Program traje duže od procenjenog vremena.	Nema radnje. Program se memoriše i kod sledećeg pokretanja programa biće prikazano tačno vreme.
Voda ostaje u mašini za pranje sudova.	Filteri su zapušeni.	Očistite filtere za fino i grubo filtriranje.
	Filteri nisu ispravno postavljeni.	Proverite da li je ručka filtera zaključana u zaustavnom položaju.
	Otpad u pumpi za izbacivanje vode.	Očistite pumpu za izbacivanje vode. Pogledajte odeljak <i>Održavanje i čišćenje</i> .
	Nedostaje graničnik pumpe za izbacivanje vode.	Proverite da li je obojeni graničnik na desnoj strani u donjem odvodu postavljen. Pogledajte odeljak <i>Održavanje i čišćenje</i> .
	Savijeno crevo za izbacivanje vode.	Proverite da li je crevo oštro savijeno.

Problem	Mogući uzroci	Radnja
	Zapušeno crevo za izbacivanje vode.	Odvojite crevo za izbacivanje vode na spoju sa sifonom. Proverite da nema zapušenog otpadnog materijala i da je unutrašnji prečnik priključka najmanje 14 mm.
Iz mašine za pranje sudova izlazi loš miris.	Prljavnost oko zaptivki i u uglovima.	Očistite četkom za pranje i sredstvom koje se ne peni.
	Duže vreme se biraju programi sa niskom temperaturom.	Pokrenite program sa višom temperaturom otprilike jednom mesečno. Ili izaberite program samočišćenja. Pogledajte Program samočišćenja u poglavlju <i>Upotreba mašine za pranje sudova</i> .
Naslage masnoće u mašini za pranje sudova.	Duže vreme se biraju programi sa niskom temperaturom.	Izaberite program sa visokom temperaturom da razgradite masnoću na veoma zaprljanim sudovima, na primer Pranje jako prljavih sudova. Ili pokrenite program samočišćenja. Pogledajte Program samočišćenja u poglavlju <i>Upotreba mašine za pranje sudova</i> .
Sudovi nisu dovoljno suvi.	Opcija Automatsko otvaranje vrata nije aktivirana.	Aktivirajte opciju Automatsko otvaranje vrata.
	Mašina za pranje sudova nije do kraja napunjena.	Napunite mašinu do kraja.
	Potrebno je dodati sredstvo za ispiranje ili je postavka doziranja preniska.	Dodajte sredstvo za ispiranje ili povećajte postavku doziranja. Pogledajte odeljke <i>Pre prvog pranja</i> i <i>Podešavanja</i> .
	3-u-1/tablete za pranje sudova se koriste i podešavanje TAB (3-u-1/tablete za pranje sudova) je aktivirano.	Deaktivirajte podešavanje TAB (3-u-1/tablete za pranje sudova) i dopunite so i sredstvo za ispiranje.

Instalacija

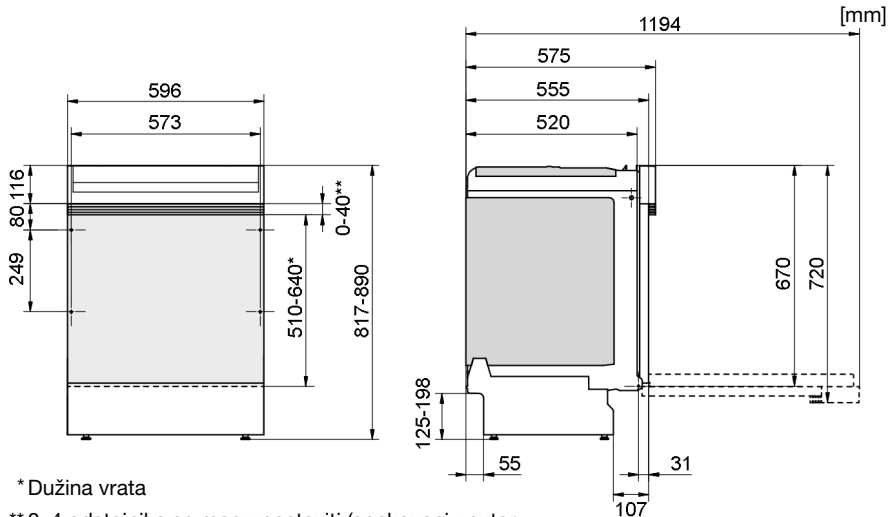

* Dužina vrata

** 0-4 odstoynika se mogu postaviti (spakovani unutar mašine za pranje sudova).

Nominalne dimenzije. Stvarne dimenzije se mogu razlikovati.

Važno je pročitati i poštovati uputstva i smernice navedene u nastavku. Instalaciju i priključivanje provedite u skladu sa posebnim uputstvima za instalaciju.

Bezbednosna uputstva

- Priključivanje na struju, vodu i kanalizaciju mora da izvede kvalifikovani tehničar.
- Uvek poštujujte važeće propise koji se odnose na vodovod, kanalizaciju i električnu mrežu.
- Vodite računa prilikom instalacije! Nosite zaštitne rukavice! Dve osobe uvek moraju biti prisutne!
- Postavite posudu za kapanje na pod ispod mašine za pranje sudova da biste sprečili oštećenja u slučaju da voda procuri.
- Pre nego što pričvrstite mašinu na predviđeno mesto, testirajte je pomoću programa Program od 60 minuta biranjem opcije SpeedWash. Proverite da li mašina uzima vodu i da li se ispravno prazni. Uverite se i da ne propušta ni na jednom spoju.

UPOZORENJE!

Zatvorite dovod vode tokom instalacije mašine za pranje sudova!

Tokom radova morate da izvučete utikač iz električne mreže ili da prekinete napajanje utičnice!

Podešavanje

- Dimenzije otvora i veza su priložene u zasebnom uputstvu za instalaciju. Proverite da li su sve dimenzije ispravne pre početka instalacije. Imajte na umu da se visina vrata može podesiti tako da se poklapa sa drugim elementima.
- Postarajte se da površina na koju ćete instalirati mašinu za pranje sudova bude čvrsta. Podesite nožice da biste obezbedili da mašina stoji ravno.
- Ako je mašina za pranje sudova ugrađena u kuhinjske elemente, oni moraju da budu otporni na kondenzaciju iz mašine za pranje sudova.

- Pričvrstite zaštitni film (nalazi se u vrećici sa dokumentacijom) za donju stranu radne površine. Zaštitni film je namenjen zaštiti radne površine od vlage.
- Proverite da li je mašina instalirana tako da se vrata otvaraju neometano jer u suprotnom funkcija zaključavanja vrata može biti poremećena.
- Imajte u vidu da opruge na za vrata možda zahtevaju podešavanje nakon postavljanja poklopca na vratima. Podesite leve i desne opruge za vrata podjednako dok se vrata ne izbalansiraju pravilno.

Priključivanje na odvod

Sve potrebne informacije se nalaze u posebnim uputstvima za instalaciju.

Mašina je podesna za instaliranje u podignutom otvoru za ugradnju (da bi se obezbedila ergonomska radna visina). To znači da se mašina za pranje sudova može postaviti tako da se odvodno crevo spušta na niži nivo od dna mašine, odnosno da se provede direktno u odvod u podu. Mašina ima ugrađeni uređaj za zaštitu od sifonskog efekta kojim se sprečava pražnjenje aparata tokom ciklusa pranja.

Odvodno crevo može da se priključi i na priključak za vodu. Unutrašnji prečnik priključka za vodu mora da bude najmanje 14 mm.

Odvodno crevo može da se produži za maksimalno 3 m (ukupna dužina odvodnog creva ne sme da prekorači 4,5 m). Svi spojevi i priključne cevi moraju da imaju unutrašnji prečnik najmanje 14 mm. Međutim, u idealnom slučaju odvodno crevo bi trebalo da se zameni novim, bez spojeva.

Nijedan deo odvodnog creva ne sme da bude više od 950 mm iznad dna mašine za pranje sudova.

Povežite odvodno crevo sa stegom za crevo. Postarajte se da odvodno crevo ne bude presavijeno.

Priključivanje na dovod vode

Koristite samo dovodno crevo koje ste dobili sa mašinom za pranje sudova. Nemojte ponovno koristiti stara creva ili neka druga rezervna creva.

Na dovodnom crevu mora da bude instaliran ventil za vodu (sigurnosni ventil). Ventil za vodu mora da bude na pristupačnom mestu da bi se voda mogla isključiti u slučaju da mašina mora da se premesti.

Kada se instalacija završi, uključite ventil za vodu i dopustite da se pritisak izjednači. Proverite da nema propuštanja na svim priključcima.

Priključivanje na dovod hladne vode

Povežite mašinu za pranje sudova sa dovodom hladne vode ako se zgrada greje na naftu, struju ili gas.

Priključivanje na dovod tople vode

Povežite mašinu za pranje sudova sa dovodom tople vode (maks. 70 °C) ako se zgrada greje koristeći energetski efikasne izvore, kao što su centralno grejanje, solarna energija ili geotermalna energija. Biranjem priključka za toplu vodu smanjuje se vreme pranja sudova, kao i potrošnja struje mašine za pranje sudova.

NAPOMENA!

Nemojte da prekoračite dozvoljenu temperaturu dovodne vode. Određeni materijali od kojih mogu biti neki sudovi ne mogu da izdrže veliku toplotu. Pogledajte odeljak *Lomljivi sudovi* u poglavlju *Punjenje mašine za pranje sudova*.

Električni priključci

Informacije o električnim priključcima se nalaze na pločici sa serijskim brojem. Navedene specifikacije moraju da odgovaraju lokalnom napajanju.

Mašinu za pranje sudova je potrebno povezati sa uzemljenom utičnicom.

Zidna električna utičnica mora da se postavi izvan zone instalacije da bi bila pristupačna nakon instalacije mašine za pranje sudova. Ne koristite produžni kabl!



NAPOMENA!

Zamenu električnih kablova, kao i popravke i održavanje u vezi sa bezbednošću ili radom moraju da obavljaju ovlašćeni servis proizvođača ili osoba sa potrebnim profesionalnim kvalifikacijama.

Servis

Pročitajte poglavlje *Rešavanje problema* pre nego što se obratite servisu. Ako postoji problem koji ne možete da rešite, obratite se najbližem servisu za stručnu pomoć.

Prilikom obraćanja, navedite informacije sa pločice sa serijskim brojem. Navedite broj proizvoda (1) i serijski broj (2).

Imajte u vidu da nestručne popravke mogu da ugroze bezbednost korisnika i da utiču na važenje garancije.

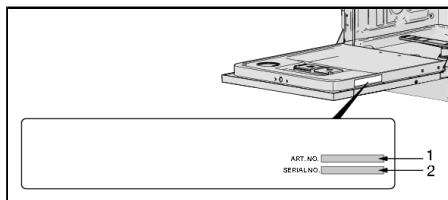

Tehničke informacije

Tehnički podaci

Visina:	817-890 mm
Širina:	596 mm
Dubina:	575 mm
Težina:	35 kg ¹⁾
Pritisak vode:	0,03-1,0 MPa
Električni priključak:	podatke potražite na tipskoj pločici.
Nominalna snaga:	podatke potražite na tipskoj pločici.

¹⁾ *Težina zavisi od specifikacija.*

gorenje

GORENJE gospodinjski aparati, d.o.o. • Partizanska 12, 3320 Velenje, Slovenia
Phone: +386 (0)3 899 10 00 • Fax: +386 (0)3 899 28 00 • www.gorenje.com



828008-a10



Zadržavamo pravo na promene.