



Instrukcja użytkowania

PIEKARNIK

OM8487S / BO4SM3F3-77

OM8487B / BO4SM3F3-77

OM8487A / BO4SM3F3-78

Stosowane piktogramy



Ważne informacje



Wskazówka

TWOJA MIKROFALÓWKA

Twoja mikrofalówka

Wprowadzenie	4
Panel sterowania	5
Opis	6
Prowadnice / Prowadnice teleskopowe	6
Akcesoria	7
Drzwi	7
Wentylator chłodzący	7
Główne funkcje	8
Przyciski	9
Nawigacja	10

Pierwsze użycie

Co należy zrobić w pierwszej kolejności	12
---	----

Działanie

Wybieranie funkcji	14
Tryb ustawień funkcji	14
Tryb postępu	16
Wskaźnik zakończenia	16
Zmiana ustawień podczas postępu	17

Użytkowanie

Tabela funkcji	18
Korzystanie z mikrofal	19
Menu ustawień	22
Menu Plus	23
Informacje o pieczeniu	24
Pieczenie etapowe	24
Przejsie do pieczenia ręcznego	25
Programy i ulubione	25
Timer do gotowania jajek	26
Blokada przed dziećmi	26
Dodatkowe funkcje	27

Czyszczenie

Czyszczenie urządzenia	28
Aqua clean	28
Demontaż i czyszczenie prowadnic	29
Wymiana lampy piekarnika	30

Rozwiązywanie problemów

Informacje ogólne	31
-------------------	----

Twój piekarnik i środowisko naturalne

Utylizacja urządzenia i opakowania	33
------------------------------------	----

Wprowadzenie

Gratulacje z powodu wyboru mikrofalówki Asko.

Ten produkt został zaprojektowany tak, aby zapewnić prostą obsługę i optymalną przyjazność dla użytkownika. Mikrofalówka posiada szeroki zakres ustawień, dzięki czemu można za każdym razem wybrać odpowiednią metodę pieczenia.

Niniejsza instrukcja pokazuje, w jaki sposób można najlepiej wykorzystać tę mikrofalówkę. Oprócz informacji dotyczących obsługi mikrofalówki, znajdują się tu również informacje ogólne, które mogą być przydatne podczas korzystania z urządzenia.



Przed rozpoczęciem użytkowania urządzenia należy dokładnie przeczytać oddzielne instrukcje bezpieczeństwa!

Przeczytaj niniejszą instrukcję przed rozpoczęciem użytkowania urządzenia i przechowuj ją w bezpiecznym miejscu do wykorzystania w przyszłości.

Instrukcje montażu są dostarczane oddzielnie.

TWOJA MIKROFALÓWKA

Panel sterowania

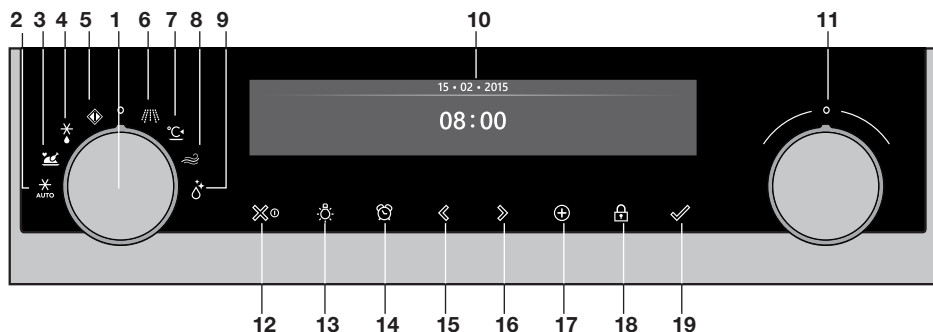

1. Pokrętko funkcyjne (w pozycji “Wyłączone”)
2. Programy odmrażania
3. Programy i ulubione
4. Rozmrażanie
5. Moja mikrofalą
6. Mikrofalówka
7. Podgrzewanie
8. Czyste powietrze
9. Aqua clean
10. Wyświetlacz
11. Pokrętko wyboru
12. Przycisk włączania/wyłączania i przycisk Stop (anulowanie)
13. Przycisk oświetlenia
14. Przycisk timera
15. Przycisk nawigacyjny lewy
16. Przycisk nawigacyjny prawy
17. Przycisk plus
18. Przycisk blokady przed dziećmi (przycisk blokady)
19. Przycisk potwierdzenia (+ 30 sekund mikrofalówka (6) czas)



Uwaga:

Klawisze reagują najlepiej, jeśli dotkniesz ich dużą powierzchnią opuszki palca. Po każdym naciśnięciu klawisza podczas użytkowania rozlegnie się krótki sygnał akustyczny.

Opis

1. Panel sterowania
2. Poziomy piekarnika
3. Drzwiczki piekarnika
4. Uchwyt drzwiczek

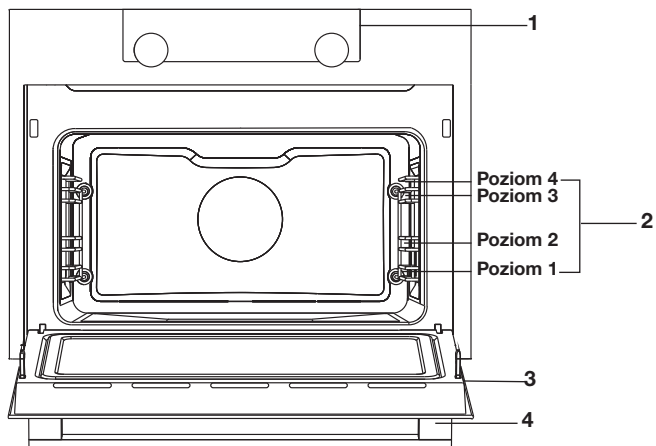

Prowadnice / Prowadnice teleskopowe

- W zależności od modelu piekarnik posiada cztery lub pięć prowadnic (Poziom 1 do 4/5). Poziom 1 używany jest głównie w połączeniu z grzaniem dolnym. Dwa górne poziomy są używane głównie do funkcji grillowania.
- Umieść kratkę, blachę do pieczenia lub naczynie do gotowania na parze w szczelinie pomiędzy prowadnicami.
- W zależności od modelu, niektóre poziomy mogą być wyposażone w całkowicie wysuwane prowadnice teleskopowe.
 - Wysuń całkowicie prowadnice teleskopowe z komory piekarnika i umieść na nich kratkę / blachę do pieczenia / naczynie do gotowania na parze. Następnie wsuń kratkę / blachę / naczynie do gotowania na prowadnicach z powrotem do komory piekarnika.
 - Zamknij drzwi piekarnika dopiero wtedy, gdy prowadnice teleskopowe zostały całkowicie wsunięte z powrotem do komory piekarnika.

Aksesoria

Do urządzenia dołączone są różne akcesoria, w zależności od modelu. Używaj tylko oryginalnych akcesoriów, są one specjalnie dostosowane do Twojego urządzenia. Upewnij się, że wszystkie używane akcesoria są w stanie wytrzymać ustawienia temperatury wybranej funkcji piekarnika.

Uwaga: nie wszystkie akcesoria są odpowiednie/dostępne dla każdego urządzenia (może się to również różnić w zależności od kraju). Przy zakupie należy zawsze podawać dokładny numer identyfikacyjny urządzenia. Więcej informacji o akcesoriach opcjonalnych można znaleźć w broszurach handlowych lub w Internecie.

Aksesoria, które mogą być dostarczone z urządzeniem (w zależności od modelu):

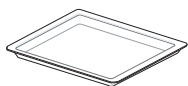

Szklana brytfanna; do stosowania do funkcji mikrofalowych i do pieczenia.

- Nadaje się do czyszczenia pyrolitycznego.

Drzwi

- Wyłączniki drzwiowe przerywają pracę mikrofalówki, gdy drzwi zostaną otwarte podczas użytkowania. Mikrofalówka kontynuuje pracę, gdy drzwi zostaną zamknięte.
- Ten piekarnik jest wyposażony w "System miękkiego zamykania drzwi". Podczas zamykania drzwi piekarnika system ten spowalnia ruch od pewnego kąta i cicho domyka drzwi.

Wentylator chłodzący

- Urządzenie jest wyposażone w wentylator chłodzący, który chłodzi obudowę i panel sterowania.

TWOJA MIKROFALÓWKA









Główne funkcje

Za pomocą pokrętki funkcyjnej można wybrać główne funkcje mikrofalówki.

Ustawić	Opis
	Tryb wyłączenia/gotowości
	Moja mikrofała
	Programy i ulubione Ulubione Programy
	Rozmrażanie Ręczne odmrażania
	Mikrofalówka Mikrofalówka
	Czyste powietrze
	Podgrzewanie
	Aqua clean
	Programy odmrażania

Przyciski

W poniższej tabeli znajduje się opis poszczególnych przycisków.

Przyciski	Opis przycisków
	<p>Przycisk włączania/wyłączania i przycisk Stop</p> <ul style="list-style-type: none"> - Krótkie naciśnięcie: anulowanie operacji lub cofnięcie o jeden krok w menu. - Długie naciśnięcie: wyłączenie lub włączenie urządzenia.
	<p>Przycisk oświetlenia</p> <ul style="list-style-type: none"> - Służy do włączania lub wyłączania oświetlenia środka.
	<p>Timer do gotowania jajek</p> <ul style="list-style-type: none"> - Timer do gotowania jajek może być używany niezależnie od funkcji piekarnika. - Najdłuższe możliwe ustawienie timera to 23:59.
	<p>Przycisk nawigacyjny lewy</p> <ul style="list-style-type: none"> - Przesuwa aktywny obszar w lewo.
	<p>Przycisk nawigacyjny prawy</p> <ul style="list-style-type: none"> - Przesuwa aktywny obszar w prawo.
	<p>Przycisk plus</p> <ul style="list-style-type: none"> - Otwiera lub zamyka menu ustawień (w trybie gotowości). - Otwiera lub zamyka menu plus z dodatkowymi opcjami dostępnymi w danym momencie (w trybie włączonym).
	<p>Blokada przed dziećmi</p> <ul style="list-style-type: none"> - Naciśnij i przytrzymaj jednocześnie lewy i prawy przycisk nawigacyjny, aby zablokować urządzenie.
	<p>Przycisk potwierdzenia</p> <ul style="list-style-type: none"> - Służy do potwierdzania wszystkich białych ustawień/elementów na ekranie. - Dodaj 30 sekund czasu mikrofal (funkcja mikrofalowa).

Nawigacja

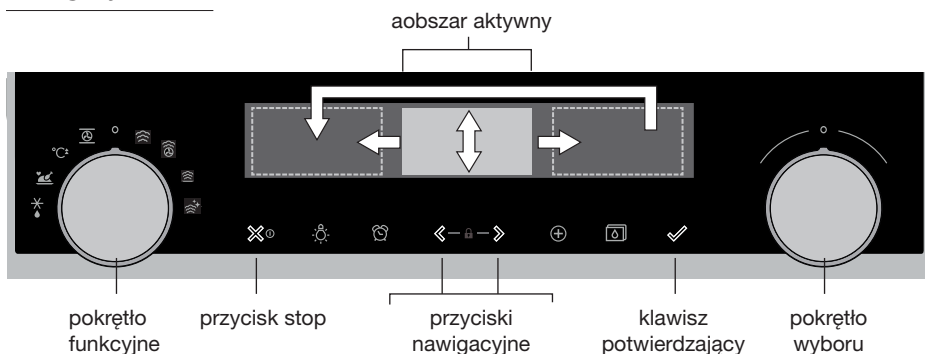

Przekręcając pokrętko funkcyjne od pozycji 0, podświetla się symbol wybranej funkcji głównej. Na wyświetlaczu przez około 1,5 sekundy będzie widoczna ikona i nazwa aktywowanej funkcji. Następnie zobaczysz wybraną funkcję główną i podfunkcję w górnej części wyświetlacza na pasku informacji zwrotnej.

Aktywny staje się również tryb ustawień funkcji (szare tło). W tym aktywnym obszarze można wybrać ustawienia za pomocą pokrętki wyboru.



W obrębie każdego menu nawigacja przebiega w następujący sposób:

- Za pomocą przycisków nawigacyjnych lub pokrętki wyboru przesunąć aktywny obszar (szare tło).
- Ustawienie w aktywnym obszarze można zmienić obracając pokrętko wyboru (w lewo = zmniejszenie, w prawo = zwiększenie). Ustawienie zostanie automatycznie zapisane.
- Gdy wszystkie elementy na ekranie są ustawione, należy potwierdzić te ustawienia, naciskając przycisk potwierdzania (przycisk ten zacznie migać, gdy możliwe będzie uruchomienie programu).
- Aby cofnąć się o jeden krok w menu, należy nacisnąć przycisk Stop.



W górnej części wyświetlacza znajduje się pasek informacji zwrotnej. Pasek ten informuje, w którym miejscu menu się znajdujesz i jakie ustawienie zmieniasz. Funkcje / ustawienia są oddzielone pionową linią.

USTAWIENIA | OGÓLNE | DŹWIĘK | DŹWIĘK KLAWISZY

PROGRAMY | ... | KURCZAK

Co należy zrobić w pierwszej kolejności

- Wyczyścić wnętrze mikrofalówki i akcesoria przy użyciu ciepłej wody i płynu do mycia naczyń. Nie należy używać agresywnych środków czyszczących, gąbek ściernych itp.
- Podczas pierwszego użycia mikrofalówka będzie wydzielala dziwny zapach; jest to normalne. Podczas pierwszego użycia należy zapewnić dobrą wentylację.



Gdy urządzenie jest podłączone po raz pierwszy lub po podłączeniu, gdy urządzenie było odłączone od sieci elektrycznej przez dłuższy czas, należy ustawić “Język”, “Datę” i “Czas”.

Ustawianie języka

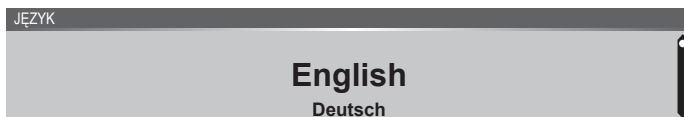

Jeśli nie odpowiada Ci język wyświetlacza, możesz wybrać inny język. Domyślnym ustawieniem jest “Język angielski”.

1. Obróć pokrętkę wyboru i wybierz z wyświetlonej listy preferowany język.
2. Potwierdź ustawienie, naciskając przycisk potwierdzenia. Zostanie wyświetlony następny ekran.

Ustawianie daty

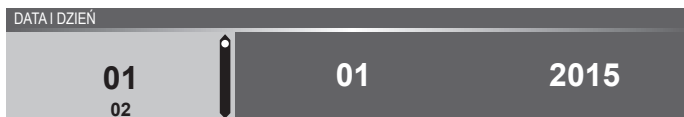

1. Obróć pokrętkę wyboru i zmień pierwsze ustawienie (Dzień).
2. Potwierdź to ustawienie naciskając prawy klawisz nawigacyjny lub naciskając pokrętkę wyboru.
3. Obróć pokrętkę wyboru i zmień następne ustawienie (Miesiąc).
4. Potwierdź to ustawienie naciskając prawy klawisz nawigacyjny lub naciskając pokrętkę wyboru.
5. Obróć pokrętkę wyboru i zmień ostatnie ustawienie (Rok).
6. Potwierdź ustawienie, naciskając przycisk potwierdzenia.
Zostanie wyświetlony następny ekran.

Ustawianie godziny



1. Obróć pokrętkę wyboru i zmień godziny.
2. Potwierdź to ustawienie naciskając prawy klawisz nawigacyjny lub naciskając pokrętkę wyboru.
3. Obróć pokrętkę wyboru i zmień minuty.
4. Potwierdź ustawienie, naciskając przycisk potwierdzenia.
Wszystkie ustawienia początkowe zostały skonfigurowane, a urządzenie wyświetli ekran trybu gotowości.

Wszystkie ustawienia początkowe są teraz ustawione, a na wyświetlaczu pojawia się ekran gotowości. Urządzenie jest teraz gotowe do pracy.



W menu ustawień można również ustawić język, datę i godzinę. Menu ustawień jest dostępne tylko po naciśnięciu przycisku plus, gdy urządzenie znajduje się w trybie gotowości (patrz 'Menu ustawień').

Ekran oczekiwania

W trybie gotowości na wyświetlaczu pojawi się godzina, data i minutnik (jeśli jest ustawiony). Urządzenie przechodzi w tryb gotowości po:

- Obróceniu pokrętki funkcyjnego do pozycji 0 (pozycja "wyłączone");
- Wielokrotnym naciśnięciu przycisku Stop (głębiej w menu).

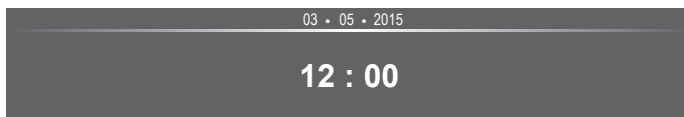

Tryb wyłączenia

- Domyślnie urządzenie wyłącza się po braku działania przez ustawiony czas 30 minut.
- Naciśnij i przytrzymaj przycisk Stop, aby wyłączyć urządzenie ręcznie.

Włączanie urządzenia

- Naciśnij i przytrzymaj przycisk Stop, aby włączyć urządzenie ręcznie.
- Urządzenie może być również włączone poprzez obrócenie pokrętki funkcyjnego na daną funkcję.

Wybieranie funkcji

Wybierz funkcję odpowiednią do przygotowywanej potrawy. Aby sprawdzić, jakie funkcje są dostępne, należy zapoznać się z tabelą w rozdziale “Tabela funkcji”.

- Przejdź bezpośrednio do trybu postępu, naciskając przycisk potwierdzenia (przycisk ten miga, jeśli możliwe jest uruchomienie programu).

Po wybraniu funkcji głównej aktywny jest tryb ustawień funkcji (szare tło). W tym aktywnym obszarze można teraz zmienić ustawienia tej funkcji.

Tryb ustawień funkcji

Przykład (Mikrofalówka / jedna minuta)

1. Wybierz funkcję główną obracając pokrętkę funkcyjną. Aktywne jest pierwsze ustawienie podfunkcji.



Teraz możesz dowolnie zmieniać ustawienia.

Istnieje możliwość ustawienia:

- Funkcji (patrz tabela w rozdziale “Tabela funkcji”).
- Mocy.
- Czasu.

2. Obróć pokrętkę wyboru i zmień ustawienie.



3. Potwierdź to ustawienie naciskając prawy klawisz nawigacyjny lub naciskając pokrętkę wyboru.

Aktywne jest następane ustawienie podfunkcji.

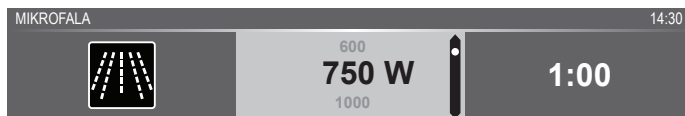

4. Obróć pokrętkę wyboru i zmień ustawienie.

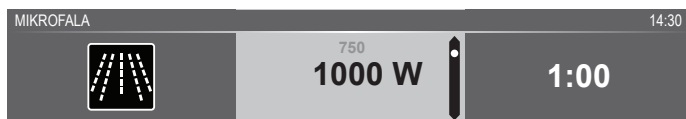

5. Potwierdź to ustawienie naciskając prawy klawisz nawigacyjny lub naciskając pokrętkę wyboru.

Aktywne jest następane ustawienie podfunkcji.



- Wyświetlane jest domyślne ustawienie timera. Naciśnij przycisk potwierdzenia, aby rozpocząć program bezpośrednio z wybranymi ustawieniami (patrz krok 7).
 - Aby ustawić timer, przejdź do kroku 6.
6. Obróć pokrętkę wyboru i zmień ustawienie.



- notacja M:S.
7. Jeśli chcesz, wybierz dodatkowe ustawienia za pomocą menu plus (np. szybkie podgrzewanie). Więcej informacji znajduje się w rozdziale 'Menu Plus'.
8. Uruchom program: naciśnij przycisk potwierdzenia, aby przejść do trybu postępu.

Program rozpocznie się z wybranymi ustawieniami; piekarnik przejdzie do trybu postępu i wyświetlony zostanie ekran postępu.



Tryb postępu

- Po lewej stronie ekranu wyświetlana jest temperatura.
- Po prawej stronie ekranu wyświetlany jest czas (odliczanie w dół) lub czas postępu. Obok czasu pieczenia widoczny jest czas zakończenia.



Wskaźnik zakończenia

Po zakończeniu odliczania czasu pojawia się “wskaźnik zakończenia”.

Teraz można:

- Zatrzymać postęp.
- Ustawić dodatkowy czas.
- Zapisać jako ulubione.



Zatrzymanie postępu

1. Naciśnij przycisk potwierdzenia.

Wskaźnik zakończenia zostanie zamknięty i pojawi się ekran trybu gotowości.

- Jeśli w ciągu 10 minut nie zostanie podjęta żadna akcja, wyświetlacz przełączy się w tryb czuwania.

Ustawić dodatkowy czas

1. Naciśnij prawy klawisz nawigacyjny, aby wybrać “Ustaw dodatkowy czas”.
2. Ustawienie czasu staje się aktywne i może być zmieniane bezpośrednio przez obracanie pokrętki wyboru.
3. Potwierdzić przyciskiem zatwierdzenia.

Poprzedni proces zostaje ponownie aktywowany.

Zapisać jako ulubione

1. Naciśnij prawy klawisz nawigacyjny, aby wybrać "Zapisać jako ulubione".

Na następnym ekranie pojawi się 10 pozycji, w których można zapisać program.

2. Obracając pokrętkiem wyboru wybierz pozycję dla swojego przepisu i naciśnij przycisk potwierdzający, aby go zapisać.

Jeśli w wybranej pozycji znajduje się już inny program, pojawi się okno dialogowe: "program zostanie nadpisany" (zaakceptuj lub anuluj).

3. Nadaj przepisowi nazwę. Obróć pokrętko wyboru, aby wybrać odpowiednią literę i naciśnij pokrętko wyboru, aby potwierdzić i przejść do następnej litery.
 - Można usunąć znak za pomocą funkcji backspace na liście znaków (strzałka).
4. Naciśnij przycisk potwierdzenia, aby zapisać recepturę.

Zmiana ustawień podczas postępu

- Podczas postępu, naciśnięcie klawiszy nawigacyjnych spowoduje wyświetlenie aktywnego obszaru. Wybrane ustawienie można teraz zmienić, patrz rozdział "Tryb ustawień funkcji".
- Po potwierdzeniu przyciskiem potwierdzającym pojawia się ekran postępu ze zmienionymi ustawieniami.
- Po 5 sekundach bez akcji ustawienia postępu są anulowane, a wyświetlacz powraca do ekranu postępu.

Tabela funkcji

Zapoznaj się z tabelą, aby wybrać preferowaną funkcję. Należy również zapoznać się z instrukcjami dotyczącymi przygotowania znajdującymi się na opakowaniu naczyń.



- W “Funkcji mikrofalowej”: nie używać metalowych naczyń ani przyborów kuchennych i nie nagrzewać wstępnie piekarnika.

Funkcja	Opis	
	<p>Mikrofalówka</p> <ul style="list-style-type: none"> • Energia mikrofalowa jest używana do gotowania i rozmrażania żywności. Zapewnia ona szybkie i efektywne gotowanie bez zmiany koloru lub formy żywności. • Umieść szklane naczynie na poziomie 1. • Sugerowana moc: 1000 W. 	
	<p>Programy odmrażania</p> <ul style="list-style-type: none"> • Użyj “Programów rozmrażania” do rozmrażania, wybierając ustawienie z listy wstępnie zaprogramowanych ustawień. 	
	<p>Programy i ulubione</p> <ul style="list-style-type: none"> • Użyj “Programów” do pieczenia i zapiekania, wybierając potrawę z listy zaprogramowanych dań. • Ulubione: można wybrać własne, zapisane przepisy. 	
	<p>Rozmrażanie</p> <ul style="list-style-type: none"> • Funkcja ta wykorzystuje mikrofae. Potrawy są rozmrażane szybko i skutecznie. • Sugerowana moc: 90 W 	
	<p>Moja mikrofalą</p> <ul style="list-style-type: none"> • Moc mikrofal i czas gotowania mogą być regulowane dla funkcji “Moja mikrofalówka”. 	
	<p>Podgrzewanie</p> <ul style="list-style-type: none"> • Utrzymywanie ciepła: ta funkcja służy do utrzymywania ciepła już przygotowanych potraw. 	
	<p>Czyste powietrze</p> <ul style="list-style-type: none"> • Wentylatory działają w celu chłodzenia i dezodoryzacji. 	

Funkcja	Opis	
	Aqua clean <ul style="list-style-type: none">• Tłuszcz i zabrudzenia można łatwo usunąć ze ścianek piekarnika za pomocą wilgotnej ściereczki.	

Korzystanie z mikrofal

Mikrofałe to fale elektromagnetyczne o wysokiej częstotliwości. Energia ta umożliwia gotowanie lub podgrzewanie potraw bez wpływu na ich formę lub kolor.

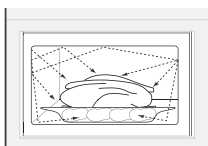

Zasada gotowania

1. Mikrofałe wytwarzane przez mikrofalówkę są równomiernie rozprowadzane przez system dystrybucji. Dzięki temu potrawa jest gotowana równomiernie.
2. Potrawa absorbuje mikrofałe do głębokości około 2,5 cm. Gotowanie jest kontynuowane, ponieważ ciepło jest rozprowadzane w naczyniu.
3. Czasy gotowania są różne i zależą od używanego naczynia oraz właściwości potrawy:
 - Ilości i gęstości
 - Zawartości wilgoci
 - Temperatury początkowej (czy jest schłodzona czy nie)

Ważne

Potrawa jest gotowana od wewnątrz na zewnątrz poprzez rozprowadzanie ciepła. Gotowanie jest kontynuowane również po wyjęciu potrawy z piekarnika. Dlatego należy przestrzegać czasów podanych w przepisach i w tej książce, aby zapewnić:

- Równomierne nagrzewanie potrawy od środka;
- Jednakową temperaturę we wszystkich częściach potrawy.

Moc	Zastosowanie
1000 W	<ul style="list-style-type: none"> Do szybkiego podgrzewania napojów, wody i potraw zawierających dużo wilgoci. Do gotowania świeżych lub mrożonych warzyw.
750 W	<ul style="list-style-type: none"> Do przygotowywania i podgrzewania napojów i potraw.
600 W	<ul style="list-style-type: none"> Do roztopiania czekolady. Do gotowania ryb i owoców morza. Do podgrzewania na dwóch poziomach. Do gotowania suszonej fasoli w niskich temperaturach. Do podgrzewania lub gotowania delikatnych potraw z jajkami.
360 W	<ul style="list-style-type: none"> Do gotowania produktów mlecznych lub dżemu w niskich temperaturach.
180 W	<ul style="list-style-type: none"> Do szybkiego rozmrażania potraw. Do zmiękczenia masła lub lodów.
90 W	<ul style="list-style-type: none"> Do rozmrażania ciast zawierających krem.

Wskazówki dotyczące naczyń do gotowania w mikrofalówce

Naczynia kuchenne, których używasz do funkcji mikrofalowej, nie powinny blokować mikrofal. Metale takie jak stal nierdzewna, aluminium i miedź odbijają mikrofałe. Z tego powodu nie należy używać metalowych naczyń kuchennych.

Naczynia oznaczone jako przystosowane do mikrofal mogą być bezpiecznie używane. Aby uzyskać więcej informacji na temat odpowiednich naczyń kuchennych, należy zapoznać się z poniższymi wskazówkami, a w przypadku korzystania z funkcji mikrofalowej zawsze używaj szklanej brytfanny na poziomie 1.

Naczynia kuchenne	Bezpieczne w kuchence mikrofalowej	Uwagi
Folia aluminiowa	✓✗	Może być używany w małych ilościach, aby zapobiec przegrzaniu niektórych części potrawy. Jeśli folia znajduje się zbyt blisko ścianki piekarnika lub jeśli użyto zbyt dużej ilości folii, może powstać łuk elektryczny.
Porcelana i naczynia gliniane	✓	Porcelana, ceramika gliniana, glazurowana ceramika gliniana i porcelana z kości słoniowej są zazwyczaj odpowiednie, chyba że mają metalową krawędź.





UŻYTKOWANIE

Naczynia kuchenne	Bezpieczne w kuchence mikrofalowej	Uwagi
Naczynia jednorazowe wykonane z poliestru lub kartonu	✓	Mrożone posiłki są czasami pakowane w jednorazową zastawę stołową.
Opakowania od fast foodów <ul style="list-style-type: none"> • Kubki z polistyrenu • Torby papierowe lub gazety • Papier z recyklingu lub z metalowymi krawędziami 	✓ ✗ ✗	Mrożone posiłki są czasami pakowane w jednorazową zastawę stołową. Polistyren może się stopić w przypadku przegrzania. Może się zapalić. Może powodować powstawanie łuku elektrycznego.
Wyroby szklane <ul style="list-style-type: none"> • Naczynia do piekarnika • Wyroby ze szkła o lepszej jakości • Szklane słoiki 	✓	Może być używany, chyba że ma metalową krawędź. Może być używany do podgrzewania naczyń lub płynów. Cienkie szkło może pęknąć lub roztrzaskać się przy nagłym ogrzaniu. Pokrywka musi być zdjęta. Nadaje się tylko do podgrzewania.
Metal	✗	Może powodować wyładowania łukowe lub pożar.
Papier <ul style="list-style-type: none"> • Talerze, kubki, papier kuchenny • Papier z recyklingu 	✓ ✗	Do krótkich czasów gotowania i podgrzewania. Do pochłaniania nadmiaru wilgoci. Może powodować powstawanie łuku elektrycznego.
Tworzywo sztuczne	✓	Szczególnie odporne na wysoką temperaturę tworzywo termoplastyczne. Inne rodzaje tworzyw sztucznych mogą się wypaczać lub odbarwiać w wysokich temperaturach. Nie należy używać tworzyw sztucznych z melaminy. Może być używany do zatrzymywania wilgoci. Nie może dotykać jedzenia. Zachować ostrożność przy zdejmowaniu folii; może wydostawać się gorąca para. Tylko jeśli są odporne na gotowanie lub nadają się do piekarnika. Nie może być hermetyczny. W razie potrzeby nakłuj go widelcem.

- ✓ : Zalecane
 ✓✗ : Ostrożne
 ✗ : Niebezpieczne

Menu ustawień

Menu ustawień jest dostępne tylko po naciśnięciu przycisku plus, gdy urządzenie znajduje się w trybie gotowości.

Ustawienie	Opis
	Ogólne Język Czas Data Dźwięk
	Wyświetlanie Jasność Rozmiar zegara Tryb nocny Przełączenie urządzenia w tryb gotowości
	Pieczenie Moja mikrofala Domyślna intensywność programu
	System Informacje o urządzeniu Ustawienia fabryczne Oświetlenie piekarnika

Informacje ogólne

Z tego menu można wybrać następujące ustawienia:

- Język (język wyświetlacza)
- Czas (zawsze w formacie 24H)
- Wyświetlanie czasu (format 24H lub 12H)
- Data (zawsze w formacie dzień-miesiąc-rok)
- Wyświetlanie daty (ddmmrrrr lub mmddrrrr)
- Dźwięki (głośność dźwięków ogólnych i alarmów)
- Dźwięki klawiszy (włączanie/wyłączanie)
- Dźwięk powitalny (dźwięk uruchamiania/wyłączenia włączony/wyłączony)

Wyświetlacz

Z tego menu można wybrać następujące ustawienia:

- Jasność (niska, średnia, wysoka)
- Tryb nocny (czas rozpoczęcia i zakończenia dla niższej jasności wyświetlacza: pierwszy wyświetlacz ustawia czas rozpoczęcia, drugi wyświetlacz ustawia czas zakończenia)

- Rozmiar zegara (mały / duży)
- Tryb czuwania (wyłączenie automatyczne / wyłączenie ręczne)



Zmiana na ręczne wyłączenie spowoduje zwiększenie zużycia energii. Jeśli piekarnik zostanie wyłączony ręcznie (lub gdy nastąpi przerwa w dostawie prądu), funkcja ta zostanie zresetowana (wyświetlacz wyłączy się automatycznie).

Ustawienia pieczenia

Z tego menu można wybrać następujące ustawienia:

- Moja mikrofalówka (ustaw moc i czas “Mojej mikrofalówki”)
- Domyślna intensywność programu (niska / średnia / wysoka)

System



Z tego menu można wybrać następujące ustawienia:



- Informacje o urządzeniu (żądanie informacji o urządzeniu)
- Ustawienia fabryczne (powrót do ustawień fabrycznych)
- Oświetlenie piekarnika (automatyczne wyłączenie po 1 min / ręczne).

Menu Plus

W zależności od urządzenia i funkcji istnieje możliwość wyboru dodatkowych funkcjonalności (po wybraniu głównej funkcji i ustawień w “Trybie ustawień funkcji”) poprzez naciśnięcie przycisku plus.

- Mała ikona obok czasu światowego informuje o włączonych funkcjach menu plus. Kolor ikony wskazuje czy jest ona aktywna (biała) czy nieaktywna (szara).
- Aby opuścić menu plus, należy nacisnąć przycisk stop lub przycisk plus; na wyświetlaczu ponownie pojawi się poprzednie wskazanie.
- Aby anulować dodatkową funkcję, należy wybrać “anuluj” (ikona z czerwoną linią).

+ Menu	Opis	Ikona
	Pieczenie Prośba o więcej informacji na temat wybranej funkcji.	
	Dodaj do ulubionych Dodaj ustawienia dla pieczonego dania do ulubionych (patrz rozdział “Wskaźnik zakończenia”).	

+ Menu	Opis	Ikona
	Pieczenie etapowe Łączenie do trzech funkcji w jednym procesie pieczenia	
	Przejdźcie do pieczenia ręcznego Zmiana programu standardowego na program gotowania etapowego.	

Informacje o pieczeniu

Na wyświetlaczu informacji o pieczeniu można znaleźć więcej informacji o wybranej funkcji, jak np. potrzebne wyposażenie oraz do jakich celów funkcja jest używana.

Pieczenie etapowe

Funkcja ta pozwala na połączenie do trzech funkcji w jednym procesie pieczenia. Wybierz różne funkcje i ustawienia, aby skomponować proces pieczenia według własnych preferencji.

1. Naciśnij przycisk plus (w "Trybie ustawień funkcji").
2. Wybierz "Pieczenie etapowe" naciskając prawy klawisz nawigacyjny.
3. Naciśnij przycisk potwierdzenia.

Obok czasu aktualnego pojawi się mała ikona. Pierwszy etap jest już uzupełniony aktualnymi ustawieniami funkcji. Jeśli nie ma ustawionego czasu, to dla pierwszego etapu zostanie ustawiony czas domyślny.

- Na przykład: wybrano tryb piekarnika i gorące powietrze 180°C; domyślny czas 30 min. zostanie dodany do pierwszego etapu.
4. Aby dodać etap, wybierz drugą funkcję naciskając przyciski nawigacyjne lub naciskając pokrętkę wyboru.
 5. Naciśnij przycisk potwierdzenia.
Wyświetlacz przełączy się na ekran ustawień.
 6. Wybierz żadaną funkcję, ustaw temperaturę i czas.
 7. Zapisz etap i powróć do przeglądu etapów pieczenia, naciskając przycisk potwierdzenia.
 - Jeśli naciśnięty zostanie przycisk stop, ustawienie zostanie anulowane, a wyświetlacz powróci do poprzedniego stanu.
 8. Jeśli jest to konieczne, dodaj trzeci stopień. Powtórz kroki 4, 5, 6 i 7.
 9. Po potwierdzeniu na wyświetlaczu pojawią się ustawione etapy, z ikoną edycji i kasowania.

10. Jeśli wszystkie etapy zostały ustawione zgodnie z życzeniem, należy powrócić do ekranu ustawień piekarnika. Naciśnij przycisk “plus”, aby zamknąć menu plus. *Na wyświetlaczu pojawi się normalny ekran ustawień piekarnika z ustawieniami pierwszego etapu (ikona etapu 1 w kolorze białym).*
11. Rozpocznij proces pieczenia, naciskając przycisk potwierdzający.
 - Jeśli zostanie naciśnięty przycisk stop, menu etapów zostanie zamknięte, a piekarnik powróci do normalnego trybu pracy.

Przejsie do pieczenia ręcznego

- W trybie pieczenia ręcznego, program standardowy z funkcji “Programy i ulubione” może zostać wybrany i edytowany tak jak w trybie “Pieczenie etapowe”.
- Po wybraniu funkcji ręcznej w menu plus pojawia się okno dialogowe: “Przełączyć na tryb piekarnika?”. Po potwierdzeniu, jeśli wybrany program ma więcej etapów, wyświetlacz przełączy się na tryb pieczenia etapowego.

Programy i ulubione

Programy automatyczne

- Możesz używać “programów automatycznych” do pieczenia i zapiekania, wybierając potrawę z listy zaprogramowanych dań. Najpierw należy wybrać rodzaj potrawy, a następnie samą potrawę z dostępnej listy.
- Wszystkie kategorie programów są opatrzone obrazkiem. Po wybraniu potrawy pojawią się ustawienia programu. Nazwa potrawy i nazwa aktywnego wyboru są wyświetlane na pasku tekstowym.
- W ustawieniach najpierw widoczne jest zdjęcie potrawy (nie można go edytować), waga (w zależności od potrawy) (można edytować), intensywność (nie zawsze można ją edytować) oraz czas gotowania. W razie potrzeby ustaw intensywność i/lub wagę.

Ulubione (patrz rozdział “Wskaźnik zakończenia”)

- W “Ulubionych” można wybrać własne, zapisane przepisy.
- Jeśli nie ma żadnych zapisanych przepisów, pojawia się okienko: “Brak zapisanych potraw”.
- Nazwa przepisu pojawia się na pasku tekstowym i wyświetlane są zapisane ustawienia piekarnika.

Timer do gotowania jajek

Timer do gotowania jajek może być używany niezależnie od funkcji piekarnika.

1. Naciśnij przycisk timera.
2. Zmień czas, obracając pokrętkę wyboru.
 - Najdłuższe możliwe ustawienie timera to 23:59.
3. Potwierdź ustawienie, naciskając przycisk potwierdzenia. Timer do gotowania jajek zostanie uruchomiony.
 - Aby anulować timer, ustaw czas z powrotem na 0:00 i potwierdź naciskając przycisk potwierdzenia.
 - Aby zamknąć menu timera do gotowania jajek, należy nacisnąć przycisk timera lub przycisk stop.
4. Gdy timer się wyłączy, pojawi się okienko z tekstem "Timer do gotowania jajek zakończył odliczanie" i rozlegnie się sygnał dźwiękowy. Naciśnij przycisk stop, aby wyłączyć sygnał i zamknąć menu podręczne.
 - Dźwięk ustanie automatycznie po około 2 minutach.

Blokada przed dziećmi

Aby zabezpieczyć piekarnik przed niezamierzonym użyciem, panel sterowania piekarnika można zablokować za pomocą blokady przed dziećmi.

1. Naciśnij i przytrzymaj przycisk blokady.
Urządzenie przejdzie w tryb blokady przycisków. Zostanie wyświetlone okienko. Po 3 sekundach okienko "Blokada klawiszy jest aktywna" zostanie zamknięte. Widoczny będzie aktualny stan urządzenia.
 - Jeśli blokada przycisków została aktywowana podczas procesu pieczenia, proces ten będzie kontynuowany.
 - Jeśli podczas blokady klawiszy zostanie naciśnięty klawisz, okno "Blokada klawiszy jest aktywna" pojawi się ponownie.
 - Podczas trybu blokady przycisk stop jest nadal aktywny. Jeśli urządzenie zostanie wyłączone, proces zostanie zatrzymany. Aby ponownie włączyć urządzenie, dezaktywuj tryb blokady przycisków.
2. Aby wyłączyć tryb blokady przycisków, należy ponownie nacisnąć i przytrzymać przycisk blokady.

Dodatkowe funkcje

Podgrzewanie

- Utrzymywanie ciepła
 - Użyj tej funkcji, aby utrzymać upieczonych już przygotowanych potraw.
 - Dla tej funkcji można ustawić temperaturę i czas trwania podgrzewania.

Rozmrażanie

- Funkcja ta wykorzystuje mikrofałe. Potrawy są rozmrażane szybko i skutecznie. Użyj tej funkcji do powolnego rozmrażania zamrożonych potraw (ciast, herbatników, ciasteczek, chleba, bułek i mrożonych owoców).
- Wybierając tę funkcję, możesz określić poziom mocy i czas trwania rozmrażania.
- Po upływie połowy czasu rozmrażania odwróć potrawę; wymieszaj ją lub rozdziel duże kawałki, jeśli są zmrożone razem.

Czyste powietrze

- Wentylatory działają w celu chłodzenia i dezodoryzacji.

Czyszczenie urządzenia

Piekarnik należy regularnie czyścić, aby zapobiec gromadzeniu się tłuszczu i resztek jedzenia, szczególnie na powierzchniach wewnętrznych i zewnętrznych, drzwiach i uszczelce.

- Włącz blokadę przed dziećmi (aby zapobiec przypadkowemu włączeniu urządzenia).
- Powierzchnie zewnętrzne czyścić miękką ściereczką i ciepłą wodą z mydłem.
- Następnie przetrzyj czystą, wilgotną szmatką i osusz.
- Zachłapania i plamy na powierzchniach wewnętrznych usuwać szmatką z mydłem.
- Następnie przetrzyj czystą, wilgotną szmatką i osusz.



Ważne

- Uważaj, aby do otworów wentylacyjnych nie dostała się woda.
- Nigdy nie używaj ściernych środków czyszczących ani chemicznych rozpuszczalników.
- Zawsze zwracaj uwagę na to, aby uszczelka drzwi była czysta. Zapobiega to gromadzeniu się brudu i umożliwia prawidłowe zamknięcie drzwiczek.

Aqua clean

Za pomocą funkcji Aqua clean i wilgotnej ściereczki można łatwo usunąć tłuszcz i brud ze ścianek piekarnika.

Używanie funkcji Aqua clean

Funkcji Aqua clean należy stosować dopiero po całkowitym ostygnięciu piekarnika. Trudniej jest usunąć brud i tłuszcz, gdy piekarnik jest gorący.



Program trwa 4 minuty. Następnie radzimy odczekać 30 minut. Resztki jedzenia na emaliowanych ściankach po 30 minutach będą wystarczająco namoczone, aby można je było usunąć wilgotną ściereczką.

1. Wyjmij wszystkie akcesoria z piekarnika.
2. Wlej 0,15 litra wody na dno piekarnika.
3. Dotknij przycisku potwierdzenia, aby rozpocząć czyszczenie funkcją Aqua clean.



Proszę zwrócić uwagę: Podczas programu czyszczenia nie otwierać drzwi.

Demontaż i czyszczenie prowadnic

Do czyszczenia prowadnic używaj zwykłych środków czyszczących.

- Wykręć śrubę za pomocą śrubokręta.
- Wymij prowadnice z otworów w tylnej ścianie.



Zachowaj ostrożnie podkładki dystansowe prowadnic.

Po wyczyszczeniu należy je ponownie założyć. Zapobiega to powstawaniu iskier podczas użytkowania.

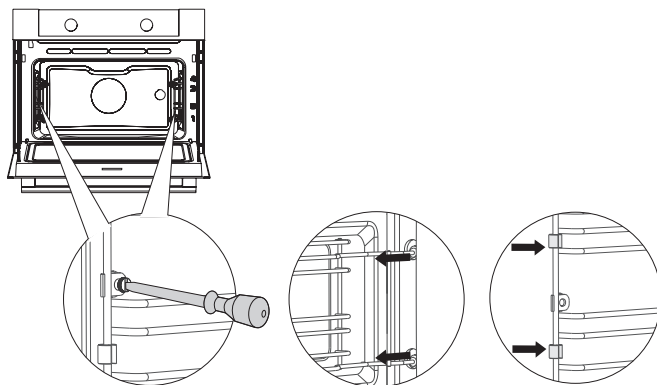

Wymiana lampy piekarnika



Lampa w tym urządzeniu AGD nadaje się tylko do oświetlania tego urządzenia. Lampa nie nadaje się do oświetlania pomieszczeń domowych.

Piekarnik jest wyposażony w lampę halogenową.

Produkt zawiera źródło światła o klasie efektywności energetycznej (G).

Lampa jest artykułem konsumpcyjnym i dlatego nie jest objęta gwarancją. Wymień uszkodzoną lampę na lampę tego samego typu.

Odłącz urządzenie od zasilania poprzez wyjęcie wtyczki z gniazdka lub wyłączenie wyłącznika w skrzynce bezpieczników.



Disconnect the appliance from the power supply by removing the plug from the socket or by switching off the circuit breaker in the fuse box.



Uwaga: żarówka może być bardzo gorąca! Aby zapobiec poparzeniom, podczas wyjmowania żarówki należy używać środków ochronnych.

1. Wykręć cztery śruby z panelu pokrywy. Zdejmij panel pokrywowy i szybę.
2. Wyjmij żarówkę i zainstaluj nową.
3. Nie należy zdejmować uszczelki z panelu pokrywy. Uszczelka nie powinna się odklejać od panelu pokrywy. Uszczelka musi idealnie pasować do wnęki w ścianie piekarnika.

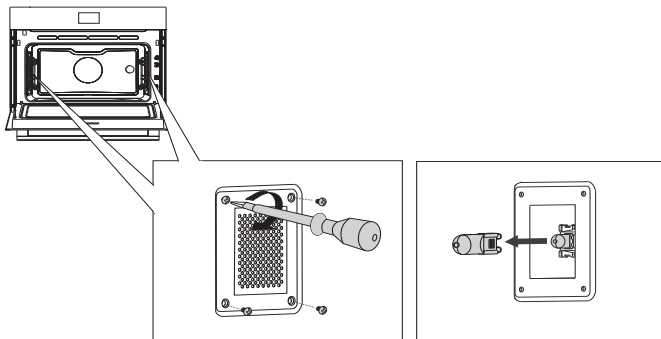

Informacje ogólne

Jeśli masz problemy z piekarnikiem, zapoznaj się z poniższym zestawieniem błędów. Jeśli problemy nie ustąpią, należy skontaktować się z Działem Obsługi Klienta.

Potrawa pozostaje surowa

- Sprawdź, czy został ustawiony timer i czy został naciśnięty przycisk potwierdzenia.
- Czy drzwi są prawidłowo zamknięte?
- Sprawdź, czy nie przepalił się bezpiecznik i czy nie zadziałał wyłącznik automatyczny.

Potrawa jest niedopieczona lub przypieczona

- Sprawdź, czy ustawiony został prawidłowy czas pieczenia.
- Sprawdź, czy ustawiona została odpowiednia moc.

Czujniki nie reagują, wyświetlacz jest zablokowany.

- Odtłącz urządzenie od zasilania na kilka minut (wykręć bezpiecznik lub wyłącz zasilanie); następnie ponownie podłącz urządzenie i włącz je.

Iskrzenie w przestrzeni piekarnika.

- Upewnij się, że wszystkie osłony lamp są zabezpieczone i że wszystkie podkładki dystansowe są umieszczone na prowadnicach.

Awaria zasilania może spowodować zresetowanie wyświetlacza.

- Wyjmij wtyczkę z gniazdka i włóż ją ponownie.
- Ponownie ustaw czas.

W piekarniku występuje kondensacja.

- Jest to normalne. Po użyciu wytrzyj piekarnik do czysta.

Wentylator pracuje nadal po wyłączeniu piekarnika.

- Jest to normalne. Wentylator działa jeszcze przez jakiś czas po wyłączeniu piekarnika.

Na drzwiach i na zewnątrz urządzenia wyczuwalny jest przepływ powietrza.

- Jest to normalne.

Światło odbija się od drzwiczek i zewnętrznej strony urządzenia.

- Jest to normalne.

Z drzwiczek lub otworów wentylacyjnych wydobywa się para.

- Jest to normalne.

Podczas pracy piekarnika, szczególnie w trybie rozmrażania, słychać odgłosy klikania.

- Jest to normalne.

Bezpiecznik wyłącza się regularnie.

- Należy skonsultować się z technikiem serwisu.

Na wyświetlaczu pojawia się kod błędu, BŁĄD XX...

(XX oznacza numer błędu).

- Wystąpiła usterka w module elektronicznym. Odłącz urządzenie od zasilania na kilka minut. Następnie podłącz je ponownie i ustaw aktualny czas.
- Jeśli błąd nadal występuje, należy skontaktować się z serwisantem.

Przechowywanie i naprawa piekarnika

Naprawy powinny być wykonywane wyłącznie przez wykwalifikowanego technika serwisu. Jeśli konieczna jest konserwacja, należy wyjąć wtyczkę z gniazdka i skontaktować się z działem obsługi klienta ASKO.

Podczas rozmowy telefonicznej należy mieć pod ręką następujące informacje:

- Numer modelu i numer seryjny (podane na wewnętrznej stronie drzwi piekarnika)
- Dane dotyczące gwarancji
- Jasny opis problemu.



Jeśli musisz przez jakiś czas przechowywać piekarnik nieużywany, wybierz czyste i suche miejsce, ponieważ kurz i wilgoć mogą uszkodzić urządzenie.

Utylizacja urządzenia i opakowania

Ten produkt jest wykonany z materiałów przyjaznych dla środowiska. Jednak po zakończeniu okresu użytkowania urządzenie musi zostać zutylizowane w sposób odpowiedzialny. Informacje na ten temat można uzyskać od władz państwowych.

Opakowanie urządzenia może być poddane recyklingowi. Użyto następujących materiałów:

- karton
- folia polietylenowa (PE)
- polistyren wolny od CFC (twarda pianka PS)

Materiały te należy utylizować w sposób odpowiedzialny, zgodnie z przepisami prawa.



Na produkcie znajduje się piktogram kosza na śmieci z krzyżykiem. Wskazuje on, że urządzenia gospodarstwa domowego muszą być utylizowane oddzielnie. Oznacza to, że po zakończeniu okresu użytkowania urządzenie nie może być przetwarzane w ramach normalnego obiegu odpadów. Należy oddać je do specjalnego punktu zbiórki odpadów komunalnych lub do punktu sprzedaży, który oferuje taką usługę.

Oddzielne zbieranie sprzętu gospodarstwa domowego zapobiega szkodom dla środowiska i zdrowia publicznego. Materiały użyte do produkcji tego urządzenia mogą być poddane recyklingowi, co zapewnia znaczne oszczędności energii i surowców.

Deklaracja zgodności



Niniejszym oświadczamy, że nasze produkty są zgodne z odpowiednimi dyrektywami, normami i rozporządzeniami europejskimi, jak również ze wszystkimi wymaganiami, o których mowa w normach.



Etykieta znamionowa urządzenia znajduje się na wewnętrznej stronie urządzenia.

Podczas kontaktu z serwisem należy
mieć pod ręką kompletny numer typu.

Adresy i numery telefonów organizacji serwisowych znajdują się na karcie gwarancyjnej.

 **ASKO**



878943

pl (06-22)