

HU

**RÉSZLETES HASZNÁLATI  
ÚTMUTATÓ SZABADON  
ÁLLÓ INDUKCIÓS  
TŰZHELYHEZ**

**gorenje**

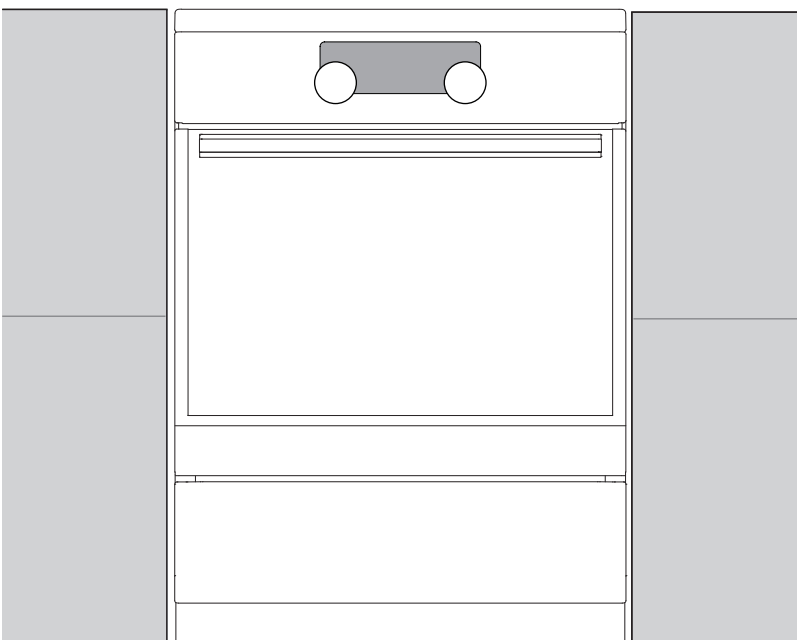

**EIT5355WPG  
EIT5355XPG  
EIT5356XPG**

## **Köszönjük Önnek**

a bizalmat és termékünk megvásárlását.

E részletes használati utasítás célja, hogy megkönnyítse a termék használatát. Az utasítás segítségével a lehető leggyorsabban ismerheti meg új készülékét.

Győződjön meg róla, hogy a készülék sértetlen. Ha szállítási sérülést észlel rajta, kérjük vegye fel a kapcsolatot a kereskedővel, akitől a terméket vásárolta, vagy a területi raktárat, ahonnan a készülék kiszállításra került.

A készülék használati útmutatóját megtalálja honlapunkon is:

<http://www.gorenje.com>

GORENJE gospodinjski aparati, d.o.o.  
Partizanska cesta 12  
SI-3320 Velenje, SLOVENIA  
[info@gorenje.com](mailto:info@gorenje.com)



Fontos információ



Tipp, megjegyzés

# FONTOS BIZTONSÁGI UTASÍTÁSOK



**OLVASSA ÁT FIGYELMESEN A HASZNÁLATI UTASÍTÁST ÉS ŐRIZZE MEG, MERT KÉSŐBB IS SZÜKSÉGE LEHET RÁ.**

A készüléket kizárólag abban az esetben használhatják 8 évesnél idősebb gyerekek, illetve csökkent fizikális, érzékszervi vagy mentális képességekkel rendelkezők, valamint olyan személyek, akiknek nincs meg a megfelelő tudásuk és tapasztalatuk, ha felügyeletük biztosított, vagy ha megfelelő utasításokat kaptak a készülék biztonságos használatát illetően és megértették az ezzel járó veszélyeket. Ne engedje a gyerekeknek, hogy játsszanak a készülékkel. A készülék tisztítását és karbantartását nem végezhetik gyerekek felügyelet nélkül.

**FIGYELMEZTETÉS:** A készülék és annak egyes hozzáférhető részei használat közben igen felforrósodhatnak. Ügyeljen rá, hogy ne érintse meg ezeket a részeket. A 8 évnél fiatalabb gyerekeket tartsa távol a készüléktől, kivéve, ha folyamatosan felügyeli őket.

**FIGYELMEZTETÉS:** A készülék hozzáférhető részei használat közben igen felforrósodhatnak. Tartsa távol a kigyerekeket a sütőtől.

**FIGYELMEZTETÉS:** Tűzveszély: ne tároljon tárgyakat a főzési felületeken.

**FIGYELMEZTETÉS:** A felügyelet nélküli, olajjal vagy zsírral történő főzés veszélyes lehet és tüzet is okozhat. SOHA ne próbálja a tüzet vízzel eloltani. Kapcsolja ki a készüléket, majd fedje le a lángot pl. egy fedővel vagy egy takaróval.

Kizárólag a sütőhöz javasolt hússzondát használja.

**FIGYELEM:** A főzés folyamatát és a rövid főzési folyamatot állandóan felügyelni szükséges.

**FIGYELMEZTETÉS:** Ha az üvegkerámia felület megrepedt, azonnal kapcsolja ki a készüléket az áramütés elkerülése érdekében.



**FIGYELEM:** Dőlésveszély.



**FIGYELMEZTETÉS:** A készüléket – eldőlését megelőzendő – stabilizálni szükséges. Tanulmányozza át az üzembe helyezésre vonatkozó utasításokat.

**FIGYELMEZTETÉS:** Mielőtt az izzót kicserélné, győződjön meg róla, hogy a készülék áramtalanítva van-e, az áramütés veszélyének elkerülése érdekében.

Az indukciós mezőre ne helyezzen olyan tárgyakat, mint például a kések, a villák, a kanalak vagy a fedők, mert ezek erősen felforrósodhatnak.

A készüléket nem szabad dekor ajtó mögé elhelyezni, a túlmelegedést megelőzendő.

A sütőajtó, illetve a főzőlap-fedél üvegének tisztítására ne használjon durva, súroló hatású tisztítószeret vagy éles fém kaparókat, mivel ezek megkarcolhatják a felületet, amitől az üveg megrepedhet.

A készülék tisztítására ne használjon gőztisztítót vagy nagynyomású tisztítót, mert ezek használata áramütést okozhat.

Használat után a főzési mezőt a vezérlőgombbal kapcsolja ki - ne hagyatkozzon az automatikus edényfelismerésre.

A készüléket nem szabad külső időzítővel vagy külön távirányítóval vezérelni.

**FIGYELMEZTETÉS:** Csak a főzőkészülék gyártója által gyártott, vagy a használati utasításban megfelelőként megjelölt védőrácst használjon, illetve olyat, ami egybe van építve a készülékkel. A nem megfelelő védőrács használata balesetet okozhat.

Ha a csatlakozó kábel sérült, azt kizárólag a gyártó, annak márkaszervize, vagy más, hasonlóan képzett személy cserélheti ki, a veszélyek elkerülése érdekében.

**FIGYELEM:** A készülék kizárólag főzési célokra szolgál. Más célra - például a helyiség fűtésére - nem használható.

A készüléket közvetlenül a padlón kell elhelyezni, mindenféle alátét vagy lábazat nélkül.

A készüléket ne helyezze erős hőforrások (például szilárd tüzelésű kályhák) közelébe, mert a magas hőmérséklet kárt okozhat a készülékben.

A készüléket kizárólag a gázszolgáltató vagy egy felelős szerviz szakembere csatlakoztathatja. A kapcsok (a csatlakozó kábel helyett) kapocs-fedéllel kell hogy legyenek ellátva (lásd a további tartozékokat). Be kell tartani valamennyi érvényes jogszabályt és a helyi gázszolgáltató gázcsatlakoztatásra vonatkozó műszaki feltételeit is.

Ha a készülék közelében lévő más készülékek csatlakozó kábelei beszorulnak a sütő ajtajába, megsérülhetnek, ami rövidzárlatot okozhat. Ezért tartsa biztonságos távolságban a többi készülék csatlakozó kábelét.

A sütő falait ne borítsa be alufóliával és ne helyezzen tepsiket vagy más edényeket a sütő aljára. Az alufólia akadályozza a levegő keringését a sütőben, gátolja a sütési folyamatot és tönkre teszi a zománc bevonatot.

Működés közben a sütő ajtaja igen felforrósodhat. A nagyobb fokú védelem érdekében egy harmadik üveg is beépítésre került az ajtóba, ami csökkenti a külső felszín hőmérsékletét (csak egyes modelleknél).

A sütőajtó zsanérai megsérülhetnek, ha túl nagy súly kerül az ajtóra. Ne helyezzen nehéz edényeket a nyitott sütőajtóra és ne támaszkodjon rá a sütőtér tisztítása közben. Soha ne álljon rá a sütő ajtajára és ne engedje a gyerekeknek, hogy ráüljenek.

Ügyeljen rá, hogy a szellőzőnyílások soha ne legyenek lefedve vagy más módon akadályoztatva.

**FIGYELMEZTETÉS:** A készülék üveg vagy üvegkerámia főzőlappal rendelkezik, amelynek eltörése esetén:

- kapcsolja ki az összes elektromos melegítő elemet és áramtalanítsa a készüléket;
- ne érintse meg a készülék felületét;
- ne használja a készüléket.

A készülék csatlakoztatására használjon 5 x 1,5 mm<sup>2</sup>-es, H05VV-F5G 1,5-ös jelölésű vagy annál jobb kábelt. A kábelt kizárólag a szerviz munkatársa vagy más hasonlóan képzett személy szerelheti fel.

A készüléket fix huzalozással kell csatlakoztatni, a vonatkozó szabályoknak megfelelően.

A készüléket fix huzalozáshoz kell csatlakoztatni, amely rendelkezik beépített megszakítóval. A fix huzalozást az érvényes szabályoknak megfelelően kell elvégezni.

## **A KÉSZÜLÉK CSATLAKOZTATÁSA ELŐTT**



A készülék csatlakoztatása előtt olvassa át figyelmesen a használati utasítást. A készülék nem megfelelő csatlakoztatása vagy használata miatt jelentkező javítási vagy jótállási kérelem nem tárgya a garanciának.

## A KÉSZÜLÉK FIÓKJA



A sütő fiókjában ne tároljon gyúlékony, robbanásveszélyes, illékony vagy hőre érzékeny tárgyakat (papír, konyharuha, műanyag zacskók, tisztítószer, sprayk), mivel ezek a sütő működése közben lángra kaphatnak és tüzet okozhatnak.

## A SÜTŐ TARTOZÉKAI ÉS KIEGÉSZÍTŐI

(modelltől függően)

### SÍNEK

A sínek négy szinten teszik lehetővé az ételkészítést.

A készülék működése sínek nélkül is biztonságos.

### TELESZKÓPOS KIHÚZHATÓ SÍNEK

A teleszkópos kihúzható sínek a 2., 3. és 4. szintekre helyezhetők be. A sínek részben vagy teljesen húzhatók ki.

### VÁJATOK

A sütő oldalain négy szinten bemélyedések vannak, a rács és a tepsik behelyezésére.

### SÜTŐAJTÓ KAPCSOLÓ

A kapcsoló kikapcsolja a sütő melegítését és a ventilátort, ha működés közben a sütő ajtaja kinyitásra kerül. Az ajtó bezárásakor a kapcsoló ismét bekapcsolja az égőket.

### HŰTŐVENTILÁTOR

A készülékbe hűtőventilátor van beépítve, ami hűti a burkolatot és a vezérlő panelt.

A hűtőventilátor akkor működik, ha a sütő működésben van.



A főzés során a készülék és annak egyes elérhető részei felforrósodhatnak. Használjon edényfogót!

### RÁCS



A rácsra van egy biztonsági zár. Ezért emelje meg egy kicsit a rácsot elöl, amikor a sütőből kihúzza.

A rácsot vagy a tepsit mindig a két huzalprofil között részbe kell beilleszteni.

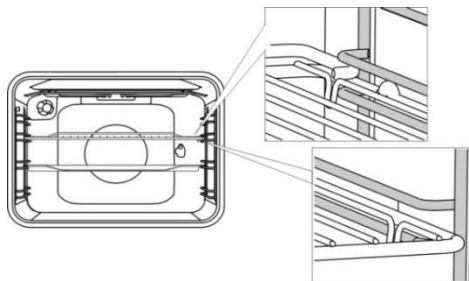

A teleszkópos kihúzható sínek esetében először húzza ki a síneket az egyik szinten és helyezze rájuk a rácsot vagy a tepsit. Ezután egy kézzel tolja be amennyire csak lehet.



A sütő ajtaját csak akkor csukja be, ha a teleszkópos sínek már teljesen visszatolódtak a sütőbe.



A sütőkészlet formája a melegedés során megváltozhat, ami nincs kihatással a használhatóságára. Kihűlés után visszaáll az eredeti állapot.

### VEZÉRLŐ EGYSÉG

(modelltől függően)

#### EIT5356XPG

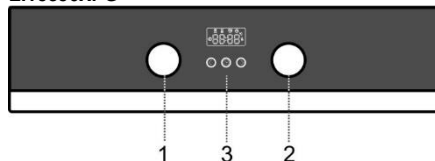

#### EIT5355WPG, EIT5355XPG

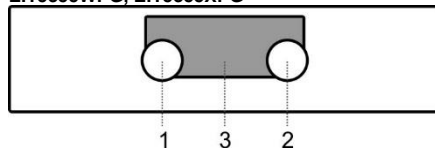

1. sütési mód választó gomb
2. hőmérséklet-beállító gomb
3. elektronikus programóra

### PUSH PULL GOMBOK

(modelltől függően)

Nyomja meg finoman a gombot, hogy az kiemelkedjen a vezérlő panelből.

**A gombok csak akkor süllyeszthetők vissza a vezérlő panelbe, amikor nulla pozícióban vannak.**

## A KÉSZÜLÉK HASZNÁLATA

### A KÉSZÜLÉK ELSŐ ALKALOMMAL TÖRTÉNŐ HASZNÁLATA ELŐTT

A készülék kézhez vételét követően távolítsa el mindent a sütőből – beleértve az esetlegesen a szállításhoz használt eszközöket is.

Meleg víz és mosogatószer segítségével tisztítsa meg a tartozékokat és az eszközöket. Ne használjon súrolószereket.

Ha a főzőlap üvegerámia felülettel rendelkezik, tisztítsa meg nedves ruhával és egy kis mosogatószerrel. Ne használjon olyan erős tisztítószereket, mint például a súrolószerek, amelyek karcolásokat okozhatnak, erős súrolószivacsok vagy rozsdá- illetve folteltávolítók.

A sütő első alkalommal történő felmelegítésekor jellegzetes új készülék szag lesz érezhető. Szellőztesse ki alaposan a helyiséget a készülék első használatakor.

### INDUKCIÓS FŐZÉSI FELÜLET

(modelltől függően)



### ÜVEGERÁMIA FŐZÉSI FELÜLET

- A főzőlap ellenáll a hőmérséklet-változásnak.
- Az üvegerámia lap igen erős, de nem törhetetlen. Ha egy tárgy a szélével vagy erősen esik rá, az üveglap eltörhet. A sérülés vagy azonnal, vagy csak egy kis idő elteltével válik láthatóvá. A sérült főzőlapot azonnal áramtalanítsa és ne használja. Ha az üvegerámia felületet tárolóhelyként használják, az karcolásokat vagy más sérülést okozhat.
- A főzőlap felülete teljesen vízszintes és sima, olyan szélek nélkül, ahol a szennyeződés fel tudna gyülemelni.
- Ügyeljen rá, hogy a főzési mező és az edények alja is tiszta és száraz legyen. Ezáltal jobb hővezetés érhető el és megelőzhető a főzési felület károsodása. A főzési mezőre soha ne helyezzen üres edényt.

## AZ INDUKCIÓS FŐZÉSI MEZŐ MŰKÖDÉSI ELVE

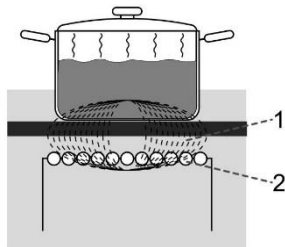

1. mágneses mező
2. indukciós csövek

- A főzőlap nagy hatékonyságú indukciós főzési mezőkkel rendelkezik. A hő közvetlenül az edény aljában keletkezik, ahol a legnagyobb szükség van rá, ezáltal elkerülhető az energiavesztés az üvegerámia felületen.
- Az energia-felhasználás így jelentősen alacsonyabb, mint a hagyományos, sugárzáson alapuló főzési mezők esetében.
- Az üvegerámia főzési mező nem közvetlenül melegszik fel, hanem közvetlenül az edény aljából visszasugárzó hőtől. Miután a főzési mező kikapcsolásra került, a hő "fennmaradó hő"-ként kerül kijelzésre.
- Az indukciós főzési mezők esetében a melegítést az üvegerámia felület alatt elhelyezett indukciós tekercs teszi lehetővé. A tekercs mágneses mezőt generál, amelynek következtében az edény aljában (amely mágnesezhető) örvényáram keletkezik, ettől pedig az edény alja felmelegszik.



Ha a forró üvegerámia főzőlapra cukor, vagy magas cukortartalmú étel kerül, azt azonnal le kell törölni onnan, vagy a cukrot egy kaparóval el kell távolítani, amíg a főzési mező még meleg. Csak így előzhető meg az üvegerámia felület károsodása.

A forró üvegerámia felület tisztítására ne használjon tisztítószereket, mert azok kárt okozhatnak benne.

### INDUKCIÓS EDÉNYEK

#### AZ INDUKCIÓS FŐZŐLAPON VALÓ HASZNÁLATRA ALKALMAS EDÉNYEK

- Az indukciós főzőlap csak megfelelő edények használata esetén működik jól.
- Ügyeljen rá hogy az edény a főzési mező közepén legyen.
- Megfelelő edények: acél, zománcozott acél és öntöttvas edények.
- Nem megfelelő edények: réz vagy alumínium fenekű, acél-ötvözetből készült edények, üvegedények.



- Mágneseszt: egy kis mágnes segítségével ellenőrizze, hogy az edény alja mágnesezhető-e. Ha a mágnes az edény aljához tapad, az megfelel az indukciós főzőlapon való használatra.



- Gyorsfőző (kukta) használata esetén felügyelje folyamatosan a főzést, amíg a megfelelő nyomás elérésre nem kerül. Először állítsa a főzési mezőt maximális teljesítmény-fokozatra; majd, a kukta gyártójának utasításait követve használja a megfelelő szenzort a teljesítmény csökkentésére a megfelelő időben.
- Ügyeljen rá, hogy elegendő folyadék legyen a kuktában, vagy bármilyen más edényben, mivel üres edény használata és túlhevülése esetén az edény és a főzőlap egyaránt károsodhat.
- Speciális edény használata esetén be kell tartani a gyártó utasításait.
- Ne használjon egyenetlen aljú edényt! A domború vagy homorú alj akadályozza a túlhevülés elleni védelmet, ennek következtében a főzési mező túlhevülhet. Mindez az üvegfelület repedéséhez, vagy az edény aljának megolvadásához vezethet. A garancia nem érvényes az olyan károokra, amelyek a nem megfelelő edényhasználat, vagy az üres (odaégett) edényhasználat miatt következtek be.

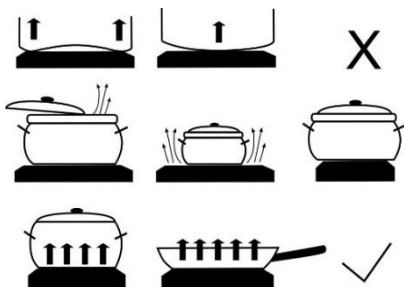

Kizárólag olyan, elektromos és indukciós főzéshez alkalmas edényeket használjon, amelyek:

- alja vastag (legalább 2,25 mm) és
- egyenes.

Főzési mező	Az edény aljának minimális átmérője
Ø 145 mm	Ø 90 mm
Ø 180 mm	Ø 110 mm
Ø 210 mm	Ø 130 mm



## FIGYELMEZTETÉS!

Beépíthető indukciós főzőlap használata esetén ne helyezzen semmilyen kiegészítőt vagy segédesszközt (redukciós gyűrű, indukciós alátét, amelyek a nem mágnesezhető aljú edény használatra alkalmassá teszik) az edény alja és az üvegkerámia főzőlap felülete közé. Az ilyen kiegészítők használata következtében megsérülhet a készülék és fennállhat az égésveszély is.

## EDÉNYFELISMERÉS

- Akkor sem következik be energiavesztés, ha a főzési mezőn nincs edény, vagy ha az edény átmérője kisebb, mint a főzési mező átmérője.
- Ha az edény sokkal kisebb, mint a főzési mező, lehetséges, hogy a főzési mező nem tudja felismerni azt. A főzési mező bekapcsolásakor az "u" jel jelenik meg a kijelzőn. Ha a következő 10 percben egy edényt helyezünk az indukciós főzési mezőre, a főzőlap felismeri azt és bekapcsol a kiválasztott teljesítmény-fokozaton. Amint az edény eltávolításra kerül a főzési mezőről, az elektromos áram-ellátás megszakad.
- Ha a főzési mezőre olyan kisebb edényt helyezünk, amit a főzési mező még felismer, a készülék csak az edény méretének megfelelő mennyiségű áramot fog felhasználni.

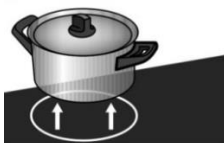

## ENERGIATAKARÉKOSSÁGI TIPPEK

- Az edények vásárlásakor ügyeljen arra, hogy az edényen feltüntetett átmérő általában a felső szélre vagy a fedőre vonatkozik, amely általában szélesebb, mint az edény aljának átmérője.
- Ha egy ételt hosszú ideig tart elkészíteni, használjon kuktát. Ügyeljen rá, hogy mindig elegendő folyadék legyen a kuktában. Ha üres edényt helyez a főzőlapon, az túlhevülhet, aminek következtében az edény és a főzőlap is károsodhat.
- Amikor csak lehetséges, fedje le az edényt egy megfelelő méretű fedővel. Akkor edényt használjon, amely megfelel az elkészíteni kívánt

étel mennyiségének. Ha nagy, csak részben teli edényben főz, sokkal nagyobb lesz az áramfogyasztás.

## A TELJESÍTMÉNY SZABÁLYOZÁSA

A főzési mezőn tíz különböző teljesítmény-fokozat állítható be. Az egyes szinten használatára a táblázatban található példák.

Teljesítmény-fokozat	Funkció
0	Kikapcsolás, a fennmaradó hő kihasználása.
1-2	Az étel melegen tartása, kisebb mennyiségek lassú forralása (legalacsonyabb beállítás).
3	Lassú főzés (a főzés folytatása a kezdeti intenzív melegítés után).
4-5	Nagyobb mennyiségek lassú főzése (folytatás), nagyobb darabok sütése.
6	Sütés, pirítás.
7-8	Sütés.
9	Nagy mennyiségek főzése, sütése.
P	"Power boost" (különlegesen magas) beállítás a főzés kezdetére; ideális nagyon nagy mennyiségű étel főzése esetén is.

## A FŐZŐLAP MŰKÖDTETÉSE

### VEZÉRLŐ EGYSÉG

(modelltől függően)

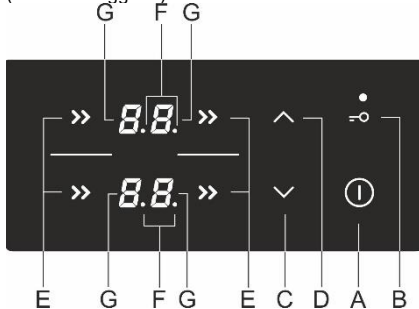

A szenzorgombok beállítása:

- A - A főzőlap be/kikapcsolása
- B - Gyerekszár be/kikapcsolása
- C - Teljesítmény-fokozat és az időzítés csökkentése (-) gomb
- D - Teljesítmény-fokozat és az időzítés növelése (+) gomb
- E - Főzési mező bekapcsolása gomb
- F - Az aktív időzítés funkciót jelző tizedespon
- G - Teljesítmény-fokozat kijelzők

## A FŐZŐLAP BEKAPCSOLÁSA

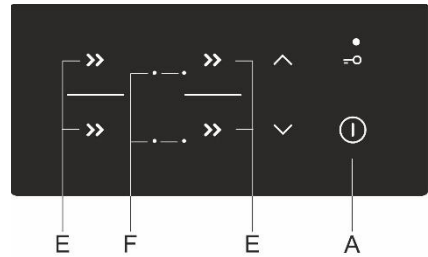

A főzőlap bekapcsolásához érintse meg a be/kikapcsolás gombot (A) és tartsa 1 másodpercig benyomva. Hangjelzés lesz hallható és az összes kijelzőn kigyullad a tizedespon.



Ha 10 másodpercen belül egyetlen főzési mező sem kerül bekapcsolásra, a főzőlap kikapcsolt. Ilyenkor rövid sípolás lesz hallható.

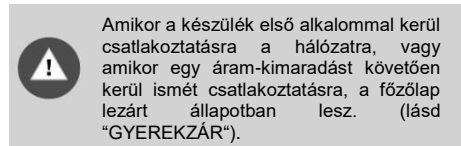

## A FŐZÉSI MEZŐK BEKAPCSOLÁSA

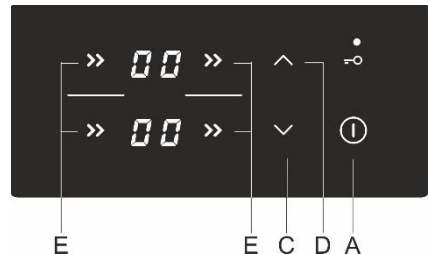

A főzőlap bekapcsolását követően (10 másodpercen belül) kapcsolja be a kívánt főzési mezőt (E). A (C) és a (D) gombok segítségével válassza ki a kívánt beállítást az aktív főzési mezőhöz. Ha először a (C) gombot érinti meg, a beállított teljesítmény-fokozat a "9"-es lesz. Ha először a (D) gombot érinti meg, a teljesítmény-fokozat az "1"-es lesz.

Ha a kiválasztott főzési mezőn nincs edény, a beállított teljesítmény-fokozat és a jel  felváltva villogni a kijelzőn.

### A főzési mező beállításainak módosítása

A teljesítmény-fokozat bármikor módosítható a kívánt főzési mező kiválasztásával (E) és a megfelelő gomb (C) vagy (D) megérintésével.

A teljesítmény-fokozat gyorsabb növeléséhez vagy csökkentéséhez érintse meg és tartsa benyomva a (C) vagy a (D) gombot.

## NAGY TELJESÍTMÉNYŰ FŐZÉSI MEZŐ AZ INTENZÍV TELJESÍTMÉNY (POWER BOOST) OPCIÓ BEKAPCSOLÁSÁVAL

Válassza ki bármely főzési mezőt. Érintse meg a (C) gombot. Rövid hangjelzés lesz hallható és a kijelzőn a "9" jelenik meg. Érintse meg a (D) gombot - ekkor a kijelzőn a P jelzés lesz látható. A főzési mező 10 percig maximális teljesítmény-fokozaton fog működni, majd hangjelzés lesz hallható és a teljesítmény-fokozat 9-esre kapcsol.

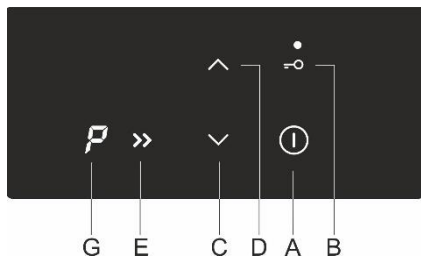

### Az intenzív teljesítmény (power boost) kapcsolása

A teljesítmény a (C) gomb megnyomásával csökkenthető a kívánt fokozatra.



Az intenzív teljesítmény-fokozaton bekapcsolt főzési mező nagyon erős.

### GYEREKZÁR

A főzőlapon bekapcsolható a gyerekzár annak megelőzésére, hogy véletlenül könnyen és gyorsan bekapcsolódjon vagy működés közben módosuljon a beállítás.



### A főzőlap vezérlésének lezárása

Érintse meg a zár/gyerekzár gombot (B) és tartsa 1 másodpercig nyomva. Ekkor kigyullad a (B1) jelfény. A főzőlap ezzel lezárásra került.

### A zár feloldása

A lezárt főzőlap feloldásához kövesse a fenti lépéseket ellentétes sorrendben. A főzőlapon kikapcsolt állapotban kell lennie. Érintse meg a (B) gombot és tartsa benyomva 1 másodpercig.



A zár funkció akkor is bekapcsolható, amikor a főzési mezők be vannak kapcsolva és akkor is, amikor a főzőlap ki van kapcsolva. Ha a főzőlap be

van kapcsolva, a zár funkció bekapcsolásával valamennyi gomb inaktívvá válik, kivéve a főzőlap be/kikapcsolása gombot (A) és a zár gombot. Ha a főzőlap kikapcsolt állapotban van, a zár gomb bekapcsolásával minden gomb inaktívvá válik, a zár gomb kivételével. A főzőlap zár funkciója bekapcsolás előtt mindig aktív, amikor a főzőlap csatlakoztatásra kerül az elektromos hálózatra vagy ha lekapcsolásra került az elektromos hálózatról.

### IDŐZÍTÉS FUNKCIÓK

Ez a funkció lehetővé teszi a főzési idő beállítását a kiválasztott főzési mezőhöz, amelynél a teljesítmény-fokozat már beállításra került. Ha a beállított idő eltelt, a főzési mező automatikusan kikapcsol.

A főzés időtartama 1 és 99 perc között állítható be. Az időzítés minden főzési mezőhöz és minden teljesítmény-fokozathoz beállítható.

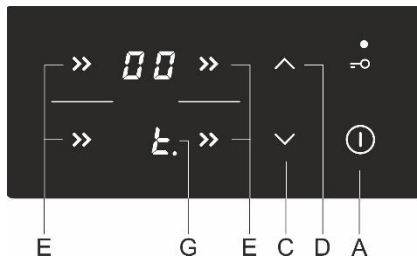

### AZ IDŐZÍTÉS BEKAPCSOLÁSA

Először válassza ki a főzési mezőt (E), majd a (C) és a (D) gombok segítségével állítsa be a teljesítmény-fokozatot. Az időzítés nem fog működni, ha a teljesítmény-fokozat beállítása "0". Érintse meg ismét a főzési mező kiválasztó gombját (E). Hangjelzés lesz hallható és a  $\frac{1}{2}$  fog megjelenni a főzési mező kijelzőjén (G), egy tizedesponntal. A hátralévő idő az ellenkező oldalon lévő főzési mező kijelzőjén lesz látható.

- A (C) és a (D) gombok segítségével állítsa be az időt 1 és 99 perc között.
- Ha a kívánt időtartam beállításra került, a visszaszámlálás megkezdődik. Ha egyszerre érinti meg a (C) és a (D) gombokat, az idő visszaáll "0"-ra, vagy kikapcsol. Ha a (C) és a (D) gombokat nemcsak megérinti, hanem folyamatosan nyomva tartja, a beállítás gyorsabban változik.
- Néhány másodperc elteltével az időzítés kijelzője kikapcsol és egy tizedespont fog világítani a teljesítmény kijelzője mellett.
- Ha a beállított időtartam eltelt, hangjelzés lesz hallható és a főzési mező kikapcsol. A hangjelzés bármely gomb érintésével kikapcsolható, vagy 2 perc elteltével kapcsol ki automatikusan.

### A főzés időtartamának módosítása

- A hátralévő főzési idő a főzés során bármikor módosítható.
- Nyomja meg kétszer a kiválasztani kívánt főzési mező gombját.
- A főzés időtartamának módosításához érintse meg a (C) vagy a (D) gombot.

### A hátralévő főzési idő kijelzése

Ha több időzítés beállítása is aktív, a hátralévő főzési idő az (E) gomb kétszer történő érintésével jeleníthető meg.

### EGY FŐZÉSI MEZŐ KIKAPCSOLÁSA

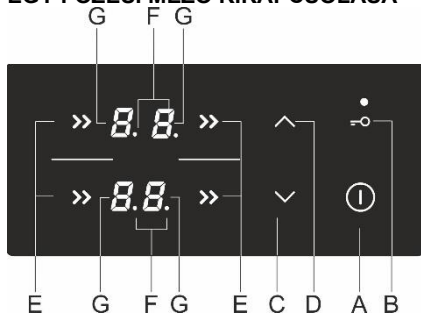

Egy főzési mező (E) kikapcsolásához állítsa az adott mező teljesítmény-fokozatát "0"-ra, a (C) gomb segítségével. A főzési mező gyors kikapcsolásához érintse meg egyszerre a (C) és a (D) gombokat. Rövid sipolás lesz hallható, a kijelzőn pedig a "0" jelzés jelenik meg.

Ha valamennyi főzési mező teljesítmény-fokozata "0"-ra van állítva, a főzőlap néhány másodperc elteltével automatikusan kikapcsol.

### A FENNMARADÓ HŐ KIJELZÉSE

Az üvegerámia főzőlap a fennmaradó hőt is kijelzi "H". Az üvegerámia főzési mező nem közvetlenül melegszik, hanem csak közvetetten, az edényből visszasugárzott hőnek köszönhetően. Mindaddig, amíg a "H" jelzés világít a főzőlap kikapcsolását követően, fennmaradó hő van a főzési mezőben, ami felhasználható az étel melegen tartására vagy kiolvasztásra. Amikor a "H" jelzés eltűnik, a főzési mező még mindig forró lehet. Legyen elővigyázatos, mert fennáll az égésveszély.

### MAXIMÁLIS FŐZÉSI IDŐ

Biztonsági okokból a főzési idő minden egyes főzési mező esetében korlátozva van egy maximális időtartamra. A működési idő függ a kiválasztott teljesítmény-fokozattól is. Ha a beállítás az adott időtartamon belül nem kerül módosításra, a főzési mező automatikusan kikapcsol.

Teljesítmény-fokozat	Maximális működési idő (óra)
1	10
2	10
3	10
4	10
5	10
6	10
7	10
8	10
9	3

### A FŐZŐLAP KIKAPCSOLÁSA

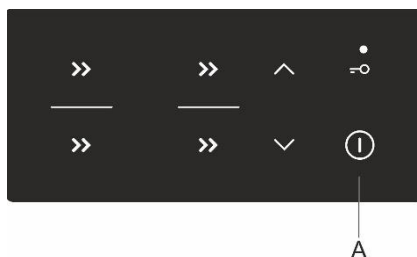

A főzőlap kikapcsolásához érintse meg a be/kikapcsolás gombot (A) és tartsa nyomva 1 másodpercig. Ekkor hangjelzés lesz hallható és valamennyi főzési mező kikapcsol.

### AUTOMATIKUS KIKAPCSOLÁS

Ha a gombok főzés közben túl hosszú ideig aktívak (pl. folyadék fröccsent rájuk vagy egy tárgy került elhelyezésre a szenzorgombokon), a főzőlap 10 másodperc elteltével kikapcsol. Az összes kijelzőn a "-" jelzés lesz látható és hangjelzés is hallható lesz. A hangjelzés akkor kapcsol ki, ha tárgy eltávolításra kerül a szenzorgombokról, vagy ha a folyadék letörésre került.

### A KÉSZÜLÉK MAXIMÁLIS ÖSSZTELJESÍTMÉNYÉNEK BEÁLLÍTÁSA

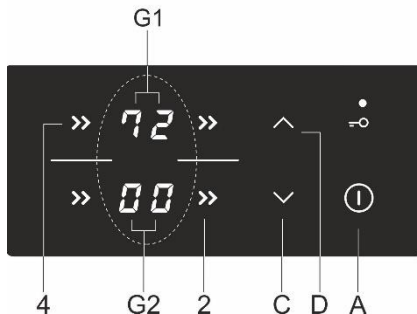

A főzőlap maximális teljesítménye 7200 W-ra van korlátozva. A beállítás csökkenthető 2800, 3500 vagy 6000 W-ra. A beállítás a főzőlap elektromos hálózatra történő csatlakoztatását követően 30 másodpercen belül lehetséges. Először oldja fel a lezárt készüléket. Nyomja meg egyszerre a 2-es és a 4-es főzési mező kiválasztó gombját. Ekkor hangjelzés lesz hallható és a (G1), illetve (G2) főzési mezők kijelzőjén az aktuális maximális teljesítmény lesz látható. Állítsa be a kívánt maximális teljesítményt a (C) és (D) gombok segítségével.

Mentse el az új beállítást a 2-es és a 4-es gombok ismételt (egyszerre történő) megnyomásával.

Ha alacsonyabb maximális összteljesítmény került beállításra, nem lesz lehetséges minden főzési mezőnél egyidőben használni magas teljesítmény-fokozatot. Hangjelzés lesz hallható és az "r" jelzés jelenik meg a kiválasztott főzési mező kijelzőjén, amik azt jelzik, hogy az összteljesítmény korlátozásra került.

### ÖSSZEKAPCSOLT FŐZÉSI MEZŐ

(modelltől függ)

- Egyes modellek esetében lehetőség van két főzési mező összekapcsolására egyetlen nagy főzési mezővé. Így, a kombinált főzési mezőn elhelyezhető egy nagyobb ovális edény vagy serpenyő is. Az edény elég nagy kell hogy legyen ahhoz, hogy a felső és az alsó főzési mező közepét is fedje.
- Maximális edényméret: 40 x 25 cm. Az egyenletes hőeloszlás érdekében vastag aljú edény használata javasolt. Főzés közben az edény felmelegszik. Legyen elővigyázatos az égési sérülések elkerülése érdekében.
- Amikor az edényt a főzőlapra helyezi, ügyeljen rá, hogy az ne fedje be a vezérlő gombokat.

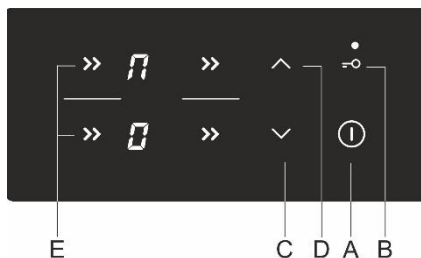

### Az összekapcsolt főzési mező bekapcsolása

- Kapcsolja be a főzőlapot a be/kikapcsolás szenzor (A) megnyomásával.
- Érintse meg egyszerre a két szenzort és tartsa nyomva őket 3 másodpercig (E). A hátsó főzési mező kijelzőjén megjelenik a  $\overline{\Pi}$  jelzés, ami azt jelzi, hogy a két főzési mező összekapcsolásra került.
- Állítsa be a teljesítmény-fokozatot az összekapcsolt főzési mezőhöz.

- Az összekapcsolt főzési mező teljesítmény-fokozata később az alsó főzési mező (C) és (D) gombjai segítségével módosítható.
- Megjegyzés: Az összekapcsolt főzési mező esetében nem lehetséges az intenzív fokozat (power boost) - "P" beállítás. A maximális rendelkezésre álló teljesítmény-fokozat a 9-es.

### Az összekapcsolt főzési mezők szétválasztása

- Csökkentse az összekapcsolt főzési mezők teljesítmény-fokozatát "0"-ra. Az összekapcsolt főzési mező jelzése  $\overline{\Pi}$  ekkor eltűnik és a melegítés kikapcsol.
- A továbbiakban mindkét főzési mező önállóan működik tovább.

## ZAJOK ÉS HANGOK AZ INDUKCIÓS FŐZÉS SORÁN

Zajok és hangok	Ok
Az indukció által generált működési zaj	Az indukciós technológia egyes fémek elektromágneses hatás alatti sajátosságain alapszik. Ennek során árvényáram keletkezik, amely a molekulákat rezgésre kényszeríti. Ezek a rezgések (vibrálások) alakulnak át hővé. A fém típusától függően ez csendesebb zajjal járhat.
<b>Megoldás / magyarázat:</b> Ezek természetesen és nem jelentenek semmilyen működési zavart.	
Transzformátor-szerű zúgás	Magas teljesítmény-fokozatnál jelentkezik. Ennek oka a főzőlapból az edénybe átvitt energia-mennyiség.
<b>Megoldás / magyarázat:</b> A teljesítmény-fokozat csökkentésével ez a zaj eltűnik vagy halkabb lesz.	
Az edények pattogása és rezgése	Ez a zaj azoknál az edényeknél jelentkezik, amelyek többféle anyagból készültek.
<b>Megoldás / magyarázat:</b> A zajt a különböző anyag-rétegek ötvözött felületeinek rezgése okozza. Ez a zaj az edénytől függ. Változhat az éppen készített étel mennyisége és típusa függvényében is.	
A ventilátor zaja	Az indukciós elektronika megfelelő működéséhez szükséges a hőmérséklet felügyelete. Ezért a főzőlap olyan ventilátorral rendelkezik, amely különféle sebességgel működik, az észlelt hőmérséklettől függően.
<b>Megoldás / magyarázat:</b> A ventilátor a főzőlap kikapcsolását követően is működhet még egy ideig, amennyiben a hőmérséklet túl magas.	



Működési zavar esetén, vagy ha a hibaüzenet nem tűnik el, áramtalanítsa a készüléket néhány percre (vegye ki a biztosítékot vagy kapcsolja le a főkapcsolót); majd csatlakoztassa újra és kapcsolja be.

Ha a probléma továbbra is fennáll, hívja fel a szervizet.

## ELEKTRONIKUS IDŐZÍTÉS

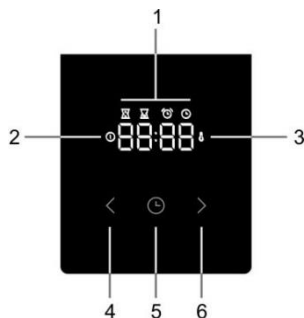

### Felhasználói felület

1. Időzítés funkció kijelző
2. Bekapcsolva jelfény
3. Hőmérséklet jelfény
4. "Kevesebb" gomb
5. Idő gomb/ programbeállítás
6. "Több" gomb

### Az aktuális idő beállítása



Amikor a készüléket első alkalommal csatlakoztatjuk az elektromos hálózatra, a kijelző kigyullad. Három másodperc elteltével az óra jel és a 12:00 jelzés kezd el villogni a kijelzőn. Az időt az oda és a vissza gombok segítségével állíthatja be, "<" és ">". 10 másodperc elteltével a kijelző automatikusan jóváhagyja a beállításokat, a készülék ezzel használatra kész.

Az aktuális idő beállítható:

- amikor a készülék először kerül csatlakoztatásra az elektromos hálózatra
- készenléti (standby) üzemmódban, ha kétszer egymás után megnyomásra kerül az idő gomb.
- áramszünet után.

### Működési idő beállítása



Válasszon ki egy sütési módot a "sütési mód" gomb segítségével, majd állítsa be a hőmérsékletet.

Nyomja meg az időzítés gombot a működési idő funkció kiválasztásához "⌚".

A kijelzőn ekkor kigyullad a működési idő ikon "⌚". Az időtartamot a "kevesebb" és a "több" gombok segítségével állíthatja be, "<" és ">".

A beállítások 10 másodperc elteltével automatikusan jóváhagyásra kerülnek.

A beállítások a "programbeállítás" gomb megnyomásával is jóváhagyhatók "⌚".

A kijelzőn látható lesz a már eltelt működési idő.



Miután a sütőt a "sütési üzemmód kapcsoló" gomb segítségével bekapcsolta, az elektronikus programóra három másodpercen belül automatikusan felajánlja a sütési idő beállításának lehetőségét. A kijelző ilyenkor villog és kigyullad a "sütési idő" ikon "⌚". Ha az idő 5 másodpercen belül nem kerül beállításra, az időzítés készenléti üzemmódba kapcsol és a sütési idő nem lesz időkontroll alatt. A kijelzőn megjelenik az aktuális idő.

A beállított sütési idő elteltével hangjelzés lesz hallható és a sütő kikapcsol. A sütő a "sütési üzemmód kapcsoló" gomb megnyomásával is kikapcsolható. A hangjelzés kikapcsolásához nyomja meg az időzítő bármely gombját.



Ha a sütőt nem kapcsolja ki és a hangjelzés bármely gomb megnyomásával kikapcsolja, a sütő újra bekapcsol és a sütés folytatódik.

### A működési idő és a sütés végének beállítása



Válasszon ki egy sütési módot a "sütési mód" gomb segítségével, majd állítsa be a hőmérsékletet.

Nyomja meg az időzítés gombot a működési idő funkció kiválasztásához "⌚".

A kijelzőn ekkor kigyullad a működési idő ikon "⌚". Az időtartamot a "kevesebb" és a "több" gombok segítségével állíthatja be, "<" és ">".



Az idő elmentéséhez nyomja meg az időzítés gombot "⌚".

Nyomja meg kétszer a "program beállítás" "⌚" gombot.

A kijelzőn ekkor kigyullad a sütés vége ikon "⌚". Állítsa be a sütési idő végét a "kevesebb" vagy a "több" gomb segítségével "<" és ">".

A beállítások 10 másodperc elteltével automatikusan jóváhagyásra kerülnek.

A beállítások a "programbeállítás" gomb megnyomásával is jóváhagyhatók "⌚".

A sütő a tervezett "sütés vége"  előtt lép működésbe, a kívánt "sütési idő"  függvényében. Amikor a sütő eléri a beállított "sütés vége"  időpontot, kikapcsol.

**Példa:** A beállított sütési idő 30 perc, a sütés vége 12:00 óra. A sütő 11:30-kor lép működésbe és a kijelzőn látható lesz a sütésből még hátralévő idő. 12:00 órakor a sütő kikapcsol.

A beállított sütési idő elteltével hangjelzés lesz hallható és a sütő kikapcsol. A sütő a "sütési üzemmód kapcsoló" gomb megnyomásával is kikapcsolható. A hangjelzés kikapcsolásához nyomja meg az időzítő bármely gombját.

### Figyelmeztetés funkció

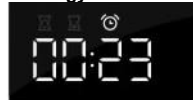

A figyelmeztetés funkció a sütő működésétől függetlenül állítható be. A legnagyobb lehetséges beállítás 23 óra és 59 perc. A működési idő utolsó perce másodpercekben kerül kijelzésre.

A beállított sütési idő elteltével hangjelzés lesz hallható. A hangjelzés kikapcsolásához nyomja meg az időzítő bármely gombját.

Az időzítő készenléti üzemmódba kapcsol és a kijelzőn az aktuális napi idő lesz látható.

Az időzítés funkciók a beállítások "0"-ra állításával törölhetők. Ha a készülék néhány percig inaktív, készenléti üzemmódba kapcsol. A kijelzőn ilyenkor az aktuális idő lesz látható, illetve világítani fog a kiválasztott időzítés-funkció.

## TOVÁBBI FUNKCIÓK

### Gyerekszár



A gyerekszár segítségével a sütő működés közben is lezárható. Ugyanígy lezárható az időzítés egy beállított programmal való sütés közben, így megakadályozható a sütő nem kívánt működtetése.

A gyerekszár a "program beállítása"  gomb megnyomásával és 5 másodpercig történő benyomva tartásával kapcsolható be.

A kijelzőn 5 másodpercig a "Loc" felirat lesz látható, ami azt jelzi, hogy valamennyi funkció lezárásra került.

A gyerekszár kikapcsolásához tartsa ismét benyomva néhány másodpercig a gombot.



Ha a gyerekszár bekapcsolásra került és nincs időzítés beállítva (csak az óra látható a kijelzőn), a sütő nem fog működni. Ha a gyerekszár úgy kerül bekapcsolásra, hogy előtt már beállításra került valamilyen időzítés funkció, a sütő működni fog, de a beállítások nem lesznek módosíthatók.



Amikor a gyerekszár be van kapcsolva, a sütő funkciói, illetve a további funkciók nem módosíthatók. A sütési folyamat ilyenkor csak a "sütési mód" gomb "0" pozícióba állításával kapcsolható ki. A gyerekszár a sütő kikapcsolását követően is aktív marad. Ha új programot szeretne kiválasztani, a gyerekszárát előbb ki kell kapcsolni.

### Hangjelzés



A hangjelzés hangereje akkor módosítható, ha nincs beállítva időzítés funkció. A készülék készenléti üzemmódban van és csak az aktuális idő kijelzése látható.

Nyomja meg és tartsa benyomva 5 másodpercig a "kevesebb" gombot "". A kijelzőn ekkor a "Vol" felirat jelenik meg, több, teljesen világító oszlop kíséretében.

Nyomja meg a "kevesebb" vagy a "több" gombot a három hangerő-szint (egy, kettő vagy három oszlop) közül az egyik, vagy a hang nélküli (Off) mód kiválasztásához, "" és "".

A beállítások 5 másodperc elteltével automatikusan jóváhagyásra kerülnek és a kijelzőn megjelenik az aktuális idő.



A beállítások a "programbeállítás" gomb megnyomásával is jóváhagyhatók .

### A kijelző kontrasztjának beállítása



Nyomja meg és tartsa benyomva 5 másodpercig a "több" gombot "".

A kijelzőn ekkor a "Bri" felirat jelenik meg, több teljesen világító oszlop kíséretében.

A kontraszt beállításához nyomja meg a "kevesebb" vagy a "több" gombot (egy, kettő vagy három oszlop) "" és "".

A beállítások 5 másodperc elteltével automatikusan jóváhagyásra kerülnek és a kijelzőn megjelenik az aktuális idő.

A beállítások a "programbeállítás" gomb megnyomásával is jóváhagyhatók .

## Áram alatt jelfény



A sütő világítása akkor világít, ha valamilyen sütési üzemmód kiválasztásra került a "sütési mód kiválasztása" gomb segítségével.

## Hőmérséklet jelfény

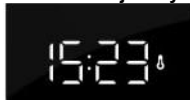

A világítás a sütő kívánt hőfokra történő melegedése közben világít és akkor kapcsol ki, ha a sütő kikapcsolásra kerül, vagy ha a sütés véget ért.

## Hibajelzés



Hibák esetén a kijelzőn az "ERR" felirat lesz látható és a hiba kódja. Tájékoztassa erről a szervizet.

## SÜTŐ

### A SÜTÉSI MÓD KIVÁLASZTÁSA

A sütő üzemmódjának beállításához használja a "sütési üzemmód kiválasztása" gombot, míg a hőmérséklet beállításához a "hőmérséklet beállítása" gombot.

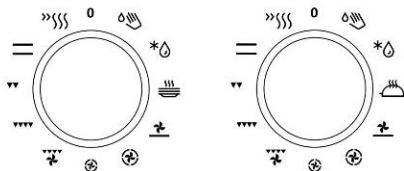

A sütési mód kiválasztásához forgassa el a gombot (jobbra vagy balra - lásd a programtáblázatot).



A beállítások működés közben is módosíthatók.

### A SÜTŐ MŰKÖDÉSE

A hőmérséklet-beállítás a termosztát gomb jobbra történő elforgatásával módosítható, 50 és 275° között. A gomb visszafelé forgatásával a hőmérséklet csökken.





A gomb túl erős nulla pozícióba történő elforgatása a termosztát károsodását okozhatja.

### A SÜTŐ KIKAPCSOLÁSA

Forgassa el a SÜTÉSI MÓD KIVÁLASZTÁSA gombot "0" pozícióba.

Üzemmód	Leírás
Javasolt hőmérséklet °C	
<b>Sütési mód</b>	
	<b>GYORS ELŐMELEGÍTÉS</b> Ez a funkció akkor hasznos, ha a lehető leghgyorsabban szeretné a sütőt a kívánt hőfokra melegíteni. Ez a funkció nem alkalmas ételkészítésre. Ha a sütő elérte a beállított hőfokot, a melegítés folyamata leáll.
50-275	
	<b>FELSŐ ÉS ALSÓ ÉGŐ</b> A sütőtér alján és tetején található égők egyenletesen sugározzák a hőt a sütő belsejébe. Sütemény vagy hús sütése csak egyetlen szinten lehetséges.
200	
	<b>GRILL</b> Csak a nagy grill szett részét képező infra égő működik. Ez a sütési mód ideális kisebb mennyiségű melegszendvics, sörkolbász vagy pirított kenyér készítésére.
230	
	<b>NAGY GRILL</b> A felső égő és az infra égő működik. A hőt közvetlenül az infra égő sugározza, ami a sütő tetejében került elhelyezésre. A melegítés hatásfokának növelésére pedig a felső égő is működik. Ez a kombináció ideális kisebb mennyiségű melegszendvics, hús vagy sörkolbász grillezésére vagy kenyér pirítására.
230	
	<b>GRILL LÉGKEVERÉSSSEL</b> A grill égő és a ventilátor működik. Ez a kombináció ideális hús grillezésére, nagyobb darab húskok vagy szárnyas sütésére egy szinten. Szintén használható gratinírozott ételek készítésére, valamint ropogós kéreg sütésére.
170	
	<b>FORRÓ LEVEGŐ ÉS ALSÓ ÉGŐ</b> Az alsó égő, a kerek égő és a forró levegős ventilátor működik. Pizza, szaftos sütemény, gyümölcstorta, kelt tészta és omlós sütemény készítésére.
200	



Üzem mód	Leírás
<b>Javasolt hőmérséklet °C</b>	
<b>Sütési mód</b>	
	<b>FORRÓ LEVEGŐ</b> A kerek égő és a ventilátor működik. A sütő hátsó falában elhelyezett ventilátor gondoskodik a forró levegő állandó keringetéséről a sült hús vagy a tészta körül. Ezzel a sütési móddal egyszerre több szinten is süthető hús vagy sütemény.
<b>180</b>	
	<b>ALSÓ ÉGŐ ÉS VENTILÁTOR</b> Ez a sütési mód ideális kelt, de alacsonyabb sütemény sütésére, valamint gyümölcs és zöldségek befőzésére.
<b>180</b>	
	<b>EDÉNYMELEGÍTÉS</b> Ez a funkció edények (tányérok, csészék) tárolás előtti melegítésére szolgál, hogy a bennük lévő étel tovább maradjon meleg.
<b>60</b>	
	<b>LASSÚSÜTÉS (GENTLEBAKE)</b> *
<b>180</b>	Ez a funkció kímélő, lassú és egyenletes sütést tesz lehetővé, ezért az így készített ételek puhák és szaftosak maradnak. Ideális húsok, halak és tészták sütésére, egy szinten.
	<b>KIOLVASZTÁS</b> A levegő az égők bekapcsolása nélkül kering, csak a ventilátor működik. Fagyaszott ételek lassú kiolvasztására szolgál.
<b>-</b>	
	<b>AQUA CLEAN</b> Csak az alsó égő sugározza a hőt. A funkció a foltok és ételmaradékok eltávolítására szolgál. A program 30 percig tart.
<b>70</b>	

\* Ez használatos az energia-hatékonyság meghatározására, az EN 60350-1 szabvány alapján.

## A SÜTÉSI MÓDOK LEÍRÁSA

Használjon sötét, fekete szilikon-bevonatú vagy zománcozott sütőtepsiket, mert ezek igen jól vezetik a hőt.

Az üres sütő melegítése sok energiát igényel. Ezért többféle tészta vagy több pizza egymás után történő sütésével sok energia takarítható meg, mert a sütő már elő lesz melegítve.

Ételkészítés közben a sütőben nagy mennyiségű gőz keletkezik, ami a készülék hátsó oldalán található kürtön keresztül kerül elvezetésre. A gőz lecsapódhat a készülék ajtaján és fedelén (modelltől függően). Ez természetes jelenség, ami nincs kihatással a készülék működésére. Ha a sütési

folyamat véget ért, törölje le a lecsapódott gőzt egy rongy segítségével.

A sütőt körülbelül 10 perccel a sütés vége előtt kapcsolja ki, így a felgyülemlett hő felhasználásával energiát takaríthat meg.



A sütés végeztével a hűtőventilátor működése is leáll. Ha az ételt a sütőben hagyja, pára kepződhet, ami lecsapódik a sütő első oldalán és az ajtaján.

## Sütési szintek

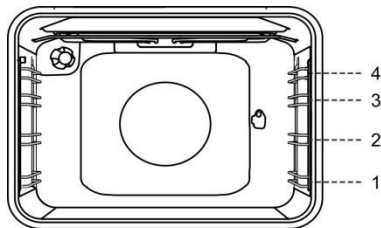

## SÜTÉSI MÓD

### A SÜTŐ VILÁGÍTÁSA

A sütő világítás valamennyi üzemmódban automatikusan bekapcsol, amikor a működési mód kiválasztásra kerül.

### »»» GYORS ELŐMELEGÍTÉS

Ez a funkció akkor hasznos, ha mielőbb szeretné a sütőt a kívánt hőfokra felmelegíteni. Ez az üzemmód nem alkalmas ételek készítésére.

- Forgassa el a sütő funkciógombját gyors előmelegítés pozícióba.
- Állítsa be a kívánt hőfokot a hőfok-szabályozó gomb segítségével.

### — FELSŐ ÉS ALSÓ ÉGŐ

A sütőtér alsó és felső részén elhelyezett égők egyenletesen sugározzák a hőt a sütő belsejébe. Ennél az üzemmódnál csak egy szinten süthető hús vagy sütemény.

### Hús sütése

Használjon zománcozott, edzett üveg, agyag vagy öntöttvas edényt, illetve tepsit. A rozsdamentes acél tepsit nem megfelelő, mert erőteljesen visszaveri a hőt.

### Tészta sütése

Használjon csak egy szintet és sötét színű tepsit vagy edényt. A világos színű tepsikben a sütemény nehezebben sül, mert ezek a tepsik visszaverik a hőt. A tepsiket mindig a rácsra helyezze. Ha a sütő tartozékát képező tepsit használja, távolítsa el a rácsot. Ha a sütőt előmelegíti, a sütési idő rövidebb lesz.



A mély tepsit sütés közben nem szabad az 1. szintre helyezni.

### ▼▼▼▼ ▼▼ NAGY GRILL, GRILL, GRILL

Amikor a nagy grillel grillezünk, a felső égő és a sütő felső részén elhelyezett grill égő működik (NAGY GRILL, GRILL).

Csak a nagy grill szett részét képező infra égő működik. (GRIL).

Melegítse elő az infra égőt (grillt) 5 percig.

A maximális hőmérséklet a grill és a nagy grill használata során 230°C.

A sütés folyamatát állandóan felügyelje. A magas hőmérséklet miatt a hús gyorsan odaéghet! Az infra égővel történő grillezés ideális kolbászok, hússzeletek és hal (steak, szelet, lazacszeletek, s tb.) és pirítós kenyér készítésére.

Ha a közvetlenül a rácson grillez, kenje át olajjal, hogy a hús ne tapadjon rá és a 4. szintre helyezze be. Az 1. vagy a 2. szintre helyezze be a csepp tálcát a húsból csepegő zsiradék és saft felfogására. Ha tepsiben grillezi a húsokat, ügyeljen rá, hogy elegendő folyadék legyen a tepsiben, hogy a hús ne égjen oda. Sütés közben fordítsa meg a húst.

Amikor tepsiben grillezi a húsokat, ügyeljen rá, hogy elegendő folyadék legyen a tepsiben, hogy a hús ne égjen oda. Sütés közben fordítsa meg a húst.

Minden egyes grillezést követően tisztítsa meg a sütőt és a tartozékait.

Ha pisztrángot süt, törölje szárazra papírtörölkővel. A hal belsejébe tegyen fűszereket, kívülről pedig kenje meg olajjal, majd helyezze a rácusra. Sütés közben ne forgassa.



Csak akkor használja a grillt, ha a sütő ajtaja zárva van.

Az infra égő, a rács és a sütő egyéb tartozékai igen felforrósodhatnak a grillezés során, ezért használjon védőkesztyűt és csipeszt.

## SÜTÉS A FORGÓNYÁRSSAL

(modelltől függően)

A nyárs használata esetén a maximális hőmérséklet 230°C lehet.

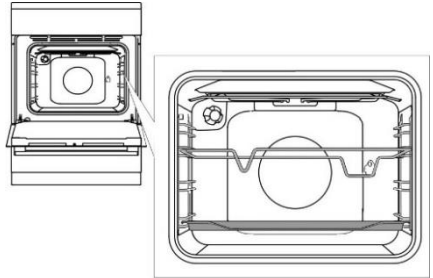

Helyezze be a nyárs tartóját alulról a 3. sinbe, az 1. sínre pedig helyezze be a lapos tepsit, a lecsöpögő zsírcseppek felfogására.

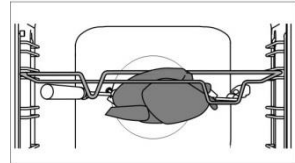

Húzza rá a húst a nyársra és húzza meg a csavarokat.

Helyezze a nyárs fogantyúját az első nyárstartóra és illessze a végét a sütő hátsó falának jobb oldalán lévő nyílásba. (a nyílást forgatható fedél védi).

Vegye le a nyárs fogantyúját és zárja be a sütőt.

Kapcsolja be a sütőt és válassza ki a NAGY GRILL funkciót.



A grillt ne használja 4. pozícióban.

Csak akkor használja a grillt, ha a sütő ajtaja zárva van.



### GRILL LÉGKEVERÉSSEL

Ennél a sütési módnál a grill égő és a ventilátor működik egyszerre. Ideális hús, hal és zöldségek grillezésére. (Lásd a GRILL részénnel található leírást és tanácsokat.)



### FORRÓ LEVEGŐ ÉS ALSÓ ÉGŐ

Az alsó égő, a kerek égő és a ventilátor működik. Ideális pizzák, almás pite és gyümölcsstorta készítésére.

## FORRÓ LEVEGŐ

A kerek égő és a ventilátor működik. A sütőtér hátsó falában elhelyezett ventilátor gondoskodik a forró levegő folyamatos keringetéséről a hús vagy a tészta körül.

### Hús sütése

Használhat zománcozott, hőálló üveg, agyag vagy öntöttvas edényt. A rozsdamentes acélból készült tepsik nem megfelelőek, mert erőteljesen visszaverik a hőt.

A sütés során biztosítson elegendő folyadékot, hogy a hús ne égessen le. Fordítsa meg sütés közben a húst. A sült szaftosabb lesz, ha letakarja az edényt.

### Tészta sütése

Javasolt a sütőt előmelegíteni.

Aprósüteményeket lapos tepsikben több szinten is süthet (2. és 3.). Vegye figyelembe, hogy a sütési idő különböző lehet, még akkor is, ha a tepsik teljesen egyformák. Lehet, hogy a felső tepsit előbb kell majd kivennie mint az alsót. A tepsiket és sütőformákat mindig a rácsra helyezze el; ha a sütő tartozékaként mellékelt tepsit használja, vegye ki a rácsot.

Az egyenletes sülés érdekében ügyeljen rá, hogy a sütemények azonos vastagságúak legyenek.



Ne helyezze sütés közben a mély tepsit az 1. szintre.



## ALSÓ ÉGŐ ÉS VENTILÁTOR

Ez az üzemmód alacsonyabb kelt tészták sütésére, valamint gyümölcs és zöldség befőzésére ideális. Használja alulról a 2. szintet és nem túl magas tepsiket, hogy a forró levegő szabadon tudjon keringeni az étel felső részénél.

### Befőzés

Készítse elő a szokásos módon a befőzni kívánt ételt és a befőttes üvegeket. Használjon gumis tömítőgyűrűvel és üveg fedéllel ellátott üvegeket. Ne használjon csavaros vagy fém fedelű üvegeket, illetve fém dobozokat. A befőttesüvegek azonos méretűek legyenek, ugyanaz legyen a tartalmuk és jól legyenek lezárva.

A mély tepsibe töltsön 1 liter forró vizet (körülbelül 70°C), majd helyezzen bele 6 darab 1 literes befőttes üveget. Tegye a tepsit a sütőbe, a 2. szintre.

A befőzés során felügyelje az ételt és addig főzze, amíg a befőttes üvegekben lévő folyadék forni nem kezd - amíg az első üvegben meg nem jelennek a buborékok.

## KIOLVASZTÁS

Ennél az üzemmódnál a levegő úgy kering a sütőben, hogy egyetlen égő sincs bekapcsolva.

A kiolvasztásra alkalmas ételek közé tartoznak a tejszínes és vajkrémes torták, kalácsok és sütemények, kenyér és zsemle, valamint a fagyasztott gyümölcs.

Az esetek többségében javasolt az ételt kivenni a csomagolásból (ne felejtse el eltávolítani a fém kapcsolatokat).

A kiolvasztási idő felénél fordítsa meg, keverje fel vagy válassza szét az ételdarabokat (ha össze voltak fagyva).



## EDÉNYMELEGÍTÉS

E funkció segítségével előmelegíthetők az edények (tányérok, csészék), így az ételek tovább melegen tarthatók bennük.



## LASSÚSÜTÉS (GENTLEBAKE)

Ez a funkció kímélő, lassú és egyenletes süstést tesz lehetővé, ezért az így készített ételek puhák és szaftosak maradnak. Ideális húсок, halak és tészták sütésére, egy szinten.



## AQUA CLEAN

Csak az alsó égő sugározza a hőt. Ez a funkció a foltok és az ételmaradékok sütőből való eltávolítására szolgál. A program 30 percig tart.

## KARBANTARTÁS & TISZTÍTÁS



Ügyeljen rá, hogy áramtalanítsa a készüléket és várja meg, amíg lehül.

Gyerkekek nem szabad, hogy tisztítsák a készüléket vagy karbantartási feladatokat végezzenek megfelelő felügyelet nélkül.

### Rozsdamentes acél előlap és burkolat (modelltől függően)

Az ilyen felületet csak kímélő tisztítószerral (szappanhab) és olyan puha szivaccsal tisztítsa, ami nem karcolja meg a bevonatot. Ne használjon súroló hatású tisztítószereket vagy oldószereket, mert azok kárt tehetnek a burkolat bevonatában.

### Lakkozott felületek és műanyag részek (modelltől függően)

Ne tisztítsa a gombokat, ajtófogantyúkat, matricákat és adattáblákat súroló hatású tisztítószerekkel vagy súroló anyagokkal, alkohol-alapú tisztítószerekkel vagy alkohollal. A foltokat azonnal távolítsa el puha, nem súroló hatású ruha és egy kis víz segítségével, elkerülendő a felület károsodását..

Használhat a gyártó által speciálisan ilyen felületekhez javasolt tisztítószerket és tisztító anyagokat is.

### Zománczott felületek (sütő)

Tisztításukra használjon nedves szivacsot és tisztítószert. A zsíros foltokat meleg víz és speciális zománc tisztító segítségével lehet eltávolítani. A zománczott felületeket soha ne tisztítsa súroló hatású szerekkel, mert azok helyrehozhatatlan kárt okozhatnak a készülék felületében.

### Üveg felületek

A sütőajtó üvegének tisztítására ne használjon durva, súroló hatású tisztítószerket vagy éles fém kaparókat, mert ezektől a felület megrepedhet és el is törhet. Az üveg felületeket speciális, üveghez, tükörhöz és ablakhoz való tisztítószerrel tisztítsa.

### AZ ÜVEGKERÁMIA FELÜLET TISZTÍTÁSA

A kihűlt üvegkerámia felületet minden egyes használat után tisztítsa meg. Ellenkező esetben a rajta maradt szennyeződések a következő használatkor beleégnek a felületbe.

Az üvegkerámia főzőlap rendszeres tisztítására használjon speciális ápolószereket, amelyek védő filmréteget képeznek a felületen, így megakadályozva, hogy a szennyeződés rátapadjon.

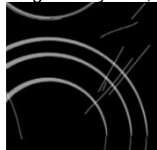

Az üvegkerámia felület minden egyes használata előtt törölje le a port és esetleges más szennyeződéseként úgy a főzőlapról, mint az edények aljáról, mert ezek megkarcolhatják a felületet.



A fémszivacs, a durva tisztítószivacsok és a súrolóporok megkarcolhatják a felületet. A felületben kárt okozhatnak az erős sprayk és a nem megfelelő folyékony tisztítószer is.



Az erős tisztítószerke vagy az edények durva, illetve sérült alja miatt a főzőlap jelölése lekophat.

A kisebb szennyeződések nedves, puha ruhával távolítsa el, majd törölje szárazra a felületet.

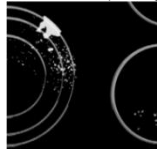

A vízfoltokat enyhe ecetes oldattal távolítsa el. Ugyanakkor ne törölje át a keretet (csak egye

modelleknél) ezzel az oldattal, mert az elveszítheti fényét. Ne használjon erős sprayket vagy vízköoldó szereket.

Az erősebb szennyeződések speciális, üvegkerámia felületek tisztítására való szerekkel távolíthatja el. Ezek használata során kövesse a gyártó utasításait. Ügyeljen rá, hogy a tisztítást követően alaposan eltávolítsa a tisztítószer maradványait, mert ezektől a főzési mezők felmelegedésekor az üvegkerámia felület károsodhat.



Az igen macacs és ráégett szennyeződések kaparó segítségével távolíthatók el. A kaparó használata során legyen elővigyázatos, nehogy megsérüljön.



Kaparót csak akkor használjon, ha a szennyeződés nedves ruhával, vagy speciális, üvegkerámia felületekhez való tisztítószerrel nem távolítható el.

A kaparót megfelelő szögben tartsa (45° - 60°). Finoman nyomja a kaparót az üveghez csúsztassa a jelölésen keresztül a szennyeződés eltávolítására. Ügyeljen rá, hogy a kaparó műanyag nyele (egyres modelleknél) ne érintkezzen a forró főzési mezővel.



A kaparót ne nyomja merőlegesen az üveghez és ne karcolja meg a főzőlap felületét annak hegyével vagy pengéjével.

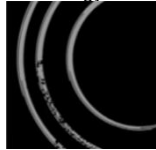

A kaparót ne nyomja merőlegesen az üveghez és ne karcolja meg a főzőlap felületét annak hegyével vagy pengéjével.



Az üvegkerámia felület elszíneződése nincs hatással a felület működésére és stabilitására. Az ilyen elszíneződéseket általában a felületre ráégett ételmaradékok, vagy egyes edények aljának anyagai (alumínium vagy réz) okozhatják. Az ilyen elszíneződést igen nehéz teljes mértékben eltávolítani.

**Megjegyzés:** Valamennyi felsorolt hiba elsősorban esztétikai jellegű és közvetlenül nincs hatással a készülék működésére. Az ilyen hibák elhárítása nem képezi a garancia tárgyát.

## SÜTŐ

A sütő falait nedves szivacs és tisztítószer segítségével tisztítsa meg. A sütő falára ráégett makacs szennyeződések eltávolítására használjon speciális zománc tisztítót. A tisztítást követően törölje szárazra a sütőt. A sütő tisztítását csak akkor kezdje meg, ha az már teljesen kihűlt. Soha ne használjon súroló hatású tisztítószereket, mert azok megkarcolhatják a zománcozott felületet.

A sütő tartozékait mosogassa el a szivacs és tisztítószer segítségével vagy helyezze őket a mosogatógépbe (rács, tepsí, stb.). Használhat speciális tisztítószereket is a makacs vagy ráégett foltok eltávolítására.

## 👉 AZ AQUA CLEAN FUNKCIÓ

### HASZNÁLATA A SÜTŐ TISZTÍTÁSÁRA

Forgassa el a SÜTÉSI RENDSZER VÁLASZTÓ GOMBOT Aqua Clean pozícióba 👉. Állítsa a HŐMÉRSÉKLET GOMBOT 70°C-ra.

Töltjön 0,6 liter vizet egy tepsibe és helyezze be az alsó szintre.

30 perc elteltével a sütő zománcozott falaira lerakódott ételmaradékok feloldódnak és egy nedves ruha segítségével könnyedén letörölhetőek lesznek.



Az Aqua Clean funkciót csak akkor használja, ha a sütő már teljesen kihűlt.

## A RÁCS ÉS A KIHÚZHATÓ TELESZKÓPOS SÍNEK ELTÁVOLÍTÁSA ÉS TISZTÍTÁSA

A sínek tisztítására hagyományos tisztítószereket használjon.

Tartsa a síneket alulról és húzza őket a sütőtér közepe felé.

Vegye ki őket a felül lévő nyílásokon keresztül.



A kihúzható síneket ne tisztítsa mosogatógépben.

## A KATALITIKUS BETÉTEK ELHELYEZÉSE

A sínek tisztítására kizárólag hagyományos tisztítószereket használjon.

Távolítsa el a rácsokat vagy a teleszkópos síneket (modelltől függően).



Szerelje fel a katalitikus betéteket a rácsokra. A rácsok felső részét rögzítse a katalitikus betétek "A" jelű felső nyílásaihoz.

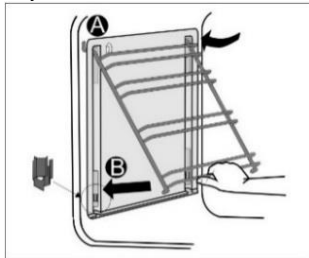

Illeszze a rácsokat a katalitikus betétekkel a sütő oldalsó falain lévő "A" jelű nyílásokba.

Nyomja őket a sütő alsó részén található "B" jelű fülecskébe.



A katalitikus betéteket ne tisztítsa mosogatógépben.

## AZ IZZÓ CSERÉJE

Az izzó fogyóeszköz és mint ilyen, nem tárgya a garanciának. Az izzó cseréje előtt vegye ki a tepsiket, a rácsot és a síneket.

## Ármtalanítsa a készüléket!

Vegye le az izzó fedelét és húzza ki vagy csavarja ki az izzót.

Halogén izzó: G9, 230 V, 25 W. (Hagyományos izzó: E14, 230V, 25 W - modelltől függően.)



Az égési sérülések elkerülése érdekében használjon védőkesztyűt.

## KOMFORT AJTÓZÁRÁS

(modelltől függően)

A tűzhelyek az új, biztonsági KOMFORT zsanérokra vannak felszerelve. Ezek a speciális zsanérok nagyon csendes és puha záródást biztosítanak a sütő ajtajának.



Az ajtó túl erős becsukására a rendszer hatása csökken vagy a rendszer biztonsági okokból kiiktatásra kerül.

## AJTÓZÁR (modelltől függően)

Az ajtózárra kinyitáshoz tolja azt mutatóujjával enyhén jobbra és ezzel egyidőben húzza kifelé az ajtót.



Ha a sütő ajtaja zárva van, az ajtózárra automatikusan visszaáll a kiinduló helyzetébe.

## A SÜTŐ AJTAJÁNAK ELTÁVOLÍTÁSA ÉS VISSZAHELYEZÉSE (modelltől függően)

1. Nyissa ki a sütő ajtaját (teljesen).
2. Forgassa el az ajtó ajtózsanérok alsó részét (hagyományos záródás). COMFORT záródás esetén 90°-kal forgassa el az alsó részt.

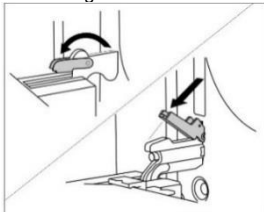

3. Lassan csukja be a sütő ajtaját, amíg az alsó részek nem illeszkednek az ajtó oldalsó zsanérjaiba. Nyissa ki az ajtót 15°-os szögben (az ajtó zárt pozíciójához viszonyítva) és húzza ki az ajtót a készülék mindkét zsanérjából.

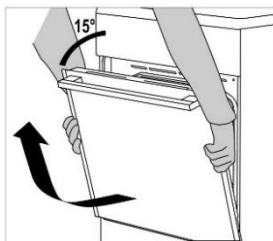

Mielőtt visszahelyezné az ajtót, mindig ellenőrizze, hogy a zsanérok alsó részei megfelelően illeszkednek-e az ajtó oldalsó részeihez. Ezzel megelőzhető az erős rugóhoz kapcsolt zsanérok hirtelen bezáródása. Az alsó részek elengedése esetén fennáll az ajtó károsodásának veszélye, illetve sérülésveszély is jelentkezhet.



## A sütő ajtajának eltávolítása és visszahelyezése (modelltől függően)

1. Nyissa ki a sütő ajtaját (teljesen).
2. Emelje fel és fordítsa meg az alsó részeket.

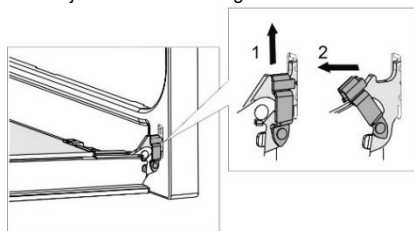

3. Lassan csukja be az ajtót, emelje meg és húzza ki a készülék mindkét zsanérjából.

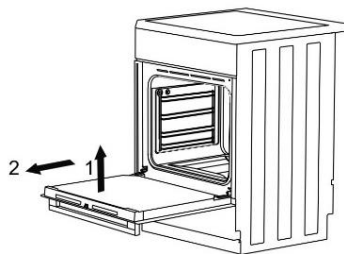

Az ajtó visszahelyezéséhez kövesse a fenti lépéseket fordított sorrendben. Abban az esetben, ha az ajtó nem nyílik vagy záródik megfelelően, ellenőrizze, hogy a zsanérok megfelelően vannak-e a kapcsokra helyezve.

## A SÜTŐAJTÓ ÜVEGÉNEK ELTÁVOLÍTÁSA ÉS VISSZAHELYEZÉSE

(modelltől függően)

A sütőajtó üvege belülről tisztítható, de először el kell távolítani. Vegye ki a sütő ajtaját (lásd "A sütő ajtajának eltávolítása és visszahelyezése" fejezetet).

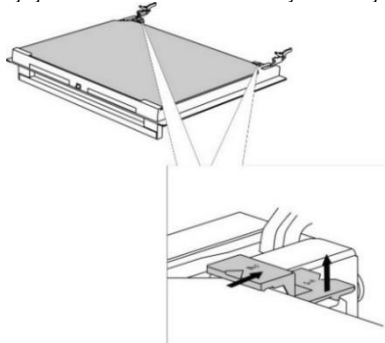

Emelje fel enyhén az ajtó bal és jobb oldalán található rögzítőket (1-es jelölés a rögzítőn) és húzza őket elfelé az üvegtől (2-es jelölés a rögzítőn).

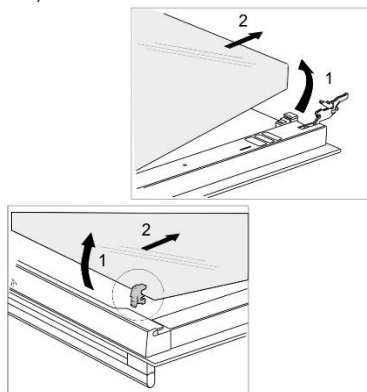

Tartsa az ajtó üvegét az alsó szélénél; enyhén emelje meg, hogy már ne érintkezzék a rögzítővel és távolítsa el.

A harmadik üveg (csak egyes modelleknél) eltávolításához emelje azt fel és távolítsa el. Vegye le az üvegen található gumi tömítéseket ki.



Az üveg visszahelyezéséhez kövesse a fenti utasításokat fordított sorrendben. Az ajtón és az üvegen található jelöléseknek (félkörök) átfedésben kell lenniük.

#### **A sütőajtó üvegének eltávolítása és visszahelyezése** (modelltől függően)

Csavarozza ki az ajtó bal és jobb oldalán található csavarokat és húzza ki a felső léceket. Ekkor az ajtó üveglapja kihúzhatóvá válik.

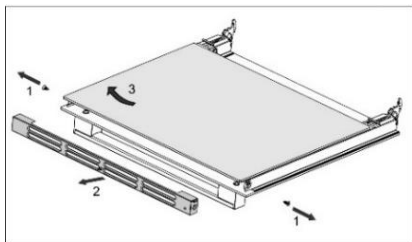
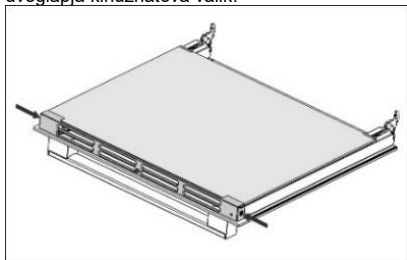

Az ajtó üvegének visszahelyezéséhez kövesse ezeket a lépéseket fordított sorrendben.

## HIBAEHÁRÍTÁSI TÁBLÁZAT

A garanciális időn belül kizárólag egy márkaszerviz végezheti el a javítási munkákat. A javítás megkezdése előtt ügyeljen rá, hogy a készülék leválasztásra kerüljön az elektromos hálózatról - a biztosíték eltávolításával vagy a villásdugó aljzatból történő kihúzásával.

A nem hozzáértő személy részéről történő babilás vagy javítási kísérlet áramütéshez vagy rövidzárlathoz vezethet, ezért ne próbálja saját kezűleg elvégezni a javításokat. Bízva az ilyen feladatokat szakemberre vagy egy márkaszervizre.

A készülék működése során felmerülő kisebb hibák vagy problémák esetén ellenőrizze a következő útmutatásokat annak megállapítására, hogy vajon saját kezűleg is el tudja-e háritani a hiba okát.

A továbbiakban következik néhány tanács az általános problémák elhárítása vonatkozásában.

### SÜTŐ

Probléma / hiba	Ok
A szenzorok nem reagálnak, a kijelző lefagyott.	Kapcsolja le a készüléket a hálózatról néhány percre (távolítsa el a biztosítékot vagy kapcsolja le a főkapcsolót), majd csatlakoztassa ismét a készüléket és kapcsolja be.
A háztartás fő biztosítóka gyakran kimegy.	Hívjon szerelőt. Ellenőrizze, hogy az összes bekapcsolt készülék teljesítménye nem lépi-e túl a háztartás hálózatának kapacitását.
A sütő világítása nem működik.	Az izzó cseréjének folyamata a "Tisztítás és karbantartás" fejezetben kerül ismertetésre.
Az étel nem sül át.	Megfelelő hőfokot és sütési módot választott? Zárva van a sütő ajtaja?

### FŐZŐLAP

Hibakód kijelzése a főzőlapon	Ok	Megoldás
Bekapcsolta a főzési mezőt, de az "u" jelzés továbbra is villog.	Az edény nem megfelelő indukciós főzőlapon való használatra, vagy túl kicsi az átmérője. Lehet, hogy az edény túlforrósodott és elveszítette ferromágneses jellemzőit.	Ellenőrizze, hogy az edény mágnesezhető-e (vonzza-e a mágneset). Ügyeljen rá, hogy az edény átmérője elég nagy legyen (általában >12cm). Ha a kijelző a készülék ki-majd ismételt bekapcsolását követően még mindig villog, áramtalanítsa a készüléket, majd 5 perc elteltével csatlakoztassa újra a hálózatra.
A "Power Boost" (gyors melegítés) funkció automatikusan kikapcsol.	Természetes, hogy a Power Boost funkció bizonyos idő elteltével automatikusan kikapcsol és a teljesítmény-fokozat 9-re kapcsol. Ha a főzési mező túlhevül, a biztonsági mechanizmus kikapcsolja az intenzív melegítés funkciót.	Kapcsolja be ismét a Power Boost funkciót. Ha szükséges, kapcsolja ki a főzési mezőt, majd kapcsolja be újra és válassza ki a Power Boost funkciót. Várja meg, amíg a főzőlap egy kicsi lehül.
Folyamatos sípolás és a »« jelzés villogása a kijelzőn.	Víz fröccsent a szenzorok felületére vagy valamilyen tárgy került rájuk.	Törölje le a szenzorok felületét.
A kijelzőn az »r« jelzés látható.	Ez azt jelzi, hogy a kívánt teljesítmény-fokozat nem állítható be, mert a főzőlap összteljesítménye korlátozásra került.	
A kijelzőn az »F« jelzés látható.	Ez azt jelzi, hogy működés közben hiba merült fel.	
A kijelzőn az "C" hibaüzenet látható.	A főzőlap túlhevült.	Várja meg, amíg a főzőlap lehül, majd használjon alacsonyabb teljesítmény-fokozatot.
A kijelzőn az "E3" hibaüzenet látható.	Nem megfelelő edény, amely nem rendelkezik ferromágneses tulajdonságokkal.	Használjon másik edényt.
Más hibák "Er" vagy "Er + szám" kijelzése.	Hiba az elektronikában.	Válassza le a készüléket 5 percre az elektromos hálózatról, majd csatlakoztassa ismét. Ha a hiba kijelzése továbbra is világít, hívjon szerelőt.

Ha a problémát a fenti tanácsok figyelembe vétele ellenére sem sikerült elhárítani, hívja fel a márkaszervizet. A garanciának nem képezik a tárgyát az olyan javítások és reklamációk, amelyek a készülék nem megfelelő csatlakoztatása vagy használata következtében merültek fel. Ilyen esetekben a javítás költségeit a



# AZ ÜZEMBE HELYEZÉSRE ÉS CSATLAKOZTATÁSRA VONATKOZÓ UTASÍTÁSOK

## A KÉSZÜLÉK ELHELYEZÉSE (mm)

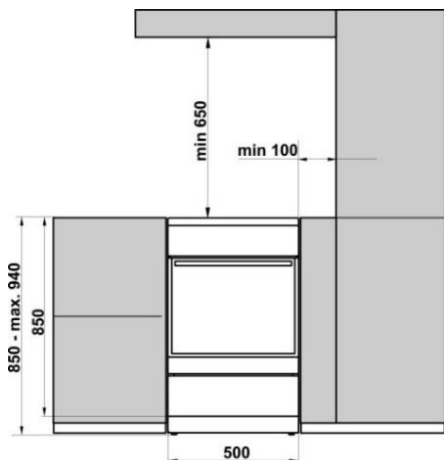

A készülék melletti fal vagy bútorlem (padló, hátsó fal, oldalfalak) legalább 90 °C-ig hőállóak kell hogy legyenek.

## DŐLÉS ELLENI VÉDELEM (mm)

(modelltől függően)

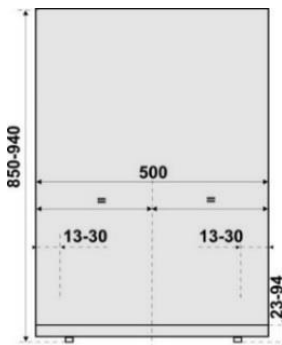
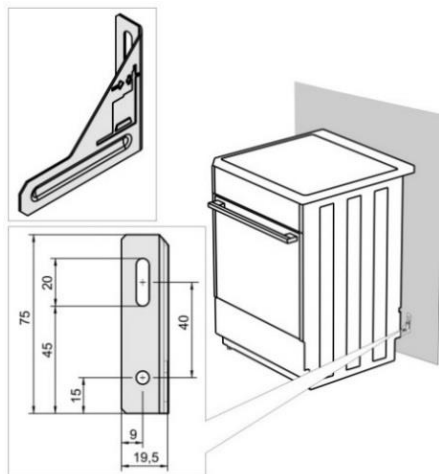

A tervrajznak megfelelően rögzítse a tartót a falhoz a mellékelt csavarok és alátétek segítségével. Abban az esetben, ha a csavarok és az alátétek nem használhatók, használjon olyanokat, amelyek segítségével a tartó biztonságosan rögzíthető a falhoz.

## A KÉSZÜLÉK VÍZSZINTBE ÁLLÍTÁSA ÉS TOVÁBBI RÖGZÍTÉSE

(modelltől függően)

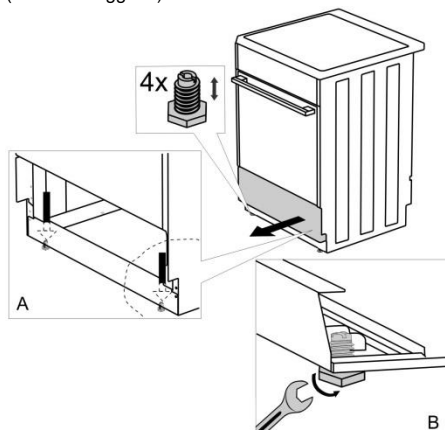

## A TÜZHELY MAGASSÁGÁNAK BEÁLLÍTÁSA

(modelltől függően)

A tüzhely magassága 900 mm. A készülék magassága 850 mm és 940 mm között szabályozható.

1. Helyezze a tüzhelyet a padlóra a hátsó oldalával.
2. Csavarozza ki a csavarokat - lásd a nyilakat.

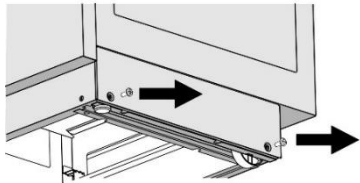

Torx T20

3. Állítva be a kívánt magasságot.
4. Csavarozza vissza a csavarokat.

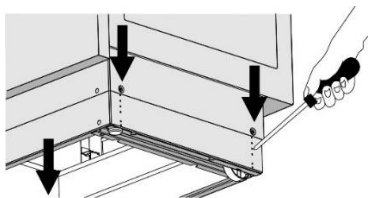

### A tüzhelyet vízszintesen kell elhelyezni!

Kövesse az alábbi lépéseket:

1. Forgassa el a magasság-szabályozó csavarokat (1. ábra) a tüzhely megfelelő magasságba állításához.
2. Állítsa be a kerekeket (2. ábra) a takarólap első részén lévő két csavar segítségével. Vízmérték segítségével ellenőrizze, hogy a készülék vízszintes-e.
3. Helyezze a takarólap első részén kialakított lyukakba a vakdugókat (3. ábra).

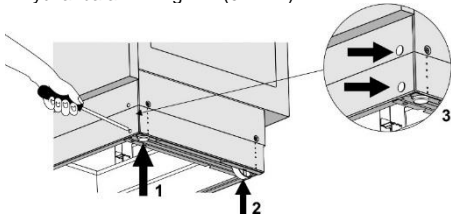

## AZ ELEKTROMOS HÁLÓZATRA VALÓ CSATLAKOZTATÁS

Az elektromos tüzhely hőfogyasztó, amelynek üzembe helyezése és elhelyezése meg kell hogy feleljen az érvényes helyi szabványoknak.



A csatlakoztatáshoz három réz csatlakozóhíd áll rendelkezésre. A háromfázisú csatlakoztatáshoz 1 híd szükséges (380 – 415V 3N~), míg az egyfázisú csatlakoztatáshoz három hídra van szükség (220 – 240 V ~).

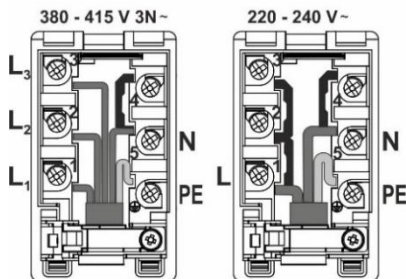
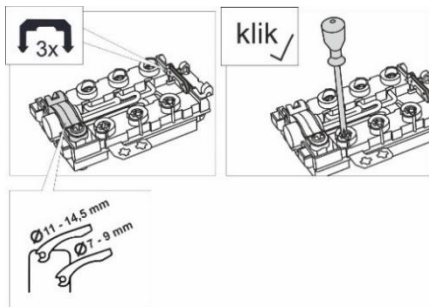

A készülék elé egy megszakítót kell elhelyezni az áramkörbe, amelynek érintkezői valamennyi pólusnál legalább 3 mm távolságra kell hogy legyenek.

A tüzhelyet kizárólag egy arra felhatalmazott, szakképzett személy helyezheti üzembe. Ez a személy köteles a készülék főzőlapját vízszintesen helyzetbe állítani, elvégezni az elektromos hálózatra való csatlakoztatást és ellenőrizni a működését. Az elektromos tüzhely hőfogyasztó, amelynek üzembe helyezése és elhelyezése meg kell hogy feleljen az érvényben lévő helyi szabványoknak.

A tüzhely háromfázisú csatlakoztatását javasolt H05VV-F5G-1,5 típusú csatlakoztatás kábelrel megoldani (korábban CGLG 5Cx1.5) (3x16 A megszakító).

Egyfázisú csatlakoztatáshoz használjon H05VV-F3G-4 típusú kábelt (korábban GGLG3Cx4) (32 - 40 A megszakító).

A vezeték végeit a kopás ellen sajtolt kábelsaruvallal kell megerősíteni.

A vezeték végeinek megerősítését követően a csatlakozó panel csavarfejei alatt, helyezzen el egy kábelt a csatlakozó panelben és biztosítsa a kapcsolót a kiszakadás ellen. Végül zárja be a csatlakozó panel fedelét.

## KAPOCS VÉDELEM

A kapcsokat kapocsfedéllel kell ellátni, lásd a kiegészítő tartozékokat. Áramütés veszélye.

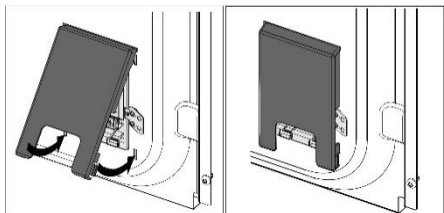
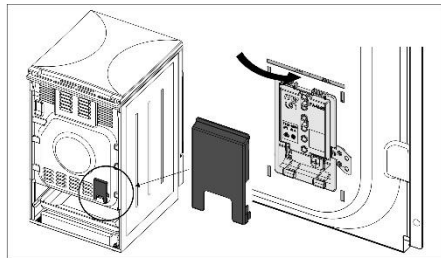

## FONTOS MEGJEGYZÉS

A tűzhely szétszereléséhez vagy összeszereléséhez a készüléket le kell választani a hálózatról és üzemben kívül kell tartani.

**A készülék üzembe helyezése során a következőkre kell ügyelni:**

- A hálózati csatlakozás megfelelőségének ellenőrzése.
- Az égők, a vezérlés és a vezérlő elemek ellenőrzése.
- A készülék valamennyi funkciójának bemutatása a felhasználó részére, beleértve az esetleges javítási és karbantartási feladatokat is.

## MEGJEGYZÉS

Az elektromos tűzhely az elektromos áram sérülés-megelőzési fok tekintetében az 1. osztályba tartozik és össze kell kötni a hálózati védővezetővel.

## KÖRNYEZETVÉDELEM



A csomagolás környezetbarát anyagokból készült, amelyek a környezet veszélyeztetése nélkül újrahasznosíthatók, tárolhatók és megsemmisíthetők. Ezért a csomagolóanyagok ennek megfelelően vannak jelölve is.

A terméken vagy a csomagolásán látható jelölés arra utal, hogy a terméket nem szabad hagyományos háztartási hulladékként kezelni. A terméket egy, a hulladék elektromos és elektronikus berendezések gyűjtésével megbízott központban kell leadni.

A termék megfelelő módon történő ártalmatlanítása segít megelőzni a környezet és az emberi egészség vonatkozásában esetlegesen jelentkező negatív hatásokat, amelyek a termék nem megfelelő ártalmatlanításának eredményeként következnek be. A termék leadásával és feldolgozásával kapcsolatos további információkért forduljon a hulladékkezelésért felelős helyi szervhez, a hulladékkezelő szolgáltathoz vagy az üzlethez, ahol a terméket megvásárolta.

# SÜTÉSI TESZ

Az EN 60350-1 szabványnak megfelelően tesztelve.

## SÜTÉS

Étel	Felszerelés	Sín (alulról)	Üzem mód	Hőmérséklet (°C)	Sütési idő (perc)
Keksz egy szint	lapos, zománcozott tepsi	3	==	140-150*	25-40
Keksz egy szint		3	⊕	140-150*	25-40
Keksz két szint		2, 3	⊕	140-150*	30-45
Keksz három szint		2, 3, 4	⊕	130-140*	35-55
Cupcake egy szint	lapos, zománcozott tepsi	3	==	150-160	25-40
Cupcake egy szint		3	⊕	150-160	25-40
Cupcake két szint		1,3	⊕	140-150	30-45
Cupcake három szint		2, 3, 4	⊕	140-150	35-50
Torta	kerek fém forma ø26 /rács	1	==	160-170*	20-35
Torta		2	⊕	160-170*	20-35
Almás pite	2x kerek fém forma ø20/rács	2	==	170-180	55-75
Almás pite		2	⊕	170-180	45-65
Melegszendvics	rács	4	▼▼▼	230	1-4
Húskenyér	rács + lapos tepsi csepp tálcaként	4	▼▼▼	230	20-35

\* Melegítse elő a sütőt 10 percre.

*Fenntartjuk a módosítások és a hibák jogát a használati utasításban.*





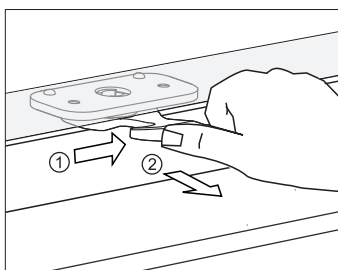

**A****B**