

DK

BRUGSVEJLEDNING TIL FRITSTÅENDE INDUKTIONSKOMFUR

gorenje

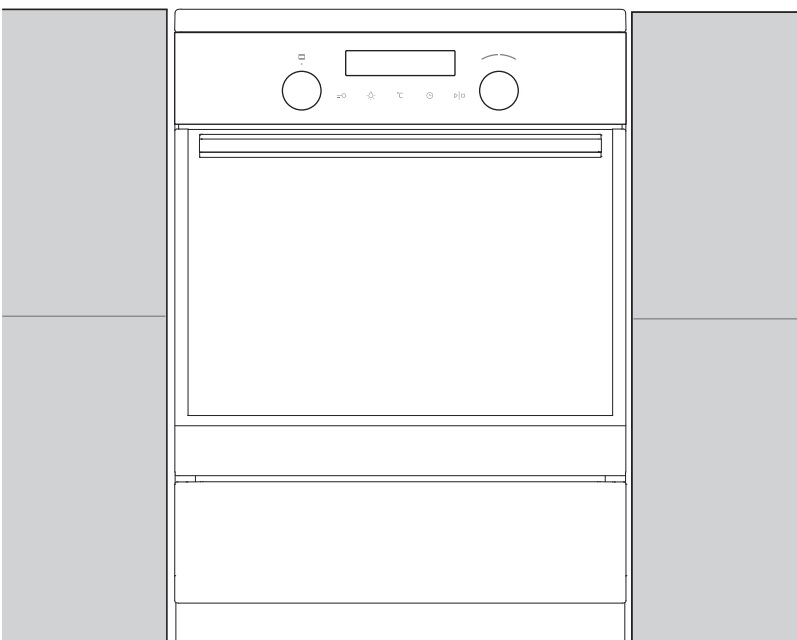
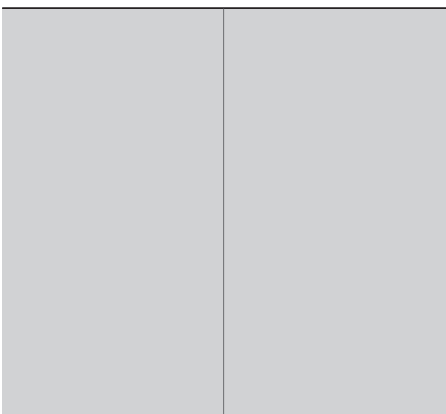

EITP9576WP
EITP6576XP

Tak fordi du har valgt at købe dette apparat.

Denne vejledning gør det nemmere at bruge apparatet. Vejledningen gør det muligt for dig at lære apparatet at kende så hurtigt som muligt.

Kontrollér, at apparatet ikke er beskadiget ved modtagelsen. Hvis du opdager en transportskade, skal du kontakte salgsstedet eller det lager, som apparatet er afsendt fra.

Du kan også finde vejledningen på vores hjemmeside:

<http://www.gorenje.com>

GORENJE gospodinjski aparati, d.o.o.
Partizanska cesta 12
SI-3320 Velenje, SLOVENIA
info@gorenje.com



Vigtige oplysninger



Tip, bemærkning

VIGTIGE SIKKERHEDSANVISNINGER



LÆS VEJLEDNINGEN GRUNDIGT, OG GEM DEN TIL EVENTUEL SENERE BRUG.

Apparatet må kun benyttes af børn på 8 år eller mere og af personer med nedsatte fysiske, sensoriske eller mentale evner eller manglende erfaring og kendskab, hvis de er under opsyn eller er blevet instrueret i sikker betjening af apparatet og forstår de involverede risici. Lad aldrig børn lege med apparatet. Rengøring og vedligeholdelse må ikke udføres af børn, medmindre det foregår under opsyn.

ADVARSEL: Apparatet og nogle af dets tilgængelige dele kan blive meget varme, når apparatet er i brug. Undgå at berøre apparatets varmeelementer. Børn yngre end 8 år skal holdes på sikker afstand eller hele tiden være under opsyn.

ADVARSEL: Apparatets tilgængelige dele kan blive meget varme, når apparatet er i brug. Hold børn væk fra apparatet.

ADVARSEL: Risiko for brand: Opbevar ikke noget på kogepladen.

ADVARSEL: Tilberedning med olie eller fedtstof uden opsyn kan være farligt og medføre brand. Forsøg **ALDRIG** at slukke ild med vand, men sluk for apparatet, og tildæk ilden med et låg eller et brandtæppe.

Anvend kun det stegetermometer, der anbefales til ovnen.

FORSIGTIG: Tilberedningsprocessen, herunder korte tilberedningsprocesser, skal overvåges løbende.

ADVARSEL: Hvis der er revner i overfladen, skal apparatet slukkes for at undgå risiko for elektrisk stød.



FORSIGTIG: Risiko for vipning.



ADVARSEL: Der skal monteres stabilisering for at undgå, at apparatet vælter. Se monteringsanvisningerne.

ADVARSEL: Før udskiftning af pæren skal du sikre dig, at strømmen til apparatet er afbrudt for at undgå risiko for elektrisk stød.

Læg ikke genstande som f.eks. knive, gafler, skeer eller grydelåg på induktionskogezoneerne, da de kan blive meget varme.

Apparatet må ikke installeres bag en låge, da det medfører risiko for overophedning.

Brug ikke skrappe slibende rengøringsmidler eller metalskrabere til at rengøre ovnlågens glas/kogepladernes glasplade, da glasset kan blive ridset og senere sprænge.

Brug ikke damprensere eller højtryksrensere til at rengøre apparatet, da det kan forårsage elektrisk stød.

Sluk altid for kogepladen efter brug. Forvent ikke, at kogegrejsdetektoren slukker for kogepladen.

Apparatet er ikke beregnet til at blive styret ved hjælp af en ekstern timer eller et separat fjernbetjeningssystem.

ADVARSEL: Brug kun kogepladedæksler, som er designet af producenten eller angivet som velegnede i brugsanvisningen til apparatet. Brug af forkerte dæksler medfører risiko for ulykker.

Hvis ledningen bliver beskadiget, skal den udskiftes af en autoriseret reparatør for at undgå farer.

FORSIGTIG: Apparatet er kun beregnet til madlavning. Det må ikke bruges til andre formål, som eksempelvis rumopvarmning.

Apparatet skal anbringes direkte på gulvet uden sokkel eller afstandsstykker.

Anbring ikke apparatet i nærheden af kraftige varmekilder såsom brændeovne eller fastbrændselsfyr, da de høje temperaturer kan beskadige apparatet.

Apparatet må kun tilsluttes af en autoriseret installatør. Klemkasser (i stedet for et tilslutningskabel) skal beskyttes af et dæksel (se yderligere udstyr). Ændringer eller reparationer, som ikke er udført af en fagmand, kan medføre risiko for personskade eller skade på apparatet.

Hvis ledninger fra andre apparater i nærheden kommer i klemme i ovnlågen, kan de blive beskadiget, og det kan medføre kortslutning. Hold derfor altid sikker afstand til ledninger til andre apparater.

Tildæk ikke ovnvæggene med stanniol, og stil ikke noget direkte på ovnens bund. Stanniol vil forhindre luftcirkulationen i ovnen og dermed forhindre tilberedningsprocessen og skade ovnrummets emalje.

Ovnlågen bliver meget varm under brug. Nogle modeller er udstyret med et fjerde lag glas i lågen for at reducere overfladetemperaturen på det udvendige glas.

Ovnlågens hængsler kan tage skade, hvis de udsættes for tung belastning. Stil ikke tunge ting på ovnlågen, når den er åben, og læn

dig ikke mod ovnlågen, når du rengør ovnrummet. Træd aldrig op på ovnlågen, når den er åben, og lad ikke børn sætte sig på den.

Sørg for, at ventilationsåbningerne ikke tildækkes eller på anden måde blokeres.

BEMÆRK! Apparatet er udstyret med en glaskogeplade eller glaskeramisk kogeplade. Hvis pladen går i stykker:

- Sluk for alle elektriske varmeelementer, og afbryd apparatet fra lysnettet.
- Rør ikke ved apparatets overflade.
- Apparatet må ikke bruges.

Tilslutning af apparatet skal foretages med 5 x 1,5 mm²-ledning mærket H05VV-F5G1,5 eller bedre. Apparatet skal tilsluttes af en autoriseret installatør eller en tilsvarende kvalificeret person.

Apparatet skal sluttes til det faste ledningsnet i overensstemmelse med de gældende regler.

Apparatet skal sluttes til det faste ledningsnet med en afbryder. Tilslutningen skal udføres i overensstemmelse med alle gældende tilslutningsregler.

Sikker brug af ovnen under pyrolyseprogrammet

Før du aktiverer det automatiske rensprogram, skal du fjerne eventuelt spild og madrester fra ovnrummet samt rist, spid, glasbageplade, stegetermometer og andet udstyr, som ikke udgør en del af ovnrummet.

Under selvrensingsprocessen bliver ovnen meget varm, herunder også på ydersiden. Risiko for forbrænding! Hold børn væk fra ovnen!

Pyrolyserens sker ved meget høje temperaturer og kan medføre røg fra eventuelle madrester. Vi anbefaler derfor, at du sørger for god udluftning af køkkenet under pyrolyserens. Kæledyr er meget

følsomme over for røg fra pyrolyserens. Vi anbefaler, at du holder kæledyr væk fra køkkenet under pyrolyserens, og at du udlufter køkkenet grundigt efter pyrolyserens.

Før du aktiverer det automatiske pyrolyseprogram, skal du læse anvisningerne i afsnittet Rengøring og vedligehold grundigt, så du kan anvende funktionen korrekt og sikkert!

Anbring ikke noget direkte i bunden af ovnen.

Rester af mad, fedt og stegesky kan antændes under pyrolyseprogrammet.

Risiko for brand! Fjern større madrester og andre urenheder fra ovnen før brug af pyrolysefunktionen.

Prøv ikke at åbne ovnlågen, mens det automatiske pyrolyseprogram er i gang.

Pas på, at der ikke er fremmedlegemer, som forhindrer den automatiske låsning af lågen under pyrolyseprogrammet.

I tilfælde af strømsvigt under pyrolyseprogrammet afbrydes programmet efter to minutter, og ovnlågen forbliver låst. Ovnlågen låses op cirka 30 minutter efter, at strømforsyningen er genetableret, uanset om apparatet er kølet ned i mellemtiden.

Undgå at berøre apparatets metaldele, mens pyrolyseprogrammet er i gang!

Apparatet kan bruges sikkert både med og uden skinnerne.

Ovnrummet og tilbehør, som rengøres med pyrolyseprogrammet, kan blive misfarvet og miste sin glans. Det har ingen betydning for ovnens funktion.

FØR TILSLUTNING AF APPARATET



Læs vejledningen omhyggeligt, før du tilslutter apparatet. Reparationer eller andre skader, som skyldes ukorrekt tilslutning eller brug af apparatet, er ikke dækket af garantien.

SKUFFE



Opbevar ikke brandbare, eksplosive, temperaturfølsomme eller flygtige genstande, materialer eller væsker (som f.eks. papir, køkkentekstiler, plastposer, rengøringsmidler og aerosoler) i skuffen under ovnen, da disse emner kan antændes, når ovnen er i brug.

OVNENS UDSTYR OG TILBEHØR

(afhænger af modellen)

RILLER

Rillerne gør det muligt at anbringe maden på 4 forskellige niveauer i ovnen. (bemærk, at rillerne tælles nedefra).

Tredje og fjerde rille er beregnet til grillstegning.

Apparatet kan bruges sikkert både med og uden skinnerne.

TELESKOPSKINNER

Teleskopskinnerne kan monteres i anden, tredje eller fjerde rille. Skinnerne kan trækkes helt eller delvist ud.

OVNLÅGEKONTAKT

Kontakten slår ovnens varmelegemer og blæseren fra, hvis lågen åbnes under tilberedningen. Når lågen lukkes igen, genoptages tilberedningen.

BLÆSER

Apparatet er forsynet med en blæser, som afkøler kabinettet og apparatets betjeningspanel.

Blæseren kører, når ovnen er i brug.

FORLÆNGET BLÆSERDRIFT

Når du slukker for ovnen, fortsætter blæseren med at køre et kort stykke tid for at afkøle ovnen. (Varigheden afhænger af temperaturen inde i ovnrummet).



Fjern alle tilbehørsdele, før du aktiverer pyrolyseprogrammet! Ovnen skal altid være helt kold, før den rengøres.

RIST



Der er en sikkerhedstap på risten. Du skal derfor løfte den forreste del af risten lidt, når du trækker den ud af ovnen.

Risten eller bagepladerne skal altid skubbes ind mellem to metalskinner.

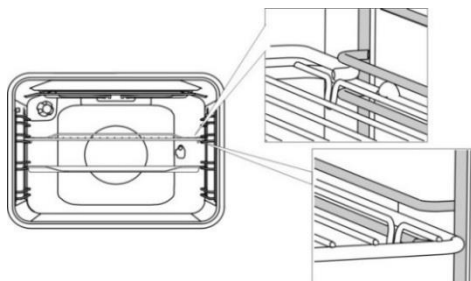

Træk først teleskopskinnerne ud på en rille, og anbring risten eller bagepladen på dem. Skub dem derefter helt ind.



Luk først ovnlågen, når teleskopskinnerne er skubbet helt ind i ovnen.



Når bageudstyret varmes op, kan deres form ændre sig. Dette påvirker ikke deres funktionalitet, og deres form bliver normal igen, når de er kølet af.



Apparatet og nogle af tilbehørsdelene bliver meget varme under tilberedning. Brug grydelapper.

BETJENINGSPANEL

(afhænger af modellen)



1 3 2

1. Funktionsvælger
2. Termostatknop til ovnen
3. Elektronisk timer

PUSH-PULL-KNAPPER

(afhænger af modellen)

Tryk forsigtigt på knappen, så den løfter sig fra kontrolpanelet.

Knapper kan kun skubbes tilbage i kontrolpanelet, når de er i positionen "nul".

BRUG AF APPARATET

FØR DU BRUGER APPARATET FØRSTE GANG

Når du pakker ovnen ud, skal du fjerne alle genstande fra den, herunder emballage og transportmateriale.

Rengør alt tilbehør med varmt vand tilsat lidt opvaskemiddel. Brug ikke slibende rengøringsmidler.

Hvis komfuret har en glaseramisk overflade, skal du rengøre den med en fugtig klud tilsat lidt opvaskemiddel. Brug ikke skræppe slibende

rengøringsmidler, f.eks. pletfjernere, ståluld eller skuresvampe, som kan beskadige overfladen. Når ovnen varmes op for første gang, vil den lugte af "ny ovn". Udluft rummet grundigt imens.

INDUKTIONSKOGEPLADE

(afhænger af modellen)

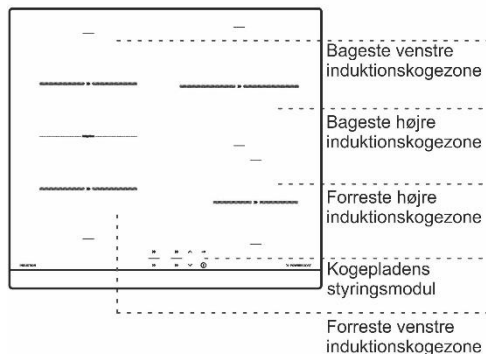

GLASKERAMISK KOGEPLADE

- Kogepladen er ikke følsom over for temperaturændringer.
- Den glaskeramiske plade er meget robust, men kan godt gå i stykker. Pladen kan gå i stykker, hvis der tabes en genstand på en af pladens kanter. Skaden bliver synlig enten med det samme eller efter et stykke tid. Den beskadigede kogeplade skal afbrydes fra lysnettet og må ikke bruges.
- Hvis der stilles ting til opbevaring på den glaskeramiske kogeplade, kan den blive ridset eller beskadiget.
- Kogepladen er helt flad og glat og uden kanter, hvor der kan ophobes snavs.
- Sørg for, at kogepladen og bunden af kogeuret er ren og tør. Det giver en bedre varmeledning og forhindrer, at kogepladen beskadiges. Stil ikke tomt kogeuret på kogepladen.

DRIFTSPRINCIP FOR INDUKTIONSKOGEZONER

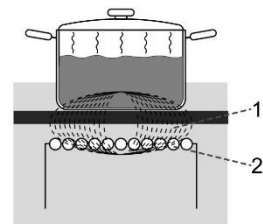

1. magnetfelt
2. induktionsrør

- Kogepladen er udstyret med højeffektive induktionskogezone. Varmen dannes direkte i kogeurets bund, hvor der er størst behov for den.

- Dermed undgås energitab gennem den glaskeramiske overflade. Energiforbruget er markant lavere end ved konventionelle kogezone med strålevarme.
- Den glaskeramiske kogezone opvarmes ikke direkte, men kun indirekte med varmen, som reflekteres fra kogeuret. Når kogezone slukkes, kaldes denne varme for "restvarmen".
- På induktionskogezone sker opvarmningen ved hjælp af en induktionsspole, som er monteret under den glaskeramiske overflade. Når der stilles kogeuret med magnetisk metalbund på spolen, induceres en strøm i grydens bund, som derved varmes op.



Sukker og fødevarer med et højt sukkerindhold, der spildes på kogepladen, skal øjeblikkeligt tørres af eller fjernes med en skraber, selv om kogezone stadig er varm. Det forebygger eventuelle skader på den glaskeramiske overflade.

Brug ikke rengøringsmidler eller lignende til at rengøre en varm glaskeramisk kogeplade, da det kan beskadige overfladen.

INDUKTIONSKOGEURET

EGNET KOGEURET TIL INDUKTIONSKOGEPLADER

- Induktion fungerer kun, hvis du bruger egnet kogeuret.
- Sørg for at stille kogeuret midt på kogezone.
- Brug kogeuret af stål eller støbejern eller emaljeret kogeuret.
- Uegnet kogeuret: glaskogeuret samt kogeuret udført i legeringer med kobber- eller aluminiumbund.
- Magnettest: Brug en lille magnet til at undersøge, om kogeurets bund er magnetisk. Hvis magneten sidder fast på kogeurets bund, er det egnet til brug på en induktionskogeplade.

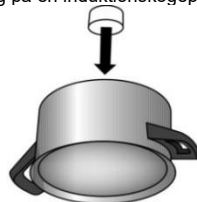

- Hvis du bruger en trykkoger, skal du holde den under opsyn, indtil det ønskede tryk er nået. Start med at indstille kogezone på maksimal tilberedningseffekt, og brug derefter den relevante knap til at skrue ned for tilberedningseffekten på det rigtige tidspunkt. Følg de anvisninger, der fulgte med trykkogeren.
- Brug af tomt kogeuret på kogezone kan resultere i overophedning og beskadige både kogeuret og kogezone.
- Følg producentens anvisninger, når du bruger særligt kogeuret.

- Brug kun kogegrej med plan bund! Konkav eller konveks bund (bund, der buer opad eller nedad) kan sætte overophedningssikringen ud af funktion og få kogepladen til at overophede. Det kan medføre, at glasoverfladen revner, eller at kogegrejets bund smelter. Ved skader, som skyldes uegnet kogegrej eller tomt/tørkogt kogegrej, bortfalder garantien.

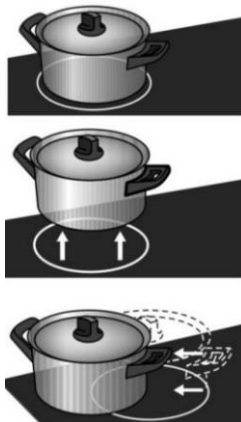
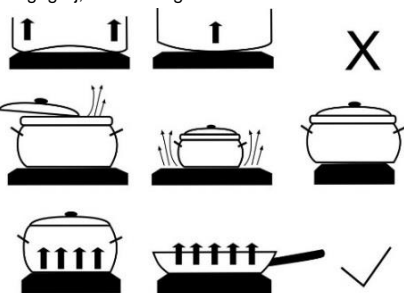

Brug kun kogegrej, som er egnet til induktionstilberedning med:

- en tyk bund (mindst 2,25 mm)
- en flad bund.

Kogezone	Minimumsdiameter
Ø 145 mm	Ø 90 mm
Ø 180 mm	Ø 110 mm
Ø 210 mm	Ø 130 mm



BEMÆRK!

Ved brug af induktionskogeplader er det ikke tilladt at indsætte eksempelvis reduktionsringe eller induktionsbunde, som gør det muligt at bruge kogegrej med ikke-magnetisk bund, mellem bunden af kogegrejet og kogepladeoverfladen. Brug af sådant udstyr medfører risiko for beskadigelse af apparatet og stor risiko for forbrænding.

GRYDEREGISTRERING

- Der er ikke noget energitab, hvis der ikke er kogegrej på kogezone, eller hvis kogegrejets bund har en diameter, som er mindre end kogezonens diameter. Hvis kogegrejet er meget mindre end kogezone, er det dog ikke sikkert, at det kan registreres af kogezone. Når kogezone er aktiveret, vises symbolet "u" på displayet. Hvis der stilles kogegrej på induktionskogezone inden for de næste ti minutter, registrerer kogepladen kogegrejet og tænder på den indstillede tilberedningseffekt. Når kogegrejet fjernes fra kogezone, slukker kogezone.
- Kogepladen bruger kun den energi, der er nødvendig i forhold til kogegrejets faktiske størrelse, også selvom kogegrejets diameter er mindre end kogezonens diameter.

ENERGISPARERERÅD

- Når du køber kogegrej med en oplyst diameter, er bunden typisk smallere end toppen eller låget.
- Mad med lang tilberedningstid bør tilberedes i en trykkoger. Sørg altid for, at der er tilstrækkelig væske i trykkogeren. Hvis du stiller tomt kogegrej på kogepladen, kan det blive overophedet og tage skade, ligesom det kan beskadige kogepladen.
- Læg låg på kogegrejet, når det er muligt. Brug kogegrej med en størrelse, som passer til den mængde mad, du vil tilberede. Det kræver mere energi at tilberede mad i en stor gryde, som kun er delvist fyldt.

REGULERING AF TILBEREDNINGSEFFEKT

Tilberedningseffekten kan indstilles til ti forskellige trin.

Tabellen viser eksempler på brug ved de forskellige trin.

Effekttrin	Formål
0	Slukket, udnytter restvarmen.
1-2	Holder maden varm, simring ved lav temperatur for mindre mængder (laveste indstilling).
3	Simring ved lav temperatur (fortsættelse af tilberedning efter start ved højere effekt).
4-5	Langsom tilberedning (fortsættelse) af større mængder, stegning af større fødevarer.
6	Stegning, brunng.
7-8	Stegning.
9	Tilberedning af store mængder, brunng/braiserng.
P	Power boost-funktion til hurtig opstart af tilberedning. Også velegnet til store mængder mad.

BRUG AF KOGEPLADEN

BETJENINGSPANEL

(afhænger af modellen)

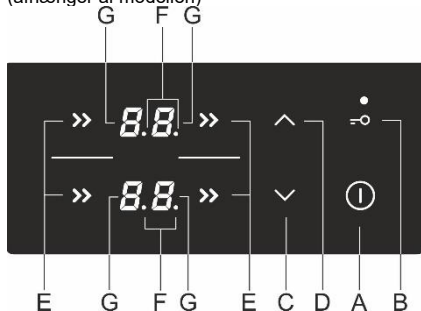

Sensorknapper til indstilling af kogepladen:

- A Tænd/sluk-knap til kogepladen
- B Låseknap/børnesikring
- C Knap til reduktion af effektrin og timer (-)
- D Knap til forøgelse af effektrin og timer (+)
- E Tænd/sluk-knap til kogezone
- F Decimalpunkt, som viser, at timerfunktionen er slået til
- G Displayenhed til visning af effektrin

TÆNDE FOR KOGEPLADEN

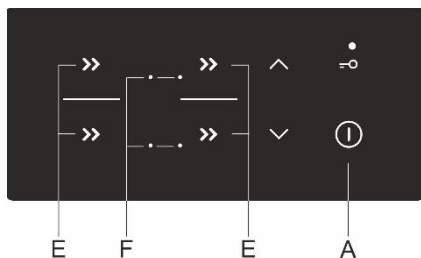

Hold tænd/sluk-knappen (A) inde i 1 sekund for at tænde for kogepladen. Der lyder et alarmsignal, og decimalpunktet lyser på alle displayenheder.



Hvis du ikke tænder for en kogezone inden for 10 sekunder, slukker kogepladen. Der lyder et kort bip.



Apparatet er låst, når der sluttes strøm til det første gang, eller hvis strømmen har været afbrudt (se afsnittet "BØRNESIKRING").

TÆNDE FOR KOGEZONE

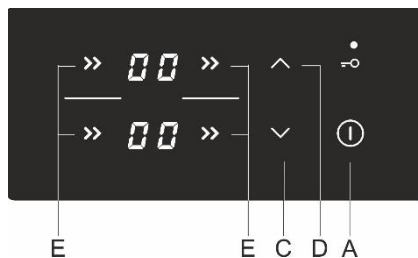

Når kogepladen er tændt, skal du tænde for den ønskede kogezone (E) inden for 10 sekunder. Brug knapperne (C) og (D) til at vælge det ønskede effektrin for den valgte kogezone. Hvis du først trykker på knappen (C), indstilles effektrinnet til "9". Hvis du først trykker på knappen (D), indstilles effektrinnet til "1".

If there is no cookware on the selected cooking zone, the set power level and the ∞ symbol will appear alternately on the display unit.

Hvis der ikke er noget kogegrej på den valgte kogezone, blinker det indstillede effektrin og symbolet ∞ skiftevis på displayet.

Ændre kogezonens indstilling

Effektrinnet kan ændres løbende ved at vælge den ønskede kogezone (E) og justere indstillingen ved at trykke på den tilhørende knap (C) eller (D).

Hold knappen (C) eller (D) nede for hurtigere at ændre effektrinnet.

POWER-ZONE MED POWER BOOST-FUNKTION

Vælg en kogezone. Tryk på knappen (C). Der lyder et kort signal, og "9" vises på displayet. Tryk på knappen (D), hvorefter P vises på displayet. Kogezone aktiveres med maksimal effekt i 10 minutter, hvorefter der lyder et akustisk signal, og effektrinnet skifter til "9".

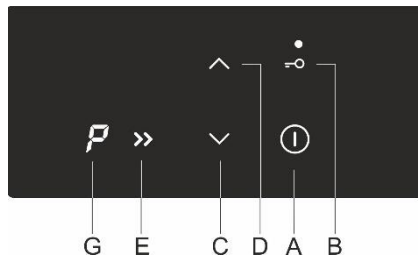

Slå Power Boost-funktionen fra

Effekten kan reduceres til det ønskede niveau ved at trykke på knappen (C).



Kogezone, hvor power boost-funktionen er slået til, aktiveres ved maksimal effekt.

BØRNESIKRING

Børnesikringen kan nemt aktiveres, så kogepladen ikke kan tændes, og effektrinnet ikke kan ændres ved et uheld under brug.

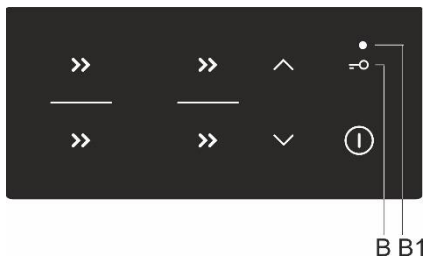

Låse kogepladens betjeningspanel

Hold låseknappen/børnesikringsknappen (B) inde i 1 sekund. Indikatoren (B1) lyser. Kogepladen er nu låst.

Låse kogepladens betjeningspanel op

Kogepladen låses op på samme måde, som den låses. Kogepladen skal være slukket. Hold knappen (B) inde i 1 sekund.



Låsefunktionen kan aktiveres, når kogezoneen tændes, eller når kogepladen er slukket. Hvis kogepladen er tændt, låser låsefunktionen alle knapper undtagen tænd/sluk-knappen (A) for kogepladen og låseknappen. Hvis kogepladen er slukket, låser låsefunktionen alle knapper undtagen låseknappen. Kogepladelåsen er altid aktiveret, når der slutes strøm til apparatet første gang, eller når kogepladen tændes efter en strømafbrydelse.

TIMERFUNKTIONER

Denne funktion gør det muligt at indstille tilberedningstiden for den valgte kogezone, som du allerede har indstillet et effektrin for. Når den indstillede tid er gået, slukkes kogezoneen automatisk.

Tilberedningstiden kan indstilles fra 1 til 99 minutter. Timerfunktionen kan indstilles for alle kogezoneer ved alle effektrin.

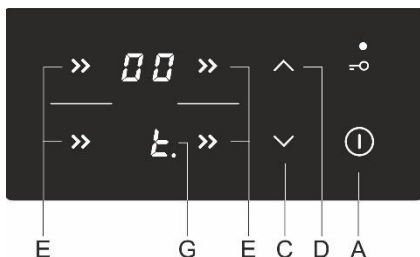

AKTIVERING AF TIMER

Vælg først den ønskede kogezone (E). Brug derefter knapperne (C) og (D) til at indstille effektrinnet. Timerfunktionen kan ikke bruges, hvis effektrinnet er indstillet til "0". Tryk på knappen til valg af

kogezone (E) igen. Der lyder et akustisk signal, og **0** vises sammen med et decimalpunkt på kogezonens display (G). Den resterende tid vises på det modsatte kogezone-display.

- Tryk på knapperne (C) og (D) for at indstille tiden fra 1 til 99 minutter.
- Nedtællingen begynder, når du har indstillet den ønskede værdi. Hvis du trykker på knapperne (C) og (D) samtidigt, nulstilles tiden til "0", eller timerfunktionen slukkes. Hvis du holder knappen (C) eller (D) inde, ændres indstillingen hurtigere.
- Timerdisplayet slukker efter nogle sekunder, og decimalpunktet ved siden af displayet lyser.
- Når tiden er gået, lyder alarmer, og kogezoneen slukkes. Sluk for alarmer ved at trykke på en af knapperne, eller vent, til den slukker automatisk efter 2 minutter.

Ændring af tilberedningstiden

- Den resterende tilberedningstid kan ændres når som helst under madlavningen.
- Tryk to gange på knappen for den ønskede kogezone.
- Tryk på knappen (C) eller (D) for at indstille den nye tilberedningstid.

Visning af resterende tilberedningstid

Hvis du har sat flere timere i gang, kan du få vist den resterende tilberedningstid ved at trykke to gange på knappen (E).

SLUKKE FOR EN KOGEZONE

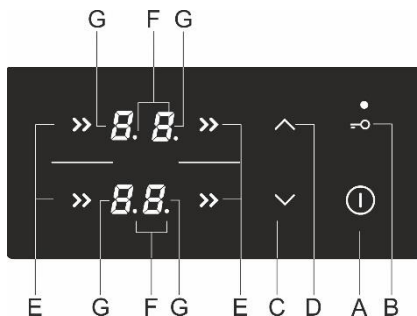

Du kan slukke for en kogezone (E) ved at indstille dens effektrin til "0" med den relevante knap (C). Du kan hurtigt slukke for en kogezone ved at trykke på knapperne (C) og (D) samtidigt. Der lyder et kort bip, og "0" vises på displayet.

Hvis effektrinnet for alle kogezoneer er indstillet til "0", slukkes kogepladen automatisk efter nogle få sekunder.

RESTVARMEINDIKATOR

Den glaskeramiske kogeplade er også udstyret med et restvarmedisplay, "H". Den glaskeramiske kogezone opvarmes ikke direkte, men kun indirekte

med varmen, som reflekteres fra kogegejret. Så længe symbolet "H" lyser, efter kogepladen er slukket, er der restvarme i kogezone. Du kan bruge denne restvarme til at holde maden varm eller til at optø frossen mad. Når symbolet "H" slukkes, kan kogezone stadig være varm. Vær derfor påpasselig, så du ikke brænder dig!

MAKSIMAL TILBEREDNINGSTID

Af sikkerhedshensyn er den tilberedningstid, der kan indstilles for hver enkelt kogezone, begrænset til en maksimal varighed. Varigheden afhænger af det valgte effektrin. Hvis indstillingen ikke ændres inden for den indstillede tid, slukker kogezone automatisk.

Effektrin	Maksimal driftstid (i timer)
1	10
2	10
3	10
4	10
5	10
6	10
7	10
8	10
9	3

SLUKKE FOR KOGEPLADEN

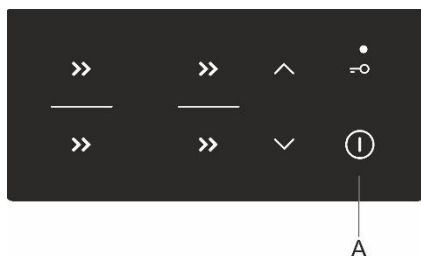

Hold tænd/sluk-knappen (A) inde i 1 sekund for at slukke for kogepladen. Der lyder et akustisk signal, og alle kogezone slukkes.

AUTOMATISK SLUKNING

Hvis knapperne er aktiveret i for lang tid (f.eks. på grund af væskespild eller efterladte genstande på betjeningspanelet), slukkes kogepladen efter 10 sekunder. "-" blinker på alle display, og der lyder et akustisk signal. Det akustiske signal stopper, når du fjerner genstanden eller tørrer væsken op.

INDSTILLING AF APPARATETS MAKSIMALE SAMLEDE EFFEKT

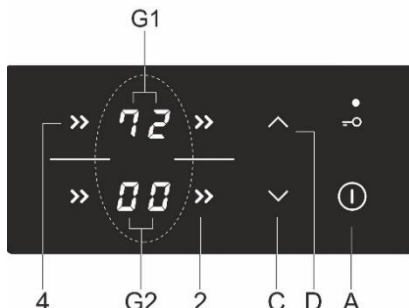

Apparatets maksimale samlede effekt er begrænset til 7200 W. Denne indstilling kan reduceres til 2800 W, 3500 W eller 6000 W. Indstillingen kan foretages inden for de første 30 sekunder, når apparatet slutes til lysnettet. Start med at låse apparatet op. Tryk samtidigt på knapperne til valg af kogezone "2" og "4". Der lyder et akustisk signal, og den maksimale effekt vises på displayhederne for kogezone (G1 og G2). Indstil den nye maksimale effekt ved hjælp af knapperne (C) og (D).

Gem den nye indstilling ved at trykke samtidigt på knapperne "2" og "4" igen.

Hvis der indstilles en lavere maksimal samlet effekt, er det ikke muligt at indstille et højt effektrin for alle kogezone samtidig. Der lyder et akustisk signal, og "r" vises på displayet for den valgte kogezone for at angive, at den samlede effekt er blevet begrænset.

SAMMENKOBLET KOGEZONE

(afhænger af modellen)

- På nogle modeller er det muligt at sammenkoble to kogezone, så de fungerer som én stor kogezone. Dermed kan man eksempelvis tilberede mad i en stor oval gryde. Gryden skal være så stor, at den dækker centrum på begge kogezone.
- Maksimal grydestørrelse: 40x25 cm. For at opnå en jævn fordeling af varmen anbefaler vi, at du bruger kogegejret med en kraftig bund. Under tilberedningen bliver kogegejret varmt. Pas på, at du ikke brænder dig.
- Kogegejret må ikke stå, så det dækker betjeningspanelet.

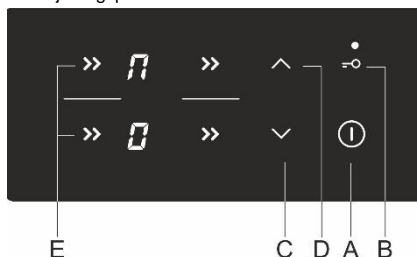

Aktivering af sammenkoblet kogezone

- Tænd for kogepladen ved at trykke på tænd/sluk-knappen (A).
- Tryk samtidigt på de to sensorknapper, og hold dem inde i 3 sekunder (E). Symbolet  vises på displayet for den bageste kogezone for at angive, at de to kogezone er blevet koblet sammen.
- Indstil effektrinet for de sammenkoblede kogezone.
- Hvis du efterfølgende vil ændre effektrinet for den sammenkoblede kogezone, skal du trykke på knappen (C) eller (D) for den forreste kogezone.
- Bemærk: Power boost-funktionen **P** er ikke tilgængelig for sammenkoblede kogezone. Det højst mulige effektrin er "9".

Deaktivering af sammenkoblet kogezone

- Reducer effektrinet for den sammenkoblede kogezone til „0“. Symbolet  for sammenkoblet kogezone slukkes, og kogezoneerne holder op med at varme.
- Begge kogezone kan nu bruges uafhængigt af hinanden.



I tilfælde af driftsfejl eller hvis fejlmeddelelsen ikke forsvinder, skal du afbryde kogepladen fra lysnettet i nogle få minutter (slå relæet fra eller afbryde sikringsgruppen) og derefter slutte kogepladen til igen.

Hvis fejlen opstår igen, skal du kontakte en autoriseret installatør.

STØJ OG LYDE UNDER INDUKTIONSTILBEREDNING

Støj og lyde	Årsag
Induktionsgenereret støj.	Induktionsteknologien er baseret på metaller og elektromagnetisme. Den får molekyler til at bevæge sig. Disse bevægelser omdannes til varme. Afhængigt af metallet kan det medføre støj.
Løsning: Dette er helt normalt og skyldes ikke en fejl.	
Transformatoragtig brummen.	Forekommer ved tilberedning ved høj effekt. Dette skyldes mængden af energi, der overføres fra kogepladen til kogeuret.
Løsning: Støjen aftager eller forsvinder, når du reducerer tilberedningseffekten.	
Vibration eller lyde fra kogeuret.	Denne form for støj forekommer i kogeuret, som er fremstillet af forskellige materialer.
Løsning: Den skyldes vibrationer mellem tilstødende overflader med forskellige materialelag. Støjen afhænger af kogeuret. Den kan variere afhængigt af mængden og typen af mad, der tilberedes.	
Blæserstøj.	Korrekt induktionsfunktion kræver temperaturstyring. Derfor er kogepladen forsynet med en blæser, som kører med varierende hastighed afhængigt af den registrerede temperatur.
Løsning: Blæseren kan fortsætte med at køre, efter at kogepladen er slukket, hvis temperaturen forbliver for høj.	

ELEKTRONISK TIMER

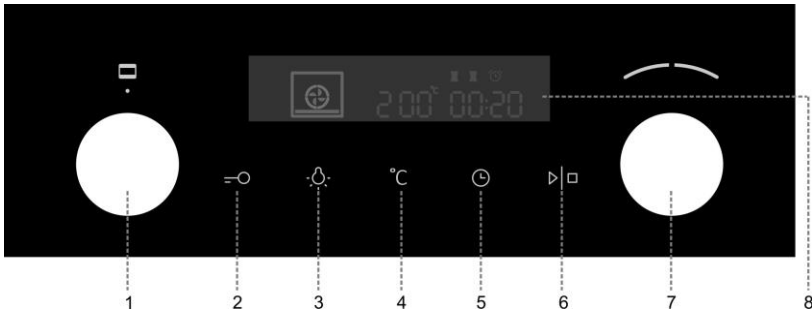

1. Funktionsvælger
2. BØRNESIKRING
3. TÆND/SLUK- KNAK TIL OVNLYS
4. TEMPERATUR- VÆLGER
5. ELEKTRONISK PROGRAMTIMER (Tilberedningstid, Sluttidspunkt, Alarm, Ur)
6. START/STOP- KNAK
Brug denne knap til at starte eller stoppe programmet
7. Termostatknapp til ovnen
8. DISPLAY MED TILBEREDNINGS- OPLYSNINGER OG KLOKESLÆT

TÆNDE OG INDSTILLE

Når du slutter apparatet til, eller hvis strømmen til apparatet har været afbrudt i en længere periode,

blinker 12:00 i displayet, og symbolet  lyser. Indstil klokkeslættet.

INDSTILLING AF KLOKESLÆT

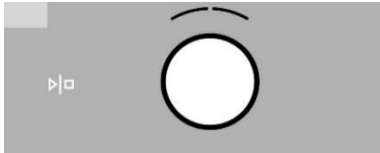

Drej knappen (+/-) for at indstille minutallet. Indstil derefter timetallet. Efter 3 sekunder gemmes indstillingen.



Hvis du drejer knappen helt mod venstre eller højre, ændrer indstillingen sig hurtigere.



Bekræft ved at trykke på START/ STOP. Hvis du ikke drejer eller trykker på knapperne i 3 sekunder, gemmes indstillingen automatisk.



Ovnen fungerer også, selv om klokkeslættet ikke er indstillet. Timerfunktionerne kan dog ikke bruges (se afsnittet: INDSTILLING AF TIMERFUNKTIONER).

DA

Efter nogle få minutter skifter apparatet automatisk til standby.

ÆNDRING AF KLOKESLÆTET

Klokkeslættet kan ændres, når timerfunktionerne ikke er i brug.

Tryk på tasten for at  indstille det aktuelle klokkeslæt. Bekræft ved at trykke på START/STOP.

VALG AF TILBEREDNINGSFUNKTION

Drej knappen til venstre eller højre for at vælge 0 Tilberedningsfunktion (se tilberedningsskemaet). Det valgte symbol vises på displayet.



Indstillingerne kan også ændres under tilberedningen.

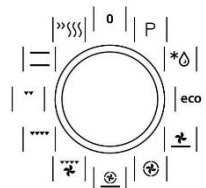

Funktion	Beskrivelse
Anbefalet temperatur °C	
Tilberedningsfunktion	
»»»»	HURTIG FORVARMNING Brug denne funktion, hvis du hurtigst muligt vil forvarme ovnen til den ønskede temperatur. Denne funktion er ikke beregnet til tilberedning, kun til forvarming af ovnen. Når ovnen er varmet op til den angivne temperatur, er forvarmingen fuldført.
30-275	
==	OVER- OG UNDERVARME Varmelegemerne i bunden og loftet af ovnen udstråler varmen ensartet i ovnrummet. Bagværk eller kød kan kun tilberedes på én enkelt rille.
200	

Funktion	Beskrivelse
Anbefalet temperatur °C	
Tilberedningsfunktion	
▼▼ 230	GRILL Kun grillelementet, som er en del af den store grill, tændes. Funktionen er beregnet til grilning af pølser og sandwichens samt til ristning af brød.
▼▼▼▼ 230	STOR GRILL Grillelementet og overvarmen tændes. Varmen udstråler direkte fra grillelementet, der er monteret i ovnrummets loft. Overvarmen tændes også for at øge effekten. Funktionen er beregnet til grilning af pølser og sandwichens samt til ristning af brød.
▼▼▼ 170	GRILL MED BLÆSER Grillelementet og blæseren tændes. Denne kombination bruges til at grille kød og stege større stykker kød eller fjerkræ på en enkelt rille. Den er også velegnet til gratinering eller til bruning af skorper.
 200	VARMLUFT OG UNDERVARME Undervarmen, det runde varmelegeme og varmluftsblæseren tændes. Denne funktion bruges til bagning af pizza, kager med fugtig dej, frugtkager, surdej og mørdej på flere riller samtidigt.
 180	VARMLUFT Det runde varmelegeme og blæseren tændes. Blæseren i ovnens bagvæg får den varme luft til at cirkulere omkring stegen eller bagværket. Funktionen bruges til stegning af kød og bagning af bagværk på flere riller samtidigt.
 180	UNDERVARME OG BLÆSER Denne funktion bruges til bagning af gærdej og til konservering af frugt og grønt.
ECO 180	ØKO Opvarmning ved hjælp af varm luft. ØKO varmluft bruger mindre energi, men giver samme resultat som funktionen varmluft. Tilberedningen tager et par minutter ekstra. Denne funktion kan bruges til stegning af kød og til bagning.
 -	OPTØNING Luften cirkulerer, uden at varmelegemerne er tændt. Kun blæseren er tændt. Funktionen er velegnet til langsom optøning af frose madvarer.

Funktion	Beskrivelse
Anbefalet temperatur °C	
Tilberedningsfunktion	
P -	PYROLYSE Med denne funktion bliver ovnen renset indvendigt ved høj temperatur (cirka 460 °C), så fedtpletter og andre urenheder forbrændes til aske.

VALG AF INDSTILLINGER

Hver tilberedningsfunktion har nogle basis- eller standardindstillinger, som kan tilpasses.

Tilpas indstillingerne ved at trykke på den relevante knap, før du trykker på START/STOP- knappen. Der lyder et akustisk signal, hvis du forsøger at vælge en funktion, som ikke er tilgængelig ved den ønskede tilberedningsfunktion.

ÆNDRING AF TILBEREDNINGSTEMPERATUR



Vælg tilberedningsfunktion. Ikonet for den valgte funktion vises på displayet, og standardtemperaturen blinker.

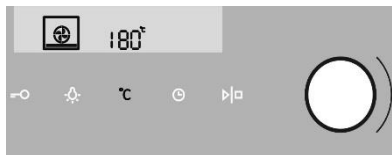

Tryk på knappen til indstilling af temperatur. Drej knappen (+/-) for at indstille temperaturen.



Ved visse funktioner er den maksimale temperatur begrænset.

Når apparatet tændes med knappen Start, blinker symbolet °C på displayet, indtil den ønskede temperatur opnås.

TIMERFUNKTIONER

Vælg først tilberedningsfunktion og temperatur.

Tryk flere gange på knappen Timer for at vælge det ønskede symbol.

Ikonet for den valgte timerfunktion tændes, og det justerbare start- og sluttidspunkt for tilberedningen blinker på displayet.

Tryk på knappen Start for at starte tilberedningen. Den forgangne tilberedningstid vises på displayet.



Timerfunktionsvisning

Indstilling af tilberedningstid

Her kan du indstille, hvor længe ovnen skal være tændt (tilberedningstiden). Indstil den ønskede tilberedningstid. Indstil først minutterne, derefter timerne. Ikonet og tilberedningstiden vises på displayet.

Indstilling af tidsforskuet start

Her kan du indstille tilberedningstiden og sluttidspunktet for tilberedningen. Kontroller forinden, at uret er indstillet korrekt!

Eksempel:

Aktuelt klokkeslæt: kl. 12:00
Tilberedningstid: 2 timer
Sluttidspunkt: kl. 18:00

Indstil først tilberedningstiden til 2 timer. Klokkeslættet tillagt tilberedningstiden vises i displayet (kl. 14:00).

Tryk på knappen Timer igen for at vælge symbolet for tilberedningstid, og indstil sluttidspunktet til kl. 18:00.

Tryk på knappen Start for at starte tilberedningen. Symbolet lyser, og timeren afventer, at starttidspunktet nås. Ovnen tændes automatisk kl. 16:00 og slukkes på det indstillede klokkeslæt (kl. 18:00).

Bruge minuturet

Minuturet kan bruges uafhængigt af ovnens øvrige indstillinger. Den maksimale indstilling er 24 timer.

Ved nedtællingens sidste minut vises den resterende tid i sekunder



Når tiden er gået, slukkes ovnen automatisk (tilberedningen er færdig). Der lyder et akustisk signal, som kan slukkes ved at trykke på en af knapperne. Det akustiske signal slukkes automatisk efter 1 minut.

Alle timerindstillinger kan annulleres ved at indstille tiden til 0.

Efter nogle få minutter skifter apparatet automatisk til standby.

VALG AF EKSTRA FUNKTIONER



Slå de ekstra funktioner til/fra ved at trykke på de relevante knapper eller en kombination af dem.



Der lyder et akustisk signal, hvis du forsøger at vælge en funktion, som ikke er tilgængelig ved den ønskede tilberedningsfunktion.

BØRNESIKRING

Activate it by touching the CHILD LOCK key. The "key" icon will light up on the display. Touch the key Slå børnesikringen til ved at trykke på knappen til børnesikring. Symbol med nøglen vises på displayet. Tryk på knappen igen for at slå børnesikringen fra. Ikonet forsvinder fra displayet.

Hvis børnesikringen er slået til, uden at timerfunktionerne er aktive (kun klokkeslættet vises), kan ovnen ikke tændes.

Hvis børnesikringen er slået til, mens en timerfunktion er aktiv, vil ovnen fungere normalt, men indstillingerne kan ikke ændres.

Når børnesikringen er slået til, kan tilberedningsfunktioner og andre indstillinger ikke ændres. Den eneste mulige handling er at afslutte tilberedningen ved at dreje knappen til positionen 0. Børnesikringen forbliver aktiv, når ovnen slukkes. Hvis du vil vælge et nyt program, skal du først slå børnesikringen fra.



OVNLYS

Ovnlyset tændes automatisk, når lågen åbnes, eller når ovnen tændes.

Ovnlyset forbliver tændt i kort tid efter endt tilberedning. Ovnlyset kan tændes og slukkes ved at trykke på tænd/sluk- knappen til ovnlyset.

5sek ALARMSIGNAL

Lydstyrke for det akustiske signal kan indstilles, når timerfunktionerne ikke er i brug, og der kun vises det aktuelle klokkeslæt.

Hold knappen til indstilling af temperatur og effekt inde i 5 sekunder. To bjælker vises på displayet. Vælg et af de tre lydstyrketrin ved at dreje på knappen (+/-). 1, 2 eller 3 bjælker vises. Indstillingen gemmes automatisk efter tre sekunder, og klokkeslættet vises igen.



5sek DISPLAYETS LYSSTYRKE

Funktionsvælgeren skal være i positionen 0.

Hold knappen til ovnlyset inde i 5 sekunder. To bjælker vises på displayet. Vælg et af de tre lydstyrketrin ved at dreje på knappen (+/-). 1, 2 eller 3 bjælker vises. Efter 3 sekunder gemmes indstillingen.



STANDBY

Lyset i displayet kan slukkes automatisk, når ovnen ikke har været i brug i 10 minutter.

Tryk på knapperne KEY + TIMER samtidigt for at slukke for displayet. Hvis en timerfunktion er aktiv, vises "OFF" og timer- ikonet på displayet for at angive den aktive funktion.



Disse indstillinger gemmes kun i nogle få minutter i tilfælde af strømsvigt, eller hvis apparatet afbrydes fra lysnettet. Alt andet end lydsignalet og børnesikringen gendannes til fabriksindstillingerne.

START AF TILBEREDNINGEN



Start tilberedningen ved at trykke på knappen Start/Stop og holde den inde.

SLUKKE FOR OVNE

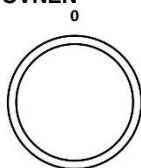

Drej funktionsvælgeren til positionen "0".



Når tilberedningen er færdig, og ovnen er slukket, vises den faldende temperatur på displayet, indtil den når ned på 50°C.

Alle timerindstillinger annulleres. Klokkeslættet vises. Efter et minut skifter apparatet automatisk til standby.

Vigtige advarsler

Brug bageplader og -forme med mørk eller sort emalje eller sliplet-belægning, da disse overfører varmen bedst.

Det kræver en del energi at varme en tom ovn op, så det kan betale sig at bage flere hold kager efter hinanden, når ovnen alligevel er varm.

Ved tilberedning af fødevarer dannes der megen damp inde i ovnen, og det bortledes gennem aftrækket på bagsiden af apparatet. Dampen kan danne kondens på apparatets lågen (afhængigt af modellen). Det er helt normalt og har ingen betydning for apparatets funktion. Tør overskydende kondens af med en klud, når tilberedningen er færdig.

Du kan slukke for ovnen cirka ti minutter, før tilberedningen er færdig. På den måde kan du udnytte ovenns restvarme og spare på energien.



Når tilberedningen er færdig, holder blæseren op med at køre. Hvis du lader maden stå i ovnen, kan der slippe damp ud, som sætter sig som kondens på frontpanelet og ovenlågen.

Riller – tilberedningsniveauer

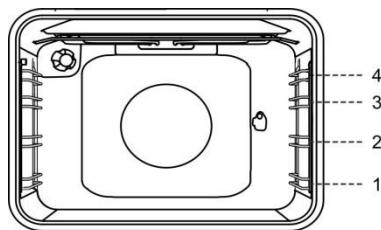

TILBEREDNINGSFUNKTION

OVNLYS

Ved alle funktioner tændes ovnlyset automatisk, når funktionen vælges.

»»» HURTIG FORVARMNING

Brug denne funktion til at forvarme ovnen til den ønskede temperatur så hurtigt som muligt. Denne funktion er ikke beregnet til tilberedning, kun til forvarmning af ovnen.

- Drej ovnfunktionsknappen til positionen "hurtig forvarmning".
- Indstil ovnen til den ønskede temperatur med temperaturvælgeren.

— OVER- OG UNDERVARME

Varmelegemerne i bunden og loftet af ovnen udstråler varmen ensartet i ovnrummet. Der kan kun tilberedes bagværk og kød på én rille i ovnen.

Stegning af kød

Brug kogegrej af ovenfast glas, stentøj eller støbejern eller emaljeret kogegrej. Kogegrej af rustfrit stål er ikke egnet, da det reflekterer varmen.

Bagning

Bag kun på én rille, og brug mørke bageforme eller -plader. Lyse bageforme eller -plader reflekterer varme, og derfor brunes bagværket mindre ved brug af disse. Sæt altid bageforme på risten. Hvis du bruger den medfølgende bageplade, skal du ikke bruge risten. Tilberedningstiden forkortes, hvis du forvarmer ovnen.



Bradepanden må aldrig sættes på den første rille.

▼▼▼ ▼▼ GRILL OG STOR GRILL

Ved brug af den store grill tændes både overvarmen og grillelementet i ovnrummets loft.

Ved grillning tændes både overvarmen og grillelementet i ovnrummets loft.

Forvarm det infrarøde varmelegeme (grill) i fem minutter.

Den maksimale temperatur ved brug af grill og stor grill er 230°C.

Overvåg hele tiden tilberedningen. Maden kan hurtigt blive brændt på grund af den høje temperatur.

Grillstegning er velegnet, hvis du ønsker fedtfattig tilberedning af pølser, steaks, koteletter, laksesteaks og toasts, så de bliver sprøde.

Hvis du griller direkte på risten, skal du først smøre den med olie for at undgå, at kødet brænder fast til risten. Sæt risten på den fjerde rille. Indsæt drypbakken på første eller anden rille. Hvis du griller på en bageplade, skal du sørge for tilstrækkeligt med væde på pladen til at undgå, at maden brænder eller brænder på. Vend kødet under tilberedningen.

Rengør ovnen, tilbehøret og redskaberne efter grillstegning.

Inden du griller et stykke fisk, skal du duppe det tørt med et stykke køkkenrulle. Drys med krydderier indvendigt, pensl med olie udvendigt, og anbring fisken på risten. Vend ikke fisken under grilningen.



Grillen må kun bruges, når ovnlågen er lukket.

Grillelementet, risten og det øvrige tilbehør bliver meget varmt under grillstegning. Brug altid grydelapper og en kødpincet/tang.

Brug af grillspydde (afhænger af modellen)

Maksimumtemperatur ved brug af det roterende drejespyd er 230°C.

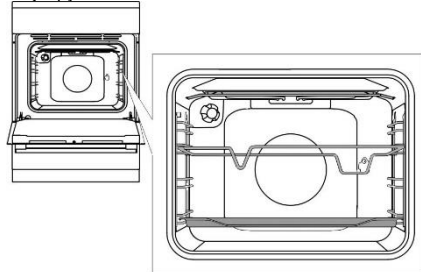

Indsæt spydholderen i den tredje rille fra bunden, og anbring bradebanden i den nederste rille som drypbakke.

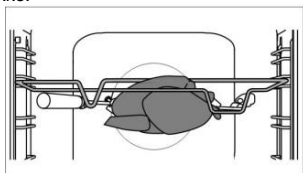

Sæt kødet fast på spyddet, og stram skruerne.

Anbring spyddets håndtag på den forreste spydholder, og sæt den spidse ende af spyddet ind i

hullet til højre på ovnens indervæg (åbningen er beskyttet af en roterende plade).

Afmonter spyddets håndtag, og luk ovnlågen.

Tænd ovnen, og vælg den store grillfunktion.



Brug ikke grillen på rille 4.

Grillen må kun bruges, når ovnlågen er lukket.



GRILL MED BLÆSER

Ved denne funktion er grillelementet og blæseren tændt samtidigt. Funktionen er velegnet til grilning af kød, fisk og grøntsager.

Se beskrivelsen og tipene under Grill.



VARMLUFT OG UNDERVARME

Undervarmen, det runde varmelegeme og varmluftsblæseren tændes. Funktionen er velegnet til bagning af pizza, æbletærte og frugtkager.

Stegning med stegetermometer

(afhænger af modellen)

Indstil den ønskede kernetemperatur for maden. Ovnens slukker, når den indstillede kernetemperatur opnås. Kernetemperaturen måles ved hjælp af sonden.

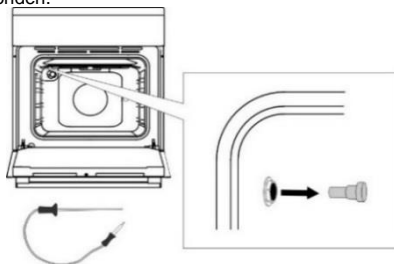

Tag metalproppen ud af stikket i øverste venstre hjørne i ovnrummet.

Sæt ledningen fra stegetermometeret i stikket, og stik stegetermometeret ind i kødet. (Eventuelle timerindstillinger nulstilles).

Drej funktionsvælgeren til funktionen varmluft og undervarme. Symbolet, den aktuelle temperatur og den indstillede temperatur vises på displayet. Hvis temperaturen ved stegetermometeret er under 30 °C, viser displayet "-- : 80". Tryk på knappen START.



- 1 Forudindstillet temperatur
- 2 Aktuel temperatur
- 3 Indstillet temperatur



Under tilberedningen skifter displayet mellem visning af den aktuelle temperatur og den indstillede temperatur. Temperaturen kan ændres i løbet af tilberedningen. Når den angivne kerntemperatur er nået, slukkes ovnen automatisk. Der lyder et akustisk signal, som kan slukkes ved at trykke på en af knapperne. Det akustiske signal slukkes automatisk efter 1 minut. Klokkeslættet vises på displayet.

Sæt proppen i stikket til stegetermometeret igen, når du er færdig med tilberedningen.



Brug kun den sonde, der følger med ovnen. Pas på, at sonden ikke rører ved ovnens indvendige dele eller varmelegemer under tilberedningen. Når tilberedningen er gennemført, er sonden meget varm. Pas på ikke at brænde dig på den.



VARMLUFT

Det runde varmelegeme og blæseren tændes. Blæseren i ovnens bagvæg får den varme luft til at cirkulere omkring stegen eller bagværket.

Stegning af kød

Brug kogegrej af ovnfast glas, stentøj eller støbejern eller emaljeret kogegrej. Kogegrej af rustfrit stål er ikke egnede, da det reflekterer varmen.

Sørg for tilstrækkelig væde ved kødet under tilberedningen, så det ikke brænder på. Vend kødet under tilberedningen. Stege bliver mere saftige, hvis du dækker dem til.

Bagning

Det anbefales at forvarme ovnen. Småkager kan bages på flade bageplader i flere riller samtidig (anden og tredje rille). Bemærk, at tilberedningstiden kan afhænge af, om der er flere bageplader i ovnen samtidig. Småkagerne på den øverste bageplade kan være færdige før småkagerne på den nederste bageplade. Sæt altid bageforme på risten. Hvis du bruger den medfølgende bageplade, skal du ikke bruge risten.

Sørg for, at småkagerne har samme tykkelse, så de bages ensartet.



Bradepanden må aldrig sættes på den første rille.



UNDERVARME OG BLÆSER

Denne funktion bruges til bagning af gærdej og til konservering af frugt og grønt. Brug den anden rille fra bunden. Brug en flad bageplade, så den varme luft kan cirkulere over maden.

Konservering

Klærgør madvarerne og opbevaringsglassene som sædvanligt. Brug almindelige henkogningsglas med gummipakning og patentlåg. Brug ikke glas med skruelåg eller metallåg, og brug ikke beholdere af metal. Sørg for, at beholderne er lige store, at de indeholder det samme, og at de er lukket tæt.

Hæld 1 liter varmt vand (ca. 70°C) i bradepanden, og stil seks henkogningsglas på 1 liter i bradepanden. Anbring bradepanden i ovnen på den anden rille.

Hold øje med glassene under tilberedningen. Du skal fortsætte tilberedningen, indtil maden begynder at koge, og der dannes bobler i det første glas.



OPTØNING

Med denne funktion cirkulerer luften uden tændte varmelegemer.

Du kan også optø brød og kager, kager med creme eller smørcreme, boller og rundstykker samt frosne frugter.

ECO ØKO

Opvarmning ved hjælp af varm luft. ØKO varmluft bruger mindre energi, men giver samme resultat som funktionen varmluft. Tilberedningen tager et par minutter ekstra. Denne funktion kan bruges til stegning af kød og til bagning. Anbring bagepladen på placering 2.

Denne funktion udnytter restvarmen (der er ikke tændt for varmen hele tiden) for at reducere energiforbruget (i henhold til energiklasse EN 60350-1).



Med denne funktion bliver ovnen rensset indvendigt ved høj temperatur (cirka 460 °C), så fedtpletter og andre urenheder forbrændes til aske.

VEDLIGEHODELSE OG RENGØRING



Afbyrd apparatet fra lysnettet, og lad det køle helt af.

Børn må ikke rengøre eller vedligeholde apparatet uden opsyn af voksne.

Fronter i rustfrit stål

(afhænger af modellen)

Overfladen må kun rengøres med et mildt rengøringsmiddel (sæbespåner) og en blød svamp, som ikke ridser overfladen. Brug ikke skrappe rengøringsmidler eller opløsningsmidler, som kan beskadige overfladen.

Plastoverflader og lakerede overflader

(afhænger af modellen)

Rengør ikke knapper, greb, mærkater og typeskilte med skrappe slibende rengøringsmidler eller rengøringsmidler med alkohol. Fjern omgående eventuelle pletter med en blød klud og lidt vand for at undgå at skade overfladen.

Du kan også bruge rengøringsmidler beregnet til de pågældende overflader og materialer i henhold til producentens anvisninger.

Emaljerede overflader (ovn, kogepladen)

Rengøres med en fugtig svamp med rengøringsmiddel. Fedtpletter kan fjernes med varmt vand og et rengøringsmiddel til emaljerede overflader. Rengør aldrig emaljerede flader med slibende rengøringsmidler, som kan beskadige apparatets overflade.

Glasoverflader

Brug ikke skrappe eller slibende rengøringsmidler eller metalkrabere til at rengøre ovnlågens glas, da glasset kan blive ridset og senere sprænge. Rengør glasoverfladerne med rengøringsmiddel til glas, spejle og vinduer.

RENGØRING AF DEN GLASKERAMISKE OVERFLADE

Rengør den glaskeramiske overflade, når den er afkølet, hver gang du har brugt den. Hvis den ikke rengøres, brænder eventuelle madrester fast på den varme overflade, næste gang du bruger komfuret.

Brug regelmæssigt særlige plejemidler, der danner en beskyttende film på overfladen af den glaskeramiske kogeplade.

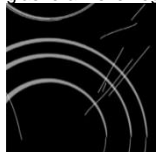

Tør støv og andre partikler af både kogeøjets bund og den glaskeramiske overflade før brug, da de ellers kan ridse overfladen.



Ståluhd, grove skuresvampe og skurepulver kan ridse kogepladens overflade. Overfladen kan

også blive beskadiget ved brug af skrappe rengøringsmidler og uegnede flydende rengøringsmidler.



Mønsteret kan slides af ved brug af skrappe eller slibende rengøringsmidler eller ved brug af kogeøj med ru eller beskadiget bund.

Brug en fugtig blød klud til at fjerne støv og lignende. Tør efter med en tør klud.

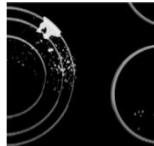

Fjern eventuelle indtørrede vandstænk med en mild eddikeopløsning. Undgå imidlertid at bruge denne opløsning til aftørring af rammen (kun visse modeller), da det kan beskadige dens silkeagtige finish. Brug aldrig skrappe rengøringsmidler eller kalkfjerner.

Fjern genstridigt snavs med et specialmiddel til glaskeramiske overflader. Følg producentens anvisninger. Sørg for at fjerne alle rengøringsmiddelrester helt efter rengøringen, da de kan beskadige den glaskeramiske overflade, når kogezoneerne varmes op.



Vanskelige og fastbrændte pletter fjernes med en dertil beregnet skraber. Vær forsigtig, når du bruger en skraber, så du ikke kommer til skade.



Brug kun skraber, hvis snavset ikke kan fjernes med en våd klud eller et specialrengøringsmiddel til glaskeramiske overflader.

Hold skraber i den korrekte vinkel (45-60 grader). Pres forsigtigt skraberen mod glasoverfladen, og skub den hen over mønsteret for at fjerne snavset. Skraberens plastdele (på nogle modeller) må ikke komme i kontakt med varme kogezoneer.



Pres ikke skraber vinkelret mod glasset, og undgå at ridse kogepladens overflade med bladet eller spidsen.

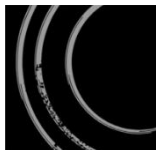

Fjern straks eventuelt sukker og sukkerholdige fødevarer fra den glaskeramiske overflade med en skraber, selv om kogezoneen stadig er varm, da sukker kan beskadige overfladen permanent.



Misfarvning af den glaskeramiske overflade har ingen indvirkning på dens drift eller stabilitet. En eventuel misfarvning opstår oftest som følge af fastbrændte madrester, men kan også skyldes brug af kogegrej med f.eks. aluminiums- eller kobberbund. Det kan være meget svært at fjerne misfarvninger helt.

Bemærk! Misfarvning og lignende påvirker kun kogezonernes udseende og ikke deres funktion. Fjernelse af sådanne misfarvninger er ikke omfattet af garantien.

OVN

Rengør ovnvæggene med en fugtig svamp og rengøringsmiddel.

Genstridige fastbrændte pletter på ovnvæggen fjernes med et rengøringsmiddel til emaljerede overflader.

Aftør ovnen omhyggeligt efter rengøring.

Ovnen skal altid være helt kold, før den rengøres.

Brug aldrig et slibende rengøringsmiddel, da det kan ridse den emaljerede overflade.

Vask ovnredskaberne med en svamp og rengøringsmiddel. Genstridige eller fastbrændte pletter kan også fjernes med et specialrengøringsmiddel.

AUTOMATISK RENGØRING AF OVNE - PYROLYSE

Ved gennemsnitlig brug af ovnen bør pyrolyseprogrammet benyttes en gang om måneden for at holde ovnrummet rent og fri for fedt og snavs.

Der kan forekomme let misfarvning omkring lågen efter pyrolyserengøring. Dette kan let fjernes med lidt sæbe og en svamp.

Brug en fugtig klud til at aftørre ovnen og det tilbehør, som skal rengøres i ovnen.

Madrester og fedt kan blive antændt under pyrolyseprocessen. Risiko for brand!

Lad ovnen køle af, og fjern alt tilbehør inklusive de udtrækkelige skinner inden pyrolyserengøring.

Hvis der medfølger særlige trådskinner til apparatet, skal de monteres i stedet for de udtrækkelige skinner, inden pyrolyserengøringen sættes i gang.

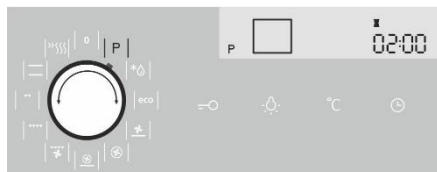

Drej funktionsvælgeren til positionen "P". Rensetiden (2:00, to timer) vises på displayet. Genoptag rensprocessen ved at trykke på knappen START/STOP.



Under pyrolyseprocessen skal induktionskogepladen være slukket. Når pyrolyseprocessen er gennemført, vil induktionskogepladen være låst. Den skal låses op inden næste brug - se afsnittet Børnesikring.

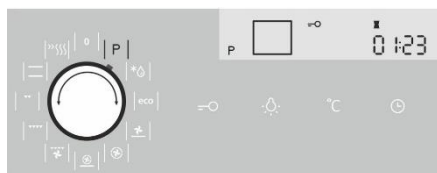

Efter et stykke tid låses ovnlågen automatisk af hensyn til din sikkerhed. Symbolet med nøglen vises på displayet.



Der kan forekomme ubehagelig lugt fra ovnen under pyrolyseprocessen. Efter pyrolyseprogrammet vil der være aske i bunden af ovnrummet og pletter på kanterne.

Fjern alle rester med en fugtig klud og en blød svamp, når ovnen er kølet ned. Tør også ovnlågen og området omkring pakningen af. Undlad at skrube pakningen.



Prøv ikke at åbne ovnlågen, mens det automatiske rengøringsprogram er i gang. Programmet kan blive afbrudt. Risiko for forbrænding!

RENGØRING AF PYROLYTISKE TILBEHØRSDELE I OVNE (afhænger af modellen)

Pyrolyseprogrammet kan også bruges til at rengøre de medfølgende bageplader og bradepander (se afsnittet Ovntilbehør). Vask dem i varmt vand tilsat lidt opvaskemiddel, og tør dem af med en klud. Anbring dem på 2. eller 3. rille. Anbring ikke pladerne på 1. rille.

Under pyrolyseprogrammet kan pladerne og ovnrummet blive misfarvet og miste nogen glans. Det har ingen betydning for delenes funktion.

Hvis du også rengør bagepladerne med pyrolyseprogrammet, er det ikke sikkert, at ovnens bund er helt ren ved programmets afslutning.

UDTAGNING OG RENGØRING AF SKINNER OG TELESKOPSKINNER

Brug kun almindelige rengøringsmidler til at rengøre skinnerne.

Hold fast i den nederste skinne, og træk skinnerne ind mod midten af ovnrummet.

Tag dem ud af åbningerne øverst.



Teleskopskinnerne må ikke vaskes i opvaskemaskinen.

UDSKIFTNING AF PÆREN

(afhænger af modellen)

Pæren er en forbrugsvare og er ikke omfattet af garantien. Tag bagepladerne, risten og skinnerne ud af ovnen, før du udskifter pæren.

Afbryd apparatet fra lysnettet!

Halogenpære: G9, 230 V, 25 W.

(almindelig pære E14, 230 V, 25 W - afhænger af modellen).

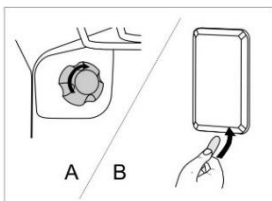

A Fjern lampeglasset, og træk eller skru pæren ud.



Brug handsker for at undgå at brænde dig.

B Brug en skruetrækker med lige kærvt til at vippe lampeglasset ud og tage det af. Udskift pæren.



Pas på ikke at beskadige emaljen.

LÅGE MED SOFT-LUKNING

(afhænger af modellen)

Komfurer er udstyret med nye sikre COMFORT-hængsler. Disse særlige hængsler sikrer en meget lydsvag og nænsom lukning af ovnlågen.



Hvis lågen skubbes hårdere i end nødvendigt, reduceres effekten af systemet, eller systemet sættes ud af funktion af hensyn til sikkerheden.

LÅGELÅS

(afhænger af modellen)

Åbn lågen ved at skubbe låsen til højre med tommelfingeren, mens du trækker ud i lågen.



Når ovnlågen lukkes, vender låsen automatisk tilbage til den oprindelige position.

AFMONTERING OG MONTERING AF OVNLÅGEN

(afhænger af modellen)

1. Åbn ovnlågen helt op.
2. Drej klapperne på ovnhængslerne (på ovne med traditionel lukning). På ovne med COMFORT-soft-lukning skal klapperne drejes 90°.

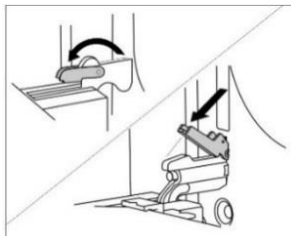

3. Luk ovnlågen langsomt, indtil klapperne passer med hængslerne på siden af ovnlågen. Luk lågen let i en vinkel på 15° (i forhold til den lukkede position), og træk den fri af begge hængsler.

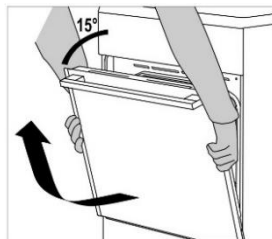

Kontrollér altid, at klapperne sidder korrekt i forhold til lågens sider, før lågen monteres igen. Det forhindrer, at lågen, som er fastgjort med en kraftig fjeder, pludselig lukkes. Pludselig lukning medfører risiko for personskade og beskadigelse af lågen.

Afmontering og montering af ovnlågen

(afhænger af modellen)

1. Åbn ovnlågen helt op.
2. Løft, og drej klapperne.

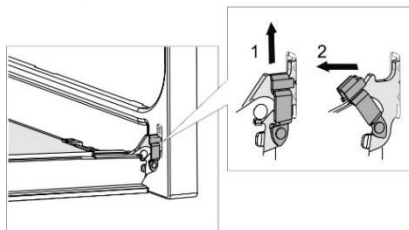

3. Luk ovnlågen langsomt, løft den let op, og træk den fri af ovenns hængsler.

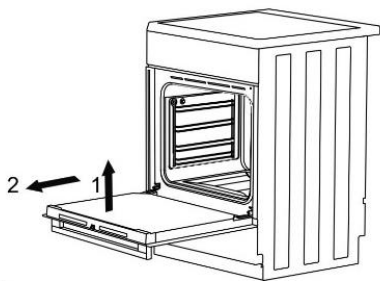

Lågen monteres igen ved at benytte den samme fremgangsmåde i omvendt rækkefølge. Kontrollér, at hængslerne sidder korrekt i krogene, hvis lågen ikke kan åbnes eller lukkes korrekt.

AFMONTERING OG MONTERING AF GLASRUDEN I OVNLÅGEN

(afhænger af modellen)

Ovnlågens glasrude kan rengøres indvendigt, men den skal først afmonteres. Tag ovnlågen af (se afsnittet "Afmontning og montering af ovnlågen").

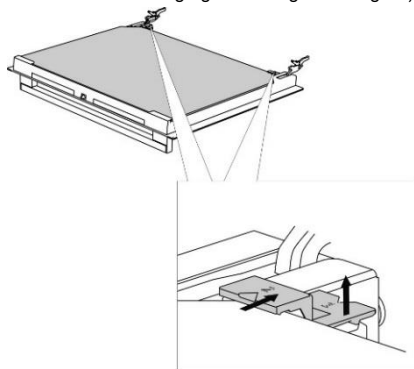

Løft beslagene på venstre og højre side af lågen lidt (til mærket "1" på beslaget), og træk dem væk fra glasset (til mærket "2" på beslaget).

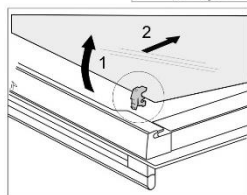
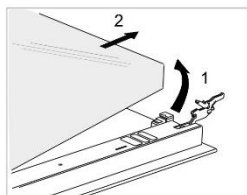

Hold fast i glasrudens nederste kant. Løft den lidt, så den frigøres fra beslagene, og løft den af.

Den tredje glasrude (kun visse modeller) kan også løftes op og afmonteres. Fjern også gummipakningerne fra glasruden.



Brug den samme fremgangsmåde i omvendt rækkefølge for at montere glasruden igen. Markeringerne (halvcirkler) på lågen og glasruden skal passe sammen.

Afmontning og montering af glasruden i ovnlågen (afhænger af modellen)

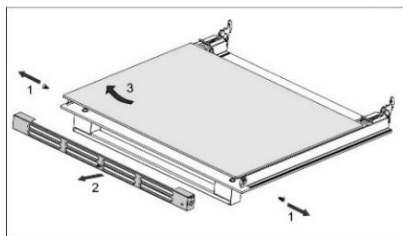
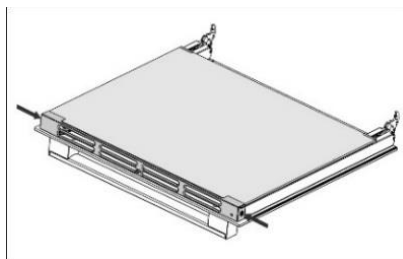

Frigør skruerne i venstre og højre side af lågen, og træk den øverste liste af. Det er nu muligt at fjerne glasruden fra lågen.



Glasruden monteres igen ved at benytte den samme fremgangsmåde i omvendt rækkefølge.

FEJLAFHJÆLPNINGSSKEMA

I løbet af garantiperioden må reparationer kun foretages hos servicecentre, der er godkendt af Gorenje. Før reparationen påbegyndes, skal du sikre dig, at apparatet er afbrudt fra lysnettet ved enten at fjerne sikringen eller ved at trække stikket ud af stikkontakten. Uautoriserede indgreb i apparatet kan medføre elektrisk stød eller kortslutning, og du må derfor ikke forsøge selv at reparere apparatet. Overlad alle reparationsopgaver til en autoriseret installatør eller et autoriseret servicecenter. Hvis der er tale om mindre fejl eller problemer med apparatets funktion, skal du følge de nedenstående anvisninger for at se, om du selv kan afhjælpe problemet.

Ved at følge det nedenstående skema kan du afhjælpe nogle almindeligt kendte problemer.

OVN		
Problem/fejl	Løsning	
Knapperne og/eller displayet reagerer ikke.	Afbrud apparatet fra lysnettet et par minutter (fjern sikringen, eller slå relæet fra), tilslut det igen, og tænd for det.	
Relæet i din bolig slår tit fra.	Kontakt en autoriseret installatør.	
Ovnlyset virker ikke.	Sørg for, at alle tilsluttede apparater ikke overstiger kapaciteten i boligens lysnet.	
Bagværk er ikke bagt nok . . .	Skift pære. Se afsnittet "Rengøring og vedligeholdelse".	
	Har du valgt den korrekte temperatur og tilberedningsfunktion? Er ovnlågen lukket?	
KOGEPALDEN		
Fejlmeddelelser på kogepladen	Årsag	Løsning
Induktionskogepladen fungerer ikke.	Kontroller, om ovnen er i gang med pyrolyserens.	
Induktionskogepladen fungerer ikke.	Når pyrolyseprocessen er afsluttet, og apparatet er kølet helt af, kan du bruge kogepladen igen. Kogepladen skal låses op inden næste brug - se afsnittet Børnesikring.	
Du har tændt for kogepladen, men symbolet "u" bliver ved med at blinke.	Kogegrejret er ikke beregnet til induktion, eller kogegrejrets diameter er for lille. Kogegrejret kan have været overophedet, så det har mistet sine magnetiske egenskaber.	Kontrollér, at kogegrejret er magnetisk (prøv, om en magnet kan sidde fast på bunden af det). Tjek, at kogegrejret har en tilstrækkelig stor diameter (typisk mindst 12 cm). Hvis displayet bliver ved med at blinke, efter at du har slukket og tændt for apparatet, skal du afbryde apparatet fra lysnettet. Vent fem minutter, og tilslut det igen.
Power boost-funktionen slås automatisk fra.	Power boost-funktionen slås automatisk fra efter en vis tid, og tilberedningseffekten skifter til 9. Hvis kogepladen er for varm, vil en sikkerhedsmekanisme slå Power boost-funktionen fra.	Sådan slås Power boost-funktionen til igen. Sluk om nødvendigt for kogepladen, og tænd den igen. Slå derefter Power boost-funktionen til igen. Vent lidt, mens kogepladen køler af.
Der lyder et konstant bip, og »« blinker på displayet.	Der er spildt vand på sensoroverfladen, eller der er anbragt en genstand oven på sensorerne.	Tør overfladen af.
»r« vises på displayet	Dette symbol angiver, at det ikke er muligt at indstille det ønskede effektrin, fordi grænsen for kogepladens samlede maksimale effekt er nået.	
»F« vises på displayet	Dette symbol angiver, at der er opstået en fejl.	
Fejlmeddelelsen "C" vises på displayet.	Kogepladen er blevet overophedet.	Vent, til kogepladen køler ned. Brug derefter en lavere tilberedningseffekt.
Fejlmeddelelsen "E3" vises på displayet.	Kogegrejret er ikke magnetisk og er derfor ikke egnet til brug med kogepladen.	Vælg andet kogegrej.
Der vises en fejlmeddelelse af typen "Er" eller "E + efterfulgt af et nummer.	Der har været en fejl i de elektroniske kredsløb.	Afbrud strømmen til apparatet i fem minutter, og tilslut det derefter igen. Hvis fejlkoden fortsat vises, skal du kontakte en reparatør.

Hvis problemet fortsat findes, efter at du har gennemgået skemaet, skal du kontakte en autoriseret installatør. Reparationer eller andre skader, som skyldes ukorrekt tilslutning eller brug af apparatet, er ikke dækket af garantien. Brugeren skal selv betale for denne type reparationer.

INSTRUKTIONER OM MONTERING OG TILSLUTNING

PLACERING AF APPARATET (mm)

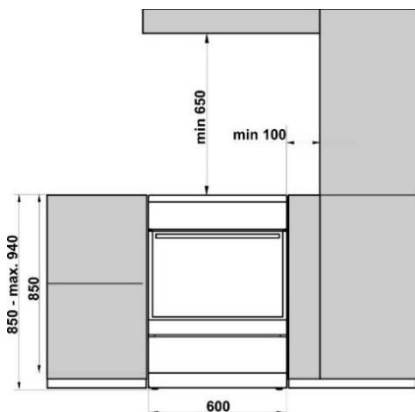

Køkkenelementer og flader (gulv, bagvæg, vægge), som apparatet monteres ved siden af, skal være varmebestandige op til mindst 90°C.

FOREBYGGELSE AF VÆLTNING (mm)

(afhænger af modellen)

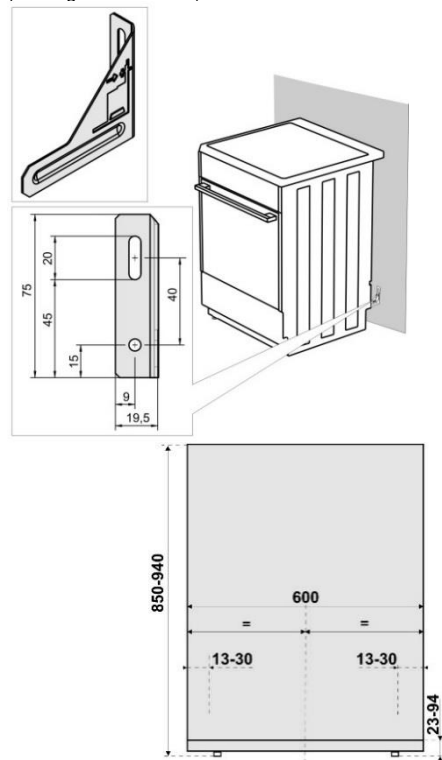

Fastgør holderen til væggen med de medfølgende skruer og rawplugs som vist på tegningen. Hvis de medfølgende skruer og rawplugs ikke er tilstrækkelige til at sikre en fast montering på væggen, skal de erstattes med mere velegnede skruer og rawplugs.

NIVELLERING OG YDERLIGERE STØTTE AF APPARATET

(afhænger af modellen)

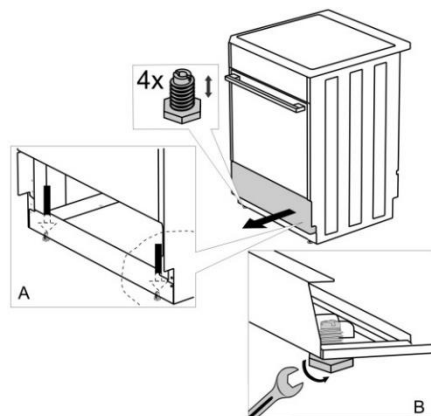

INDSTILLE KOMFURETS HØJDE

(afhænger af modellen)

Komfuret er 900 mm højt. Du kan indstille dets højde fra 850 til 940 mm.

1. Læg komfuret på gulvet med bagsiden nedad.
2. Løs skruerne, se pilene.

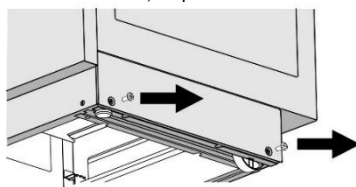

Torx T20

3. Indstil den ønskede højde.
4. Stram skruerne igen.

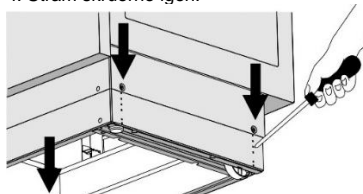

Komfuret skal stå vandret!

Følg disse trin:

1. Drej stilleskruerne (se figur 1) for at indstille komfurets til den ønskede højde.

- Indstil hjulene (se figur 2) ved at dreje på de to skruer forrest ved dækpladen. Kontroller med et vaterpas, at komfuret står vandret.
- Sæt blændpropperne ind i hullerne ved dækpladen forrest (se figur 3).

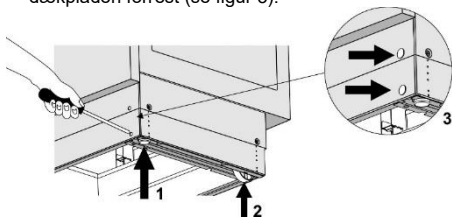

TILSLUTNING TIL LYSNETTET

Det elektriske komfur skal monteres og tilsluttes i overensstemmelse med gældende lokale standarder.



Der findes tre messingjumper til tilslutningen. Der skal bruges en jumper til trefaset tilslutning (380-415 V 3N~). Der skal bruges tre jumpere til enfaset tilslutning (220-240 V~).

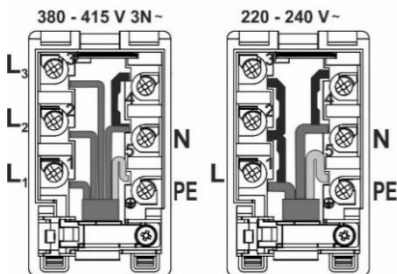
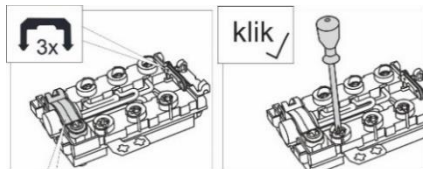

Energiforsyningen til apparatet skal være udstyret med en afbryder, og der skal være en minimumsafstand på 3 mm mellem kontakterne.

Komfuret må kun installeres af en autoriseret installatør. Den autoriserede installatør skal slutte komfuret til lysnettet og sikre, at komfurets overflade er vandret, og at komfuret fungerer korrekt. Installationen skal udføres i overensstemmelse med garantibeviset.

DA

Det anbefales at anvende trefaset tilslutning af komfuret ved hjælp af en H05VV-F5G-1,5 - tilslutningsledning (tidligere CGLG 5Cx1,5), (kredsløbsafbryder 3x16 A).

Benyt H05VV-F3G-4 (tidligere GGLG 3Cx4) til enkeltfaseforbindelser (kredsløbsafbryder på 32 - 40 A).

Ledernes ender skal have kapper, så de ikke flosser.

Fastgør en ledning til terminalen, og fastgør den med en clips, så den ikke løsnes. Til sidst lukkes terminaldækslet.



Dette apparat er forsynet med en ledning og et stik, som kun er beregnet til brug i Norge (afhænger af modellen).

Disse skal udskiftes, hvis apparatet skal bruges i andre lande. Udskiftningen må kun udføres af en autoriseret elektriker.

BESKYTTELSE AF KLEMKASSEN

Klemkassen skal beskyttes med et dæksel. Se yderligere udstyr. Risiko for elektrisk stød.

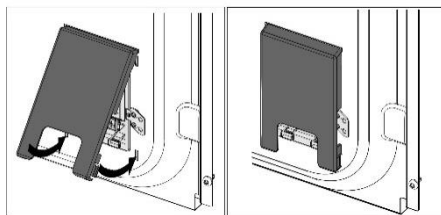
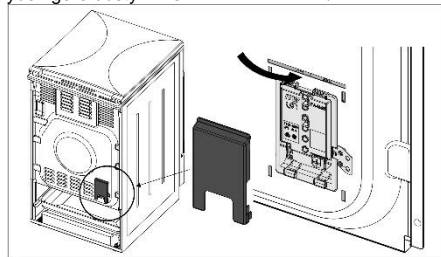

VIGTIG BEMÆRKNING

Ved afmontering eller montering af det elektriske komfur skal apparatet afbrydes fra lysnettet.

Ved installation af apparatet skal følgende kontrolleres:

- At apparatet er sluttet korrekt til lysnettet.
- At varmelegemer og kontrolelementer fungerer korrekt.
- At kunden er blevet introduceret til alle apparatets funktioner og ved, hvordan der udføres service og vedligeholdelse på det.

BEMÆRK!

Det elektriske komfur er et Klasse I-apparat og skal slutes til lysnettet med en jordledning.

BORTSKAFFELSE



Emballagen er miljøvenlig og kan genbruges, bortskaffes eller destrueres uden at skade miljøet. Emballagematerialerne er mærket i overensstemmelse hermed.

Dette symbol, som findes på produktet eller emballagen, angiver, at produktet ikke må bortskaffes sammen med almindeligt husholdningsaffald. Det skal i stedet afleveres på en genbrugsstation, som er godkendt til håndtering af elektrisk og elektronisk udstyr.

Ved at bortskaffe produktet korrekt er du med til at forebygge negative effekter på miljøet og menneskers sundhed. Du kan få flere oplysninger om bortskaffelse og genvinding af produktet ved at kontakte din kommune, genbrugsstation eller forretningen, hvor du har købt produktet.

TILBEREDNINGSTEST

Testet i henhold til EN 60350-1-standarden.

BAGNING

Ret	Udstyr	Rille (fra bunden)	System	Temperatur (°C)	Tilberedningstid (minutter)
Cookies på én rille	emaljeret bageplade	3	==	140-150*	25-40
Cookies på én rille		3	⊕	140-150*	25-40
Cookies på to riller		2, 3	⊕	140-150*	30-45
Cookies på tre riller		2, 3, 4	⊕	130-140*	35-55
Cupcakes på én rille	emaljeret bageplade	3	==	150-160	25-40
Cupcakes på én rille		3	⊕	150-160	25-40
Cupcakes på to riller		1,3	⊕	140-150	30-45
Cupcakes på tre riller		2, 3, 4	⊕	140-150	35-50
Kage	rund bageform ø26/rist	1	==	160-170*	20-35
Kage		2	⊕	160-170*	20-35
Æbletærte	2x rund bageform ø20/rist	2	==	170-180	55-75
Æbletærte		2	⊕	170-180	45-65
Toast	rist	4	▼▼▼	230	1-4
Hakkebøf	rist + lav bageplade som drypbakke	4	▼▼▼	230	20-35

* Forvarm i 10 minutter.

Vi tager forbehold for fejl i betjeningsvejledningen, og vi forbeholder os ret til at foretage ændringer.

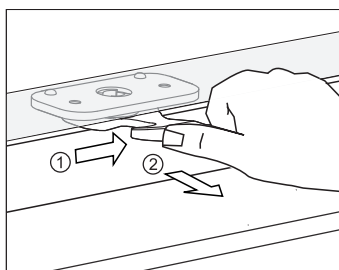
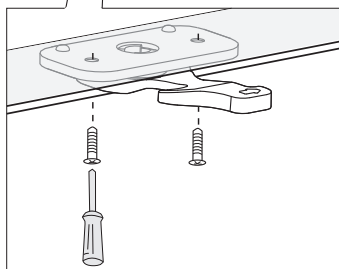
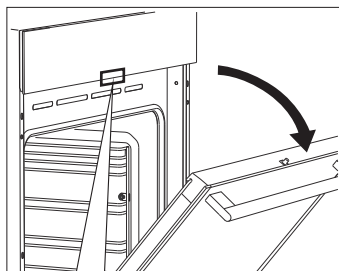
A**B**