

	CZ	Návod k použití
	PL	Instrukcja obsługi
	SK	Návod na používanie
	HU	Használati útmutató
	AL	Udhëzime për përdorimin
	BG	Инструкция за употреба
BA	HR	Upute za uporabu
	EN	Instructions for Use
	RO	Instrucțiuni pentru utilizare
	SLO	Navodila za uporabo
BA	SRB	Uputstva za upotrebu
	DE	Gebrauchsanweisung
	KZ
	RU



Mraznička
Zamražarka
Mraznička
Fagyasztószechrény
Frigoriferi me ngrirës
Вертикален Фризер

Ormar za zamrzavanje
Upright Freezer
Congelator vertical
Zamrzovalna omara
Orman za smrzavanje
Kühlschrank

Морозильная камера

Wichtige Hinweise

D

- Das Gerät wurde gemäß den vorgeschriebenen Sicherheitsnormen hergestellt. Trotzdem sollen Personen mit verminderten physischen, psychischen oder lokomotorischen Fähigkeiten und Personen mit mangelhaften Erfahrungen oder Kenntnissen das Gerät nur unter Aufsicht verwenden. Dieselbe Empfehlung gilt hinsichtlich des Gebrauchs des Geräts seitens minderjähriger Personen.
- **Warnung:** Die Belüftungsöffnungen auf dem Gerät bzw. Einbauelement müssen immer sauber und frei passierbar sein.
- **Warnung:** Verwenden Sie beim Abtauen keine mechanischen Hilfsmittel oder andere Methoden außer denjenigen, die vom Hersteller empfohlen werden.
- **Warnung:** Passen Sie bei der Aufstellung, beim Reinigen oder bei der Entsorgung des Geräts auf, dass die Isolation bzw. Teile des Kühlsystems nicht beschädigt werden. Dadurch vermeiden Sie eine zusätzliche Umweltverschmutzung.
- **Warnung:** Verwenden Sie im Geräteinneren keine elektrischen Geräte außer denjenigen, die vom Hersteller der Kühl- und Gefriergeräten zugelassen sind.
- Nach dem Einbau bzw. Aufstellung des Geräts muß der Gerätstecker frei zugänglich sein!

Before first operation

GB

- The appliance is manufactured in compliance with all relevant safety standards; however, it is recommended that persons with impaired physical, motional, or mental abilities, or persons with inadequate experience and knowledge, do not use the appliance without due supervision. The same recommendation applies to minors using the appliance.
- **Warning:** Ventilation slots on the appliance or built-in element should always be kept clean and unobstructed.
- **Warning:** Do not use any mechanical accessories when thawing the refrigerator, except for those explicitly recommended by the manufacturer.
- **Warning:** To prevent any pollution be careful not to damage the insulation or refrigeration tubes at the rear wall during the installation, cleaning and disposal of the appliance.
- **Warning:** Do not use any electrical devices inside the appliance, except for those explicitly recommended by the manufacturer.
- After the installation, the appliance mains plug should be accessible!

Avvertenze importanti

I

- Apparecchio è prodotto secondo le norme in vigore ed i standard di sicurezza; noi comunque non consigliamo che: Le persone con le ridotte capacità fisiche, movimentali o psichiche o le persone senza esperienza o conoscenza maneggiano l'apparecchio senza supervisione necessaria. Lo stesso consiglio vale per l'uso dell'apparecchio dalla parte delle persone minoreni.
- **Attenzione:** Le aperture per areare l'apparecchio devono essere sempre pulite e non ostruite.
- **Attenzione:** Durante lo sbrinamento non usate non usate gli strumenti meccanici o altri metodi tranne quelli che consiglia il produttore

- **Attenzione:** Durante il collocamento, pulizia o eliminazione dell'apparecchio fate attenzione a non danneggiare l'isolamento cioè le parti di raffreddamento. Cisi non inquinaerete l'ambiente
- **Attenzione:** Nonusate gli apparecchi elettrici all'interno dell'apparecchio tranne quelli che permette il produttore!
- Dopo l'incasso o collocamento la presa della corrente elettrica deve essere raggiungibile!

Avant la mise en service

FR

- Cet appareil est fabriqué en conformité avec toutes les normes de sécurité en vigueur ; il est cependant conseillé que les personnes à capacités physiques ou mentales réduites – ou ne disposant pas d'expérience ou de connaissances suffisantes – utilisent l'appareil sous surveillance. La même recommandation s'applique aux mineurs.
- **Recommandations importantes**
 - Les ouvertures d'aération de l'appareil ou du meuble dans lequel il est encastré doivent rester propres et ne pas être obstruées.
 - N'utilisez aucun instrument pour dégivrer l'appareil, exceptés ceux recommandés par le constructeur.
 - Pour éviter toute pollution pendant l'installation, le nettoyage, ou la mise au rebut, veillez à ne pas endommager le condenseur, les matériaux isolants ou les tuyaux contenant du fluide frigorigène à l'arrière de l'appareil.
 - N'utilisez pas d'appareils électriques à l'intérieur du réfrigérateur, à l'exception de ceux recommandés explicitement par le fabriquant.
- Après l'installation, la prise murale doit rester accessible.

Antes de la primera utilización

E

- En la fabricación de este aparato se han respetado todas las normas de seguridad pertinentes, sin embargo recomendamos que no utilicen el aparato sin la debida supervisión aquellas personas con capacidades físicas, motoras o mentales disminuidas o las que tengan poca experiencia y escasos conocimientos en la materia. La misma recomendación es aplicable a los menores.
- **Advertencia:** Procure mantener siempre limpias y no obstruidas las ranuras de ventilación del aparato y los elementos integrados.
- **Advertencia:** No utilice accesorios mecánicos cuando descongele el frigorífico, salvo los recomendados específicamente por el fabricante.
- **Advertencia:** Para evitar la contaminación, procure no dañar los tubos de aislamiento ni de refrigeración de la pared trasera durante la instalación, la limpieza y la colocación del aparato.
- **Advertencia:** No utilice dispositivos eléctricos dentro del frigorífico, salvo los recomendados específicamente por el fabricante.
- Tras la instalación, el enchufe del aparato debería ser accesible!

Antes de proceder à colocação em serviço

PT

- Este aparelho foi fabricado em conformidade com todas as normas de segurança em vigor; Recomenda-se no entanto que as pessoas com capacidades físicas ou mentais reduzidas – ou não tendo experiência ou conhecimentos suficientes – utilizam o aparelho sob vigilância. A mesma recomendação aplica-se aos menores.
- **Recomendações importantes**
 - As aberturas de ventilação do aparelho ou do móvel no qual está embutido devem ficar limpas e não estar obstruídas.
 - Não utilize nenhum instrumento para descongelar o aparelho, excepto os recomendados pelo construtor.
 - Para evitar qualquer poluição durante a instalação, a limpeza, ou a colocação no lixo, é favor não danificar o condensador, os materiais isolantes ou os tubos com fluido frigorífero na parte traseira do aparelho.
 - Não utilize aparelhos eléctricos no interior do frigorífico, excepto os recomendados explicitamente pelo fabricante.
- Após a instalação, a fi cha mural deve fi car acessível!

Voor het eerste gebruik

NL

- Het apparaat is vervaardigd in overeenstemming met alle geldende veiligheidsnormen; het is echter raadzaam om mensen met lichamelijke, zintuiglijke of verstandelijke beperkingen of mensen met onvoldoende ervaring of kennis het apparaat niet zonder toezicht te laten gebruiken. Deze aanbeveling geldt ook voor kinderen.
- **Waarschuwing:** Ventilatieopeningen van het apparaat of inbouwelement dienen altijd schoon en vrij te worden gehouden.
- **Waarschuwing:** Gebruik geen mechanische middelen om het ontdooiproces te versnellen, behalve dan die door de fabrikant zijn aanbevolen.
- **Waarschuwing:** Pas bij het plaatsen, reinigen en verwijderen van het apparaat op dat u de isolatie en de delen van het koelsysteem niet beschadigt. Zo kunt u milieuvervuiling voorkomen.
- **Waarschuwing:** Gebruik geen elektrische apparaten in de koel-vrieskast, tenzij deze uitdrukkelijk zijn aanbevolen door de fabrikant.
- Na de installatie moet de stekker toegankelijk blijven!

Pomembna opozorila

SLO

- Aparat je izdelan v skladu z vsemi predpisanimi varnostnimi standardi, kljub temu pa ne priporočamo, da bi ga osebe z zmanjšanimi fizičnimi, gibalnimi ali mentalnimi zmogljivostmi ali osebe s pomanjkanjem izkušenj ali znanja, uporabljale brez potrebnega nadzora. Enako priporočilo velja tudi glede uporabe aparata s strani mladoletnih oseb.
- **Opozorilo:** Odprtine za zračenje na aparatu oz. vgradnem elementu morajo biti vedno čiste in prehodne.
- **Opozorilo:** Pri odtaljevanju ne uporabljajte mehanskih pripomočkov ali drugih metod razen tistih, ki jih priporoča proizvajalec.

- **Опозорило:** При namestitvi, čiščenju in odstranitvi aparata pazite, da ne poškodujete izolacije oz. delov hladilnega sistema. S tem preprečite tudi onesnaženje okolja.
- **Опозорило:** Ne uporabljajte električnih naprav v notranjosti aparata razen tistih, ki jih dovoljuje proizvajalec hladilno zamrzovalnega aparata.
- Po vgraditvi oziroma postavitvi, mora biti vtikač aparata dostopen!

Važna upozorenja

BIH HR

- Aparat je izrađen sukladno svim propisanim sigurnosnim standardima, no usprkos tome ne preporučujemo da ga bez adekvatnog nadzora koriste osobe smanjenih fizičkih, pokretnih ili mentalnih sposobnosti, odnosno osobe bez potrebnog znanja ili iskustava. Ista preporuka važi i za korištenje aparata od strane maloljetnih osoba.
- **Upozorenje:** Otvori za zračenje na aparatu, odnosno ugradbenom elementu, moraju stalno biti čiste i prohodne.
- **Upozorenje:** Za odmrzavanje ne koristite mehanička pomagala ili druge metode osim onih, koje preporučuje proizvođač.
- **Upozorenje:** Prilikom postavljanja, čišćenja i uklanjanju istrošenog aparata, pazite da ne oštetite izolaciju, odnosno dijelove rashladnog sistema. Time ćete spriječiti zagađivanje okoline.
- **Upozorenje:** U unutrašnjosti aparata ne koristite električne naprave, osim onih koje preporučuje proizvođač aparata za hlađenje i zamrzavanje.
- Nakon ugradnje, odnosno postavljanja, utikač aparata mora biti dostupan!

Важни предупредувања

МК

- Апаратот е изработен согласно со сите прописани безбедносни стандарди, а покрај тоа не препорачуваме лица а со малени физички, подвижни или ментални способности, или лица на кои им недостасува искуство или знаење, да го употребуваат апаратот без надзор. Иста препорака важи и со оглед на употреба на апаратот од страна на малолетни лица.
- **Предупредување:** Отворите за проветрување на апаратот, односно вградниот елемент мора да бидат секогаш чисти и пропустливи.
- **Предупредување:** При топење на мразот да не користите механички помагала или други методи, освен оние што ги препорачува производителот.
- **Предупредување:** При наместување, чистење и отстранување на апаратот, внимавајте да не ја оштетите изолацијата, односно делови од разладниот систем. Со тоа ќе спречете и загадување на животната средина.
- **Предупредување:** Не употребувајте електрични направи во внатрешноста на апаратот освен оние што ги дозволува производителот на апаратот за ладење и замрзнување.
- По вградување, односно наместување, втакнувачот на апаратот мора да биде достапен!

Važna upozorenja

BIH SRB MNE

- Aparat je izrađen u skladu sa svim propisanim bezbednosnim standardima, no usprkos tome ne preporučujemo da ga bez adekvatnog nadzora koriste lica smanjenih fizičkih, pokretnih ili mentalnih sposobnosti, odnosno lica bez potrebnog znanja ili iskustava. Ista preporuka važi i za korišćenje aparata od strane maloletnih lica.
- **Upozorenje:** Otvori za zračenje na aparatu, odnosno ugradnom elementu, moraju stalno biti čisti i prohodni.
- **Upozorenje:** Za odmrzavanje ne koristite mehanička pomagala ili druge metode osim onih, koje preporučuje proizvođač.
- **Upozorenje:** Prilikom postavljanja, čišćenja i uklanjanja istrošenog aparata, pazite da ne oštetite izolaciju, odnosno delove rashladnog sistema. Time ćete sprečiti zagađivanje okoline.
- **Upozorenje:** U unutrašnjosti aparata ne koristite električne naprave, osim onih koje preporučuje proizvođač aparata za hlađenje i zamrzavanje.
- Nakon ugradnje, odnosno postavljanja, utikač aparata mora biti dostupan!

Vërejtje të rëndësishme

AL

- Aparati është i prodhuar në përputhje me të gjithë standardet e parapara për sigurinë, megjithatë nuk rekomandojmë përdorjen e tyre pa mbikqyrje nga ana e personave me aftësi të dobësuar fizike apo mentale, ose ata me mungesë të përvojës.
Rekomandimi i njejtë vlen edhe për përdorimin e aparatit nga ana e personave në mituri.
- **Vërejtje:** Hapësirat për ajrosje në aparat ose në elementin instalues, gjithmonë të jenë të pastërta dhe të lira.
- **Vërejtje:** Tek shkrija, mos përdorni ndihmesa mekanike ose metoda tjera, përveç atyre që parashihet prodhuesi.
- **Vërejtje:** Tek vendosja, pastrimi dhe evitimi i aparatit, kujdeseni që të mos dëmtoni izolimin, respektivisht pjesët e sistemit për ftohje. Me këtë e parandaloni edhe ndotjen e mjedisit.
- **Vërejtje:** Mos përdorni mbaresa elektrike në brendësi të aparatit përveç atyre që i lejon prodhuesi i aparatit.
- Pas instalimit, resp. vendosjes, spina e aparatit nevojitet të jetë e arritshme!

Преди употреба

BG

- Уредът е произведен в съответствие със стандарти за безопасност; въпреки това се препоръчва хора с умствени, физически или други увреждания да не използват уреда без помощ или наблюдение от трети лица.
Не оставяйте също възвратни хора да работят самостоятелно с уреда.
- **Внимание:** Слотовете за вентилация на уреда или на вградените елементи трябва винаги да се поддържат чисти и да не бъдат покривани с нищо.
- **Внимание:** Не използвайте никакви приспособления за размразяване, освен тези, които са препоръчани от производителя.
- **Внимание:** За да се предотвратят замърсявания не нарушавайте изолацията и отворите на стената при инсталация или почистване.

- **Внимание:** Не използвайте никакви електрически уреди във вътрешността на уреда, освен тези които са препоръчани от производителя.
- След монтаж, щепсела на уреда трябва да е достъпен.

Înainte de prima utilizare

RO

- Produsul este fabricat în conformitate cu standardele de siguranță în vigoare; totuși, se recomandă ca persoanele cu dizabilități fizice, locomotorii sau psihice, sau persoanele fără experiență sau cunoștințe, să nu folosească aparatul nesupravegheate. Aceleași recomandări se aplică minorilor când folosesc aparatul.
- **Atenție:** Găurile de ventilare ale aparatului sau elementul încorporat trebuie să fie menținut curat și neobstrucționat.
- **Atenție:** Do Nu folosiți accesorii metalice când dezghețați frigiderul, cu excepția celor recomandate de către producător.
- **Atenție:** Pentru prevenirea poluării aveți grijă să nu deteliorați izolația sau tuburile de răcire de pe peretele din spate în timpul instalării, curățării sau îndepărtării aparatului.
- **Atenție:** Nu folosiți dispozitive electrice în interiorul aparatului cu excepția celor recomandate de către producător.
- După instalare, priza de alimentare a aparatului trebuie să fi e accesibilă!

Før De tager apparatet i brug

DA

- Apparatet er fremstillet, så det opfylder alle relevante sikkerhedsstandarder. Det anbefales dog, at personer med visse fysiske eller mentale handicap eller personer uden det nødvendige kendskab til apparatets brug ikke bruger apparatet uden passende opsyn. Ligeledes bør børn kun bruge apparatet under opsyn af voksne.
- **Advarsel:** Ventilationshullerne på apparatet skal holdes rene og må ikke tildækkes.
- **Advarsel:** Undlad at bruge andre redskaber end dem, som Gorenje anbefaler, når apparatet skal afrimes.
- **Advarsel:** For at undgå forurening skal De være opmærksom på ikke at beskadige isoleringen eller kølesystemet på apparatets bagside, når De installerer, rengør eller bortskaffer apparatet.
- **Advarsel:** Undlad at bruge elektriske redskaber inden i apparatet, medmindre det udtrykkeligt anbefales af Gorenje.
- Når apparatet er installeret, skal det være muligt at komme til stikkontakten!

Innan kyl-/frysaskåpet tas i drift

SV

- Apparatet är tillverkad i enlighet med alla relevanta säkerhetsstandarder. Det rekommenderas dock att personer med nersatta fysiska, rörelsemässiga eller mentala förmågor, eller personer med otillräcklig erfarenhet och kunskap, inte använder apparaten utan fullgott överinseende. Samma rekommendation gäller minderåriga som använder apparaten.
- **Varning:** Ventilationspringor på apparaten eller inbyggda element ska alltid hållas rena och fria.
- **Varning:** Använd inga mekaniska tillbehör för att frosta av apparaten, förutom de som uttryckligen rekommenderas av tillverkaren.

- **Varning:** Undvik förorening genom att inte skada isoleringen eller kylrören på baksidan vid installation, rengöring och kassering av apparaten.
- **Varning:** Använd inga elektriska tillbehör inuti apparaten, förutom de som uttryckligen rekommenderas av tillverkaren.
- Se till att du kan komma åt kylskåpets strömssladd efter installationen!

Før du tar apparatet i bruk

NO

- Kjøle-/fryseskapet er produsert i samsvar med alle gjeldende sikkerhetsstandarder. Vi anbefaler likevel at personer med svekkede fysiske, bevegelses- eller mentale evner eller personer med utilstrekkelig erfaring og kunnskap ikke bruker utstyret uten tilsyn. Den samme anbefalingen gjelder mindreårige barn som bruker utstyret.
- **Advarsel:** Luftehull på utstyret eller innebygd element skal alltid holdes rene. De må ikke stenges for.
- **Advarsel:** Ikke bruk mekanisk tilbehør ved tining av kjøleskapet, bortsett fra de som er anbefalt av produsenten.
- **Advarsel:** For å forhindre forurensning, pass på så ikke isolasjonen eller kjølerørene i bakveggen skades under installasjon, rengjøring og avhending av utstyret.
- **Advarsel:** Ikke bruk noen elektriske apparater inne i kjøle-/fryseskapet, bortsett fra de som er anbefalt av produsenten.
- Strømledningen til apparatet skal være tilgjengelig etter installering!

Ennen käyttöä

FI

- Laite on valmistettu kaikkien asiaanliittyvien turvallisuusstandardien mukaisesti; on kuitenkin suositeltavaa, että henkilöt, joiden fyysiset tai henkiset kyvyt tai liikkumiskyky on alentunut, tai joilla ei ole riittävää kokemusta tai tietämystä, eivät käytä laitetta ilman asiaankuuluvaa valvontaa. Sama suositus koskee alaikäisten käyttöä.
- **Varoitus:** Laitteessa tai yhdysrakenteisissa osissa olevat ilmanvaihtoaukot tulee pitää puhtaina ja avonaisina.
- **Varoitus:** Kun sulatat jääkappia, älä käytä mekaanisia apuvälineitä, elleivät ne ole valmistajan nimenomaisesti suosittelemia.
- **Varoitus:** Vältä vaurioittamasta jääkaapin takaosassa sijaitsevia eriste- ja jäähdytysputkia laitteen asennuksen, puhdistuksen tai hävityksen yhteydessä.
- **Varoitus:** Älä käytä sähkölaitteita laitteen sisällä, elleivät ne ole valmistajan nimenomaisesti suosittelemia.
- Huolehdi siitä, että laitteen virtapistokkeeseen pääsee käsiksi asennuksen jälkeen!

Prieš pradant naudoti

LT

- Prietaisas sukurtas pagal visus saugumo standartus; tačiau nerekomenduojama leisti neprižiūrint prietaisu naudotis sutrikusios psichikos asmenims, ar asmenims, kurie neturi tam reikiamos patirties ir žinių. Tos pačios rekomendacijos siūlomos ir nepilnamečiams, naudojantis prietaisu.
- **Demesio:** Ventilacinės prietaiso angos ar įmontuojami jo elementai visada turi būti švarūs ir apsaugoti nuo užkimšimo.
- **Demesio:** Atitirpindami šaldytuvą, nenaudokite jokių mechaninių priemonių, išskyrus tas, kurias rekomenduoja gamintojas.
- **Demesio:** Statydami, prijungdami, valydami ar naudodami prietaisą, nepažeiskite šaldytuvo vamzdelių galinėje prietaiso sienelėje, kad išvengtumėte užteršimo, kuomet pažeidžiamas prietaiso sandarumas.
- **Demesio:** Šaldytuvo-šaldiklio viduje nenaudokite jokių elektros prietaisų, nebent tiksliai gamintojo rekomenduojamus.
- Įmontavus prietaisą, jo maitinimo laidas turi būti lengvai pasiekiamas!

Pirms pirmās lietošanas

LV

- Ierīce ir ražota saskaņā ar atbilstošajiem drošības standartiem, tomēr personām ar fiziskiem, kustību vai garīgjiem traucējumiem, vai personām bez atbilstošas pieredzes un zināšanām nav ieteicams lietot ierīci bez nepieciešamās uzraudzības. Tas pats attiecas uz bērniem, kas lieto ierīci.
- **Brīdinājums:** Ierīces ventilācijas atverēm vai iebūvētajiem ventilācijas elementiem vienmēr jābūt tīriem un atbrīvotiem no jebkādiem šķēršļiem.
- **Brīdinājums:** Ledusskapja atkausēšanā neizmantojiet nekādas mehāniskas palīgierīces, izņemot tās, ko iesaka lietot ražotājs.
- **Brīdinājums:** Lai novērstu piesārņojumu, uzmanieties, lai uzstādīšanas, tīrīšanas vai novietošanas laikā nesabojātu izolācijas vai saldēšanas caurules ierīces aizmugurējā sienā.
- **Brīdinājums:** Neizmantojiet nekādas elektroierīces ledusskapja iekšpusē, atskaitot tās, kuras iesaka lietot ražotāji.
- Pēc uzstādīšanas ir jābūt pieejamai iekārtas elektrības kontaktdakšai!

Enne esimest kasutamist

EE

- Seade on toodetud vastavuses kõikide ohutusreeglitega, sellele vaatamata on soovitatav, et isikud, kellel on psüühiline, liikumis- või vaimupuue, või isikud, kellel puudub piisav kogemus või teadmised, ei kasutaks seadet ilma järelevalveta. Samad soovitused kehtivad ka alaealiste kohta seadme kasutamisel.
- **Hoiatus:** Seadme või sisseehitatud elementide ventilatsiooniavad hoidke alati puhtad ja vabad.
- **Hoiatus:** Külmkapi sulatamisel ärge kasutage mingeid mehaanilisi abivahendeid, välja arvatud need, mis on tootja poolt soovitatud.
- **Hoiatus:** Seadme paigaldamisel, puhastamisel ja utiliseerimisel saasteohtu vältimiseks olge ettevaatlikud, et ei vigastaks külmkapi tagumisel seinal paiknevat torustikku.

- **Hoiaus:** Külmkapi sulatamisel ärge kasutage mingeid mehaanilisi abivahendeid, välja arvatud need, mis on tootja poolt soovitatud.
- Pärast seadme paigaldamist peab seinakontakt jääma ligipääsetavaks!

Fontos figyelmeztetések

HU

- A készülék valamennyi biztonsági előírással összhangban készült, ennek ellenére nem ajánlott, hogy csökkent fizikai, mozgásszervi vagy mentális képességekkel rendelkező személyek, illetve olyanok, akik nem rendelkeznek megfelelő tapasztalattal és tudással, felügyelet nélkül használják. Ugyanez vonatkozik a készülék kiskorúak általi használatára is.
- **Figyelmeztetés:** A készülék illetve a beépített elemek szellőzőnyílásai mindig tiszták és átjárhatóak kell hogy legyenek.
- **Figyelmeztetés:** Leolvasztáskor ne használjunk mechanikus segédeszközöket, illetve a gyártó által ajánlottól eltérő módszereket.
- **Figyelmeztetés:** A készülék elhelyezésekor, tisztításakor vagy eltávolításakor ügyeljünk arra, hogy ne sértsük meg a szigetelést, illetve a hűtőrendszer részeit. Ezzel megelőzhetjük a környezetszennyezést is.
- **Figyelmeztetés:** A készülék belsejében a gyártó által megengedetteken kívül ne használjunk más elektromos berendezést.
- A beépítést, illetve elhelyezést követően a konnektornak elérhetőnek kell lennie!

Před prvním puštěním

CZ

- Spotřebič je vyroben ve shodě se všemi souvisejícími bezpečnostními standardy; i přesto se však doporučuje osobám s poškozenými fyzickými, pohybovými nebo mentálními schopnostmi, aby nepoužívaly spotřebič bez patřičného dohledu. Stejně doporučení je určeno i osobám mladistvým.
- **Upozornění:** Ventilační otvory spotřebiče nebo vestavěných prvků musí zůstat vždy čisté a neucpané.
- **Upozornění:** Při rozmrazování nikdy nepoužívejte mechanické nástroje; s výjimkou případů doporučených výrobcem.
- **Upozornění:** Aby byla zajištěna ochrana přírody, dbejte na to, aby během transportu, čištění nebo ukládání na skládku nedošlo k poškození izolace nebo trubek na zadní straně spotřebiče.
- **Upozornění:** Nikdy nepoužívejte žádné elektrické spotřebiče uvnitř lednice s výjimkou těch, které jsou přímo doporučeny výrobcem.
- Po instalaci by měl být také přístupný přípojovací kabel!

Pred prvým použitím

SK

- Spotřebič je vyrobený v súlade so všetkými predpismi bezpečnostných štandardov, na základe toho neodporúčame aby ho osoby s menšími fyzickými, pohybovými alebo mentálnou výkonnosťou alebo ľudia s chýbajúcimi skúsenosťami alebo poznania, používali bez dozoru. Rovnaké odporúčanie platí, keď je spotrebič používaný osobami, ktoré nemajú zákonný vek.

- **Upozornenie:** Vetracie otvory na spotrebiči, alebo zabudované prvky udržiajte vždy čisté a odkryté.
 - **Upozornenie:** Nepoužívajte žiadne mechanické príslušenstvo pri rozmrazovaní chladničky, okrem takého, ktoré výslovne odporučí výrobca.
 - **Upozornenie:** Aby ste sa vyhlí akémukoľvek znečisteniu, dávajte si pozor, aby ste nepoškodili izoláciu, alebo chladiace rúrky v zadnej časti počas inštalácie, čistenia a manipulácie so spotrebičom.
 - **Upozornenie:** Nepoužívajte žiadne elektrické zariadenia vo vnútri spotrebiča, okrem tých, ktoré výlučne odporúča výrobca.
- Po inštalácii by mala byť dostupná elektrická zástrčka!

Ważne ostrzeżenia

PL

- Urządzenie wyprodukowane jest zgodnie ze wszystkimi wymogami bezpieczeństwa. Mimo to, nie zaleca się, aby osoby o zmniejszonej sprawności fizycznej, umysłowej lub ruchowej jak również osoby nie posiadające wiedzy lub doświadczenia, korzystały z urządzenia bez nadzoru. Ostrzeżenie odnosi się również do osób małoletnich.
 - **Uwaga:** Otwory wentylacyjne na urządzeniu oraz na meblach do zabudowy muszą być zawsze czyste i drożne.
 - **Uwaga:** Podczas rozmrażania nie należy używać elektrycznych lub innych mechanicznych urządzeń. Należy korzystać ze sposobów, które zaleca producent.
 - **Uwaga:** Podczas ustawiania, czyszczenia lub przy transporcie niepotrzebnego już urządzenia należy uważać by uszkodzeniu nie uległy izolacja lub układ chłodniczy. Dzięki temu unikniemy zanieczyszczenia środowiska naturalnego.
 - **Uwaga:** We wnętrzu urządzenia nie należy używać innych urządzeń elektrycznych. Chyba, że pozwala na to producent chłodziarko-zamrażarki.
- Po ustawieniu/ zabudowaniu urządzenia należy upewnić się, czy źródło zasilania jest dostępne!

Важные предупреждения

RU

- Прибор изготовлен в соответствии со всеми предписанными в области безопасности стандартами, но не смотря на это использование прибора людьми с ограниченными физическими, двигательными и психическими способностями, а также людьми, не имеющими достаточного опыта или знаний для его использования, допускается только под присмотром. Эти рекомендации распространяются также на малолетних лиц.
 - **Предупреждение:** Не закрывайте вентиляционные отверстия прибора и кухонного элемента, куда встроен прибор, содержите их в чистоте.
 - **Предупреждение:** Для оттаивания не пользуйтесь механическими предметами и способами, не рекомендованными производителем.
 - **Предупреждение:** Во время установки, очистки и утилизации прибора следите за тем, чтобы не повредить изоляцию или части системы охлаждения. Таким образом, можно предотвратить возможное загрязнение окружающей среды.
 - **Предупреждение:** Не используйте внутри прибора электрические устройства, кроме разрешенных производителем.
- После установки должен быть обеспечен легкий доступ к сетевой розетке!

- Прилад виготовлений відповідно до діючих стандартів безпеки; Однак, ми не рекомендуємо самостійно користуватись приладом людям з фізичними вадами, психічними розладами, порушенням моторики або людям, у яких немає достатнього досвіду робот из такими приладами. Ті ж рекомендації щодо користування приладом стосуються і дітей.
- **Примітка:** Слідкуйте, щоб вентиляційні отвори та внутрішні елементи приладу Були чистими та доступними.
- **Примітка:** Не користуйтеся будь-якими механічними пристосуваннями під час розморожування холодильника крім тих, які рекомендовані виробником.
- **Примітка:** Щоб уникнути витоку, будьте уважні, не пошкодьте ізоляцію або трубки на задній стінці прилада під час його установлення, чищення або транспортування на утилізацію.
- **Примітка:** Не користуйтеся електричними приладами усередині приладу, крім тих, які рекомендовані виробником.
- Після установлення штепсель приладу має бути доступним!

Πριν χρησιμοποιήσετε τη συσκευή για πρώτη φορά GR

- Η συσκευή έχει κατασκευαστεί ακολουθώντας όλα τα σχετικά πρότυπα ασφάλειας. Εντούτοις, προτείνεται να μη χρησιμοποιείται η συσκευή από άτομα με μειωμένες φυσικές, κινητικές ή διανοητικές ικανότητες ή από άτομα με ανεπαρκή εμπειρία και γνώση, όταν δεν υπάρχει η αρμόζουσα επίβλεψή τους. Η ίδια σύσταση ισχύει και για τους ανήλικους που χρησιμοποιούν τη συσκευή.
- **Προειδοποίηση:** Τα ανοίγματα εξαερισμού της συσκευής ή τα ενσωματωμένα της εξαρτήματα πρέπει να διατηρούνται πάντα καθαρά και να μη φράσσονται από άλλα αντικείμενα.
- **Προειδοποίηση:** Μη χρησιμοποιείτε μηχανικά μέσα για την απόψυξη της συσκευής, εξαιρουμένων των μέσων που προτείνονται ρητώς από την κατασκευάστρια εταιρεία.
- **Προειδοποίηση:** Για να αποφύγετε οποιαδήποτε πιθανότητα μόλυνσης του περιβάλλοντος, προσέξτε να μην προκληθεί ζημιά στα κανάλια μόνωσης και ροής του ψυκτικού υγρού στο πίσω μέρος της συσκευής, κατά τη διάρκεια εγκατάστασης, καθαρισμού και απόσυρσής της.
- **Προειδοποίηση:** Μη χρησιμοποιείτε ηλεκτρικές συσκευές εντός των θαλάμων της συσκευής, εξαιρουμένων των περιπτώσεων όπου κάτι τέτοιο προτείνεται από την κατασκευάστρια εταιρεία.
- Μετά την εγκατάσταση της συσκευής, το βύσμα του καλωδίου τροφοδοσίας της πρέπει να είναι συνδεδεμένο σε εύκολα προσιτή πρίζα!

- Bu cihaz, tüm ilgili güvenlik standartlarına uygun olarak üretilmiştir ancak fiziksel, hareketle ilgili veya zihinsel yetileri bozuk, deneyimi olmayan veya nasıl kullanılacağını bilmeyen kişilerce gerekli gözetim olmadan kullanılmamalıdır. Cihazı kullanan çocuklar için de aynı tavsiyeler geçerlidir.
- **Uyarı:** Cihazın veya içindeki parçaların üzerinde bulunan havalandırma açıklıkları daima temiz tutulmalı ve engellenmemelidir.
- **Uyarı:** Buzdolabının buzunu çözerken, imalatçı tarafından açıkça tavsiye edilen durumlar dışında mekanik aletler kullanmayın.
- **Uyarı:** Kirliliği önlemek için cihazın kurulumu, temizlenmesi ve bertarafı sırasında arka duvardaki yalıtım veya soğutma tüplerine zarar vermemeye özen gösterin.
- **Uyarı:** Buzdolabının buzunu çözerken, imalatçı tarafından açıkça tavsiye edilen durumlar dışında elektrikli aletler kullanmayın.
- Kurulumdan sonra cihazın elektrik fişi erişilebilir bir yerde olmalıdır!

- الجهاز معمول حسب المعايير والقوانين المتعارفة عليها عالمياً لذلك لا ننصح باستخدام الجهاز من قبل الأشخاص التي لهم عادات عضلية ليس لهم القوة او من ناحية عصبية او الأشخاص التي ليس لهم تجربة لاستخدام مثل هذه الاجهزة مؤلاء الأشخاص المذاورين او الاطفال الصغار لايسمح لهم ان يستخدموا الجهاز بدون مراقبة.
- انتباه: افتحوا فتحة التهوية للجهاز، يعني في الاجزاء المرآبة، يجب ان تكون دائما نظيفة غير مغلقة.
- انتباه: لا تذوبوا الجهاز بالآلات ميكانيكية، بل فقط بالآلات المعطات او ارشاد من قبل المنتج.
- انتباه: عن درمي الجهاز القديم يجب ان تعرفوا بأنه يحتوي على مواد مستحضرات التبريد والجل، لذلك الجهاز القديم انقلوه الى مجمع النفايات الخاص للاجهزة القديمة لغرض تأمين حمايه البيئة.
- انتباه: لا تذوبوا الجهاز بالآلات أهربائية، بل فقط بالآلات المعطات او ارشاد من قبل المنتج.
- عند وضع الجهاز انتبهوا على أابل الجهاز يكون قريب الى الفش لتوصيله بالتتيار الكهربائي.

Děkujeme za vaši důvěru a zakoupení tohoto spotřebiče. Věříme, že vám bude dobře sloužit po mnoho let.

Tento spotřebič je určen výhradně pro použití v domácnosti.

Skříňová mraznička CZ	2	Popis spotřebiče	6
Před použitím	2	Používání mrazničky	6
Návod k použití	2	Použití	8
Pečujeme o životní prostředí	2	Zmrazování čerstvých potravin.....	8
Tipy pro úsporu energie	2	Změna směru otevírání dveří	10
Důležitá upozornění	3	Údržba a čištění	12
Umístění a instalace	4	Vypnutí nepoužívaného spotřebiče	12
Umístění spotřebiče	4	Čištění spotřebiče	12
Připojení ke zdroji napájení	4	Průvodce řešením potíží	13
Instalace spotřebiče	5		
Montáž madla	5		

Před použitím

- Před připojením spotřebiče do elektrické sítě ponechte spotřebič cca 2 hodiny stát, čímž se sníží možnost poruch v systému chlazení v důsledku manipulace při přepravě.
- Udržujte spotřebič v čistotě, důkladní buďte zejména ve vnitřním prostoru (viz „Čištění a údržba“).

- Tento návod je vytištěn buď na recyklovaném papíru, nebo na papíru běleném bez použití chloru.
- V případě opotřebení spotřebiče nezatěžujte prosím životní prostředí a zavolejte nejbližšího autorizovaného opraváře. (Viz „Likvidace opotřebovaného spotřebiče“.)

Návod k použití

Tento návod k použití je určený pro uživatele. Popisuje spotřebič a jeho správné a bezpečné používání. Návod byl vypracován pro různé typy/modely spotřebičů, a proto může obsahovat popis funkcí, které se na váš spotřebič nevztahují, a popis příslušenství, které váš spotřebič neobsahuje.

Pečujeme o životní prostředí

- Naše produkty používají obaly šetrné k životnímu prostředí, které lze buď recyklovat, nebo zlikvidovat ekologickým způsobem. Za tímto účelem jsou jednotlivé obalové materiály přehledně označeny.

Tipy pro úsporu energie

- Neotvírejte dveře příliš často, zejména v deštivém a horkém počasí. Jakmile dvířka otevřete, dejte pozor, abyste je co možná nejdříve zavřeli. To je důležité hlavně v případech, že vlastníte skříňový model.
- Čas od času zkontrolujte, zda je spotřebič dostatečně větraný (přiměřená cirkulace vzduchu za spotřebičem).
- Jakmile to bude možné, nastavte termostat z vyššího výkonu na nižší (závisí na zatížení spotřebiče, okolní teplotě, ...).
- Nepoužívejte nepřetržitý provoz, pokud to není nezbytně nutné; jakmile to bude možné, přepněte volič pro výběr provozního režimu na nastavení pro automatický provoz.

- Před zmrazením balíčků s čerstvými potravinami se ujistěte, že mají pokojovou teplotu.
- Led a vrstva námrazy zvyšují spotřebu energie, proto spotřebič vyčistěte, jakmile bude tloušťka vrstvy činit 3–5 mm.
- Pokud je těsnění poškozené nebo pokud se ukáže, že utěsnění je špatné, spotřeba

energie je podstatně vyšší. Pro obnovu účinnosti vyměňte těsnění.

- Kondenzátor na zadní stěně musí být vždy čistý, bez prachu či jiných nečistot.
- Zvažte vždy pokyny uvedené v částech „Umístění“ a „Tipy na úsporu energie“, jinak je spotřeba energie podstatně vyšší.

Důležitá upozornění

- Spotřebič je vyroben bez shodě s platnými bezpečnostními normami. Přesto se však doporučuje, aby děti mladší 8 let, osoby se sníženými fyzickými, smyslovými nebo mentálními schopnostmi nebo osoby s nedostatkem zkušeností a znalostí nepoužívaly spotřebič bez patřičného dozoru ani bez návodu týkajícího se bezpečného používání spotřebiče bez pochopenísouvisejících rizik. Děti si nesmíhrát s přístrojem. Čištění a údržba by neměla být prováděna dětmi bez dohledu dospělé osoby.
- Dejte pozor, abyste spotřebič správně připojili ke zdroji napájení (viz „Připojení ke zdroji napájení“).
- Nedotýkejte se chlazených ploch, když je spotřebič v provozu, zejména ne mokřými rukama, protože kůže by se ke studeným plochám mohla přilepit.
- Nezmrazujte nápoje v láhvích, zejména ne šumivé nápoje, jako jsou např. minerální voda, šumivé víno, pivo, kola atd., protože tekutina se během zmrazování rozpíná a skleněná láhev by mohla velice pravděpodobně vybuchnout.
- Nezkoušejte jíst zmrazené potraviny (chléb, ovoce, zeleninu), protože byste mohli utrpět omrzliny.
- Pečlivě zkontrolujte barvu a vůni potravin, a pokud máte pochybnosti o jejich kvalitě, vyhoďte je, protože mohou být zkažené a jejich požití by proto mohlo být nebezpečné.
- Před opravou (opravu by měl provádět pouze kvalifikovaný technik), čištěním a výměnou žárovky spotřebič odpojte od sítě.
- Neodmrazujte spotřebič pomocí jiných elektrických zařízení (vysoušeč vlasů atd.) a nikdy neodstraňujte vrstvu ledu nebo námrazy ostrými nástroji. Používejte pouze uzavřené nástroje nebo nástroje doporučené výrobcem.
- Kvůli ochraně životního prostředí dejte pozor, abyste nepoškodili zadní stěnu spotřebiče (kondenzátorovou jednotku nebo trubky – například při přemísťování

spotřebiče) nebo jakoukoliv část chladicího zařízení uvnitř spotřebiče.

- Chladicí zařízení spotřebiče je naplněno chladivem a olejem, takže když dojde k poškození spotřebiče, manipulujte s ním opatrně a zlikvidujte ho v souladu s preventivními opatřeními na ochranu životního prostředí. (Viz „Pečujeme o životní prostředí“.)
- Topné těleso zabudované ve spotřebiči (po celém obvodu) je regulováno provozem kompresoru a zabránuje přimrznutí těsnění dveří k mrazicí skříni.
- Při aktivaci funkce „Super“ se může rozsvítit červená kontrolka. Tento stav je normální a není zapotřebí výstraha.
- Jestliže je napájecí kabel poškozený, musí být vyměněn výrobcem, jím pověřeným opravářem nebo kvalifikovanou osobou, aby se zabránilo vzniku nebezpečné situace.
- Výkonový štítek je uvnitř spotřebiče nebo na jeho zadní stěně.



Tento symbol na výrobku nebo na jeho obalu znamená, že s výrobkem nelze zacházet jako s domácím odpadem. Místo toho by měl být předán do příslušného sběrného místa určeného k recyklaci elektrických a elektronických zařízení. Zajištěním správné likvidace tohoto výrobku pomůžete zabránit negativním důsledkům pro životní prostředí a lidské zdraví, které by jinak byly způsobeny nevhodnou likvidací tohoto výrobku. Pro podrobnější informace o recyklaci tohoto produktu se prosím obraťte na místní městský úřad, úřad pro likvidaci domácího odpadu nebo obchod, v němž jste produkt koupili.

Doba uskladnění během přerušení dodávky elektriny

V případě poruchy nebo přerušení dodávky elektriny zamezte otevírání mrazničky! V případě trvání přerušení dodávky elektriny po delší dobu vyjměte potraviny z mrazničky a použijte je nebo zajistěte jejich dostatečné chlazení (možná máte další spotřebič).

Likvidace opotřebovaného spotřebiče

- V případě opotřebování spotřebič zlikvidujte. Pokud je spotřebič vybavený pojistkou, zničte ji, abyste zabránili případným nehodám (nebezpečí uzamčení dětí uvnitř spotřebiče).

- Chladicí zařízení spotřebiče je naplněno chladivem a izolačními látkami, jejichž manipulaci a zpracování je třeba provádět odděleně. Zavolejte nejbližšího opraváře nebo specializované servisní středisko. Pokud nikoho nenajdete, obraťte se na místní úřady nebo distributora. Dejte pozor, abyste nepoškodili trubky na zadní stěně spotřebiče (nebezpečí znečištění).

Umístění a instalace

Výběr správného místa

Umístěte spotřebič do suché a pravidelně větrané místnosti. Povolená teplota prostředí závisí na modelu (třídě) spotřebiče a je uvedena na výkonovém štítku spotřebiče. Nikdy neumísťujte spotřebič poblíž zařízení vyzářujících teplo (např. sporák, radiátor, ohřívač vody nebo podobná zařízení) a nevystavujte ho přímému slunečnímu světlu. Spotřebič by měl být umístěn minimálně 3 cm od elektrického nebo plynového sporáku a minimálně 30 cm od kamen na olej nebo uhlí. Není-li to možné, použijte odpovídající izolaci.

Za spotřebičem by měl být volný prostor o minimálně 200 cm² a vysoké kuchyňské linky nad spotřebičem by měly být alespoň 5 cm od spotřebiče, aby bylo zajištěno dostatečné větrání kondenzátorové jednotky.

Třída	Teplota okolí
SN (subnormální)	od 10 do 32 °C
N (normální)	od 16 do 32 °C
ST (subtropická)	od 16 do 38 °C
T (tropická)	od 16 do 43 °C

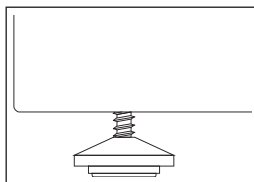

- Spotřebič s ventilační mřížkou lze umístit blízko ke stěně. Mřížka umožňuje dostatečnou cirkulaci vzduchu požadovanou pro odpovídající větrání zadní stěny.

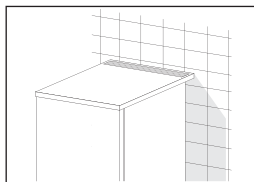

Umístění spotřebiče

- Umístěte spotřebič do stabilní polohy na pevný základ. Spotřebič vyrovnejte pomocí dvou nastavitelných nožek umístěných vpředu.

Připojení ke zdroji napájení

Připojte kabel a zástrčku spotřebiče do elektrické zásuvky se zemnicí svorkou (bezpečnostní zásuvka). Požadované jmenovité napětí a frekvence jsou uvedeny na výkonovém štítku. Připojení do elektrické sítě a uzemnění je nutné provádět podle současných norem a předpisů. Spotřebič odolává dočasné napětové toleranci v hodnotě -6 až +6 %.

Instalace spotřebiče

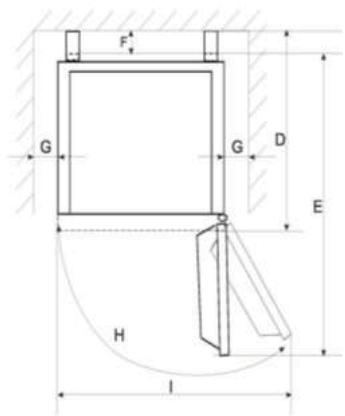

D	E	F	G	H	I
660 mm	1 080 mm	80 mm	50 mm	135°–145°	900 mm

Montáž madla

1. Sejměte krytky šroubů ze dveří.

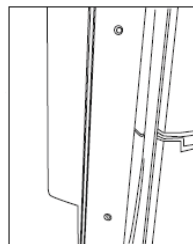

2. Připevněte madlo pomocí dvou šroubů.

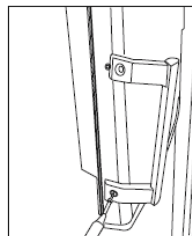

3. Nainstalujte krytky šroubů.

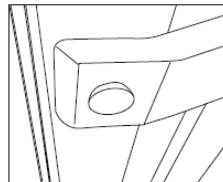

Popis spotřebiče

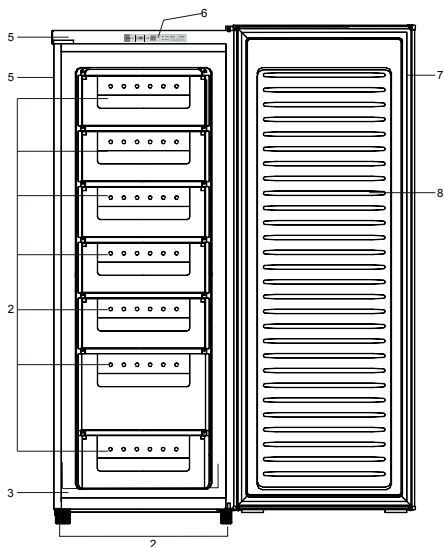

1. Skříň
2. Zásuvky
3. Kompresor (na zadní stěně skříně)
4. Nastavitelné nožky
5. Pracovní deska
6. Přední elektronický ovládací panel
7. Těsnění dveří
8. Dveře

Používání mrazničky

Tento spotřebič je určen k uchování mrazených potravin, ke zmrazování čerstvých potravin a k přípravě kostek ledu.

Nezmrazujte velké množství potravin najednou, protože čím rychleji je jednotlivá položka zamrzána, tím více ze svých kvalit si uchová. Stejně tak se ujistěte, že jste potraviny před zmrazováním dobře zabalili, aby si uchovaly svou chuť a nezkazily ostatní produkty.

Doba uchování mrazených potravin závisí na typu potravin. Viz pokyny na obalu.

Neumísťujte do mrazničky horké potraviny.



Neumísťujte do mrazničky ani láhve nebo plechovky s nápoji, protože když jejich obsah zmrzne, mohou prasknout.

Nápoje vysoce sycené oxidem uhličitým mohou dokonce vybuchnout! NIKDY neuchovávejte v mrazicí skříni limonádu, ovocný džus, pivo, víno, šampaňské atd.

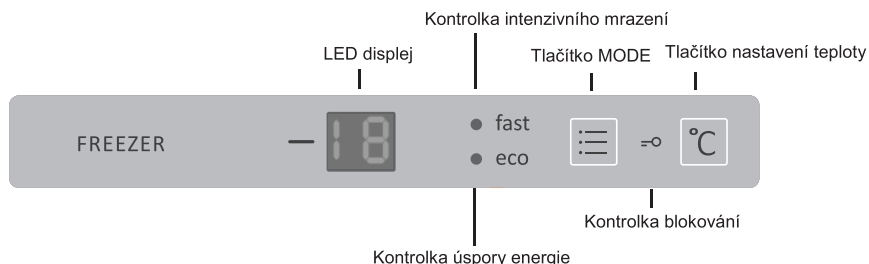
Přední elektronický ovládací panel





Funkce „MODE“:

- Po prvním stisknutí tlačítka  „MODE“ se rozsvítí kontrolka „FAST“, spotřebič bude rychle mrazit a na LED displeji se objeví „SF“.
- Po druhém stisknutí tlačítka  „MODE“ kontrolka „FAST“ zhasne a rozsvítí se kontrolka „ECO“, spotřebič se přepne do režimu „ECO“. Bude v chodu při teplotě $-16\text{ }^{\circ}\text{C}$ a na LED displeji se objeví „SE“.
- Třetí stisknutí režim „ECO“ ukončí a spotřebič se přepne zpět do režimu uživatelského nastavení.

Nastavení TEPLoty:

- Stisknutím tlačítka „°C“ se rozsvítí na LED displeji číslo a můžete nastavit úroveň teploty opakovaným stisknutím tlačítka „°C“. Cyklus nastavení je následující: $-16\text{ }^{\circ}\text{C}$, $-17\text{ }^{\circ}\text{C}$, $-18\text{ }^{\circ}\text{C}$, $-19\text{ }^{\circ}\text{C}$, $-20\text{ }^{\circ}\text{C}$, $-21\text{ }^{\circ}\text{C}$, $-22\text{ }^{\circ}\text{C}$. Každá úroveň teploty je potvrzena po udržení na 5 sekund.

Možnost ZABLOKOVÁNÍ tlačítek:

- Současné stisknutí tlačítek  „MODE“ a „°C“ pro nastavení teploty na 3 sekundy přepne tlačítka do režimu „LOCK“ a rozsvítí se symbol . Pro odblokování tlačítek stiskněte současně na 3 sekundy tlačítka „MODE“ a „°C“ pro nastavení teploty.

Výstraha OTEVŘENÝCH DVEŘÍ:

- Pokud jsou dveře mrazničky otevřené déle než 5 minut, zazní zvukový signál, který ustane až po zavření dveří.

Výstraha VYSOKÉ TEPLoty:

- Pokud teplota uvnitř mrazničky přesáhne hodnotu $-8\text{ }^{\circ}\text{C}$, pak se na LED displeji objeví „ht“ a bude znít zvukový signál, dokud nestisknete jakékoli tlačítko nebo dokud teplota neklesne zpět pod hodnotu $-8\text{ }^{\circ}\text{C}$.

DŮLEŽITÉ! Displej vždy zobrazuje nastavenou teplotu, a nikoli skutečnou teplotu.

Upozorňujeme, že okolní teplota, teplota čerstvě uložených potravin a četnost otevírání dveří ovlivňují teplotu v mrazicí skříni. V případě potřeby změňte nastavení teploty.

Použití

Zmrazování čerstvých potravin

Správné používání spotřebiče, dostatečně zabalené potraviny, správná teplota a respektování hygienických opatření podstatně ovlivní kvalitu zmrazování potravin nebo skladování zmrazených potravin.

- Pečlivě vyberte potraviny určené ke zmrazení: Musí být dostatečně kvalitní a vhodné k zamrazení.
- Vyberte správný obal pro každý druh potravin a správně je zabalte.
 - Obal by měl být vzduchotěsný a dobře utěsněný, bez děr, protože jinak by mohlo docházet k podstatné ztrátě vitamínů a vody v potravinách.
 - Fólie a sáčky by měly být dostatečně měkké, aby k potravinám těsně přilnuly.
- Označte obaly následujícími údaji: druh a množství potravin a datum uložení.
- Je důležité, aby potraviny byly zmrazeny co možná nejrychleji. Proto doporučujeme, aby balíček nebyl příliš velký a aby potraviny byly vychlazené před uložením do mrazničky.
- Množství čerstvých potravin, které je možné uložit do mrazničky během 24 hodin, je uvedeno na výkonovém štítku. Pokud je uložené množství příliš velké, snižuje se kvalita zmrazení, což nepříznivě ovlivní jakost zmrazených potravin.

Postup zmrazování

Mrazicí skříň se používá ke zmrazování potravin (viz kapitola „Popis spotřebiče“).

- Pokud chcete zmrazit větší množství čerstvých potravin, zvolte režim „Super freezing MODE“.
- Nedovoďte, aby se nové balíčky dotýkaly již zmrazených potravin.
- Přibližně 24 hodin po posledním uložení nastavte termostat do polohy pro normální provoz.
- Režim „Super freezing MODE“ není nutné volit, pokud máte v úmyslu zmrazit menší množství čerstvých potravin.

Skladování zmrazených potravin

Balíčky zmrazených potravin se skladují v koších.

Pokud koše vyjmete, můžete uložit zmrazené balíčky přímo na chladicí police.

Skladování zmrazených potravin z obchodu

Doba uskladnění a doporučená teplota pro skladování zmrazených potravin z obchodu jsou uvedeny na obalu. Pro uskladnění a použití zvažte pokyny výrobce.

Při nakupování buďte opatrní a vyberte pouze dostatečně zabalené potraviny s úplnými údaji na obalu a uskladněné v mrazničkách s teplotou, která není vyšší než -18°C .

Nekupujte zmrazené potraviny, které jsou pokryté vrstvou námrazy.

Taková vrstva je známkou toho, že balíček byl již minimálně jednou rozmrazený.

Buďte opatrní, aby se balíčky nezačaly rozmrazovat.

Zvýšení teploty zkracuje dobu uskladnění zmrazených potravin z obchodu.

Přibližná doba uskladnění zmrazených potravin

Potraviny	Doba uskladnění (v měsících)											
	1	2	3	4	5	6	7	8	9	10	11	12
Zelenina								+	+	+		
Ovoce										+	+	+
Chléb, pečivo			+									
Mléko			+									
Hotová jídla			+									
Maso: hovězí										+	+	+
telecí								+	+	+		
vepřové				+	+	+						
drůbeží								+	+	+		
zvěřina						+	+	+				
mleté				+								
maso												
Uzené párky	+											
Ryby: libové			+									
tučné	+											
Odřezky		+										

Rozmrazování zmrazených potravin

Částečně rozmražené nebo rozmražené potraviny je třeba co možná nejdříve použít. Chladný vzduch uchovává potraviny, ale nezničí mikroorganismy, které se po rozmrazení rychle aktivují a způsobí, že se potraviny rychle kazí.

Částečné rozmrazení snižuje nutriční hodnotu potravin, zejména ovoce, zeleniny a hotových jídel.

Změna směru otevírání dveří

1. Vyšroubujte dva šrouby na zadní horní kryt.

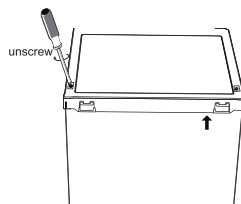

2. Opatrně nadzvedněte horní kryt 5 cm nad mrazničku, vytáhněte konektor s vodičem, poté sundejte horní kryt.

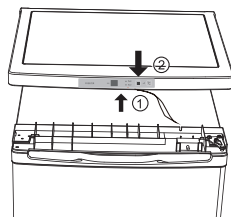

3. Vyšroubujte tři šrouby, poté odstraňte horní závěs, který drží dveře na místě. Nadzvedněte dveře a položte je na měkkou podložku, aby se zabránilo jejich poškrábání.

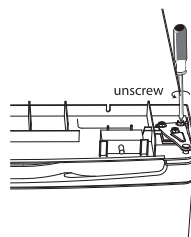

4. Vyšroubujte šrouby a odstraňte dolní závěs, poté odstraňte nastavitelné nožky.

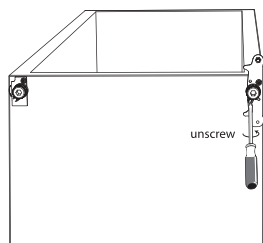

5. Vyšroubujte a odstraňte čep dolního závěsu, otočte konzolu a vraťte ji na místo.

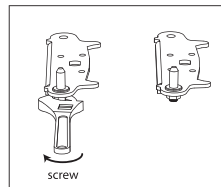
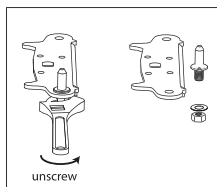

6. Vsaďte konzolu zpět do čepu dolního závěsu, poté nasadte zpět obě nastavitelné nožky.

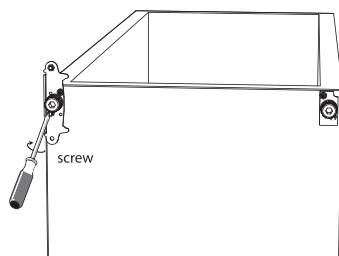

7. Nasadte zpět dveře. Zajistěte, aby dveře byly vyrovnané vodorovně a svisle, aby těsnění na všech stranách přiléhala před dotažením šroubů horního závěsu.

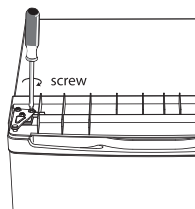

8. Připojte konektor s vodičem do přístrojové desky, pak nasadte zpátky horní kryt.

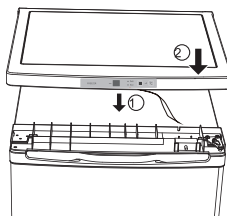

9. Našroubujte dva šrouby na zadní stěnu.

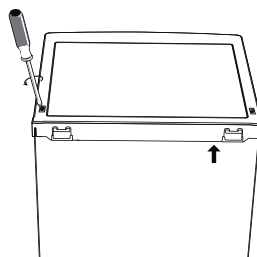

10. Před konečným přišroubováním dolního závěsu zavřete dveře a zkontrolujte, zda jsou dveře vyrovnané vodorovně a svisle a zda těsnění na všech stranách přiléhají. Podle potřeby seřídte vyrovnání nožek.



Údržba a čištění

Odmrazování mrazničky

Vrstva námrazy a ledu, která se tvoří na vnitřních stěnách mrazničky, se musí odmrazit, když dosáhne tloušťky 3–5 mm.

- 24 hodin před odmrazováním zvolte režim „Super freezing MODE“, aby balíčky potravin byly dobře zmrazené. Následně vyprázdněte mrazničku a buďte opatrní, aby balíčky nezačaly rozmrazat.
- Odpojte spotřebič ze sítě.
- Odmrazování urychlíte, pokud necháte dveře spotřebiče otevřené.
- Nepoužívejte odmrazovací spreje, protože by mohly poškodit plastové části a mohly by být zdraví škodlivé.

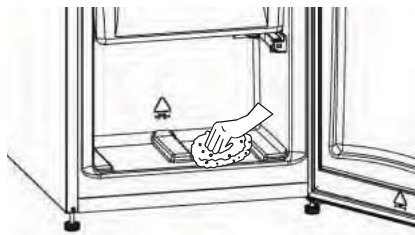

- Vnitřek skříně vysušte houbou nebo čistým hadrem.

Vypnutí nepoužívaného spotřebiče

Máte-li v úmyslu spotřebič delší dobu nepoužívat, odpojte ho ze zdroje napájení, vyprázdněte ho, rozmrazte a vyčistěte. Dveře mrazničky nechte pootevřené.

Čištění spotřebiče

Před čištěním spotřebiče odpojte kabel ze sítě. Nepoužívejte abrazivní čisticí prostředky. Dejte pozor, abyste po čištění odstranili zbývající čisticí prostředek.

- **Vnější povrch** spotřebiče čistěte vodou a tekutým čisticím prostředkem.
- **Vnitřek** čistěte vlažnou vodou s trochou octa.
-

Po vyčištění spotřebič znovu připojte do sítě a vraťte balíčky potravin na místo.

❓ Průvodce řešením potíží

Během provozu můžete narazit na určité problémy, které jsou většinou důsledkem nesprávné manipulace se spotřebičem a jejich odstranění je snadné.

Projev	Řešení
Spotřebič neběží.	Zkontrolujte, zda je zásuvka pod napětím.
	Zkontrolujte, zda nedošlo k přerušení dodávky proudu, a vyzkoušejte světla v domácnosti.
	Zkontrolujte pojistku.
Teplota v mrazicí sekci je příliš vysoká.	Zkontrolujte, zda okolní teplota je v provozním rozsahu spotřebiče od 16 °C do 32 °C. V případě potřeby přemístěte spotřebič.
	Zkontrolujte, zda je termostat správně přepnutý vzhledem k okolním podmínkám.
Dveře mrazničky nejdou otevřít.	Otevírali jste dveře před chvílí? Pokud ano, počkejte několik minut, aby se vyrovnal tlak vzduchu.
Kompresor nepřetržitě běží.	Nastavte termostat tak, aby správně reguloval teplotu.
	Zkontrolujte, zda jsou dveře spotřebiče zavřené.
	Nedávno bylo do mrazničky umístěno velké množství potravin / dveře mrazničky jsou často otevřívány. Zkontrolujte, že větrání nic nebrání.
Vytvořila se nadměrná vrstva námrazy a ledu.	Zajistěte, aby dveře nezůstávaly otevřené.
	Zkontrolujte, zda nic nebrání zavření dveří.
	Je těsnění dveří nepoškozené a čisté?
	Bylo provedeno doporučené pravidelné odmrazování?
Hluk	Viz „Normální provozní zvuky“.

Další vysvětlení

Pokud chcete otevřít dveře, které jste zavřeli před okamžikem nebo nedávno, může být jejich otevírání těžké. Je tomu tak proto, že když dveře otevřete, dostane se do spotřebiče teplý vzduch, a jak se ochlazuje, podtlak dveře utěsní. Dvířka lze lehce otevřít po několika minutách (1–3).

Normální provozní zvuky

Chlazení v chladničce/mrazničce je aktivováno chladicím zařízením s kompresorem, který vydává hluk. Hlučnost spotřebiče závisí na tom, kde je spotřebič umístěn, jak je používán a jak je starý.

- **Během provozu** kompresoru je slyšet zvuk kapaliny; když kompresor není v provozu, je slyšet, jak chladivo protéká. Jde o normální stav, který nemá žádný vliv na životnost spotřebiče.
- **Po spuštění spotřebiče** může být provoz kompresoru při průtoku chladiva hlučnější, což neznamená, že se spotřebičem je něco v nepořádku, a nemá to žádný vliv na životnost spotřebiče. Hluk se postupně snižuje.
- Někdy je slyšet **nezvyklý a silnější zvuk**, což je pro spotřebič spíše neobvyklé. Tento zvuk je často důsledkem nevhodného umístění. (Spotřebič je nutné umístit a vyrovnat na pevném podkladu, nesmí se dotýkat zdi ani vedle stojící kuchyňské linky.)

VYHRAZUJEME SI PRÁVO NA ZMĚNU SPECIFIKACÍ BEZ DOPADU NA PROVOZ SPOTŘEBIČE.

Dziękujemy Państwu za zaufanie i za zakup niniejszego urządzenia. Mamy nadzieję, że wiele lat będzie służyło zgodnie ze swoim przeznaczeniem.

Urządzenie przeznaczone jest wyłącznie do użytku w gospodarstwie domowym.

Zamrażarka szufladowa PL	2	Zamocowanie uchwytu	5
Przed pierwszym użytkowaniem	2	Opis urządzenia	6
Instrukcja obsługi	2	Przeznaczenie zamrażarki	6
Nasza troska o środowisko	2	Sposób użycia	8
Wskazówki dotyczące oszczędnego zużycia energii elektrycznej	2	Zamrażanie świeżej żywności	8
Uwaga	3	Zmiana kierunku otwierania drzwi	10
Montaż i przyłączenie	4	Czyszczenie i konserwacja	12
Ustawienie urządzenia	4	Nieużywane urządzenie należy wyłączyć. ..	12
Przyłączenie do sieci elektrycznej	5	Czyszczenie urządzenia	12
Ustawienie urządzenia	5	Usuwanie zakłóceń	13

Przed pierwszym użytkowaniem

- Zanim urządzenie przyłączy się do sieci elektrycznej, powinno ono stać w jednym miejscu przez co najmniej dwie godziny. W ten sposób zmniejsza się ryzyko powstania zakłóceń systemu chłodzącego, do których mogłoby dojść z powodu transportu.
- Urządzenie należy dokładnie wyczyścić, przede wszystkim wewnątrz (więcej patrz rozdział: Czyszczenie i konserwacja).

Instrukcja obsługi

Instrukcja obsługi przeznaczona jest dla użytkowników. W niej opisane jest urządzenie oraz jego prawidłowe i bezpieczne użytkowanie. Instrukcja dostosowana jest do różnych typów/ modeli urządzeń, dlatego może opisywać również funkcje i wyposażenie, których zakupione urządzenie nie posiada.

Nasza troska o środowisko

- Do pakowania naszych produktów wykorzystywane są jedynie przyjazne dla środowiska materiały, które mogą być bez szkody dla środowiska utylizowane, składowane lub zniszczone. W tym celu

poszczególne materiały, użyte do pakowania, zostały specjalnie oznaczone.

- Instrukcja wydrukowana jest na papierze pochodzącym z recyklingu bądź na papierze bielonym bez użycia chloru.
- Po upływie okresu eksploatacyjnego urządzenia należy zadbać, aby nie stanowiło ono obciążenia dla środowiska. Należy zwrócić się do najbliższego upoważnionego serwisera (więcej patrz rozdział: Utylizacja użytego urządzenia).

Wskazówki dotyczące oszczędnego zużycia energii elektrycznej

- Nie należy otwierać drzwi urządzenia częściej, niż to jest konieczne, zwłaszcza w ciepłą i wilgotną pogodą. Po otwarciu drzwi należy ich jak najszybciej ponownie zamknąć. Jest to szczególnie ważne w przypadku zamrażarek szufladowych (tzn. pionowych zamrażarek szufladowych).
- Od czasu do czasu należy sprawdzić, czy możliwa jest wystarczająca wentylacja urządzenia (swobodny przepływ powietrza za urządzeniem).

- Pokręćło termostatu należy czym prędzej przestawić z wyższego ustawienia na niższe (w zależności od załadowania urządzenia, temperatury otoczenia itd.).
- Nie należy korzystać z funkcji intensywnego zamrażania, jeżeli nie jest to rzeczywiście potrzebne. Natychmiast, jak tylko jest to możliwe, należy wyłączyć funkcję intensywnego zamrażania i ponownie włączyć działanie w trybie automatycznym.
- Przed zamrażaniem paczek ze świeżą żywnością należy się upewnić, że została ona ochłodzona do temperatury pokojowej.
- Warstwa lodu i szronu zmniejsza efektywność energetyczną, dlatego należy oczyścić urządzenie natychmiast, gdy warstwa ta wynosi od 3 do 5 milimetrów.
- Jeśli uszczelka została uszkodzona lub słabo uszczelnia, zużycie energii jest znacznie wyższe. Aby osiągnąć żądaną efektywność, należy wymienić uszczelkę.
- Skraplacz na tylnej ściance urządzenia powinien być zawsze czysty, bez kurzu lub innych nieczystości.
- Zawsze należy stosować się do wskazówek, zawartych w rozdziałach Montaż i przyłączenie bądź Wskazówki dotyczące oszczędnego zużycia energii elektrycznej, ponieważ w przeciwnym razie zużycie energii elektrycznej może być znacznie wyższe.

Uwaga

- Urządzenie wyprodukowane jest zgodnie z zalecanymi normami bezpieczeństwa. Dzieci w wieku ośmiu lat oraz starsze, a także osoby o obniżonych możliwościach fizycznych, ruchowych lub psychicznych czy też osoby, którym brakuje doświadczenia lub wiedzy, mogą użytkować niniejsze urządzenie pod odpowiednią opieką lub też jeżeli wcześniej zostały odpowiednio pouczone o bezpiecznym użytkowaniu urządzenia oraz rozumieją zagrożenia, które mogą wyniknąć na skutek nieprawidłowego użytkowania tego urządzenia. Dzieci mogą czyścić urządzenie lub wykonywać prace związane z jego konserwacją jedynie pozostając pod odpowiednim nadzorem.
- Należy zadbać o prawidłowe przyłączenie urządzenia do sieci elektrycznej (więcej patrz rozdział: Przyłączenie do sieci elektrycznej).
- Nie dotykać powierzchni zamrażających działającego urządzenia, szczególnie mokrymi rękami, skóra może szybko przymarznąć do zimnej powierzchni.
- Nie należy zamrażać napojów w szklanych butelkach, a szczególnie napojów gazowanych, jak woda mineralna, szampan, piwo, kola itd., ponieważ płyny zwiększają swoją objętość podczas zamrażania i szklana butelka może pęknąć.
- Nigdy nie należy jeść zamrożonej żywności (chleba, owoców, warzyw), ponieważ może to spowodować odmrożenia.
- Uważnie należy sprawdzić kolor i zapach żywności. Jeżeli nie jest się pewnym jej jakości, wówczas żywność należy wyrzucić, ponieważ możliwe jest, że uległa zepsuciu i można się nią zatruć.
- Przed naprawą oraz czyszczeniem urządzenie należy odłączyć z sieci elektrycznej (urządzenie może naprawiać jedynie odpowiednio wyszkolony pracownik serwisu).
- Nie należy próbować rozmrażać urządzenia za pomocą innych urządzeń elektrycznych (suszarka do włosów itd.) czy też próbować zerwać warstwę lodu bądź szronu za pomocą ostrych narzędzi. Stosować należy wyłącznie akcesoria, załączone do urządzenia lub narzędzia, zalecane przez producenta.
- W trosce o środowisko, należy zadbać, aby nie uszkodzić tylnej ścianki urządzenia (skraplacza lub rurek – np. podczas przesuwania urządzenia) lub jakiegokolwiek elementu systemu chłodzącego urządzenia.
- System chłodzący urządzenia jest wypełniony płynem chłodniczym oraz olejem; w razie uszkodzenia urządzenia należy się z nim obchodzić ostrożnie i zutylizować je zgodnie z przepisami o ochronie środowiska (więcej patrz rozdział: Nasza troska o środowisko).
- Element grzejny, wbudowany w obudowę urządzenia, kontroluje działanie sprężarki i zapobiega, aby uszczelka drzwiami przymarzała do obudowy zamrażarki.
- Po uruchomieniu funkcji intensywnego zamrażania, może włączyć się czerwona lampka. Jest to normalne i nie należy się z tego powodu martwić i denerwować.
- Uszkodzony kabel przyłączeniowy może wymienić jedynie producent lub jego upoważniony serwis czy też inna, fachowo przygotowana osoba, ponieważ tego rodzaju zabieg może być niebezpieczny.

- Tabliczka znamionowa znajduje się wewnątrz urządzenia, na jego tylnej ścianie.



Symbol na produkcie lub jego opakowaniu oznacza, że po zakończonym okresie eksploatacji urządzenia nie wolno wyrzucić razem z innymi odpadami komunalnymi. Należy oddać je do właściwego punktu zagospodarowania zużytego sprzętu elektrotechnicznego i elektronicznego. Dzięki właściwej utylizacji tego typu urządzeń zapobiega się ewentualnemu niekorzystnemu wpływowi na środowisko naturalne oraz zdrowie ludzi, do którego mógłoby dojść na skutek nieprawidłowej utylizacji urządzeń. W celu uzyskania bardziej szczegółowych danych dotyczących utylizacji i zagospodarowania niniejszego urządzenia, należy zwrócić się do właściwego organu władz miejskich, służb komunalnych lub sklepu, w którym zakupione zostało niniejsze urządzenie.

Czas przechowywania żywności w razie przerwy w zasilaniu energią elektryczną

W razie awarii lub przerwy w dostawie energii elektrycznej, zamrażarki nie należy otwierać. Jeżeli przerwa w dostawie prądu trwa dłużej,

zamrażarkę należy opróżnić, a żywność zużyć bądź zadbac, aby pozostała zamrożona (np. w innym, działającym urządzeniu).

Utylizacja wyeksploatowanego urządzenia

- Gdy upłynie okres eksploatacyjny posiadanego urządzenia, urządzenie należy odpowiednio zutylizować. Jeżeli urządzenie jest wyposażone w zamknięcie, należy je ze względów bezpieczeństwa zniszczyć lub usunąć (dzieci mogą się podczas zabawy zamknąć w środku).
- System chłodzący urządzenia jest wypełniony płynem chłodniczym oraz materiałem izolacyjnym, które należy oddzielić i osobno zutylizować. W tym celu należy zwrócić się do najbliższego upoważnionego serwisu lub wyspecjalizowanego centrum serwisowego. Nie mogąc znaleźć takiego centrum, należy zwrócić się do właściwych władz lokalnych lub sprzedawcy bądź dystrybutora. Należy uważać, aby nie uszkodzić rurek na tylnej ścianie urządzenia (niebezpieczeństwo skażenia).

Montaż i przyłączenie

Wybór odpowiedniego miejsca

Urządzenie należy postawić w suchym i dobrze wietrzonym pomieszczeniu. Dopuszczalna temperatura otoczenia zależy od rodzaju wykonania (klasy) urządzenia; podana jest na tabliczce znamionowej urządzenia. Urządzenia nie należy nigdy stawiać w pobliżu innych urządzeń, będących źródłami ciepła (np. płyta kuchenna, kaloryfer, podgrzewacz wody i inne temu podobne urządzenia) ani nie należy go wystawiać na bezpośrednie działanie promieni słonecznych. Urządzenie należy postawić co najmniej 3 cm od kuchenki gazowej bądź elektrycznej oraz przynajmniej 30 cm od piecyka olejowego lub węglowego. Jeżeli okaże się to niemożliwe, należy zastosować odpowiednią izolację.

Za urządzeniem powinno być przynajmniej 200 cm² wolnej przestrzeni, a nad urządzeniem powinno być zapewnione przynajmniej 5 cm przestrzeni; w ten sposób zapewnione zostanie wystarczające wietrzenie dla skraplacza.

Klasa	Temperatura otoczenia
SN (subnormalna)	od +10 °C do +32 °C
N (normalna)	od +16 °C do +32 °C
ST (subtropikalna)	od +16 °C do +38 °C
T (tropikalna)	od +16 °C do +43 °C

Ustawienie urządzenia

- Urządzenie należy ustawić w taki sposób, aby stało stabilnie na twardym podłożu. Należy je wypoziomować za pomocą

regulowanych nóżek, znajdujących się z przodu.

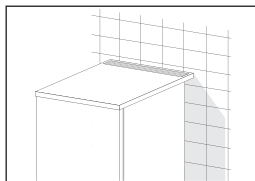
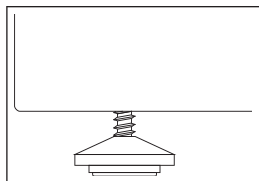

- Urządzenie z otworami wentylacyjnymi można również postawić tuż przy ścianie. Otwory wentylacyjne zapewniają wystarczające krążenie powietrza, konieczne do odpowiedniej wentylacji tylnej ścianki.

Przyłączenie do sieci elektrycznej

Urządzenie należy podłączyć do sieci elektrycznej za pomocą wtyczki i gniazda sieciowego. Gniazdo sieciowe powinno posiadać styk uziemiający (gniazdo z uziemieniem). Zalecane napięcie znamionowe i częstotliwość są podane na tabliczce znamionowej urządzenia. Podłączenie do sieci elektrycznej i uziemienia powinno być przeprowadzone zgodnie z obowiązującymi normami i przepisami. Urządzenie wytrzymuje krótkotrwałe wahania napięcia od -6 % do +6 %.

Ustawienie urządzenia

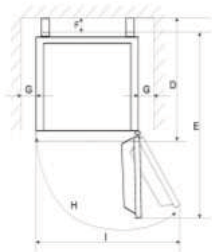

D	E	F	G	H	I
660 mm	1080 mm	80 mm	50 mm	135 ° – 145 °	900 mm

Zamocowanie uchwytu

1. Zdjąć należy pokrywy śrub w drzwiach.
2. Zamocować uchwyt za pomocą dwóch śrub.
3. Umieścić pokrywy śrub.



Opis urządzenia

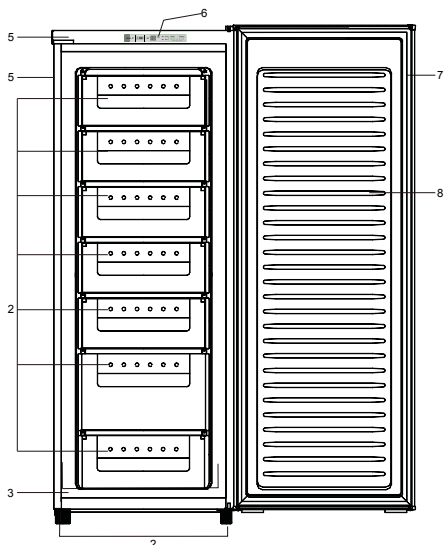

1. Obudowa
2. Szufłady
3. Sprężarka (na tylnej ścianie urządzenia)
4. Regulowane nóżki
5. Powierzchnia robocza
6. Elektroniczny czołowy panel sterujący
7. Uszczelka drzwiowa
8. Drzwi z wyposażeniem

Przeznaczenie zamrażarki

Urządzenie przeznaczone jest do przechowywania zamrożonej żywności, zamrażania świeżej żywności oraz do robienia kostek lodu.

przechowywać (gazowanej) lemoniady, soków owocowych, piwa, wina, szampana itd.



Nie należy zamrażać większej ilości żywności na raz; jeżeli żywność szybciej zamarznie, lepiej zachowana zostanie jej jakość. Przed zamrażaniem żywność należy odpowiednio zapakować, aby zachowała pełny smak oraz aby nie wpływała na pozostałe produkty.

Czas przechowywania zamrożonej żywności zależy od rodzaju jedzenia. Stosować się należy do zaleceń na opakowaniu. Nigdy nie należy wstawiać gorącej żywności do zamrażarki. Nie należy również wstawiać do zamrażarki szklanych butelek oraz puszek z napojami, ponieważ podczas zamrażania mogą one pęknąć. Szklane butelki oraz puszki z napojami z dużą zawartością dwutlenku węgla mogą nawet eksplodować! NIGDY nie należy w zamrażarce

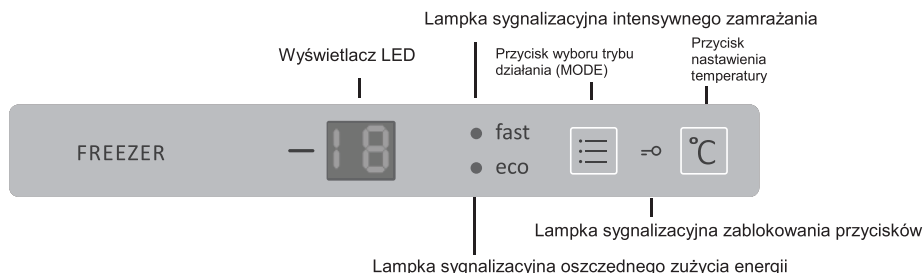
Elektroniczny czolowy panel sterujacy





Tryby działania ("MODE"):

- Po pierwszym przyciśnięciu przycisku  "MODE", włączy się lampka sygnalizacyjna "FAST" (szybko). Zamrażanie w tym trybie będzie przebiegało szybciej; na wyświetlaczu LED se pojawi oznaka "SF".
- Po drugim przyciśnięciu przycisku  "MODE" lampka sygnalizacyjna szybkiego zamrażania ("FAST") zgaśnie i włączy się lampka sygnalizacyjna "ECO", a urządzenie przełączy się na oszczędnościowy tryb działania ("ECO"). Zamrażarka będzie działała w temperaturze -16°C , na wyświetlaczu LED ukaże się symbol "SE".
- Po trzecim przyciśnięciu przycisku lampka sygnalizacyjna trybu "ECO" zgaśnie i urządzenie powróci do ostatniego ustawienia użytkownika.

Nastawienie TEMPERATURY:

- Przycisnąć przycisk $^{\circ}\text{C}$. Wyświetlacz LED zacznie świecić i za pomocą przycisku $^{\circ}\text{C}$ można będzie nastawić temperaturę. Po przyciśnięciu przycisku $^{\circ}\text{C}$ ustawienie temperatury będzie się zmieniało według następującego cyklu: -16°C , -17°C , -18°C , -19°C , -20°C , -21°C , -22°C . Jeżeli przez pięć sekund nie zostanie przyciśnięty żaden przycisk, ustawienie temperatury zostanie zachowane.

Możliwość BLOKADY przycisków:

- Chcąc zablokować przyciski, należy równocześnie przycisnąć przycisk  "MODE" oraz przycisk nastawienia temperatury $^{\circ}\text{C}$ i przytrzymać obydwa przez około trzy sekundy. Po zablokowaniu się przycisku, zaświeci się lampka sygnalizacyjna . Chcąc odblokować przyciski, należy  równocześnie przycisnąć przycisk "MODE" oraz przycisk nastawienia temperatury $^{\circ}\text{C}$ i przytrzymać obydwa przez około trzy sekundy.

Alarm z powodu OTWARTYCH DRZWI:

- Jeśli drzwi zamrażarki szufladowej pozostaną otwarte na dłużej niż 5 minut, włączy się alarm, ostrzegający o zbyt długo otwartych drzwiach. Alarm wyłączy się po zamknięciu drzwi.

Alarm z powodu ZBYT WYSOKIEJ TEMPERATURY:

- Jeżeli temperatura wewnątrz zamrażarki jest wyższa od -8°C , wówczas na wyświetlaczu LED ukaże się symbol "HT" i włączy się alarm. Alarm można wyłączyć, przyciskając którykolwiek przycisk; samoczynnie wyłączy się, gdy temperatura ponownie spadnie poniżej -8°C .

UWAGA! Na wyświetlaczu zawsze ukazana jest nastawiona temperatura, a nie faktyczna.

Należy brać pod uwagę, że temperatura otoczenia, temperatura zamrażanej żywności, oraz częstotliwość otwierania drzwi wpływają na temperaturę w zamrażarce. W razie potrzeby należy zmienić ustawienia temperatury.

Sposób użycia

Zamrażanie świeżej żywności

Prawidłowe użytkowanie urządzenia, odpowiednie pakowanie żywności, temperatura oraz stosowanie się do zaleceń higienicznych dotyczących żywności, w decydujący sposób wpływają na jakość zamrażania świeżej żywności bądź przechowywania już zamrożonej.

- Do zamrażania należy wybierać żywność dobrej jakości i dobrze znoszącą niską temperaturę.
- Do każdego rodzaju żywności należy stosować odpowiednie pakowania i żywność prawidłowo pakować.
 - Opakowanie nie powinno przepuszczać powietrza i wilgoci, w przeciwnym razie spowodowałoby to wysuszenie się przetworów i straty witaminowe.
 - Folie i torebki powinny być miękkie i podatne, aby mogły szczelnie przylegać do zawartości.
- Opakowania z żywnością należy oznaczyć w następujący sposób: rodzaj i ilość żywności oraz data zamrożenia/ wstawienia do zamrażarki.
- Ważne jest przede wszystkim, że żywność zostanie zamrożona w jak najkrótszym czasie. Dlatego zaleca się, aby paczki nie były zbyt duże i że przed zamrażaniem żywność zostanie schłodzona.
- Ilość świeżej żywności, jaką można włożyć do urządzenia w ciągu 24 godzin, podana jest na tabliczce znamionowej. Jeżeli ilość zamrażanej żywności jest zbyt duża, słabsza będzie jakość zamrażania, gorsza będzie również jakość zamrażanej żywności.

Procedura zamrażania

Część do zamrażania przeznaczona jest do zamrażania żywności (patrz rozdział: "Opis urządzenia").

- Chcąc zamrozić większą ilość świeżej żywności, należy wybrać tryb intensywnego zamrażania.
- Należy uważać, aby paczki ze świeżą żywnością nie dotykały już zamrożonych.
- Około 24 ur godziny po włożeniu ostatniej paczki z żywnością, pokrętko termostatu należy przestawić do pozycji normalnego działania.
- Chcąc zamrozić mniejszą ilość świeżej żywności, nie trzeba włączać funkcji intensywnego zamrażania ("Super freezing MODE").

Przechowywanie zamrożonej żywności

Paczki z zamrożoną żywnością należy przechowywać w szufladach. Po usunięciu szuflad paczki z zamrożoną żywnością można przechowywać również bezpośrednio na półkach zamrażarki.

Przechowywanie gotowych mrozonek

Czas przechowywania oraz zalecana temperatura przechowywania gotowych mrozonek podane są na opakowaniu. Należy się stosować do zaleceń producenta, dotyczących przechowywania i użycia. Kupując, wybierać należy jedynie prawidłowo zapakowaną żywność, na której opakowaniu podane są wszystkie potrzebne dane i która jest przechowywana w zamrażarkach, w których temperatura nie przekracza $-18\text{ }^{\circ}\text{C}$. Nie należy kupować paczek z żywnością, na których znajduje się szron. Jest to znak, że jedzenie było już conajmniej raz rozmrożone. Żywność należy zabezpieczyć przed rozmrożeniem. Wyższa temperatura skraca maksymalny czas przechowywania gotowych mrozonek.

Zalecany czas przechowywania mrozonek

Rodzaj żywności	Czas przechowywania (w miesiącach)											
	1	2	3	4	5	6	7	8	9	10	11	12
Warzywa								+	+	+		
Owoce										+	+	+
Chleb, ciasta			+									
Mleko			+									
Gotowe potrawy			+									
Mięso: wołowina										+	+	+
cielęcina								+	+	+		
wieprzowina				+	+	+						
drób								+	+	+		
dziczyzna						+	+	+				
mielone mięso				+								
Wędzone kielbasy	+											
Ryba: chuda			+									
tłusta	+											
Podroby		+										

Rozmrażanie zamrożonej żywności

Częściowo rozmrożoną żywność należy jak najszybciej zużyć. Zimne powietrze konserwuje jedzenie, nie zabija jednak mikroorganizmów, które po rozmrożeniu szybko się ponownie aktywują, powodując proces psucia się żywności.

Częściowe rozmrożenie zmniejsza wartość odżywczą żywności, szczególnie owoców, warzyw oraz gotowych potraw.

Zmiana kierunku otwierania drzwi

1. Usunąć należy dwie śruby na tylnej ścianie pokrywę na.

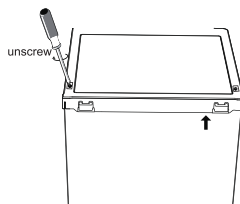

2. Ostrożnie należy unieść górną pokrywę na 5 cm od zamrażarki, wysunąć konektor z przewodami, a następnie całkowicie usunąć górną pokrywę. Przewodno przwzdignite zgornji pokrov 5 cm proč od zamrzovalnika, izvlecite konektor za žice, nato pa povsem odstranite zgornji pokrov.

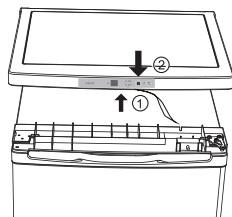

3. Usunąć należy śruby i zdjąć górny zawias, utrzymujący drzwi. Lekko unieść drzwi i ich postawić na miękkim podłożu, aby tym samym zapobiec powstaniu zadrapań.

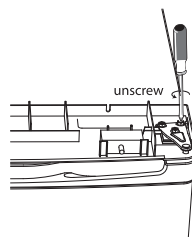

4. Usunąć należy śruby i zdjąć dolny zawias oraz usunąć regulowane nóżki.

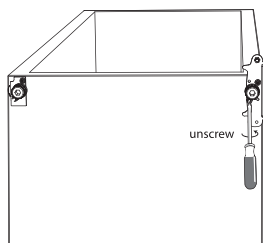

5. Odkręcić i usunąć należy bolec dolnego zawiasu, nośnik obrócić dookoła i go ponownie zamontować.

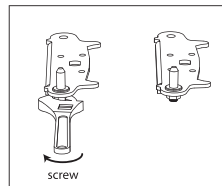
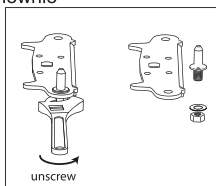

6. Ponownie nośnik należy umieścić na bolcu dolnego zawiasu, a następnie ponownie zamontować obie regulowane nóżki.

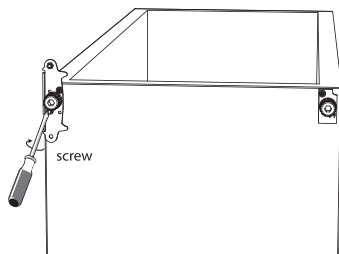

7. Ponownie umieścić drzwi. Zanim ostatecznie przykręci się górny zawias, należy sprawdzić, czy drzwi zostały wyrównane w poziomie jak i w pionie oraz czy wszystkie uszczelki szczelnie przylegają do wszystkich krawędzi.

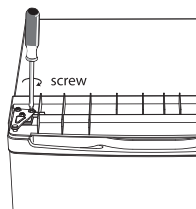

8. Podłączyć konektor do wyświetlacza i ponownie umieścić górną pokrywę.

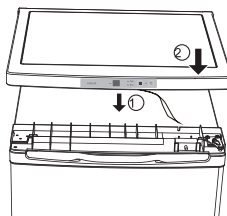

9. Przykręcić dwie śruby na tylnej ścianie urządzenia.

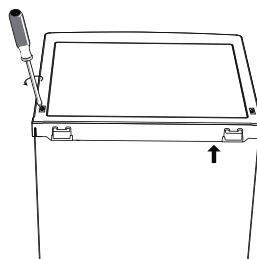

10. Gdy drzwi zostaną zamknięte, należy sprawdzić, czy zostały one wyrównane w poziomie jak i w pionie oraz czy wszystkie uszczelki szczelnie przylegają do wszystkich krawędzi. Następnie przykręcić dolny zawias. W razie potrzeby wyregulować wysokość nóżek.

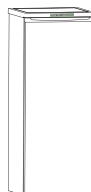

Czyszczenie i konserwacja

Rozmrażanie zamrażarki

Gdy warstwa lodu i szronu, gromadzących się wewnątrz na ściankach urządzenia, ma grubość od 3 do 5 milimetrów, urządzenie należy rozmrozić.

- Na około dwadzieścia cztery godziny przed rozpoczęciem rozmrażaniem należy uruchomić funkcję intensywne zamrażanie ("Super freezing MODE"), aby żywność mocno ochłodzić. Następnie zamrażarkę należy opróżnić i zadbać, aby paczki z żywnością nie zaczęły się rozmrażać.
- Urządzenie odłączyć z sieci elektrycznej.
- Rozmrażanie będzie przebiegało szybciej, jeżeli drzwi urządzenia pozostaną otwarte.

Do rozmrażania nie należy stosować środków do rozmrażania w spreju, ponieważ mogą one topic elementy z plastyku i szkodzić zdrowiu.

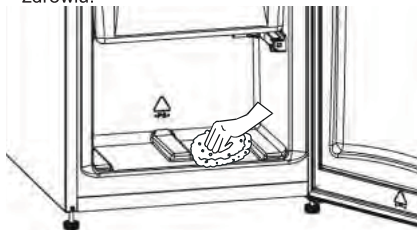

- Osuszyć wnętrze zamrażarki za pomocą gąbki i suchej ściereczki.

Nieużywane urządzenie należy wyłączyć.

Jeżeli urządzenia nie zamierza się używać przez dłuższy czas, urządzenie należy wyłączyć z sieci elektrycznej, opróżnić i

wyczyścić. Drzwi pozostawić nieco uchylone bądź przymknięte.

Czyszczenie urządzenia

Przed rozpoczęciem czyszczenia, kabel przyłączeniowy należy wyciągnąć z gniazdka. Nie stosować ścierających i żrących środków czyszczących. Po wyczyszczeniu należy usunąć wszystkie pozostałości środków czyszczących.

- **Zewnętrzną część** urządzenia należy czyścić wodą z dodatkiem małej ilości środka myjącego w płynie.
- **Wewnętrzną część** urządzenia należy czyścić letnią wodą z dodatkiem niewielkiej ilości octu.

Po wyczyszczeniu urządzenie należy ponownie przyłączyć do sieci elektrycznej i włożyć do niego żywność.

Usuwanie zakłóceń

Podczas użytkowania urządzenia mogą pojawić się niektóre z zakłóceń, które najczęściej są skutkiem nieprawidłowego użytkowania i można je usunąć samemu.

Znak	Rozwiązanie
Urządzenie nie jest pod napięciem.	Sprawdzić należy, czy gniazdko jest pod napięciem.
	Sprawdzić należy, czy nie doszło do przerwy w dostawie energii elektrycznej w Państwie domu, sprawdzając w tym celu działanie żarówek.
	Sprawdzić należy, czy nie spalił się bezpiecznik.
Temperatura w zamrażarce jest zbyt wysoka.	Sprawdzić należy, czy temperatura w pomieszczeniu, w którym znajduje się urządzenie, jest w granicach od 16 °C do 32 °C. W razie potrzeby urządzenie przestawić do innego pomieszczenia.
	Sprawdzić należy, czy termostat jest odpowiednio nastawiony w odniesieniu do warunków otoczenia.
Zamrażarki nie można otworzyć.	- Czy chwilę wcześniej otwierane były drzwi?
	W tym wypadku należy chwilę poczekać, aż się wyrówna ciśnienie powietrza.
Sprężarka działa nieprzerwanie.	Pokręto termostatu należy nastawić na odpowiedni poziom temperatury.
	Sprawdzić, czy drzwi są zamknięte.
	Niedawno do urządzenia wstawiona została większa ilość żywności lub zbyt często otwierane były drzwi.
	Sprawdzić, czy wentylacja przebiega bez zarzutu.
Tworzą się duże ilości szronu i lodu.	Sprawdzić, czy drzwi zostały zamknięte.
	Należy zadbać, aby nic nie przeszkadzało w odpowiednim zamykaniu drzwi.
	Sprawdzić należy, czy uszczelka drzwiowa jest całkowicie czysta i niezniszczona.
	Zaleca się, aby od czasu do czasu rozmrażać zamrażarkę.
Hałas	Więcej o tym w rozdziale o charakterystycznych dźwiękach, powstających podczas działania.

Dodatkowe wyjaśnienia

Gdy będzie się chciało otworzyć drzwi tuż po tym, gdy zostały one zamknięte, będzie to prawdopodobnie bardzo trudne. Powodem jest to, że od razu, gdy otworzy się drzwi, do zamrażarki wpływa ciepłe powietrze. Gdy się ono ochładza, powstaje podciśnienie, przez które drzwi są "przyssane" do urządzenia. Po kilku minutach (1 do 3) drzwi będzie można ponownie z łatwością otworzyć.

Charakterystyczne dźwięki, powstające podczas działania

Chłodzenie w urządzeniach chłodniczych i zamrażających możliwe jest dzięki systemowi chłodzącemu ze sprężarką, która powoduje hałas. Hałasowanie urządzenia zależy od tego, gdzie zostało ustawione, od sposobu użytkowania oraz od wieku urządzenia.

- **Podczas działania** sprężarki słychać przepływ płynu; gdy sprężarka nie działa, słychać krążenie środka chłodzącego. To zupełnie zwyczajne zjawisko i nie wpływa ono na okres eksploatacyjny urządzenia.
- **Po uruchomieniu urządzenia** działanie sprężarki i krążenie środka chłodzącego będą nieco głośniejsze, co nie oznacza, że z urządzeniem jest coś nie tak; również ten dźwięk nie wpływa na okres eksploatacyjny urządzenia. Hałas będzie z biegiem czasu mniejszy.
- Od czasu do czasu można usłyszeć **niezwykły i głośniejszy hałas**, który nie jest charakterystyczny dla urządzenia. Hałas jest często skutkiem nieodpowiedniego ustawienia urządzenia. Urządzenie powinno stać stabilnie na poziomym, równym podłożu, nie powinno dotyczyć ściany czy stojących obok elementów kuchennych.

ZASTRZEGAMY SOBIE PRAWO DO ZMIAN, KTÓRE NIE WPŁYWAJĄ NA FUNKCJONALNOŚĆ URZĄDZENIA.

Ďakujeme vám za vašu dôveru a za nákup tohto spotrebiča. Dúfame, že bude úspešne plniť úcel mnoho rokov.

Tento spotrebič je určený výhradne pre použitie v domácnosti.

Voľne stojaca mraznička EN	2	Použitie mrazničky	6
Pred uvedením do prevádzky	2	Použitie	8
Návod na obsluhu.....	2	Zmrazovanie čerstvých potravín.....	8
Staráme sa o životné prostredie.....	2	Zmena smeru otvárania dverí	10
Tipy pre úsporu energie.....	2	Údržba a čistenie	10
Dôležité	3	Vypnite spotrebič, keď sa nepoužíva.....	12
Umiestnenie a inštalácia	4	Čistenie spotrebiča.....	12
Umiestnenie spotrebiča.....	4	Riešenie problémov	13
Pripojenie k elektrickej sieti.....	4		
Popis spotrebiča	2		

i Pred uvedením do prevádzky

- Pred pripojením spotrebiča do elektrickej siete, nechajte ho odstáť asi 2 hodiny, čím sa zníži možnosť porúch v chladiacom systéme, ktoré mohli vzniknúť v dôsledku prepravy.
- Spotrebič dôkladne čistite, najmä interiér (pozri Čistenie a údržba).

- Keď váš prístroj doslúži, snažte sa ho zlikvidovať ekologicky; obráťte sa na najbližšie autorizované servisné stredisko (pozri Likvidácia opotrebovaného spotrebiča).

Návod na obsluhu

Tento návod na obsluhu bol pripravený pre užívateľa. Popisuje spotrebič a jeho správne a bezpečné použitie. Bol pripravený pre rôzne typy / modely spotrebičov a preto môže obsahovať popis niektorých funkcií a príslušenstva, ktoré sa nevzťahujú k vášmu spotrebiču.

Staráme sa o životné prostredie

- Naše výrobky využívajú ekologické nezávadné obaly, ktoré môžete buď recyklovať alebo zlikvidovať ekologickým spôsobom. Na tento sú jednotlivé obalové materiály jasne označené.
- Tento návod na obsluhu je vytlačený na recyklovanom papieri, alebo bielenom papieri bez chlóru.

Tipy pre úsporu energie

- Pokúste sa neotvárať dvere príliš často, najmä keď je počasie teplé a vlhké. Ako náhle otvoríte dvere, zatvorte ich čo najskôr, ako je to možné. To je obzvlášť dôležité, ak máte voľne stojací model.
- Spotrebič občas skontroluje, či je dostatočne vetraný (dostatočná cirkulácia vzduchu za spotrebičom).
- Otočte volič teploty z vyššieho a nižšie nastavenie, ako náhle je to možné (závisí od naplnenia spotrebiča a okolitej teploty...)
- Nikdy nepoužívajte nepretržitú prevádzku, ak to nie je nevyhnutné; čo najskôr prepnite volič režimu na automatickú prevádzku.
- Pred zmrazovaním čerstvých potravín sa uistite, že sú ochladené na teplotu okolia.
- Vrstva ľadu a námrazy zvyšuje spotrebu energie, tak vyčistite spotrebič, ako náhle je hrúbka vrstvy 3 – 5 mm.
- Ak je poškodené tesnenie, alebo ak sa ukáže, že je slabé, spotreba energie sa

podstatne zvýši. Na úsporu energie, vymeňte tesnenie.

- Kondenzátor na zadnej stene musí byť vždy čistý, bez prachu a akekoľvek nečistoty.

- Vždy dodržujte pokyny uvedené v kapitolách Umiestnenie a Tipy pre úsporu energie, inak bude spotreba energie podstatne vyššia.

Dôležité

- Tento spotrebič je vyrábaný v súlade s platnými bezpečnostnými normami. Môžu ho používať deti staršie ako 8 rokov a osoby so zníženými telesnými, zmyslovými alebo mentálnymi schopnosťami, alebo osoby s nedostatkom skúseností, ak sú pod dozorom alebo boli poučené o používaní spotrebiča a porozumeli možným rizikám. Nedovoľte deťom hrať sa so zariadením. Čistenie a údržbu nesmú vykonávať deti bez dozoru.
- Dbajte na správne pripojenie spotrebiča do elektrickej siete (pozri Pripojenie k elektrickej sieti).
- Nedotýkajte sa chladných povrchov počas prevádzky spotrebiča, najmä nie s mokrymi rukami, pretože pokožka sa môže k chladným povrchom prilepiť.
- Nezmrazujte nápoje vo fľašiach, najmä nie šumivé, ako sú minerálne vody, šumivé víno, pivo, cola atď., pretože tekutina počas zmrazovania zväčšuje svoj objem a sklenená fľaša môže „explodovať“.
- Nikdy sa nepokúšajte jesť zmrazené potraviny (chlieb, ovocie, zeleninu), pretože môžete dostať omrzliny.
- Starostlivo kontrolujte farbu a vôňu potravín, a ak ste na pochybách o ich kvalite, vyhodte ich, pretože môžu byť pokazené a preto nebezpečné na konzumáciu.
- Pred opravou a čistením odpojte spotrebič od elektrickej siete (iba kvalifikovaný technik by mal spotrebič opravovať)
- Nerozmrazujte spotrebič pomocou iných elektrických zariadení (sušič vlasov atď.) a nikdy neškrabte vrstvu ľadu alebo náznaky ostrými nástrojmi. Používajte iba priložené náradie alebo nástroje odporúčané výrobcom).
- V záujme ochrany životného prostredia – dávajte pozor, aby ste nepoškodili zadnú stenu spotrebiča (kondenzačnú jednotku alebo rúrky – napríklad pri premiestňovaní spotrebiča), alebo akúkoľvek časť chladiaceho systému vo vnútri spotrebiča.

- Chladiaci systém spotrebiča je naplnený chladivom a olejom, takže keď je spotrebič poškodený, narábajte s ním opatrne a zlikvidujte ho v súlade s opatreniami na ochranu životného prostredia (pozri Staráme sa o životné prostredie).
- Ohrevný prvok zabudovaný do spotrebiča, okolo okraja je riadený prevádzkou kompresora a zabraňuje prímraznutiu tesnenia dveri na mraziacej časti.
- Pri aktivácii funkcie „Super“ môže svietiť červená kontrolka. To je normálne a nie je to varovanie.
- Ak je poškodený napájací kábel, musí ho vymeniť výrobca alebo jeho servisný technik, alebo kvalifikovaná osoba, aby ste sa vyhli nebezpečenstvu.
- Typový štítok je v interiéri, alebo na zadnej stene spotrebiča.

 **Symbol na výrobku znamená, že s týmto výrobkom nesmiete zaobchádzať ako s domovým odpadom. Namiesto toho by mal byť odovzdaný na príslušnom zbernom mieste na recykláciu elektrických a elektronických zariadení. Zabezpečením správnej likvidácie tohto výrobku, pomôžete zabrániť možným negatívnym dopadom na životné prostredie a ľudské zdravie, ktoré by inak mohla spôsobiť nesprávna likvidácia a narábanie s týmto výrobkom. Pre podrobnejšie informácie o recyklácii tohto výrobku sa obráťte na miestny úrad, vaše zberné stredisko domového odpadu, alebo na predajňu, kde ste výrobok zakúpili.**

Doba uskladnenia počas prerušenia napájania

Vyhňte sa otváraniu dveri v prípade poruchy alebo výpadku prúdu! V prípade dlhšieho výpadku prúdu, vyberte potraviny von z mrazničky a spotrebujte ich, alebo zabezpečte, aby boli dostatočne chladené (ak máte ďalší spotrebič).

Likvidácia opotrebovaného spotrebiča

- Keď sa váš spotrebič opotrebuje, zlikvidujte ho. Ak má spotrebič zámku, zničte ju, aby ste zabránili prípadným úrazom (nebezpečenstvo uzamknutia detí v spotrebiči).
- Chladiaci systém spotrebiča je naplnený chladivom a izolačnými látkami, ktoré by ste

mali likvidovať a spracovávať samostatne. Obráťte sa na najbližšieho servisného technika alebo špecializované servisné stredisko. Ak také nenájdete, obráťte sa na miestne úrady alebo svojho predajcu. Dávajte pozor, aby ste nepoškodili rúrky na zadnej strane spotrebiča (nebezpečenstvo znečistenia).

Umiestnenie a inštalácia

Výber správneho miesta

Umiestnite spotrebič do suchej a pravidelne vetranej miestnosti. Prípustná okolitá teplota závisí od modelu (triedy) spotrebiča a je uvedená na typovom štítku spotrebiča. Nikdy neumiestňujte spotrebič do blízkosti zariadení vyžarujúcich teplo (napr. sporák, radiátor, ohrievač vody a podobné zariadenia) a nevystavujte ho priamemu slnečnému žiareniu.

Spotrebič by ste mali umiestniť najmenej 3 cm od elektrického alebo plynového sporáka a aspoň 30 cm od kachlí. Ak to nie je možné, použite vhodnú izoláciu.

Za spotrebičom by mal byť voľný priestor najmenej 200 cm² široký a nad spotrebičom by mal byť priestor najmenej 5 cm od kuchynskej linky, aby ste zabezpečili primerané vetranie kondenzačnej jednotky.

Trieda	Teplota okolia
SN (podpriemerná)	od + 10°C do + 32°C
N (priemerná)	od + 16°C do + 32°C
ST (subtropická)	od + 16°C do + 38°C
T (tropická)	od + 16°C do + 43°C

Umiestnenie spotrebiča

- Umiestnite spotrebič pevne na pevný podklad. Vyvážte ho pomocou dvoch nastaviteľných nožičiek umiestnených vpredu.

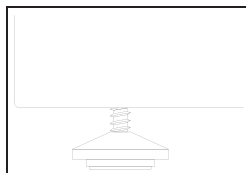

- Spotrebič s vetracou mriežkou môžete umiestniť v blízkosti steny. Mriežka umožňuje dostatočnú cirkuláciu vzduchu, potrebnú pre dostatočné vetranie zadnej steny.

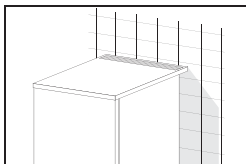

Pripojenie k elektrickej sieti

Pripojte spotrebič káblom a zástrčkou do elektrickej zásuvky s uzemňovacou svorkou (bezpečnostná zásuvka). Požadované menovité napätie a frekvencia sú uvedené na typovom štítku. Pripojenie k elektrickej sieti a uzemnenie musíte vykonať podľa platných noriem, predpisov a smerníc. Spotrebič odoláva dočasným výkyvom napätia do -6 to +6 %.

Inštalácia spotrebiča

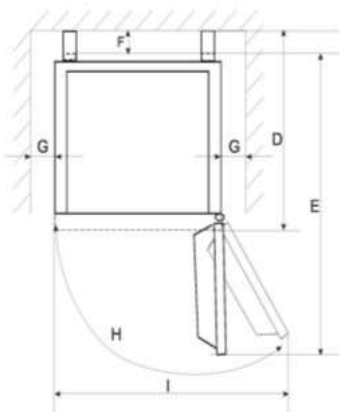

D	E	F	G	H	I
660mm	1080mm	80mm	50mm	135°-145°	900mm

Inštalácia rukoväte

1. Odstráňte kryty skrutiek dverí.

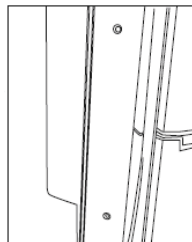

2. Pripevnite rukoväť dvomi skrutkami.

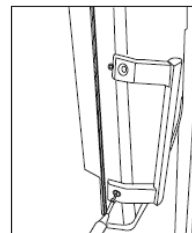

3. Zložte kryty skrutiek.

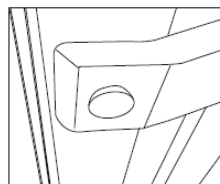

Popis spotrebiča

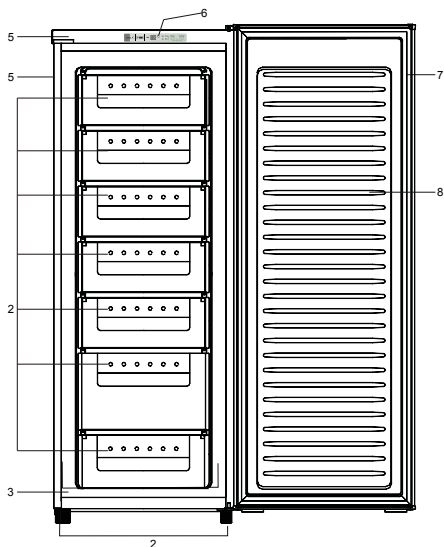

1. Skriňa
2. Zásuvky
3. Kompresor(na zadnej strane skrine)
4. Nastaviteľné nožičky
5. Pracovný panel
6. Elektronický predný ovládací panel
7. Tesnenie dverí
8. Montáž dverí

Použitie mrazničky

Tento spotrebič je určený na uskladnenie mrazených potravín, na zmrazenie čerstvých potravín a na prípravu kociek ľadu.

Nezmrazujte veľké množstvá potravín naraz, pretože čím rýchlejšie sa potravina zmrazí, tým dlhšie si zachová svoje kvality. Tiež sa uistite, že sú vaše potraviny zabalené pred zmrazovaním, takto si zachovávajú ich plnú chuť a nenakazia ďalšie potraviny.

Doba uskladnenia zmrazených potravín závisí od druhu potravín. Riadte sa pokynmi na obaloch.



Nikdy neodkladajte horúce jedlo do vašej mrazničky. Nikdy neodkladajte fľaše alebo plechovky s nápojmi v nich, pretože môžu pri zmrazovaní „explodovať“.

Vysoko sytené nápoje môžu explodovať! Nikdy neodkladajte do mraziacej časti limonádu, ovocnú šťavu, víno, šampanské atď.

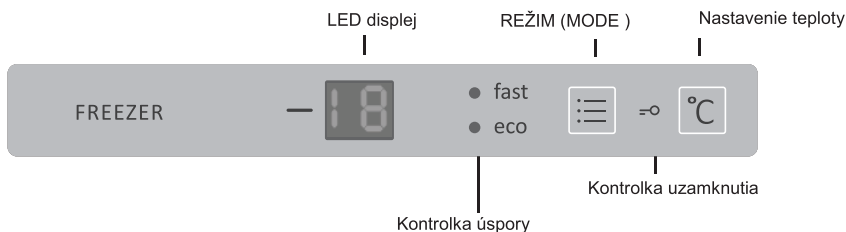
Elektronický predný ovládací panel





Funkcia REŽIM (MODE):

- Keď najskôr stlačíte tlačidlo  „REŽIM“ (MODE), kontrolka „RÝCHLO“ (FAST) sa rozsvieti, spotrebič bude rýchlo zmrazovať a LED displej zobrazí „SF“.
- Keď druhýkrát stlačíte tlačidlo  „REŽIM“ (MODE), kontrolka „RÝCHLO“ (FAST) zhasne rozsvieti sa kontrolka „ECO“, spotrebič sa prepne do režimu „ECO“. Bude fungovať pri teplote -16°C a LED displej zobrazí „SE“.
- Po treťom stlačení tlačidla „ECO“ sa prístroj vráti do užívateľsky nastaveného režimu.

Nastavenie teploty:

- Stlačte tlačidlo „ °C “, LED displej zobrazí číslo a môžete nastaviť teplotu stlačením tlačidla „ °C “
Cyklus nastavenia je nasledovný -16 °C, -17 °C, -18 °C, -19 °C, -20 °C, -21 °C, -22 °C.
Každú úroveň teploty potvrdíte, ak ju necháte na obrazovke 5 sekúnd.

Možnosť uzamknutia tlačidiel:

- Stlačením tlačidla  „REŽIM“ (MODE) a tlačidla nastavenia teploty °C súčasne na 3 sekundy uzamknete tlačidlá a symbol uzamknutia  sa rozsvieti. Na odblokovanie tlačidiel stlačte tlačidlo „REŽIM“ (MODE) a tlačidlo nastavenia teploty súčasne na 3 sekundy.

Upozornenie na otvorené dvere:

- Ak sú dvere mrazničky otvorené dlhšia ako 5 minút, zapne sa zvukový alarm a vypne sa po zatvorení dverí.

Upozornenie na vysokú teplotu:

- Ak je teplota vo vnútri mrazničky vyššia ako -8 °C, potom „LED“ displej zobrazí "ht" a znie zvukové upozornenie, kým nestlačíte ľubovoľné tlačidlo, alebo teplota neklesne pod -8 °C.

DÔLEŽITÉ! Displej stále zobrazuje nastavenie teploty a nie skutočnú teplotu.

Poznámka; okolitá teplota, teplota čerstvo uložených potravín a frekvencia otvárania dverí vplyva na teplotu vo vnútri mraziacej časti. Ak je to potrebné, zmeňte nastavenie teploty.

Použitie

Zmrazovanie čerstvých potravín

Správne používanie spotrebiča, primerane zabalené potraviny, správna teplota a dodržiavanie hygienických opatrení výrazne ovplyvňujú kvalitu zmrazených potravín, alebo skladovanie zmrazených potravín.

- Starostlivo vyberte potraviny na zmrazovanie: mali by byť primerane kvalitné a vhodné na zmrazovanie.
- Zvoľte správne balenie pre jednotlivé druhy potravín a správne ich zabaľte.
 - Obal by mal byť vzduchotesný a dobre utesnený bez otvoru, pretože by to mohlo spôsobiť značnú stratu vitamínov a dehydratáciu.
 - Fólie a sáčky by mali byť dostatočne mäkké, aby pevne zabalili potraviny.
- Označte baličky nasledujúcimi údajmi: druh a množstvo potravín a dátum uskladnenia.
- Je veľmi dôležité, aby sa potraviny zmrazili čo najrýchlejšie ako je to možné. Odporúčame preto, aby balenia neboli príliš veľké a boli schladené pred vložením do mrazničky.
- Množstvo čerstvých potravín, ktoré môžete vložiť do mrazničky počas 24 hodín je uvedené na typovom štítku. Ak je vložené množstvo príliš veľké, zníži sa kvalita zmrazovania, čo ovplyvňuje kvalitu zmrazených potravín.

Postup zmrazovania

Mraziaca časť sa používa na zmrazovanie potravín (pozri kapitola „Popis spotrebiča“).

- Ak chcete zmraziť väčšie množstvo potravín, zvoľte režim Super mrazenia.
- Nedovoľte, aby sa vzájomne dotýkali čerstvé balenia so zmrazenými.
- Približne 24 hodín po poslednom naplnení, nastavte volič teploty do polohy normálna prevádzka.
- Nie je potrebné zvoliť režim „Super mrazenia“, ak máte v úmysle zmraziť menšie množstvo čerstvých potravín.

Uskladnenie zmrazených potravín

Balenia zmrazených potravín sa ukladajú do košíka. Ak vyberiete košíky, môžete uložiť zmrazené balenia priamo na chladiacu policu.

Skladovanie komerčne zmrazených potravín

Doba skladovania a odporúčaná teplota skladovania komerčne zmrazených potravín je vyznačená na obaloch. Pre skladovanie a použitie dodržujte pokyny výrobcu. Pri nakupovaní buďte opatrní a vyberajte iba balenia s potravinami, ktoré sú dostatočne zabalené a obsahujú kompletné údaje a sú uskladnené v mrazničkách, kde teplota nie je vyššia ako -18°C. Nekupujte balenia s potravinami obalené námrazou. To znamená, že balík už bol najmenej raz rozmrazený. Dbajte na to, aby sa balíky nezačali topiť. Stúpanie teploty skracuje dobu skladovania komerčne zmrazených potravín.

Približná doba skladovania zmrazených potravín

Jedlo	Doba skladovania (v mesiacoch)											
	1	2	3	4	5	6	7	8	9	10	11	12
Zelenina								+	+	+		
Ovocie										+	+	+
Chlieb, pečivo			+									
Mlieko			+									
Hotové jedlá			+									
Mäso: hovädzie										+	+	+
Tefacie								+	+	+		
Bravčové				+	+	+						
Hydina								+	+	+		
Divina						+	+	+				
Mleté mäso				+								
Údené klobásky, salámy	+											
Ryba:nemastná			+									
mastná	+											
Drobky		+										

Rozmrazenie zmrazených potravín

Čiastočne rozmrazené alebo roztopené potraviny by ste mali spotrebovať čo najskôr. Studený vzduch chráni potraviny, ale nezničí mikroorganizmy, ktoré sa rýchlo aktivujú po rozmrazení a ničia potraviny.

Čiastočné rozmrazovanie znižuje nutričnú hodnotu potravín, najmä ovocia, zeleniny a hotových jedál.

Zmena smeru otvárania dverí

1. Odskrutkujte dve skrutky na zadnej horný kryt.

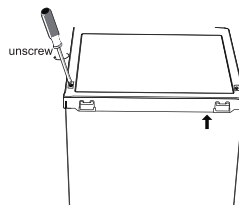

2. Opatrne zdvihnite horný kryt 5 cm nad mrazničku, vytiahnite napájací konektor, potom odstrojte horný kryt.

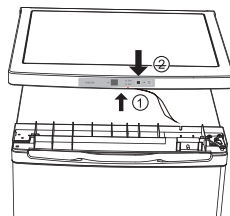

3. Odskrutkujte tri skrutky, potom odskrutkujte horný záves, ktorý drží dvere na mieste. Nadvihnite dvere a položte ich na mäkký povrch, aby sa zabránilo ich poškrabaniu.

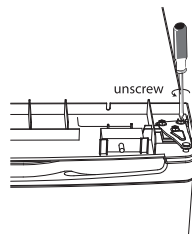

4. Odskrutkujte skrutky a dolný záves, a potom odstráňte nastaviteľné nožičky.

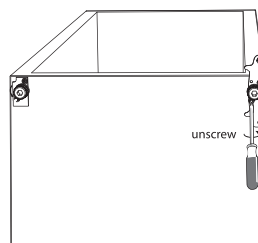

5. Odskrutkujte a odstráňte dolný čap závesu, otočte držiak naopak a vymeňte ho.

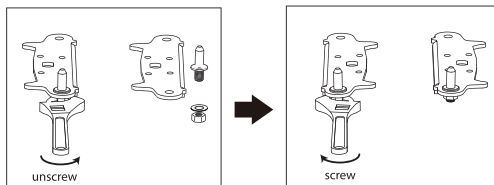

6. Zložte späť držiak na dolný čap, potom zložte späť obidve nastaviteľné nožičky.

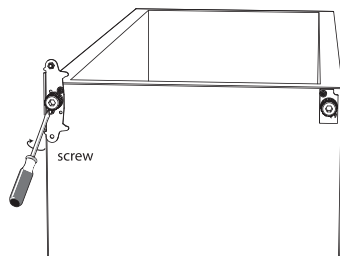

7. Zložte dvere naspäť. Uistite sa, že dvere sú zarovnané vodorovne a zvislo tak, že tesnenia sú uzatvorené na všetkých stranách pred konečným dotiahnutím skrutiek horného závesu.

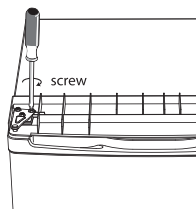

8. Pripojte pripájací konektor k doske displeja, potom zložte naspäť horný kryt.

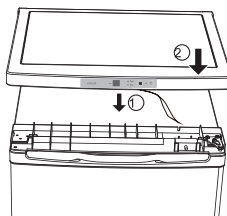

9. Zaskrutkujte 2 skrutky na zadnej strane.

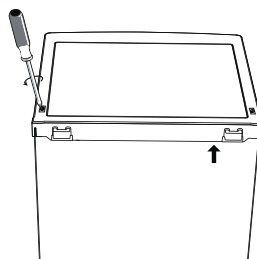

10. Pri zatvorených dverách, skontrolujte, či sú dvere zarovnané vodorovne a zvislo, či tesnenia doliehajú na všetkých stranách pred konečným dotiahnutím dolného závesu. Znovu vyvážte nožičky podľa potreby.



Údržba a čistenie

Rozmrazovanie mrazničky

Vrstva ľadu a námrazy, vytvorená na vnútorných stenách mrazničky by sa mala rozmraziť, keď je 3-5 mm hrubá.

- 24 hodín pred rozmrazením zvolte režim „Super mrazenia“, takže balenia potravín budú dobre schladené. Potom vyprázdnite mrazničku a dávajte pozor, aby sa potraviny nezačali topiť.
- Odpojte spotrebič od elektrickej siete.
- Rozmrazovanie sa urýchli, ak necháte dvere otvorené.
- Vyhnite sa použitiu rozmrazovacích sprejov, pretože môžu spôsobiť poškodenie plastových častí a môžu byť zdraviu škodlivé.

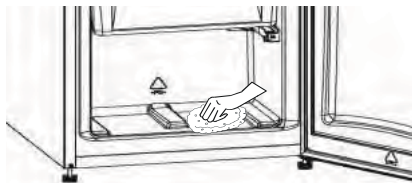

- Vysušte vnútro pomocou špongie alebo čistej handričky.

Vypnite spotrebič, keď sa nepoužíva

Ak nemáte v úmysle používať spotrebič dlhšiu dobu, odpojte ho od napájania, vyprázdnite spotrebič, rozmrazte a vyčistite. Nechajte dvere mierne pootvorené.

Čistenie spotrebiča

Pred čistením spotrebiča odpojte kábel z elektrickej zásuvky. Nepoužívajte drhúce čistiace prostriedky. Dbajte na to, aby ste odstránili všetky zvyšky čistiaceho prostriedku po čistení.

- Vyčistite **exteriér** spotrebiča vodou a tekutým čistiacim prostriedkom.
- Vyčistite **vnútro** spotrebiča vodou s trochou octu.

Po vyčistení spotrebiča ho znovu pripojte k elektrickej sieti a vložte balenia potravín späť na ich miesto.

Riešenie problémov

Počas prevádzky môžete naraziť na niektoré problémy, ktoré vo väčšine prípadov vyplývajú z nesprávnej manipulácie so spotrebičom a dajú sa ľahko odstrániť.

Chyba	Riešenie
Žiadne napájanie spotrebiča.	Skontrolujte, či je v zásuvke el. energia.
	Skontrolujte, či nie je výpadok prúdu rozsvietením svetla v domácnosti.
	Skontrolujte, či nie je vypálená poistka.
Teplota v mraziacom priestore je príliš vysoká.	Skontrolujte, či je teplota okolia v prevádzkovom rozsahu spotrebiča 16 C až 32 C. V prípade potreby spotrebič premiestnite.
	Skontrolujte, či je volič teploty otočný na správne nastavenie vzhľadom k okolitým podmienkam.
Dvere mrazničky sa neotvoria	- Neboli dvere práve otvorené? Ak áno, nechajte niekoľko minút, aby sa tlak vzduchu vyrovnal.
Kompresor beží neustále.	Nastavte volič teploty na správnu reguláciu teploty.
	Skontrolujte, či sú dvierka zatvorené.
	Práve boli vložené veľké množstvá potravín do spotrebiča a / alebo boli často otvorené dvere.
Nadmerná tvorba námrazy a ľadu	Skontrolujte, či nie je zablokované vetrenie.
	Uistite sa, že ste nenechali otvorené dvere.
	Skontrolujte, či nič nebráni zatvoreniu dverí.
	Je tesnenie dverí neporušené a čisté.
Hluk	Odporúča sa vykonávať pravidelné rozmrazovanie.
	Pozri bežné prevádzkové zvuky.

Ďalšie vysvetlenie

Ak chcete otvoriť dvere, ktoré boli práve alebo nedávno zatvorené, môžu sa ťažko otvárať. Dôvod, prečo sa tak stane je, že pri otvorení dverí sa do spotrebiča dostane teplý vzduch a keď sa chladí, podtlak utesní dvere. Po niekoľkých minút (1-3) sa dvere budú dať ľahko otvoriť.

Bežné prevádzkové zvuky

Chladenie v chladničkách s mrazničkou je umožnené chladiacim systémom s kompresorom, ktorý vytvára hluk. Hluk spotrebiča závisí od umiestnenia spotrebiča, spôsobu jeho použitia a od veku spotrebiča.

- **Počas prevádzky** kompresora je počuť zvuk kvapaliny a ak kompresor nie je v prevádzke, je počuť prúdenie chladiva. Je to bežný stav a nemá žiadny vplyv na životnosť spotrebiča.
- **Po spustení spotrebiča**, môže byť prevádzka kompresora a prítok chladiva hlasnejšie, čo neznamená, že spotrebič nie je v poriadku a nemá to žiadny vplyv na životnosť spotrebiča. Hluk sa postupne znižuje.
- Niekedy počuť **nezvyčajný a hlasnejší zvuk**, čo je trochu nezvyčajne pre spotrebič. Tento hluk je často dôsledkom nevhodného umiestnenia. (Spotrebič musí byť umiestnený na vyváženom pevnom podklade a nemal by sa dotýkať steny alebo kuchynskej linky, stojacej vedľa neho).

VYHRADZUJEME SI PRÁVO NA ZMENU ŠPECIFIKÁCII BEZ VPLYVU NA PREVÁDZKU SPOTREBIČA.

Köszönjük a készülék megvásárlásával irántunk tanúsított bizalmát! Bízunk benne, hogy hosszú éveken át áll majd sikeresen az Ön szolgálatában.

A készülék kizárólag háztartásban való használatra készült.

Első használat előtt	2	Elektronikus első vezérlő panel	7
A használatra vonatkozó utasítások		Használat	8
Környezetvédelem		Friss élelmiszerek lefagyasztása	
Energiatakarékosági tippek		Az ajtónyitás irányának megváltoztatása ...	10
Fontos	3	Tisztítás és karbantartás	12
Elhelyezés és bekötés	4	A készülék tisztítása	
A készülék elhelyezése		A készülék kikapcsolása, ha hosszabb ideig van használaton kívül	
Az elektromos hálózatra való csatlakoztatás		Hibaelhárítási útmutató	13
A készülék ismertetése	6		
A fagyasztó használata	6		

Első használat előtt

- Az elektromos hálózatra való csatlakoztatás előtt hagyja a készüléket körülbelül 2 órán át állni, ezzel csökkenthető a hűtőrendszer szállítási miatti esetleges meghibásodásának veszélye.
- Tisztítsa meg alaposan a készüléket, különösen a belsejét (lásd a Tisztítás és karbantartás fejezetet).
- A használati utasítás vagy újrafeldolgozott vagy klómentesen fehérített papírra van nyomtatva.
- Ha a készülék élettartama már lejárt, ne terhelje vele a környezetet, hanem hívja a legközelebbi, arra felhatalmazott szolgáltatót (lásd A használatból kivont készülék elhelyezése című részt).

A használatra vonatkozó utasítások

Ezek az utasítások a felhasználó számára készültek. A készüléket, valamint annak szabályszerű és biztonságos használatát mutatják be. Az utasítások többféle típusra / modellre vonatkoznak, így olyan funkciók és kiegészítők leírása is szerepel benne, amelyek az Ön készülékére nem vonatkoznak.

Környezetvédelem

- Termékeinket környezetbarát anyagokba csomagoljuk, amelyek a környezet szempontjából biztonságos módon újráfeldolgozhatók vagy tárolhatók. Ezért az egyes csomagolóanyag-típusok megfelelően jelölve vannak.

Energiatakarékosági tippek

- Ne nyitogassa túl gyakran a készülék ajtaját, különösen nedves, meleg időben. Ha kinyitotta az ajtót, ügyeljen rá, hogy a lehető legrövidebb időn belül be is zárja. Ez különösen fontos az álló típus készülékek esetében.
- Időnként ellenőrizze, hogy a készülék megfelelően szellőzik-e (a levegő megfelelően áramlása a készülék mögött).
- Amint lehetséges, állítsa a termosztát-gombot alacsonyabb fokozatra (függ attól, mennyire van tele a készülék, milyen a környezet hőmérséklete...).
- Hacsak nincs rá szükség, soha ne használja a folyamatos működés üzemmódot – amint lehetséges, kapcsoljon az automatikus működés üzemmódra.

- A friss ételeket akkor helyezze a fagyasztóba, amikor azok már környezeti hőmérsékletre hűltek.
- A jég- és dér-réteg növeli az energia-felhasználást, tehát tisztítsa meg a készüléket, ha már 3-5 mm-es réteg képződött.
- Ha a tömítés sérült, vagy nem megfelelő, az energia-felhasználás lényegesen nagyobb lesz. Ilyen esetben cserélje ki a tömítést.
- A készülék hátsó falán található kondenzátor mindig tiszta, szennyeződéstől mentes kell, hogy legyen.
- Mindig vegye figyelembe az Elhelyezés és az Energia-takarékossági tippek fejezetekben leírtakat – ellenkező esetben az energia-felhasználás lényegesen nagyobb lehet.

Fontos

- A készülék az érvényes biztonsági szabványoknak megfelelően került legyártásra. Ennek ellenére 8 éven felüli gyerekek és csökkent fizikális, érzékszervi vagy mentális képességekkel rendelkező személyek csak abban az esetben használhatják, ha felügyeletük biztosított, vagy ha megfelelő utasításokat kaptak a készülék használatát illetően és megértették az annak használatával járó veszélyeket. Ne engedjük, hogy a gyerekek felügyelet nélkül tisztítsák a készüléket, illetve karbantartási munkákat végezzenek rajta
 - Ügyeljen rá, hogy a készülék megfelelően kerüljön csatlakoztatásra az elektromos hálózatra (lásd Az elektromos hálózatra való csatlakoztatás részt).
 - Ne érintse meg a hűtött felületeket működés közben – különösen ne nedves kézzel, mert a bőr hozzáragadhat a hideg felülethez.
 - Ne tegyen a fagyasztóba palackozott italokat, különösen ne szénsavas italokat (ásványvíz, habzó bor, sör, kóla, stb.), mert a folyadék fagyás közben tágul, így az üveg szétrobbanhat.
 - Soha ne próbálja a fagyasztott élelmiszereket (kenyér, gyümölcs, zöldség) megenni, mert fagyási sérüléseket szenvedhet.
 - Alaposan ellenőrizze az ételek színét és szagát, és amennyiben kétségei vannak minőségük felől, dobja ki őket, mert romlottak lehetnek, így elfogyasztásuk veszélyes lehet.
 - Javítás (csak képzett szerelő végezheti) és tisztítás előtt áramtalanítsa a készüléket.
 - A készülék leolvasztására ne használjon más elektromos készülékeket (pl. hajszárító) és soha ne próbálja éles tárgyakkal lekoparni a jég- vagy dér-réteget. Használja a mellékelt eszközöket, illetve a gyártó által javasolt egyéb eszközöket.
 - A környezet védelme érdekében ügyeljen rá, hogy a készülék hátsó fala (a kondenzációs egység vagy a csövek – például a készülék mozgatása során), vagy a készülék belsejében lévő hűtőrendszer bármely része ne sérüljön meg.
 - A készülék hűtőrendszerében hűtőfolyadék és olaj van, így amennyiben a készülék megsérül, óvatosan kezelje és a környezetvédelmi előírásoknak megfelelően gondoskodjon róla (lásd a Környezetvédelem részt).
 - A készülékbe beépített fűtőelemet (a pereme körül) a kondenzátor működése vezérli és ez a rendszer biztosítja, hogy az ajtó tömítése ne fagyjon hozzá a fagyasztóhoz.
 - A gyorsfagyasztás funkció bekapcsolásakor megjelenhet a piros jelfény. Ez természetes jelenség, semmilyen beavatkozásra nincs szükség.
 - Ha a csatlakozó kábel sérült, azt csak a gyártó, annak márkaszervize vagy más, megfelelően képzett személy cserélheti ki, az esetleges veszélyek elkerülése érdekében.
 - Az adattábla a készülék belsejében, vagy hátsó falán található.
-  **A készüléken vagy a csomagolásán feltüntetett jelölés arra hívja fel a figyelmet, hogy a termék nem kezelhető háztartási hulladékként. Amennyiben kivonásra kerül a használatból, az elektromos és elektronikus készülékek újrahasznosítására kijelölt gyűjtőhelyen kell leadni. Ezáltal Ön is segít megelőzni azokat a környezet vagy emberi egészség vonatkozásában esetlegesen megjelenő negatív következményeket, amelyek a termék nem megfelelő kezelése következtében jelentkeznének. A termék újrahasznosításával kapcsolatos további információkért forduljon a helyi önkormányzathoz, a hulladékkezelő szolgáltatóhoz, vagy az üzlethez, ahol a terméket megvásárolta.**

Tárolási idő áramkimaradás esetén

Áramkimaradás esetén igyekezzen nem nyitogatni a fagyasztót. Ha az áramszünet hosszabb ideig tart, vegye ki a fagyasztóból az élelmiszereket és használja fel őket, vagy találjon más módot arra, hogy az ételek fagyasztott állapotban maradjanak (ha esetleg van másik készüléke).

A használatból kivont készülék kezelése

- Ha a készüléket már nem használja, gondoskodjon megfelelő módon róla. Ha a készülék zárral rendelkezik, tegye azt működésképtelenné, az esetleges balesetek elkerülése érdekében (gyerekek ne zárhassák be magukat).
- A készülék hűtőrendszerében hűtőfolyadék és szigetelő anyagok vannak, amelyeket külön kell kezelni és feldolgozni. Hívja fel a legközelebbi márkaszervizet és szakszervizet. Ha nem talál ilyet, vegye fel a kapcsolatot a helyi szervekkel vagy a kereskedéssel. Ügyeljen rá, hogy a készülék hátsó részén lévő csövek ne sérüljenek meg (környezetszennyezés veszélye).

Ehelyezés és bekötés

A megfelelő hely kiválasztása

A készüléket száraz, rendszeresen szellőztetett helyiségben helyezze el. A megengedett környezeti hőmérséklet a készülék típusától (osztály) függ és annak adattábláján van feltüntetve.

Soha ne helyezze a készüléket hőforrások (pl. sütő, radiátor, vízmelegítő vagy hasonló készülékek) közelébe és ne tegye ki közvetlen napfénynek.

A készüléknek legalább 3 cm-re kell lennie az elektromos vagy gáz tűzhelytől és legalább 30 cm-re az olaj- vagy széntüzelésű kályhától.

Amennyiben ez nem lehetséges, használjon megfelelő szigetelést.

A készülék mögött legalább 200 cm² széles szabad hely kell, hogy legyen, illetve a készülék fölötti konyhai elemek legalább 5 cm-re kell, hogy legyenek tőle – így biztosítható megfelelő szellőzés a kondenzációs egység számára.

Osztály	Környezeti hőfok
SN (szub-normál)	+ 10°C – + 32°C
N (normál)	+ 16°C – + 32°C
ST (szub-trópusi)	+ 16°C – + 38°C
T (trópusi)	+ 16°C – + 43°C

A készülék elhelyezése

- A készüléket szilárd, stabil felületre helyezze. A két, elől található, szabályozható láb segítségével állítsa a készüléket vízszintbe.

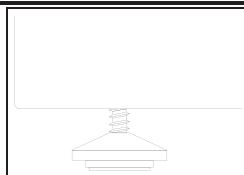

- A szellőzőráccsal rendelkező készülék a falhoz közel is elhelyezhető. A rács megfelelő levegő-áramlást biztosít a hátsó rész szellőzéséhez.

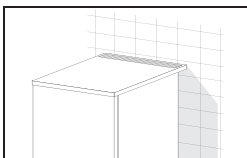

Az elektromos hálózatra történő csatlakoztatás

A készüléket a kábel és a villásdugó segítségével csatlakoztassa egy földelt konnectorba (biztonsági konnector). A szükséges névleges feszültség és frekvencia a készülék adattábláján van feltüntetve. A hálózatra való csatlakoztatást és a földelést az érvényes szabványoknak és előírásoknak megfelelően kell elvégezni. A készülék -6 és +6% közötti feszültség-ingadozást tud kezelni.

A készülék üzembe helyezése

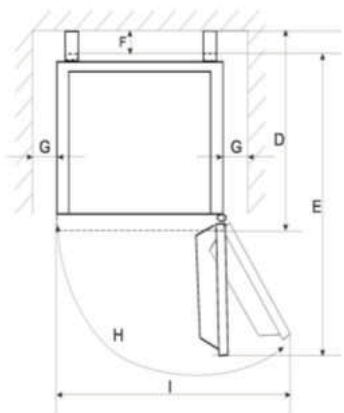

D	E	F	G	H	I
660mm	1080mm	80mm	50mm	135°-145°	900mm

A fogantyú felhelyezése

1. Távolítsa el az ajtóról a csavar-fedelet.

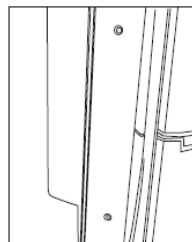

2. Rögzítse a fogantyút két csavar segítségével.

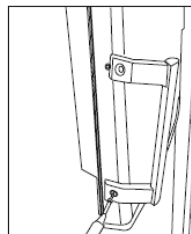

3. Helyezze vissza a csavar-fedelet.

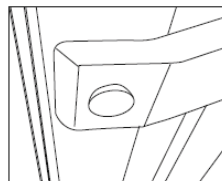

A készülék ismertetése

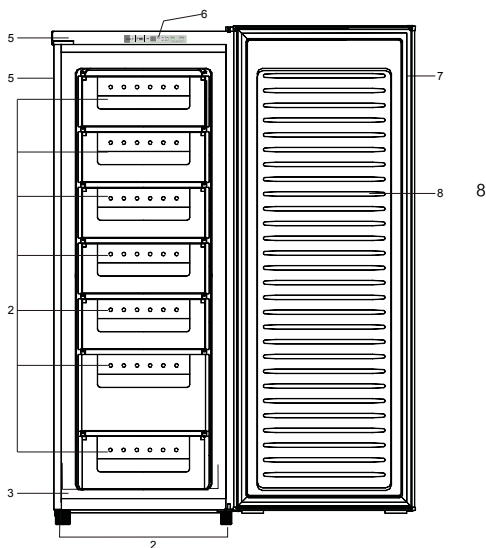

1. Ház
2. Fiókok
3. Kompresszor (a ház hátsó részén)
4. Állítható láb
5. Fedél
6. Elektronikus vezérlő panel
7. Ajtó tömítés
8. Ajtó egység

A fagyasztó használata

A készülék fagyasztott élelmiszerek tárolására, friss ételek lefagyasztására és jégkockakészítésre szolgál.

gyümölcslet, sort, bort, pezsgőt, stb. a fagyasztóban.



Ne fagyasszon egyszerre nagyobb mennyiségű élelmiszert, mert minél gyorsabban történik egy-egy étel lefagyasztása, annál inkább megőrzi minőségét. Hasonlóképpen ügyeljen rá, hogy megfelelően csomagolja be az ételeket fagyasztás előtt, így megtartják ízüket és nem rontják el a többi ételt a fagyasztóban.

A fagyasztott élelmiszerek lehetséges tárolási ideje típusuktól függ. Ellenőrizze a csomagoláson feltüntetett információkat. Soha ne helyezzen forró ételeket a fagyasztóba. Soha ne helyezzen bele palackozott vagy fémdobozos italokat, mert szétrepedhetnek, amint a tartalmuk megfagy. A magas szénsav-tartalmú italok fel is robbanhatnak! SOHA ne tároljon limonádét,

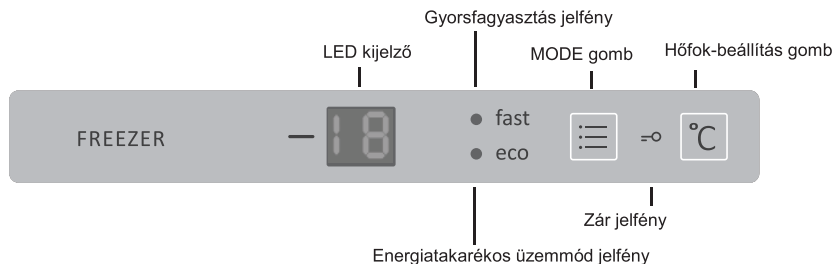
Elektronikus vezérlő panel





MODE funkció:

- Ha egyszer megnyomja a  "MODE" gombot, kigyullad a "FAST" jelfény és megkezdődik a gyorsfagyasztás, a kijelzőn pedig az "SF" jelzés lesz látható.
- Ha kétszer nyomja meg a  "MODE" gombot, a "FAST" jelfény elalszik, kigyullad az "ECO" jelfény, a készülék "ECO" üzemmódban működik tovább, -16°C-on, a kijelzőn pedig az "SE" jelzés lesz látható.
- Ha háromszor nyomja meg a gombot, az "ECO" üzemmód leáll és a készülék a felhasználó által beállított üzemmódban működik tovább.

HŐFOK beállítás:

- A "°C" gomb megnyomására kigyulladnak a LED-es számok, így, a "°C" gomb megnyomásával szabályozható le a fagyasztó hőfoka. A következő beállítások lehetségesek: -16 °C, -17 °C, -18 °C, -19 °C, -20 °C, -21 °C, -22 °C.
Az egyes hőfokok 5 másodperc elteltével kerülnek elmentésre.

A gombok ZÁR opciója:

- Nyomja meg egyszerre a  "MODE" gombot és a "°C" hőfok-beállító gombot, és tartsa őket 3 másodpercig benyomva. Ezzel bekapcsol a ZÁR üzemmód, valamint kigyullad a  jelfény. A zár feloldásához nyomja meg ismét egyszerre a "MODE" gombot és a "°C" hőfok-beállító gombot és tartsa 3 másodpercig benyomva őket.

NYITOTT AJTÓ figyelmeztetés:

- Ha a fagyasztó ajtaja 5 percnél tovább van nyitva, hangjelzés lesz hallható mindaddig, amíg az ajtó bezárásra nem kerül.

MAGAS HŐFOK figyelmeztetés:

- Ha a fagyasztóban a hőmérséklet -8 °C fölé emelkedik, a LED kijelzőn a "ht" felirat lesz látható és hangjelzés is hallható lesz mindaddig, amíg valamelyik gomb megnyomásra nem kerül, vagy amíg a hőmérséklet nem esik ismét -8 °C alá.

FONTOS! A kijelző mindig a beállított hőfokot mutatja és nem az aktuális!

Ne feledje: a környezeti hőmérséklet, a frissen behelyezett élelmiszerek hőfoka, és az ajtónyitás gyakorisága egyaránt befolyásolja a fagyasztó hőfokát. Ha szükséges, változtasson a hőfok-beállításon.

Használat

Friss élelmiszerek fagyasztása

A készülék megfelelő használata, a megfelelő módon csomagolt élelmiszerek, a megfelelő hőmérséklet és a higiéniai szabályok betartása mind lényegesen befolyásolják az ételek fagyasztásának vagy a fagyasztott élelmiszerek tárolásának minőségét.

- Válassza ki körültekintően a fagyasztandó élelmiszereket: legyenek megfelelő minőségűek és fagyasztásra alkalmasak.
- Válasszon megfelelő csomagolást minden éleltípus számára és megfelelően csomagolja be.
 - A csomagolás legyen légmentes és jól lezárt, szivárgásmentes – ellenkező esetben jelentős vitamin- és nedvességvesztés következhet be.
 - A fóliák és a zacskók legyenek elég puhák ahhoz, hogy szorosan be lehessen velük csomagolni az ételt.
- A csomagokon tüntesse fel a következő adatokat: az étel típusa és mennyisége, valamint a fagyasztóba helyezés dátuma.
- Nagyon fontos, hogy az élelmiszer a lehető leggyorsabban kerüljön lefagyasztásra. Ezért javasolt nem túl nagy csomagokat készíteni és lehűteni az ételt a fagyasztóba helyezés előtt.
- A 24 órán belül a fagyasztóba helyezhető friss élelmiszerek maximális mennyisége az adattáblán van feltüntetve. Ha a behelyezett mennyiség túl nagy, a fagyasztás minősége romlik, ami kihatással lesz a fagyasztott élelmiszerek minőségére is.

A fagyasztás folyamata

A fagyasztótér élelmiszerek fagyasztására szolgál (lásd A készülék ismertetése fejezetet).

- Ha nagyobb mennyiségű élelmiszert szeretne lefagyasztani, válassza a gyorsfagyasztás üzemmódot.
- Ügyeljen rá, hogy a friss csomagok ne érintkezzenek a már lefagyasztottakkal.
- 24 órával az utolsó csomag behelyezését követően állítsa a termosztát gombot normál működésre.
- Ha csak kisebb mennyiségű élelmiszert szeretne lefagyasztani, nem szükséges a gyorsfagyasztás üzemmód használata.

Fagyasztott élelmiszerek tárolása

A fagyasztott élelmiszerek tárolása kosarakban történik.

Ha eltávolítja a kosarakat, közvetlenül a fagyasztó polcokon tárolhatja a fagyasztott élelmiszereket.

Gyorsfagyasztott élelmiszerek tárolása

A lehetséges tárolási idő és a gyorsfagyasztott élelmiszerek javasolt tárolási hőmérséklete a csomagoláson van feltüntetve. A tárolásra és felhasználásra vonatkozóan vegye figyelembe a gyártó utasításait.

Vásárláskor ügyeljen rá, hogy csak olyan élelmiszereket válasszon, amelyek megfelelően vannak csomagolva, fel van tüntetve rajtuk minden szükséges információ és olyan fagyasztókban vannak tárolva, amelyek hőmérséklete nem magasabb -18°C -nál.

Ne vegye meg az olyan élelmiszereket, amelyeken dér-réteg van.

Ez ugyanis arra utal, hogy a csomag legalább egyszer már kiolvadt.

Ügyeljen arra is, hogy a csomagok ne kezdjenek el kiolvadni.

A hőmérséklet emelkedése lerövidíti a gyorsfagyasztott élelmiszerek lehetséges tárolási időtartamát.

Fagyasztott élelmiszerek hozzávetőleges tárolási ideje

Étel	Tárolási idő (hónap)											
	1	2	3	4	5	6	7	8	9	10	11	12
Zöldség								+	+	+		
Gyümölcs										+	+	+
Kenyér, tészta			+									
Tej			+									
Készétel			+									
Hús: Marha											+	+
Borjú									+	+	+	
Sertés				+	+	+						
Szárnyas								+	+	+		
Vad						+	+	+				
Darált hús				+								
Füstölt kolbász	+											
Hal: sovány			+									
zsíros	+											
Belsőség		+										

Fagyasztott élelmiszerek kiolvasztása

A részben kiolvadt élelmiszereket a lehető leghamarabb el kell fogyasztani.

A hideg levegő frissen tartja az ételt, de nem pusztítja el azokat a mikroorganizmusokat, amelyek kiolvadás után gyorsan aktiválódnak és romlandóvá teszik a ételt.

A részleges kiolvasztás csökkenti az ételek tápértékét, különösen igaz ez a gyümölcsökre, a zöldségekre és a készételekre.

Az ajtónyitás irányának megváltoztatása

1. Távolítsa el a 2 hátsó felső fedelet.

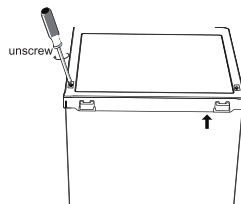

2. Óvatosan emelje fel a felső fedelet 5 cm-re a fagyasztótól és húzza ki a kábelt, majd vegye le a felső fedelet.

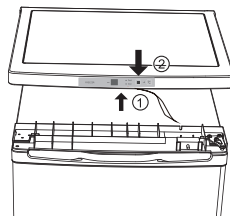

3. Távolítsa el a három csavart, majd vegye le az ajtótartó felső zsanért.

Emelje le az ajtót és helyezze egy puha felületre, hogy ne karcolódjon meg.

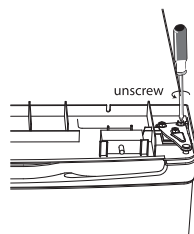

4. Távolítsa el az alsó zsanér csavarjait, majd vegye le az állítható lábakat.

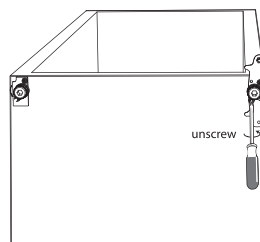

5. Csavarozza ki és szerelje le az alsó zsanér csapszegét, fordítsa meg a keretet és helyezze át.

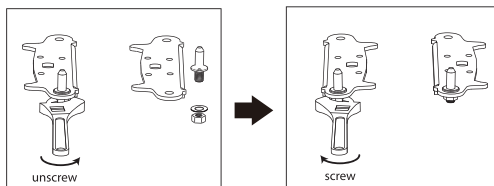

6. Helyezze vissza a keretet az alsó zsanér csapszegére, majd helyezze vissza az állítható lábakat is.

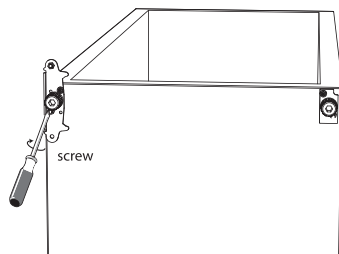

7. Helyezze fel újra az ajtót. Ügyeljen rá, hogy az ajtó vízszintesen és függőlegesen is megfelelően álljon, azaz hogy a tömítések minden oldalon tökéletesen zárjanak – csak ezt követően rögzítse a felső zsanért.

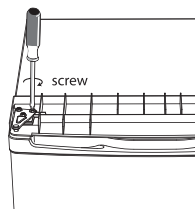

8. Csatlakoztassa a kábelt a kijelzőhöz, majd helyezze vissza a felső fedelet.

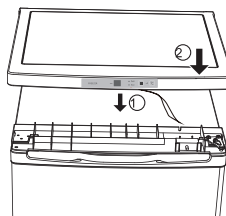

9. Csavarozza be a két hátsó csavart.

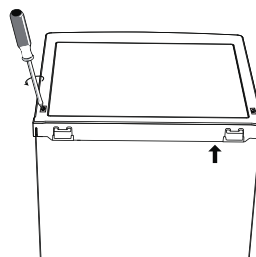

10. Csukott ajtó mellett ellenőrizze, hogy az ajtó vízszintesen és függőlegesen is a helyén van-e, a tömítések minden oldalon megfelelően érintkeznek-e – csak ezután rögzítse véglegesen az alsó zsanért. Állítsa a szabályozható lábakon, ha szükséges.



Tisztítás és karbantartás

A fagyasztó leolvasztása

A fagyasztó belső falain lerakódott dér- és jégreteget akkor lesz leolvasztani, ha elérte a 3-5 mm-es vastagságot.

- A leolvasztás megkezdése előtt 24 órával kapcsolja be a gyorsfagyasztás üzemmódot, hogy az ételek alaposan lehűljenek. Ezután ürítse ki a fagyasztót és ügyeljen rá, hogy a csomagok ne kezdjenek el kiolvadni.
- Áramtalanítsa a készüléket.
- A leolvasztás gyorsabb, ha az ajtót nyitva tartja.
- Kerülje a jégoldó spray-k használatát, mivel ezek kárt okozhatnak a műanyag részekben és az egészségre veszélyesek lehetnek.

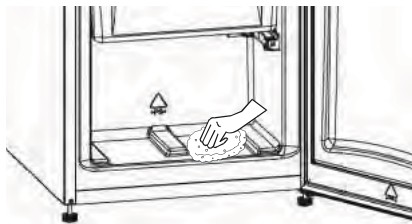

- Törölje szárazra a készülék belsejét egy szivacs vagy tiszta ruha segítségével.

A készülék kikapcsolása, ha hosszabb ideig használaton kívül van

Ha hosszabb ideig nem szándékozik használni a készüléket, áramtalanítsa a fagyasztót, ürítse ki, olvassza le és tisztítsa meg. Hagyja az ajtót egy kicsit nyitva.

A készülék tisztítása

Tisztítás előtt húzza ki a kábelt a konnektorból. Ne használjon súrolószereket. Ügyeljen rá, hogy tisztítást követően alaposan távolítsa el a tisztítószerek maradványait.

- A készülék **külsejét** víz és folyékony tisztítószer segítségével tisztítsa.
- A készülék **belsejét** langyos víz és ecet keverékével mossa át.

A tisztítást követően csatlakoztassa újra a készüléket az elektromos hálózatra és helyezze vissza a élelmiszer-csomagokat.

? Hibaelhárítási útmutató

A készülék használata során számos olyan hiba merülhet fel, ami az esetek nagy

részében a nem megfelelő használatból ered és könnyedén elhárítható.

Hiba	Megoldás
A készülékben nincs áram	Ellenőrizze, hogy van-e áram a konnektorban.
	A többi háztartási készülék segítségével ellenőrizze, hogy nincs-e áramszünet.
	Ellenőrizze, hogy nem égett-e ki a biztosíték.
A fagyasztó hőmérséklete túl magas	Ellenőrizze, hogy a környezeti hőmérséklet 16 C és 32 C között van-e. Ha szükséges, helyezze át a készüléket.
	Ellenőrizze, hogy a termosztát a környezeti feltételeknek megfelelő beállításon van-e.
A fagyasztó ajtaja nem nyílik ki	- Az ajtó kicsivel ezelőtt nyitva volt? Ha így van, várjon néhány perctet, hogy a levegő nyomása kiegyenlítődhessen.
A kompresszor folyamatosan működik	Állítson a termosztáton, hogy megfelelő hőmérséklet kerüljön beállításra.
	Ellenőrizze, hogy az ajtó be van-e zárva.
	Nemrég nagy mennyiségű élelmiszer került elhelyezésre a készülékben / és vagy az ajtó túl gyakran van nyitva.
	Ellenőrizze, hogy szabadon áramlik-e a levegő.
Túl sok dér vagy jég képződik	Ellenőrizze, hogy nem maradt-e nyitva az ajtó.
	Ellenőrizze, hogy nem akadályozza-e valami az ajtó bezáródását.
	Az ajtó tömítése ép és tiszta?
	Megtörtént a rendszeres javasolt leolvasztás? .
Zaj	Refer to normal operating sounds.

kinyitja az ajtót, meleg levegő áramlik a készülékbe, és amikor ez a levegő hűl, a csökkentett nyomás mintegy beragasztja az ajtót. Néhány (1-3) perc elteltével az ajtó ismét könnyedén kinyitható.

Normál működési zajok

A hűtő-fagyasztó készülékekben a hűtés kompresszoros hűtőrendszeren keresztül történik, ami zajjal jár. A zajszint attól függ, hol van elhelyezve a készülék, hogyan van használatban és milyen régi.

- A kompresszor **működése közben** a folyadék zaja hallható, amikor pedig a kompresszor nem működik, a hűtőfolyadék



csordogálását lehet hallani. Ez természetes jelenség és semmilyen kihatással nincs a készülék élettartamára.

- **A készülék üzembe helyezését követően** a kompresszor működésének és hűtőfolyadék áramlásának hangja erősebb lehet, ami nem jelent semmi rosszat és egyáltalán nincs kihatással a készülék élettartamára. Idővel a zaj csökken.
- Időnként **szokatlan vagy erősebb zaj** is jelentkezhet, ami nem jellemző a készülékre. Ez a zaj gyakran a nem megfelelő elhelyezés következménye. (A készüléket vízszintesen, stabil padlón kell elhelyezni és nem érintkezhet a fallal vagy a szomszédos konyhai elemekkel.).

FENNTARTJUK AZ OLYAN MÓDOSÍTÁSOK JOGÁT, AMELYEK NEM BEFOLYÁSOLJÁK A KÉSZÜLÉK MŰKÖDÉSÉT.

Ju falënderohemi për mirëbesimin tuaj dhe blerjen e këtij aparati. Shpresojmë që vite me rradhë do t'i shërbejë qëllimit të vet.

Aparati është i dedikuar vetëm për përdorim në amvisëri.

Arka ngrirëse	AL	2	Instalimi i dorezës.....	7
Para përdorimit të parë		3	Përshkrimi i Aparatit.....	8
Udhëzime për përdorim		4	Përdorimi i ngrirësit.....	9
Kujdesi ynë për mjedisin.....		4	Përdorimi	12
Këshilla për kursim të energjisë elektrike		4	Ngjirja e artikujve ushqimorë të freskët	13
 E rëndësishme		4	Ndryshimi i drejtimit të hapjes së derës.....	14
Pozicionimi.....		6	Mirëmbajtja dhe pastrimi	17
Pozicionimi i aparatit.....		7	Shkyqni aparatin, kur nuk do ta përdorni.....	18
Aderimi në rrjetën elektrike		7	Pastrimi i aparatit	18
Pozicionimi i aparatit.....		7	 Udhëzime për evitimin e pengesave	19

Para përdorimit të parë

- Paraprakisht se të aderoni aparatin në rrjetën elektrike, ai le të qëndrojë pa lëvizje së paku dy orë. Kështu do të zvogëloni mundësinë e dukurisë së gabimeve në sistemin e ftohjes, deri te të cilat mund të vijë për shkak të transportit.
- Me përpikshmëri pastroni aparatin, posaçërisht brendësinë (hollësisht në kapitullin Pastrimi dhe mirëmbajtja).

Udhëzime për përdorim

Këto udhëzime janë të dedikuara përdoruesve. Përshkruajnë aparatin dhe përdorimin e tij të rregullt dhe sigurtë. Udhëzimet janë të përgatitura për më shumë lloje/modele të aparateve, prandaj është e mundëshme që në ta do të gjeni edhe përshkrimet e funksioneve të cilat nuk vlejnë për aparatin tuaj.

Kujdesi ynë për mjedisin

- Për prodhimet tona përdorim ambalazh të pranueshëm për mjedisin, të cilin mund të riciklojmë ose të hudhet në mënyrë të pranueshme për mjedisin. Për këtë janë të shënuar qartë materialet e përdorura për ambalazh.

- Këto udhëzime janë të shtypura në letër në recikluar ose në letër në zbardhuar pa klor.
- Pas skadimit të periudhës së përdorimit të aparatit tuaj, ju lutemi të kujdeseni që ai të mos jetë në barë të mjedisit. Informohuni te serviseri më i afërm i autorizuar (hollësisht për këtë në Kapitullin Hudhja e aparatit të harxhuar).

Këshilla për kursimin e energjisë elektrike

- Rekomandojmë që të mos e hapni derën shpeshherë, apostafat gjatë kohës së ngritjes dhe të lagështë. Kur e hapni derën, sa më shpejtë sërish edhe e mbyllni. Kjo është posaçërisht e rëndësishme te arkat ngrirëse (kjo dmth. te aparatet vertikale për ngjirje).
- Kohë pas kohe kontrolloni a ka të siguruar aparati ajrosje të mjaftueshme (qarkullim të mjaftueshëm pas aparatit).
- Sa më parë rrotulloni pullën e aparatit prej rregullimit të lartë në atë të ulët (varësisht nga mbushja e aparatit, temperaturës së mjedisit etj.).
- Mos përdorni funksionet e punimit të pandërprerë, nëqoftëse kjo nuk është e

demostrueshme. Menjëherë posa do të jetë e mundëshme, shkyçni mënyrën për punim të pandërprerë dhe përsëri kyçni punimin automatik.

- Para ngrirjes së qeskave me ushqim të freskët, sigurohuni që ajo të jetë e ftohët në temperaturën e dhomës.
- Shtresa e akullit dhe ngrica ul efikasitetin energjik, prandaj pastroni aparatën menjëherë posa është kjo shtresë e trashë 3 deri 5 milimetra.
- Nëqoftëse është e dëmtuar goma e guarnicionit ose nuk puthitet mirë,

shpenzimi i energjisë elektrike është konsiderueshëm më i lartë. Për të arritur efikasitetin përkatës, ndërtoni guarnicionin.

- Kondenzatori në anën e pasme të aparatit të jetë gjithmonë i pastër, pa pluhur ose jopastërti tjera.
- Gjithmonë merrni në konsiderim udhëzimet në kapitujt Pozicionimi dhe Këshilla për kursim të energjisë elektrike, në të , shpenzimi i energjisë elektrike mund të jetë konsiderueshëm më i lartë.

E rëndësishme

- Aparati është i prodhuar në përpunje me standardet e parapara për siguri. Fëmijët e moshës tetë vjeçare e më shumë dhe personat me kapacitet të dobët fizik, sensorik dhe mental ose me njohuri dhe eksperiencë të mangshme, mund të përdorin aparatën në fjalë nën mbikqyrje adekuate ose në qoftë se kanë marrë udhëzime të përshtatshme sa i takon përdorimit të aparatit dhe në qoftë se i kuptojnë rreziqet lidhur me përdorimin e aparatit. Nuk lejohet që fëmijët të pastrojnë aparatën dhe të ndër marrin veprime për mirëmbajtje në të, pa mbikqyrje adekuate.
- Jeni të kujdesshëm në aderimin e rregullt të aparatit në rrjetën elektrike (hollësisht në kapitullin Aderimi në rrjetën elektrike).
- Mos prekni pjesët e ftohura të aparatit gjatë funksionimit të tij, apostafat jo me dorë e lagështa, lëkura mund të ngjitet nga grica në sipërfaqet e ftohta.
- Mos ngrini pijet në shishe, posaçërisht jo pijet me gaz, siç janë uji mineral, vera shkumbuese, birra, cola etj. sepse lënda fluide gjatë ngrirjes tendoset dhe shisheja me siguri do të plas.
- Kurrë mos hani ushqimin e ngrirë (bukën, pemët, perimet), kjo mund të shkaktojë ngrirje të organeve.
- Me kujdes kontrolloni ngjyrën dhe duhmën e ushqimit. Nëqoftëse jeni në dyshim për sa i takon cilësisë, ate hudhni, sepse është e mundëshme që është prishur dhe e rrezikshme për haje.
- Para ndreqjeve dhe para pastrimit, aparatën shkyçni nga rrjeta elektrike (aparatën mund të ndreq vetëm serviseri i profesionalizuar).
- Mos tentoni të shkruani aparatën me aparate tjera elektrike (p.sh. terësi i flokëve etj.) dhe kurrë mos tentoni të hiqni shtresat e akullit ose acarit me ndonjë mjet të mprehtë. Përdorni përjashtimisht ndihmesat e

bashkangjitura ose veglat të cilat i rekomandon prodhuesi.

- Për të mbrojtur mjedisin, kujdeseni që të mos dëmtoni anën e pasme të murisë së aparatit (kondenzatorin ose gypin – p.sh. gjatë lëvizjes së aparatit) ose cilëndo pjesë të sistemit për ftohje në aparat.
- Sistemi për ftohje i aparatit është i mbushur me lëndë fluide për ftohje dhe vaj; në rast se dëmtohet aparati, me të veproni me kujdes dhe evitoni në përpunje me rregullat për mbrojtjen e mjedisit (hollësisht për këtë në kapitullin Kujdesi ynë për mjedisin).
- Elementi për ngrohje që është i instaluar në shtëpizën e aparatit, mbikqyr funksionimin e kompresorit dhe parandalon që guarnicioni i derës të mos ngjitet duke u ngrirë në shtëpizën e aparatit.
- Kur e aktivizoni funksionin e ngrirjes intensive, mund të ndizet llambëza e kuqe. Kjo është e zakonshme dhe nuk është shenjë për kujdes ose brengë.
- Kabllonë aderuese të dëmtuar mund të ndërrojë vetëm prodhuesi ose servisi i tij i autorizuar, përndryshe kjo ndërhyrje mund të jetë e rrezikshme.
- Paneli i shënimeve gjendet në brendësi të aparatit, në murinë e pasme.

 **Simboli në prodhim ose ambalazh shënon që prodhimin në fjalë nuk lejohet të shqyrtoni si mbetje e amvisërisë. Atë e transportoni në vendin përkatës për tubimin dhe reciklimin e pajisjeve elektrike dhe elektronike. Me kujdesin ndaj evitimit të rregullt të prodhimit në fjalë, do të kontriboni te parandalimi i pasojave dëmtuese për mjedisin dhe shëndetin e njerzve, të cilat përndryshe do t'i shkaktonte veprimi i parregullt me prodhimin në fjalë pas**

përfundimit të jetëzgjatjes së tij. Për informata vijuese dhe të hollësishme për reciklimin e prodhimit, ju lutemi të informohuni te pushteti i autorizuar lokal, shërbimin për hudhjen e mbetjeve ose shitoren ku e keni ble aparatit.

Koha e ruajtjes së ushqimit në rast të ndërprerjes së furnizimit me energji elektrike

Në rast të ndërprerjes së furnizimit me energji elektrike shmanguni nga hapja e ngrirësit. Nëqoftëse ndërprerja zgjat më shumë kohë, nxjerrni ushqimin nga ngrirësi dhe harxhoni, ose kujdeseni që të mbetet e ftohur siç nevojitet (p.sh. në aparat tjetër funksionues).

Evitimi i aparatit të harxhuar

- Pasiqë skadon periodua e përdorimit të aparatit tuaj, atë e hudhni. Nëqoftëse aparati është i pajisur me bravë ose sustë, ata asgjësoni që të parandaloni aksidentet (gjatë lozjes, mbyllja e fëmijve në frigorifer).
- Sistemi për ftohje i aparatit është i mbushur me lëndë për ftohje dhe materiale për izolim, të cilët nevojitet të përpunohen veças. Paraqiteni te serviseri më i afërm i autorizuar ose qendra e specializuar servitore. Nëqoftëse nuk gjeni kështu qendër, informohuni te pushteti lokal i autorizuar ose shitësi, resp. distributori. Kujdeseni që të mos dëmtoni gypat në anën e pasme të aparatit (rrezik i ndotjes).

Pozicionimi

Përzgjedhja e hapësirës adekuate

Aparatin e poziciononi në hapësirë të thatë dhe rregullisht të ajrosur. Temperatura e lejuar e mjedisit varet nga modeli (klasa) e aparatit; është cekur në panelin e shënimeve të aparatit.

Kurrë mos poziciononi aparatit në afërsi të aparateve ose pajisjeve tjera, të cilët transmetojnë nxehtë (p.sh. furnela, radiatori, nxehtësi i ujit dhe mbaresat e ngjashme) dhe mos i ekspozoni ndaj dritës së drejtpërdrejtë të diellit.

Aparatin pozicionojeni së paku 3 cm anash nga shporeti elektrik ose gazor dhe së paku 30 cm nga furra me vajgur ose qymyr.

Nëqoftëse kjo nuk është e mundur, përdorni izolim përkatës.

Pas aparatit le të mbetet së paku 200 cm² sipërfaqe të lirë, mbi aparat le të mbetet së paku 5 cm hapësirë; kështu do të sigurohet ajrosje e mjaftueshme për kondenzatorin.

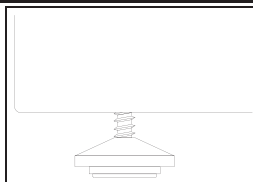

- Aparatin me vanat ajrosëse mund të poziciononi edhe pranë murisë. Vanat ajrosëse sigurojnë qarkullim të mjaftueshëm të ajrit, të nevojshëm për ajrosje të përshtatëshme në murinë e pasme.

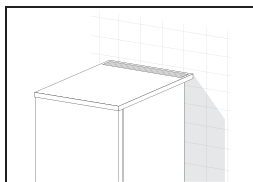

Klasa	Temperatura e rrethit
SN (subnormale)	prej +10 °C deri +32 °C
N (normale)	prej 16 °C deri +32 °C
ST (subtropike)	prej 16 °C deri 38 °C
T (tropike)	prej 16 °C deri 43 °C

Pozicionimi i aparatit

- Aparatin e poziciononi ashtu që të qëndrojë mirë në dysheme të fortë. Atë e barazpeshoni me këmbëzat rregulluese, të cilat gjenden në pjesën e parë.

Aderimi në rrjetën elektrike

Nëpërmjet të kabllorës kyçëse dhe spinës, aparatit e kyçni në prizën e rrjetës elektrike; priza le të përmbajë edhe përçues tokëzues (priza mbrojtëse).

Tensioni fillestar dhe frekuenca janë të shënuara në panelin e shënimeve. Aderimi në rrjetën elektrike dhe tokëzimi nevojitet të jenë në përputhje me rregullat dhe standardet. Aparati mbiqëndron oscilime të përkohshme të tensionit prej -6 deri +6 %.

Pozicionimi i aparatit

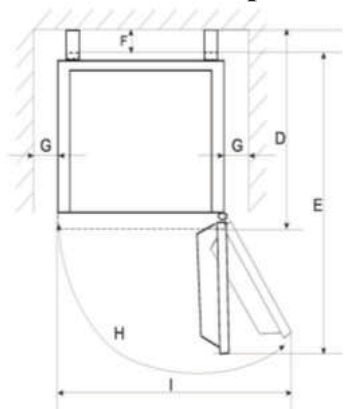

D	E	F	G	H	I
660 mm	1080 mm	80 mm	50 mm	135 ° – 145 °	900 mm

Instalimi i dorezë

1. Evitoni tapotë e vidhave nga dera.

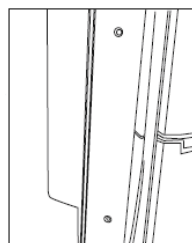

2. Përforconi dorezën me dy vidhat.

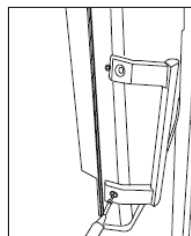

3. Instaloni tapotë e vidhave.

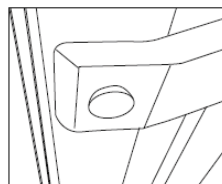

Përshkrimi i Aparatit

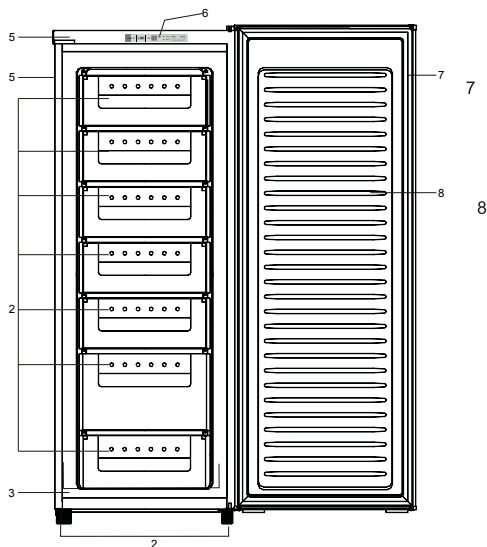

1. Shtëpiza
2. Sirtarët
3. Kompresori (në anën e pasme të aparatit)
4. Këmbëzat rregulluese
5. Sipërfaqja e punimit
6. Paneli drejtues elektronik frontal
7. Guarnicioni i derës
8. Komplet i derës

Përdorimi i ngrirësit

Aparati është i dedikuar për ruajtjen e ushqimit të ngrirë, ngrirjen e ushqimit të freskët dhe prodhimin e katorëve të akullit.

gazuara), lëngje frutash, birra, verë, vera shkumuese etj.

Mos ngrini menjëherë sasi të mëdha të ushqimit; sa më shpejtë që ngrin ushqimi, aq më shumë do të ruhet cilësia e tij. Para ngrirjes, sukulloni ushqimin në mënyrë të përshtatshme, që ai të ruaj shijen e plotë dhe të mos ndikojë në prodhimet.

Koha e ruajtjes së ushqimit të ngrirë varet nga lloji i ushqimit. Merrni në konsiderim udhëzimet në ambalazh.

Kurrë mos futni ushqimin e nxehtë në ngrirës.

Gjithashtu kurrë mos futni shishet dhe konservat me pije në ngrirës, sepse, gjatë ngrirjes së përmbajtjes, ata mund të plasim.



Shishet dhe konservat me pije të koncentruar të dioksid karbonit mund edhe të shpërthejnë!

KURRË mos ruani në ngrirës limonata (të

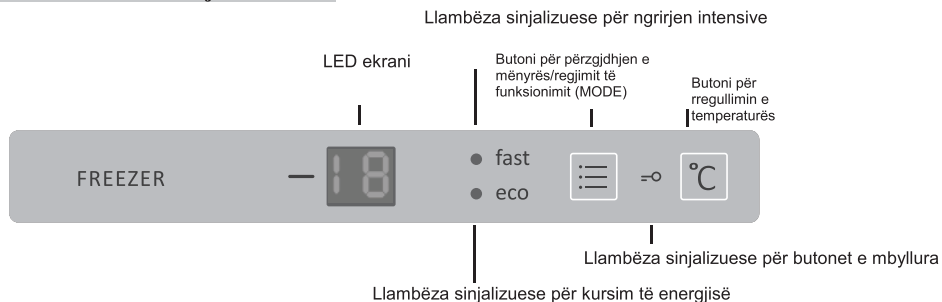
Paneli elektronik drejtues frontal





Mënyrat e funksionimit ("MODE"):

- Kur e shtypni së pari herë butonin  "MODE", ndriçon llambëza sinjalizuese "FAST" (shpejtë). Ngrirja në këtë regjim, resp mënyrën e funksionimit shpejtë; në indikatorin LED shfaqet shenja "SF".
- Te shtypja e dytë në butonin  "MODE" llambëza sinjalizuese për ngrirje të shpejtë ("FAST") shuhet dhe ndriçon llambëza sinjalizuese "ECO", aparati kalon në mënyrën kursyese të funksionimit ("ECO"). Ngrirësi do të funksionojë te temperatura $-16\text{ }^{\circ}\text{C}$, në indikatorin LED do të shfaqet shenja "SE".
- Te shtypja e tretë në buton, llambëza sinjalizuese për mënyrën e funksionimit "ECO" shuhet dhe aparati rikthehet në rregullimet e fundit të rregulluara nga ana e përdoruesit.

Rregullimi i TEMPERATURËS:

- Shtypni butonin "°C". Indikatorin LED ndriçon dhe me shtypjen e butonit "°C" mund të rregulloni temperaturën. Te shtypjet në butonin "°C", rregullimi i temperaturës do të ndryshojë sipas ciklit vijues: $-16\text{ }^{\circ}\text{C}$, $-17\text{ }^{\circ}\text{C}$, $-18\text{ }^{\circ}\text{C}$, $-19\text{ }^{\circ}\text{C}$, $-20\text{ }^{\circ}\text{C}$, $-21\text{ }^{\circ}\text{C}$, $-22\text{ }^{\circ}\text{C}$. Pasiqë pesë sekonda nuk shtypni asnjë buton, ruhet rregullimi i temperaturës.

Mundësia e MBYLLJES së butoneve:

-  Nëqoftëse dëshironi të mbyllni butonet, njëkohësisht shtypni butonin  "MODE" dhe butonin për rregullimin e temperaturës "°C" dhe i mbani tre sekonda. Pasiqë butonet janë të mbyllura, ndriçon llambëza sinjalizuese . Nëqoftëse dëshironi të çelni butonet, njëkohësisht shtypni butonin "MODE" dhe butonin për rregullimin e temperaturës "°C" dhe i mbani tre sekonda.

Alarmi për shkak të DERËS SË HAPUR:

- Nëqoftëse dera e arkës ngrirëse është e hapur më shumë se 5 minuta, kyçet alarmi i cili na lajmëron për derën gjatë kohë të hapur. Kur e mbyllni derën, alarmi shkyçet.

Alarmi për shkak të TEMPERATURËS TEJET TË LARTË:

- Nëqoftëse temperatura në brendësi të ngrirësit është më e lartë se $-8\text{ }^{\circ}\text{C}$, në indikatorin LED shfaqet shenja "HT" dhe kyçet alarmi. Alarmin mund të shkyçni me shtypjen e cilitdo buton; automatikisht shkyçet pasiqë temperatura sërish ulet nën $-8\text{ }^{\circ}\text{C}$.

E RËNDËSISHME! Në indikator gjithmonë shihet temperatura e rregulluar dhe jo ajo faktike.

Mermi në konsiderim që temperatura e rrethit, temperatura e ushqimit që e ngrini, si dhe shpeshësia e hapjes së derës ndikojnë në temperaturën në ngrirës. Sipas nevojës, ndryshoni rregullimin e temperaturës.

Përdorimi

Ngrirja e artikujve të freskët ushqimorë

Përdorimi adekuat i aparatit, ambalazhi i ushqimit, temperatura dhe marrja në përfillje e masave higjienike, konsiderueshëm do të ndikojnë në cilësinë e ngrirjes së ushqimit dhe ruajtjen e ushqimit të ngrirë.

- Me kujdes përzgjedhni ushqimin për ngrirje. Ushqimi nevojitet të jetë me cilësi të lartë dhe i përshtatshëm për ngrirje.
- Për çdo lloj ushqimi përzgjedhni ambalazh përkatës; ushqimin sukulloni mirë.
 - Ambalazhi le të jetë mbyllshëm dhe ajërmbullur, ashtu që të mos lejohet daljen e ujit ose ajrit, sepse kjo do të shkaktojë humbjen e lartë të vitamineve dhe lagështisë.
 - Follitë dhe qeskat le të jenë mjaft të buta, që të përshtaten me ushqimin.
- Pakotë e ushqimit shënoni me të dhënat siç vijon: lloji dhe sasia e ushqimit dhe data e ngrirjes/futjes.
- Para së gjithash është e rëndësishme që artikujt ushqimorë të ngrijnë sa më shpejtë. Prandaj rekomandojmë që të mos ngrini copa shumë të mëdha të ushqimit, ushqimin para se të futni në ngrirës, ta ftohni.
- Sasinë e ushqimit të freskët që mund të palosni në ngrirës brënda 24 orëve është e shënuar në panelin e shënimeve. Nëqoftëse palosni sasi shumë të madhe të ushqimit, cilësia e ngrirjes ulet, e kjo ndikon në cilësinë e ushqimit të ngrirë.

Procesi i ngrirjes

Pjesa për ngrirje është e dedikuar për ngrirjen e ushqimit (shiqo kapitullin "Përshkrimi i aparatit").

- Nëqoftëse dëshironi të ngrini sasi të madhe të ushqimit të freskët, përzgjedhni mënyrën për ngrirje intensive.

- Kujdeseni që pakotë e ushqimit të freskët të mos preken me ata të ngrirët.
- Përafërsisht 24 orë pas futjes së pakosë së fundit të ushqimit të freskët, rotulloni pullën e termostatit në pozicionin për funksionim normal.
- Nëqoftëse dëshironi të ngrini sasi të vogël të ushqimit të freskët, nuk ka nevojë për kyçjen e funksionit për ngrirjen intensive ("Super freezing MODE").

Ruajtja e artikujve ushqimorë të ngrirë

Pakotë e ushqimit të ngrirë ruani në shporta. Nëqoftëse i nxjerrni shportat, pakotë me ushqim të ngrirë mund të ruani edhe drejtpërdrejtë në raftet për ngrirje.

Ruajtja e artikujve ushqimorë të ngrirë në mënyrë industriale

Koha e ruajtjes dhe temperatura e preferuar për ushqimin e ngrirë në mënyrë industriale janë të shënuar në ambalazh. Mermi në përfillje udhëzimet e prodhuesit sa i takon ruajtjes dhe përdorimit.

Gjatë blerjes, jeni të kujdesshëm dhe përzgjedhni vetëm ushqimin në ambalazh adekuat, në të cilën janë të shënuara të gjitha të dhënat e nevojshme dhe e cila është e ruajtur në ngrirës, në të cilët temperatura nuk është më e lartë se -18°C .

Mos bleni pako të ushqimeve ku shihet ngrica. Kjo është shenjë që së paku njëherë është shkruar ushqimi.

Kujdeseni që pakotë e ushqimit të mos fillojnë të shkrihen.

Temperatura e lartë shkurton kohëzgjatjen e artikujve ushqimorë të ngrirë në mënyrë industriale.

Afati i përafërsishëm i ruajtjes së artikujve ushqimorë të ngrirë

Lloji i ushqimit	Afati i ruajtjes (në muaj)											
	1	2	3	4	5	6	7	8	9	10	11	12
Perimet								+	+	+		
Pemët										+	+	+
Buka, paroritë			+									
Qumështi			+									
Gjellat e gatshme			+									
Mishi i:										+	+	+
Lopës										+	+	+
Viçit									+	+	+	
Derrit				+	+	+						
Zogjve								+	+	+		
Egërsirës						+	+	+				
Grirë				+								
Suxhuk i tymosur	+											
Peshku: i njomë			+									
i yndyrshëm	+											
Zorrët		+										

Shkrirja e artikujve ushqimorë të ngrirë

Ushqimin e shkrirë pjesërisht ose në tërësi harxhoni sa më parë. Ajri i ftohtë ruan ushqimin, por nuk zhduk mikroorganizmet, të cilët pas shkrirjes përsëri aktivizohen dhe shkaktojnë procesin e prishjes së ushqimit.

Shkrirja e pjesërishtme e ushqimit ul vlerën ushqyese të ushqimit, posaçërisht pemëve, perimeve dhe gjellave të gatshme.

Ndryshimi i drejtimit të hapjes së derës

1. Evitoni dy vidhat në anën e sipërm.

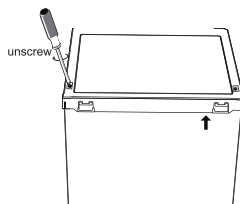

2. Me kujdes çoni kapakun e sipërm 5 cm larg nga ngrirësi, tërheqni konektuesin nga telat, pastaj krehjtësisht evitoni kapakun e sipërm.

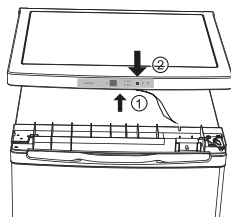

3. Evitoni vidhat dhe evitoni edhe menteshenë e epërme, e cila mban derën në vend të vet. Çoni derën dhe vendoni në shtresë të butë ose të mveshur, që të mos shkaktohen gërvishtje.

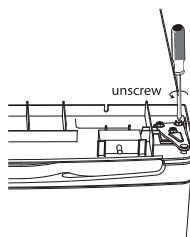

4. Evitoni vidhat dhe menteshenë e poshtme dhe evitoni këmbëzat rregulluese.

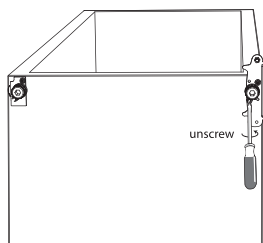

5. Zhvidhoni dhe evitoni kunjën e menteshesë së poshtme, rrotulloni bartësin qark dhe sërish instaloni.

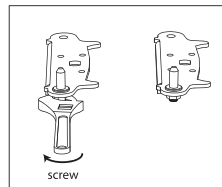
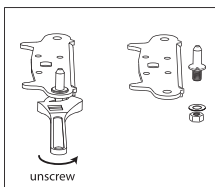

6. Përsëri futni bartësin në kunjën e menteshesë së poshtme, pastaj përsëri instaloni të dy këmbëzat.

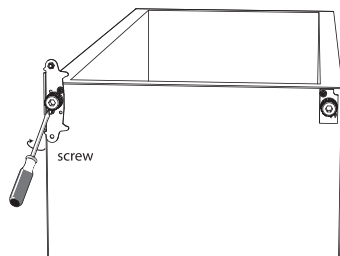

7. Përsëri instaloni derën. Paraprakisht se të përforconi përfundimisht menteshenë e epërme, kontrolloni se a është dera e barazuar në drejtim horizontal dhe vertikal dhe se a puthiten të gjitha guarnicionet në të gjitha anët.

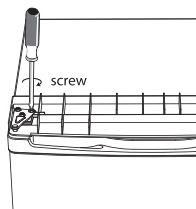

8. Kyçni konektuesin në indikator dhe përsëri instaloni kapakun e sipërm.

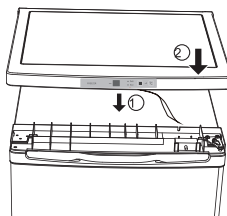

9. Përfoconi dy vidhat në anën e pasme.

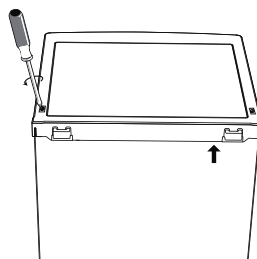

10. Kur është dera e mbyllur, kontrolloni se a është e barazuar në drejtim horizontal dhe vertikal dhe se a puthiten të gjitha guarnicionet në vendet e veta. Pastaj përforconi menteshenë e poshtme. Sipas nevojës, rregulloni lartësinë e këmbëzave.

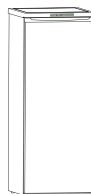

Mirëmbajtja dhe pastrimi

Shkrirja e ngrirësit

Shtresa e ngricës dhe akullit, e cila bëhet në muritë e brendëshme të ngrirësit, nevojitet të shkrihet kur është trashësia e trashë 3 deri 5 milimetra.

- Njëzetekatër orë para fillimit të shkrirjes përzgjedhni ngrirjen intensive ("Super freezing MODE"), që pakotë e ushqimit të ftohen mirë. Pastaj zbrazni ngrirësin dhe kujdeseni që të mos shkrihen pakotë e ushqimit.
- Shkyçni aparatit nga rrjeta elektrike.
- Shkrirja do të jetë më e shpejtë nëqoftëse do të leni derën e aparatit të hapur.
- Mos përdorni sprucues për shkrire, sepse ai mund të dëmtojë pjesët nga plastika dhe janë të dëmshme për shëndetin.

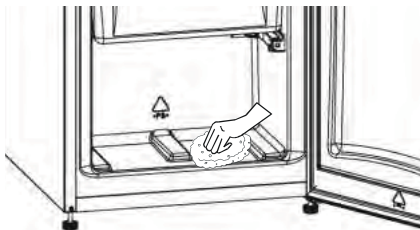

- Thajeni brendësinë e pjesës për ngrirje me spuzhë dhe leckë të pastërt.

Shkyçni aparatit kur nuk e përdorni.

Nëqoftëse keni ndërmend që aparatit të mos e përdorni gjatë kohë, shkyçni atë nga rrjeta

elektrike; zbrazni dhe pastroni. Derën leni pak të hapur ose gjysëm të hapur.

Pastrimi i aparatit

Para pastrimit të aparatit, shkyçni kabllonë kyçëse (kabloja) nga rrjeta elektrike. Mos përdorni lëndë pastruese të vrazhdëta ose abrazive. Pas pastrimit, me kujdes evitoni të gjitha mbetjet e lëndëve pastruese.

- **Jashtësinë** e aparatit e pastroni me ujë dhe detergjent fluid.
- **Brendësinë** e aparatit e lani me ujë të vakët dhe sasi të vogël të uthullës.

Pas pastrimit, aparatit përsëri kyçni në rrjetën elektrike dhe riktheni ushqimin në të.

❓ Udhëzime për evitimin e vështirësive

Gjatë funksionimit mund të paraqiten disa vështirësi, të cilat në raste të shumta janë pasojë e veprimit të gabimshëm me aparatin dhe se mund t'i evitoni me lehtësi.

Shenja	Zgjidhja
Aparati nuk është nën tension.	Kontrolloni se a është priza nën tension.
	Kontrolloni se mos ka ardhë deri te ndërprerja me furnizim të energjisë elektrike në shtëpinë tuaj, ashtu që të kontrolloni funksionimin e llambave.
	Kontrolloni mos është djegur siguresa.
Temperatura në ngrirës është tejet e lartë.	Kontrolloni a është temperatura në dhomën ku është aparati i pozicionuar, ndërmjet të 16 °C dhe 32 °C. Në rast të nevojës, transferoni aparatin.
	Kontrolloni a është termostati i rregulluar në rregullim përkatës sipas kushteve në rrethinë.
Nuk mund të hapet ngrirësi.	- A e keni poshapur derën? Në këtë rast pritni një çast që shtypja ajrore të barazohet.
Kompresori funksionon pandërprerë.	Rregulloni pullën e termostatit për drejtim përkatës të temperaturës.
	Kontrolloni se a është dera e mbyllur.
	Pak kohë para në aparat keni futur sasi të madhe të ushqimit, ose keni hapur shumë shpesh derën.
	Kontrolloni a është vështirësuar ajrosja.
Ngrica dhe akulli i madh	Kontrolloni se mos ka mbetur dera e hapur.
	Kujdeseni që asgja të mos vështirësojë mbylljen adekuate të derës.
	Kontrolloni se a është guarnicioni i derës i mirë dhe i pastër.
	Rekomandojmë që kohë pas kohe të shkrini ngrirësin.
Zhurma	Hollësisht për këtë në kapitullin për zhurmat e zakonshme gjatë funksionimit.

Sqarime shtesë

Nëqoftëse dëshironi të hapni derën posa të mbyllur, kjo do të jetë vështirë. Shkaku është që menjëherë posa e hapni derën, në ngrirës futet ajri i ngrohtë. Kur ai ftohet, shkaktohet nënshtypje, e për shkak të kësaj dera »puthitet« në aparat. Pas ca minutash (1 deri 3) do të hapni derën me lehtësi.

Zhurmat e pazakonshme gjatë funksionimit

Ftohjen në aparatet për ftohje dhe ngrirje mundëson sistemi për ftohje me kompresor, i cili shkakton zhurmë. Zhurma e aparatit varet nga ajo se ku është i pozicionuar, nga mënyra e përdorimit dhe vjetërsia e aparatit.

- **Gjatë funksionimit** të kompresorit dëgjohet kullimi i lëndës fluide; e kur nuk punon kompresori, dëgjohet rrjedhja e lëndës për ftohje. Kjo është e zakonshme dhe nuk ndikon në jetëzgjatjen e aparatit.
- **Pas nisjes së aparatit** ndoshta do të jenë funksionimi i kompresorit dhe rrjedhja e lëndës për ftohje më me zë, e kjo nuk domethënë që aparati është i prishur; edhe ai zë nuk ndikon në jetëzgjatjen e aparatit. Zhurma do të ulet gradualisht.
- Kohë pas kohe do të dëgjoni **zhurmë të pazakonshme dhe me zë të lartë**, i cili për aparatin është i pazakonshëm. Më së shpeshti, zhurma është pasojë e pozicionimit joadekuat të aparatit. Aparati nevojitet të qëndrojë stabil në dysheme të rrafshë dhe se nuk lejohet të preket me murinë ose elementet kuzhinore pranë tij.

MARRIM TË DREJTË PËR NDRYSHIME TË SPECIFIKIMEVE, TË CILAT NUK NDIKOJNË NË FUNKSIONIMIN E APARATIT.

Благодарим ви за доверието и за покупката на този уред. Надяваме се, че ще ви служи успешно дълги години.

Този уред е предназначен единствено за домашна употреба.

Преди употреба.....	2	Електронен преден панел за управление.....	7
Инструкции за употреба		Употреба.....	8
Грижа за околната среда		Замразяване на пресни храни	
Съвети за пестене на енергия		Смяна на посоката на отваряне на вратата.....	10
Важно.....	3	Поддръжка и почистване.....	12
Поставяне и монтаж.....	4	Почистване на уреда	
Позициониране на уреда		Изключване на уреда, когато няма да се ползва	
Свързване с електрическата мрежа		Упътване за отстраняване на проблеми.	13
Описание на уреда.....	6		
Използване на фризера.....	6		

i Преди употреба

- Преди да свържете уреда към захранващата мрежа, оставете го във вертикално положение за около 2 часа, което ще намали опасността от неизправност на охладителната система вследствие на транспортирането.
- Почистете добре уреда, особено вътрешната му част (вж. Почистване и поддръжка).

Инструкции за употреба

Тези инструкции за употреба са предназначени за потребителя. Те описват уреда и начина на правилна и безопасна употреба. Те са подготвени за различни типове/модели на уреда, ето защо може да откриете описание на някои функции или аксесоари, които не се отнасят до вашия уред.

Грижа за околната среда

- Нашите продукти ползват щадяща околната среда опаковка, която може да се рециклира или депонира по безопасен за околната среда начин. За тази цел

отделните опаковъчни материали са ясно обозначени.

- Тези инструкции са отпечатани или на рециклирана хартия, или на избелена хартия без съдържание на хлор.
- Когато уредът приключи жизнения си цикъл, поставете се да не обременявате околната среда с него; обадете се на най-близкия оторизиран сервиз. (Вж. Депониране на стари уреди)

Съвети за пестене на енергия

- Поставете се да не отваряте вратата на фризера твърде често, особено когато времето е влажно или горещо. След като сте отворили вратата, старайте се да я затворите възможно най-скоро. Това е особено важно, ако ползвате вертикален модел.
- От време на време проверявайте дали уредът е достатъчно вентилиран (адекватна въздушна циркулация зад уреда).
- Завъртете копчето на термостата от по-висока към по-ниска позиция максимално

бързо (зависи от това колко натоварен е уредът, от околната температура...).

- Не ползвайте режим на непрекъсната работа освен, ако не се налага; преместете ключа за избор на работен режим на позицията за автоматичен режим на работа максимално бързо.
- Преди замразяване на пакети с прясна храна, уверете се, че са охладени до стайна температура.
- Слойт лед и скреж увеличава консумацията на енергия, затова почиствайте уреда, когато слойт стане 3-5 мм дедел.

- Ако уплътнителят е повреден или уплътнението не работи добре, консумацията на енергия значително се повишава. За да възстановите ефективността, сменете уплътнителя.
- Кондензаторът на задната стена трябва да бъде винаги чист, без прах или други замърсявания.
- Винаги взимайте под внимание инструкциите в разделите „Позициониране“ и „Съвети за пестене на енергия“. В противен случай консумацията на енергия значително се повишава.

Важно

- Уредът е произведен в съответствие със стандартите за ефективна безопасност. Въпреки това той може да бъде използван само от деца над 8 години, както и от лица с намалени физически, сензорни или умствени способности или с недостатъчно опит и познания за работа с уреда само под наблюдението и инструкциите за безопасна употреба на уреда от дееспособно лице, което е наясно с евентуалните опасности. Почистването и поддръжката не бива да се извършват от деца без наблюдение.
- Обърнете внимание на правилното свързване с електрическата мрежа (Вижте „Свързване с електрическата мрежа“).
- Не докосвайте охладените повърхности, когато уредът работи, особено с мокри ръце - кожата може да залепне за студените повърхности.
- Не замразявайте бутилирани напитки, особено газирани като сода, газирано вино, бира, кола и др., тъй като течностите се разширяват при замразяване и стъклените бутилки е много вероятно да се пръснат.
- Никога не опитвайте да ядете замразена храна (хляб, плодове, зеленчуци), защото може да получите измръзване.
- Внимателно проверявайте храните на цвят и мирис и ако имате съмнения относно тяхното качество, ги изхвърлете, защото може да са развалени и следователно опасни за консумация.
- Изключвайте уреда от електрическата мрежа преди ремонт (само квалифициран техник трябва да го ремонтира) и преди почистване.
- Не размразявайте уреда с други електрически уреди (сешоар например) и никога не изстъргвайте слоя лед и скреж

с остри предмети. Ползвайте само приложените инструменти или такива, които са препоръчани от производителя.

- С цел защита на околната среда внимавайте да не повредите задната стена на уреда (тялото на кондензатора или тръбите - например когато местите уреда) или някоя част от охладителната система вътре в уреда.
- Охладителната система на уреда е пълна с хладилен агент и масло, така че ако уредът се повреди, действайте внимателно с него и го депонирайте в съответствие с мерките за опазване на околната среда. (Грижим се за околната среда)
- Нагревателният елемент, вграден в уреда, около рамката, се управлява от работата на компресора и предпазва уплътнителя на вратата от замръзване.
- Когато активирате функцията „Super“, може да се включи червен индикатор. Това е нормално състояние и няма повод за притеснение.
- Ако захранващият кабел е повреден, той трябва да бъде сменен от производителя, негов сервиз или от квалифициран техник, за да се избегне евентуална опасност.
- Табелката с производствени данни се намира от вътрешната страна или на гърба на уреда.

Символът върху уреда или върху неговата опаковка показва, че този продукт не трябва да се третира като домакински отпадък. Вместо това той трябва да бъде предаден в съответния събирателен пункт за рециклиране на електрически и електронни уреди. Като депонирате този продукт правилно, вие ще помогнете за

предотвратяване на негативните последствия за околната среда и човешкото здраве, които биха възникнали при изхвърлянето му на неподходящо място. За подробна информация относно рециклирането на този продукт можете да се обърнете към местната градска управа, фирмата за събиране на битови отпадъци или магазина, откъдето сте закупили продукта.

Време на съхранение при прекъсване на електрическото захранване

Избягвайте да отваряте фризера в случай на повреда или прекъсване на електрическото захранване! Ако прекъсването продължава по-дълго, извадете храната от фризера и я използвайте или вземете мерки да остане

добре охладена (може би имате още един уред).

Депониране на стари уреди

- Когато уредът окончателно се износи, депонирайте го. Ако уредът има ключалка, счупете я, за да предотвратите евентуални инциденти (съществува опасност деца да се заключат вътре във фризера).
- Охладителната система на уреда е пълна с хладилен агент и изолационни вещества, които трябва да бъдат третираны и обработени отделно. Обадете се на най-близкия оторизиран сервизен център или друг специализиран сервизен център. Ако не намерите такъв, свържете се с местните власти или вашия дистрибутор. Внимавайте да не повредите тръбите от задната страна на уреда (опасност от замърсяване).

Поставяне и монтаж

Избор на правилното място

Поставете уреда в сухо и редовно проветрявано помещение. Разрешената околна температура зависи от модела (класа) на уреда и е указана на табелката с производствени данни на уреда.

Никога не поставяйте уреда близо до топлинни източници (например готварска печка, радиатор, бързовар и други подобни) и не го излагайте на директна слънчева светлина.

Уредът трябва да бъде позициониран на най-малко 3 см от електрическа или газова готварска печка и на най-малко 30 см от печка на масло или въглища. Ако това не е възможно, ползвайте подходяща изолация. Зад уреда трябва да има свободно пространство от поне 200 см², а високите кухненски шкафове трябва да бъдат на поне 5 см над уреда, за да се осигури адекватна вентилация на кондензатора.

Клас	Околна температура
SN (субмерен)	от + 10°C до + 32°C
N (умерен)	от + 16°C до + 32°C
ST (субтропичен)	от + 16°C до + 38°C
T (тропичен)	от + 16°C до + 43°C

- Поставете уреда на стабилна основа. Нивелирайте го с двете регулируеми крачета, разположени отпред.

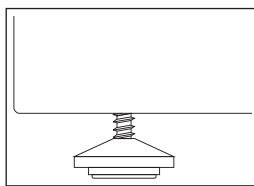

- Уредът с вентилационна решетка може да бъде поставен близо до стената. Решетката позволява достатъчно въздушна циркулация, необходима за адекватната вентилация на задната стена.

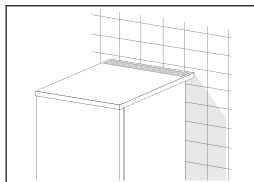

Позициониране на уреда

Свързване с електрическата мрежа

Свържете уреда със захранващия кабел в контакта на електрическата мрежа (заземен контакт).

Номиналното напрежение и честотата са посочени на табелката с производствени

данни за уреда. Свързването с електрическата мрежа и заземяването трябва да се направят в съответствие с актуалните стандарти и регулации. Уредът може да понесе временни колебания в напрежението от -6 до +6%.

Монтаж на уреда

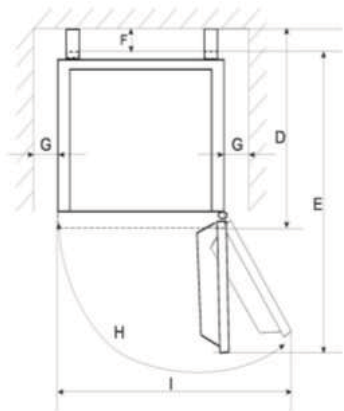

D	E	F	G	H	I
660мм	1080мм	80мм	50мм	135° -145°	900мм

Монтаж на дръжката

1. Монтирайте капачетата на винтовете
2. Фиксирайте дръжката с двата винта
3. Свалете капачетата на винтовете от вратата

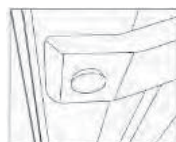

Описание на уреда

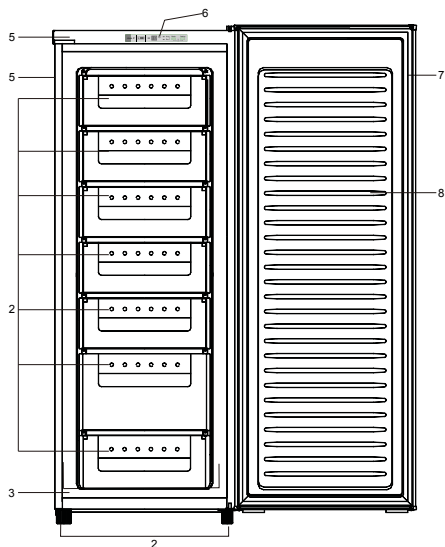

1. Корпус
2. Отделения
3. Компресор (на гърба на корпуса)
4. Регулируеми крачета
5. Капак
6. Електронен преден панел за управление
7. Уплътнител на вратата
8. Врата

Използване на фризера

Този уред е предназначен да запазва замразени храни, да замразява пресни храни и да прави ледени кубчета.

лимонада, плодов сок, бира, вино, шампанско и т.н във фризера.

Не замразявайте голямо количество храна едновременно, тъй като колкото по-бързо се замрази една храна, толкова повече ще запази качествата си. Също така се уверете, че сте опаковали добре вашите хранителни продукти преди замразяване, за да запазят напълно своя аромат и да не развалят другите продукти.



Времето за съхранение на замразени храни зависи от вида на храната. Вижте инструкциите на опаковката.

Никога не поставяйте гореща храна във фризера. Никога не поставяйте и бутилки или кенове вътре, защото могат да се пръснат, когато съдържанието им замръзне. Силно газирани напитки дори могат да експлодират! НИКОГА не съхранявайте

Електронен преден панел за управление





Функция MODE (Режим):

- Когато натиснете за първи път бутона  „MODE“, индикаторът „FAST“ светва, уредът замразява бързо и LED дисплеят извежда индикация „SF“.
- Когато натиснете за втори път бутона  „MODE“, индикаторът „FAST“ угасва и индикаторът „ECO“ светва, уредът влиза в режим „ECO“. Ще работи при -16°C и LED индикаторът ще изведе индикация „SE“.
- При трето натискане индикацията за режим „ECO“ угасва и уредът се връща към режим за задаване от потребителя.

Настройка на ТЕМПЕРАТУРАТА:

- Натиснете бутона „°C“, числото на LED дисплея ще светне и можете да настроите температурата като натискате бутона „°C“. Цикълът с настройките се променя както следва: -16 °C, -17 °C, -18 °C, -19 °C, -20 °C, -21 °C, -22 °C. Всяка зададена температура се потвърждава след натискане в продължение на 5 секунди.

Опция ЗАКЛЮЧВАНЕ на бутоните:

- Натискането на бутона  MODE и на бутона за настройка на температурата едновременно за 3 секунди активира режим ЗАКЛЮЧВАНЕ и символът  свети. За да отключите бутоните, натиснете бутона  MODE и на бутона за настройка на температурата едновременно за 3 секунди.

Предупреждение за ОТВОРЕНА ВРАТА:

- Ако вратата на фризера е отворена за повече от 5 минути, ще прозвучи звуков сигнал, който ще спре със затварянето на вратата.

ВАЖНО! Дисплеят винаги показва зададената температура, а не истинската.

Обърнете внимание, че околната температура, температурата на скоро сложената за съхранение храна и честотата на отваряне на вратата влияят върху температурата във фризера. Ако е необходимо, променете настройката на температурата.

Употреба

Замразяване на пресни храни

Правилната употреба на уреда, адекватното опаковане на храните, точната температура и взимането на предпазни хигиенни мерки значително ще повлияе на замразяването на храната и на съхраняването на замразени хранителни продукти.

- Внимателно изберете храната, която ще замразявате: тя трябва да бъде точното количество и подходяща за замразяване.
- Изберете правилното опаковане за всеки вид храна и го опаковайте правилно.
 - Опаковането не трябва да допуска контакт с въздуха и трябва да бъде добре запечатано без протичане, тъй като това може да причини значителна загуба на витамини и дехидратация.
 - Фолиото и пликовете трябва да бъдат достатъчно меки, за да обгръщат плътно храната.
- Отбележете върху пакетите следните данни: вид и количество храна, дата на зареждане във фризера.
- От голямо значение е храната да бъде замразена възможно най-бързо. Ние препоръчваме размерът на пакета да не бъде твърде голям и да се охлади преди да бъде зареден във фризера.
- Количеството прясна храна, което може да бъде заредено във фризера в рамките на 24 часа, е указано на табелата с производствени данни. Ако зареденото количество е твърде голямо, качеството на замразяването се понижава, което се отразява и на качеството на замразената храна.

Процедура на замразяване

Фризерът се ползва за замразяване на хранителни продукти (вж глава „Описание на уреда“).

- Ако желаете да замразите по-големи количества прясна храна, изберете режим супер замразяване.
- Не позволявайте на новопоставените пакети да докосват замразените.
- Около 24 часа след последното зареждане задайте копчето на термостата в положение за нормална работа.
- Не е необходимо да избирате режима супер замразяване, ако възнамерявате да замразявате по-малки количества храна.

Съхранение на замразени храни

Пакетите замразена храна се съхраняват в кошниците. Ако извадите кошниците, можете да съхранявате замразените пакети директно на рафтовете.

Съхранение на промишлено замразени храни

Времето за съхранение и препоръчителната температура на промишлено замразените храни са указани на опаковката. Следвайте инструкциите на производителя за съхранение и употреба. Когато пазарувате, внимавайте и избирайте само храни, които са подходящо пакетирани, обозначени с всички данни и съхранявани във фризер, в който температурата не е по-висока от -18°C. Не купувайте пакети храна, които са обвити със скреж. Това означава, че пакетът е бил размразен преди това поне веднъж.

Внимавайте пакетите да не започнат да се разтопяват.

Почакването на температурата съкращава времето за съхранение на промишлено замразените храни.

Приблизително време на съхранение на замразените храни

Храна	Време на съхранение (в месеци)											
	1	2	3	4	5	6	7	8	9	10	11	12
Зеленчуци								+	+	+		
Плодове										+	+	+
Хляб, тестени изделия			+									
Мляко			+									
Готови ястия			+									
Месо: Говеждо										+	+	+
Телешко								+	+	+		
Свинско				+	+	+						
Пилешко								+	+	+		
Дивеч							+	+	+			
Мляно				+								
месо												
Пушена наденица	+											
Риба: постна			+									
мазна	+											
Карантия		+										

Размразяване на замразена храна

Частично или напълно размразени храни трябва да се използват възможно най-скоро. Студеният въздух запазва храната, но не унищожавя микроорганизмите, които бързо се активират след размразяване и причиняват разваляне на храната. Частичното размразяване намалява хранителната стойност особено на плодове, зеленчуци и готови ястия.

Смяна на посоката на отваряне на вратата

1. Отстранете двата винта на горния капак.

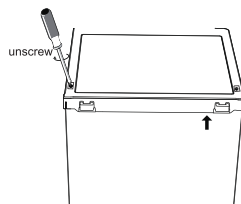

2. Внимателно повдигнете горния капак на 5 см от фризера, издърпайте свързващия проводник и отстранете капака.

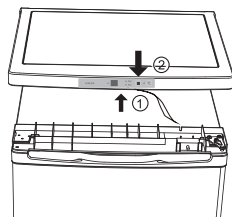

3. Отстранете трите винта, след това свалете горната панта, която държи вратата на мястото ѝ. Повдигнете вратата и я поставете на подплатена повърхност, за да я предпазите от надраскване.

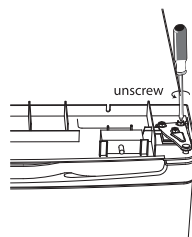

4. Отстранете винтовете от долната панта, след това отстранете регулируемите крачета.

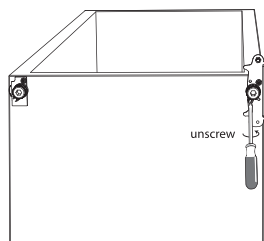

5. Развийте и отстранете щифта на долната панта, обърнете скобата и я върнете на място.

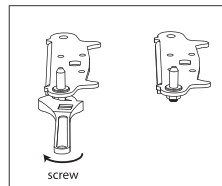
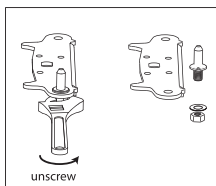

6. Върнете скобата на щифта на долната панта. След това поставете отново регулируемите крачета.

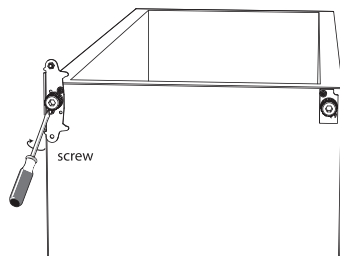

7. Сложете гърба на вратата. Уверете се, че вратата пасва хоризонтално и вертикално, така че уплътненията да плътно прилепнали от всички страни преди окончателно да затегнете горната панта.

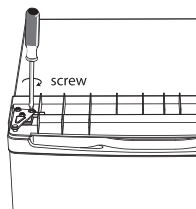

8. Свържете проводника към панела на дисплея, след това върнете горния капак.

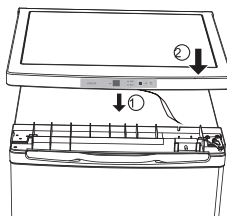

9. Завийте двата винта на гърба.

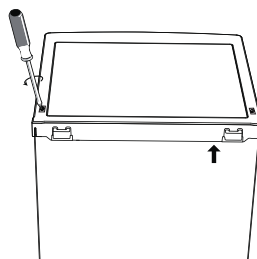

10. В затворено положение проверете дали вратата пасва хоризонтално и вертикално, дали уплътненията са плътно прилепнали от всички страни преди окончателно да затегнете долната панта. Регулирайте крачетата отново, ако е необходимо.



Поддръжка и почистване

Размразяване на фризера

Слоят лед и скреж, който се отлага на вътрешните стени на фризера, трябва да се размразява, когато стане 3-5 мм дебелина.

- 24 часа преди размразяването изберете режим супер замразяване, за да бъдат пакетите храна добре охладени. След това изпразнете фризера и се погрижете пакетите да не започнат да се размразяват.
- Изключете уреда от електрическата мрежа.
- Размразяването става по-бързо, ако вратата остане отворена.
- Избягвайте ползването на размразяващи спрейове, тъй като могат да причинят повреда на пластмасовите части и да бъдат опасни за здравето.

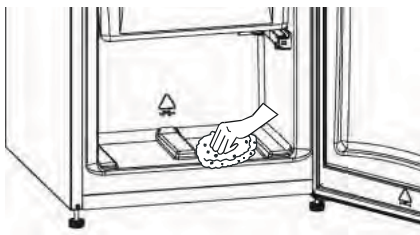

- Почистете вътрешността на уреда с гъба или чисто парче плат.

Изключване уреда, когато не се ползва

Ако няма да ползвате уреда по-дълъг период от време, изключете захранването изпразнете уреда, размразете го и го почистете. Оставете вратата леко отворена.

Почистване на уреда

Преди почистване изключете уреда от електрическата мрежа. Не използвайте абразивни почистващи препарати.

Внимателно отстранете остатъците от почистващ препарат след почистване.

- Почистете **външната част** на уреда с вода и течен препарат.
- Почистете **вътрешността** на уреда с хладка вода и малко оцет.

След като сте почистили уреда, изключете го от електрическата мрежа и върнете хранителните продукти на местата им.

❓ Упътване за отстраняване на проблеми

По време на работа може да се сблъскате с някои проблеми, които в повечето случаи се дължат на неправилно ползване на уреда и могат лесно да бъдат отстранени.

Признак	Решение
В уреда няма захранване.	Проверете дали в контакта има захранване.
	Проверете дали няма прекъсване на захранването като проверите осветлението вкъщи.
	Проверете дали предпазителят не е изгорял.
Температурата във фризера е твърде висока	Проверете дали околната температура е в работния обхват на уреда от 16 C to 32 C. Преместете уреда, ако е необходимо.
	Проверете дали термостатът е завъртян на правилната настройка, съответстваща на околната температура.
Вратата на фризера не се отваря	- Дали вратата е била току-що отворена? Ако е така, изчакайте няколко минути, за да се изравни налягането на въздуха.
Компресорът работи непрекъснато.	Регулирайте термостата, за да контролирате правилно температурата.
	Проверете дали вратата е затворена.
	Големи количества храна са скоро поставени във фризера и/или вратата често се отваря.
Има натрупване на твърде много скреж и лед.	Уверете се, че вратата не е оставена отворена.
	Проверете дали нещо не пречи на вратата да се затвори.
	Проверете дали уплътнителят на вратата е непокътнат и чист.
	Препоръчително е да се извършва периодично размразяване.
Шум	Отнася се до нормалните звуци при работа.

вратата. След няколко минути (1-3) вратата може лесно да се отвори.

Обичайни звуци по време на работа

Охлаждането при хладилниците и фризерите се осъществява чрез охлаждателна система с компресор, който произвежда звук. Доколко е шумен уредът зависи от това къде е поставен, как се използва и колко е стар.

- **По време на работа** на компресора се чува звукът от течността, а когато компресорът не работи, се чува оттичането на хладилния агент. Това е нормално състояние и то няма никакво

въздействие върху жизнения цикъл на уреда.

- **При включване на уреда**, работата на компресора и хладилния агент може да се чуват по-силно, което не означава, че нещо не е наред с уреда и това няма никакво въздействие върху жизнения му цикъл. Постепенно шумът намалява.
- Понякога се чува **необичаен и по-силен шум**, което не е характерно за уреда. Шумът често е следствие от неподходящо позициониране. Уредът трябва да се позиционира на здрава и твърда основа и не трябва да докосва стена или кухненски шкафове, стоящи до него.

ЗАПАЗВАМЕ СИ ПРАВОТО ДА ПРОМЕНЯМЕ СПЕЦИФИКАЦИИ БЕЗ ДА ВЛИЯЕМ ВЪРХУ РАБОТАТА НА УРЕДА.

Zahvaljujemo vam na povjerenju kojeg ste nam iskazali kupnjom ovog uređaja. Nadamo se da ćete njime biti zadovoljni, i da će dugi niz godina služiti svojoj svrsi.

Hladnjak s ledenicom namijenjen je isključivo uporabi u kućanstvu.

Prije prve uporabe 2

Upute za uporabu

Briga za životnu sredinu

Savjeti za štednju energije

Važna upozorenja 3

Namještanje uređaja 4

Izbor prostorije za postavljanje

Priključenje na električnu energiju

Opis uređaja 6

Upravljanje uređajem 6

Elektronska ploča za upravljanje..... 7

Uporaba zamrzivača 8

Zamrzavanje svježih namirnica 9

Zamjena smjera otvaranja vrata .10

Održavanje i čišćenje..... 12

Čišćenje uređaja

Isključenje uređaja za duže vrijeme

Otklanjanje kvarova 13

Prije prve uporabe

- Prije priključenja na električnu mrežu uređaj mora mirovati otprilike 2 sata. Na taj način umanjujete mogućnost nepravilnoga rada do kojega može doći zbog utjecaja transporta na rashladni sistem.
- Temeljito očistite uređaj, posebnu pozornost obratite na unutrašnjost (pogledati poglavlje Čišćenje i održavanje).

Upute za uporabu

Upute za uporabu namijenjene su korisniku. Opisuju uređaj i njegovu ispravnu i sigurnu uporabu. Upute se

pripremljene za različite vrste/modele uređaja, stoga možda pronađete opise nekih funkcija i opreme koje vaš uređaj nema.

Naša briga za životnu sredinu

- Naši uređaji isporučuju se u ambalaži iz ekoloških materijala koji se mogu zbrinuti bez opasnosti po okoliš. Pojedini materijali su u tom smislu i odgovarajuće označeni.
- Ove upute natisnute su bilo na recikliranom papiru, ili na papiru izbijeljenom bez uporabe klora.
- Kad vaš uređaj bude dotrajao, pazite da njegovim zbrinjavanjem

ne zagađujete okolinu. Stoga se obratite svom najbližem ovlaštenom zastupniku (pogledati poglavlje "Zbrinjavanje dotrajalog uređaja").

Savjeti za štednju energije

- Nemojte prečesto otvarati vrata uređaja, što je posebno važno kad je toplo i vlažno vrijeme. Kad otvorite vrata, gledajte ih zatvoriti što brže. Ovo je naročito važno kod uspravnih modela.
- Povremeno provjerite dali se uređaj dovoljno dobro hladi (nesmetano kruženje zraka iza uređaja).
- Višu temperaturu podesite samo kad je to neophodno, i što prije vratite gumb termostata na nižu vrijednost čim je to moguće (ovisno o količini namirnica, sobnoj temperaturi, itd.).
- Nemojte uzalud koristiti mogućnost neprekidnog rada osim kad je to neophodno, a i kad je koristite, vratite uređaj u režim normalnog djelovanja što je prije moguće.
- Namirnice ohladite na sobnu temperaturu prije slaganja u uređaj i njihova zamrzavanja.
- Pretjerane naslage leda iinja također povećavaju potrošnju energije, stoga očistite uređaj čim je njihova debljina 3-5 mm.
- Oštećena brtva ili slabo brtvljenje iz nekog drugog razloga, bitno povećava potrošnju energije. Takvu brtvu pravovremeno zamijenite.
- Kondenzator na stražnjoj strani uređaja mora uvijek biti očišćen, bez prašine ili druge nečistoće.
- Uvijek se strogo pridržavajte uputa i savjeta opisanih u poglavljima Namještanje uređaja i Savjeti za štednju energije. Svako nepoštivanje tih pravila može prouzročiti veću potrošnju energije.

Važna upozorenja

- Uređaj je izrađen sukladno svim propisanim sigurnosnim standardima. Djeca starija od osam godina, te osobe smanjenih fizičkih, motoričkih ili umnih sposobnosti, odnosno osobe bez potrebnih iskustava ili znanja, smiju koristiti uređaj samo pod odgovarajućim nadzorom osoba zaduženih za njihovu sigurnost, koje će im pružiti potrebnu pomoć i upute za rad uređaja, te ih podučiti glede opasnosti povezanih s uporabom uređaja. Djeca također ne smiju čistiti uređaj ili obavljati radove na održavanju uređaja bez odgovarajućeg nadzora.
- Uređaj mora biti ispravno priključen na dovod električne energije (pogledati poglavlje Priključenje na električnu mrežu).
- Tijekom rada aparata ne dodirujte rashladne površine, naročito nemojte to raditi mokrim ili vlažnim rukama jer se koža može zalijepiti na hladne površine.
- Nemojte zamrzavati piće u bocama, naročito ne pjenušava pića, kao što su mineralna voda, pjenušavo vino, pivo, kola, itd. jer se takve tekućine prilikom zamrzavanja šire, te dolazi do pucanja boce.
- Nemojte jesti zamrznutu hranu (kruh, voće, povrće) jer možete dobiti unutarnje ozeblinje.

- Ako utvrdite da hrana ima neprijatan miris ili sumnjivu boju odmah je bacite, jer je najvjerojatnije pokvarena, i stoga opasna za konzumiranje.
- Uređaj obavezno isključite iz električne mreže prije popravka ili zamjene žarulje (popravke neka obavlja isključivo stručnjak).
- Ne odleđujte uređaj sa električnim napravama (npr. sušilom za kosu i sl.) i ne odstranjujte inje, odnosno led oštrim predmetima, već samo sa priloženim pomagalicama koja je odobrio proizvođač.
- Radi zaštite životne sredine, pazite da ne oštetite stražnju stranu uređaja (kondenzator ili cijevi, npr. prilikom pomicanja uređaja), odnosno dijelove rashladnog sistema u unutrašnjosti uređaja.
- Rashladni sistem uređaja napunjen je rashladnim sredstvom i uljem, odnosno mazivom, stoga s oštećenim uređajem postupajte oprezno. Oštećeni uređaj odstranite u skladu s ekološkim sigurnosnim zahtjevima (pogledati poglavlje Naša briga za okoliš).
- Grijač ugrađen u rub kućišta ovisi o radu kompresora, a sprječava da se brtva vrata ne zaledi na rubove kućišta uređaja.
- Kad je aktivirana funkcija intenzivnog zamrzavanja možda se dogodi da zasvijetli crvena signalna lampica. To je normalno stanje i nema potrebe za paniku.
- Ako je priključni kabel oštećen, mora ga zamijeniti proizvođač ili njegov ovlašteni serviser, odnosno druga ovlaštena osoba. Svojevoljna zamjena kabla, opasna je.
- Natpisna tablica nalazi se u unutrašnjosti ili na stražnjoj strani uređaja.



Simbol na proizvodu ili na njegovoj ambalaži označuje da s tim proizvodom ne smijete postupati kao s ostalim kućanskim otpadom. Umjesto toga, uređaj je potrebno uručiti prikladnim zbirnim mjestima za recikliranje električne i elektroničke opreme. Ispravnim odvoženjem dotrajalog uređaja pridonosite sprječavanju negativnih posljedica na okoliš i zdravlje ljudi, koje bi se inače mogle pojaviti u slučaju neodgovarajućeg rukovanja otpadom ovog proizvoda. Za detaljnije informacije o recikliranju ovog proizvoda molimo vas, kontaktirajte lokalne vlasti, centar za odlaganje kućanskog otpada ili prodavaonicu u kojoj ste kupili proizvod.

Čuvanje namirnica tijekom nestanka električne energije

U slučaju prekida električne energije ne otvarati zamrzivački prostor uređaja! Ukoliko nestanak električne energije potraje duže vrijeme, namirnice treba izvaditi iz zamrzivača i upotrijebiti ih, ili ih premjestiti u neki drugi uređaj koji će ih adekvatno hladiti (možda raspoložete pričuvnim uređajem).

Zbrinjavanje dotrajalog uređaja

- Dotrajali uređaj odmah odstranite. Ako stari uređaj ima bravu ili zasun odmah ih onesposobite da bi spriječili nesreću (djeca bi se mogla u igri nehotice zaključati u hladnjak).
- Rashladni sistem uređaja sadrži rashladno sredstvo i izolacijske

sastojke koji zahtijevaju posebno rukovanje i razgradnju. Obratite se najbližem ovlaštenom serviseru ili specijaliziranom servisnom centru.

- Ukoliko istog ne nađete, obratite se lokalnim vlastima ili svom trgovcu. Zbog opasnosti zagađivanja okoliša pazite da ne oštetite cijevi na zadnjoj strani uređaja.

Postavljanje uređaja

Izbor pravog mjesta

Uređaj postavite u suhu i redovito prozračivanu prostoriju. Dozvoljena temperatura okoline za ispravan rad uređaja uvjetovana je izvedbom (vrstom) uređaja, što je navedeno na natpisnoj tablici uređaja.

Uređaj nemojte postavljati u blizinu naprava koje isijavaju toplinu, na primjer štednjaka, radijatora, grijača vode i sl., i ne izlažite ga neposrednim sunčevim zrakama.

Uređaj mora biti udaljen najmanje 3 cm od električnog ili plinskog štednjaka, odnosno barem 30 cm od uljne peći ili štednjaka na tvrda goriva. Kod manjih razdaljina potrebno je koristiti odgovarajuću izolaciju.

Iza uređaja razmak od zida mora biti približno 200 cm², a gornji element iznad uređaja mora biti podignut barem za 5 cm, što omogućuje zadovoljivo hlađenje kondenzatora.

Vrsta	Temperatura okoline
SN (subnormalni)	od + 10°C do + 32°C
N (normalni)	od + 16°C do + 32°C
ST (suptropski)	od + 16°C do + 38°C
T (tropski)	od + 16°C do + 43°C

Postavljanje uređaja

- Uređaj mora biti postavljen na čvrstu i ravnu podlogu. Vodoravnost uređaja izravnajte pomoću dviju podesivih nožica na prednjoj strani.

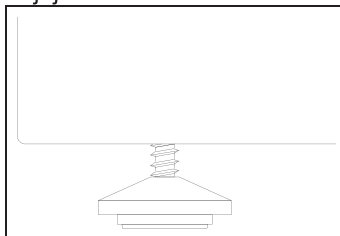

- Uređaj opremljen ventilacijskom mrežom, možete postaviti bliže zidu. Mreža osigurava pravilnu cirkulaciju zraka, potrebnu za nesmetan i pravilan rad kondenzatora.

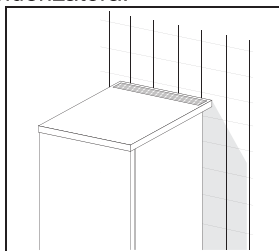

Priključenje na električnu mrežu

Uređaj priključite na električnu mrežu pomoću priključnog kabela. Zidna utičnica mora imati uzemljenje (sigurnosna utičnica).

Propisani nazivni napon i frekvencija navedeni su na natpisnoj tablici uređaja.

Priključenje na električnu mrežu i uzemljenje uređaja moraju biti izvedeni prema važećim standardima i propisima. Uređaj podnosi kratkotrajna odstupanja napona, u intervalu tolerancije od -6 do +6%.

Postavljanje uređaja

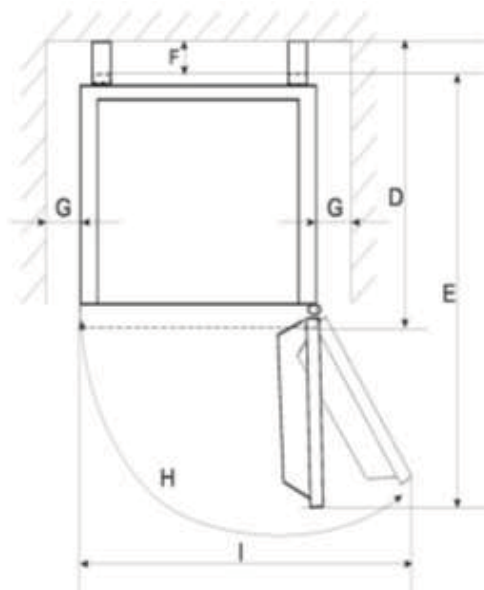

D	E	F	G	H	I
660 mm	1080 mm	80 mm	50 mm	135 ° – 145 °	900 mm

Montaža drške

1. Skinite poklopce vijaka sa vrata

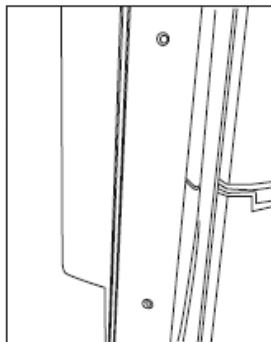

2. Pomoću dva vijaka pričvrstite dršku

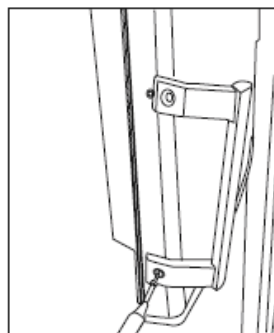

3. Vratite zaštitne poklopce vijaka

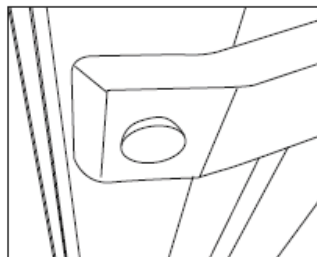

Opis uređaja

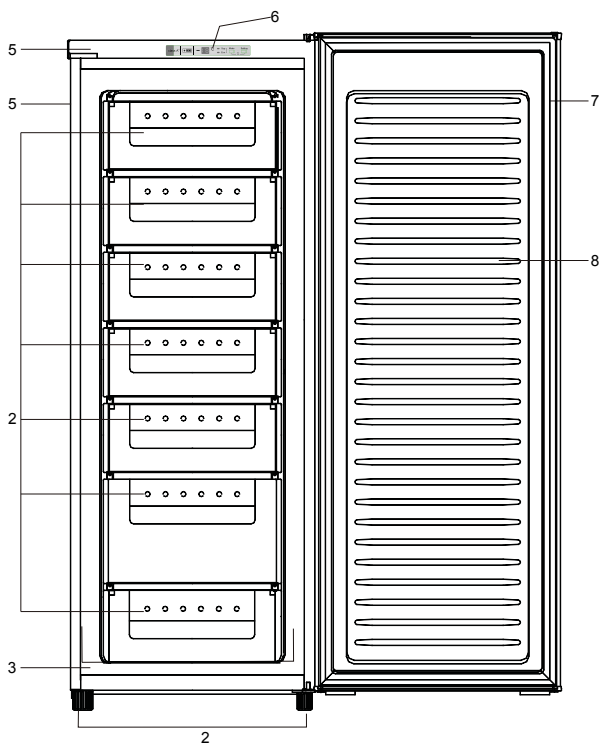

1. Kućište
2. Ladice za zamrzavanje
3. Kompresor (na stražnjoj strani uređaja)
4. Podesive nožice
5. Radna površina
6. Elektronska ploča za upravljanje
7. Brtva vrata
8. Sklop vrata

Rukovanje uređajem

Ovaj uređaj namijenjen je konzerviranju zamrznutih namirnica, zamrzavanju svježih namirnica, i izradi ledenih kocki.

Također, nemojte zamrzavati velike količine namirnica odjednom. Naime, što je hrana brže zamrznuta, bolje će se očuvati njena kakvoća. Isto tako, prije zamrzavanja namirnice zapakirajte u prikladne pakete, koji će očuvati njihov okus, a neće utjecati na kvarenje ostalih okolnih namirnica.

Vrijeme čuvanja već zamrznute hrane uvelike ovisi o vrsti hrane, stoga pročitajte upute proizvođača na ambalaži.



U zamrzivač nemojte nikad stavljati vruću hranu. Također, u zamrzivač ne stavljajte boce ili limenke s pićima, jer se mogu rasprsnuti kad se njihov sadržaj zamrzne. Tekućine s visokim postotkom ugljičnog dioksida mogu čak i eksplodirati!

U zamrzivač NIKAD ne stavljajte (gaziranu) limunadu, voćne sokove, pivo, vino, pjenušac, i slično.

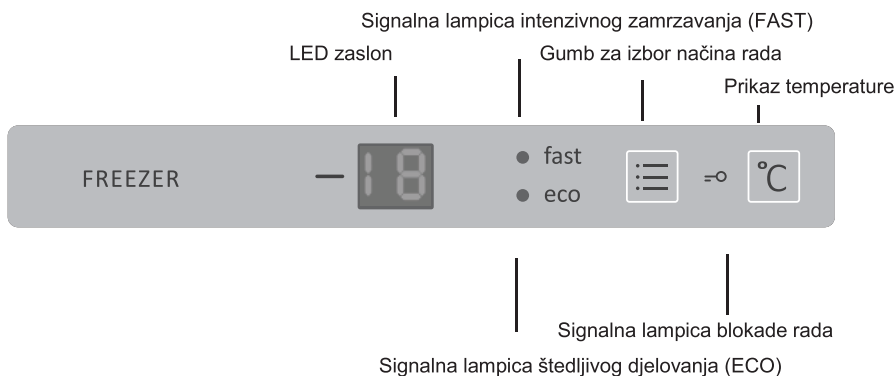
Elektronička tabla za upravljanje uređajem





Izbor načina rada **MODE**:

- Prvim pritiskom tipke  "MODE" za izbor načina djelovanja upali se signalna lampica "FAST" za intenzivno zamrzavanje; uređaj pospješeno zamrzava, a na LED pokazivaču je ispisana poruka "SF".
- Nakon drugog pritiska tipke  "MODE" za izbor načina djelovanja, signalna lampica "FAST" za intenzivno zamrzavanje se ugasi, i upali se signalna lampica "ECO", a uređaj se prebacuje u režim štedljivog načina rada "ECO". To znači održavanje temperature od -16°C , a na pokazivaču je ispisana poruka "SE".
- Trećim pritiskom iste tipke, ugasi se signalna lampica štedljivog djelovanja "ECO", a uređaj se vraća u režim rada po izboru korisnika.

Podešavanje **TEMPERATURE**:

- Pritiskom gumba "°C" za izbor temperature na zaslonu se pojavi brojka koja označava vrijednost temperature: uzastopnim pritiskanjem gumba "°C" vrijednost temperature na zaslonu se mijenja redoslijedom: -16°C , -17°C , -18°C , -19°C , -20°C , -21°C , -22°C .
Izabranu razinu temperature spremite tako, da gumb držite pritisnut 5 sekundi na izabranoj vrijednosti.

ZAŠTITNA BLOKADA DJELOVANJA:

- Istovremeno pritisnite tipku  "MODE" za izbor načina djelovanja i tipku °C za izbor temperature i držite ih pritisnute najmanje 3 sekunde: rad uređaja je blokiran, što označuje upaljena signalna lampica .
- Uređaj otključate tako da ponovno istovremeno pritisnite tipku  "MODE" za izbor načina djelovanja i tipku °C za izbor temperature, i držite ih pritisnute najmanje 3 sekunde.

Alarm OTVORENIH VRATA:

- Ukoliko vrata zamrzivača ostanu otvorena duže od 5 minuta začuje se zvučni signal kao upozorenje, koji ostaje aktivan sve dok se vrata ponovno ne zatvore.

Alarm PREVISOKE TEMPERATURE:

Ukoliko temperatura u unutrašnjosti uređaja naraste do -8°C , na pokazivaču se prikaže poruka "ht" (*high temperature*) i začuje se zvučni alarm, koji ostaje aktivan dok se temperatura ne spusti ispod vrijednosti -8°C , ili dok se alarm ne isključi pritiskom na bilo koju tipku.

VAŽNO:

LED pokazivač uvijek prikazuje podešenu (izabranu) temperaturu, a ne stvarnu temperaturu u unutrašnjosti uređaja.

NAPOMENA:

Na temperaturu u unutrašnjosti zamrzivača utječu prije svega temperatura okoline, temperatura svježih hrane složene u uređaj, i učestalost otvaranja vrata. Ukoliko bude potrebno, prilagodite podešenost temperature i izaberite novu vrijednost.

Uporaba uređaja

Zamrzavanje svježih hrane

Pravilna uporaba uređaja, ispravno pakirana hrana, pravilan odabir temperature, kao i pridržavanje osnovnih higijenskih mjera, u velikoj mjeri utječu na kakvoću zamrzavanja i čuvanja zamrznutih namirnica.

- Pomno birajte hranu koju namjeravate zamrznuti; hrana neka

bude odgovarajuće kakvoće i podobna za zamrzavanje.

- Odaberite odgovarajuću ambalažu i hranu ispravno zapakirajte.
- Ambalaža ne smije propuštati zrak i vlagu, što bi prouzročilo isušivanje sadržaja i gubitak vitamina.
- Folije i vrećice moraju biti mekane i dobro moraju prijanjati na sadržaj.

- Zapakiranu hranu označite s podacima o vrsti i količine hrane, te datumom zamrzavanja.
- Vrlo je važno da se hrana što brže zamrzne, stoga preporučujemo da omoti nisu preveliki i da ohladite hranu prije stavljanja u zamrzivač.
- Količina svježe hrane koju možete odjednom pohraniti u roku 24 sata, navedena je na natpisnoj tablici (zapremina zamrzavanja). Ako pokušate zamrznuti veću količinu hrane od navedene, kakvoća zamrzavanja je slabija, a time slabi i kakvoća hrane.

Postupak zamrzavanja

Zamrzivački prostor koristi se za zamrzavanje namirnicu (pogledati poglavlje "Opis uređaja").

- Kad želite zamrznuti veću količinu svježe hrane, okrenite gumb termostata u položaj intenzivnog rada ("Super Freezing MODE").
- Već zamrznuti paketi hrane ne smiju dodirivati svježe složene pakete.
- Otprilike 24 sata nakon stavljanja zadnje količine namirnica u zamrzivač, vratite gumb termostata nazad u položaj normalnog režima djelovanja.
- Ako namjeravate odjednom zamrzavati manje količine hrane, aktiviranje neprekidnog djelovanja zamrzivača 'Super Freezing' nije potrebno.

Čuvanje zamrznute hrane

Omete zamrznute hrane složite u košare, a ako izvadite košare, hranu možete slagati neposredno na rashladne police.

Čuvanje industrijsko zamrznute hrane

Vrijeme čuvanja i preporučljiva temperatura kupljene zamrznute hrane navedeni su na ambalaži. Pridržavajte se uputa proizvođača za čuvanje i uporabu. Prilikom kupovine pomno izaberite samo hranu u odgovarajućoj ambalaži na kojoj su svi potrebni podaci i koja je pohranjena u zamrzivačima u kojima je temperatura najmanje -18°C.

Nemojte kupovati pakete hrane na kojima se nalazi inje, jer je to znak da su bili najmanje jednom odmrzavani.

Pakete hrane zaštitite od odmrzavanja prilikom prijenosa kući, jer povišenje temperature pogoršava kakvoću industrijsko zamrznute hrane.

Približno vrijeme čuvanja svježe hrane u zamrzivaču

Vrsta hrane	Vrijeme čuvanja (mjeseci)											
	1	2	3	4	5	6	7	8	9	10	11	12
Povrće								+	+	+		
Voće										+	+	+
Kruh, kolači			+									
Mlijeko			+									
Gotova jela			+									
Meso: Govedina										+	+	+
Teletina								+	+	+		
Svinjetina				+	+	+						
Perad								+	+	+		
Divljač							+	+	+			
Mljeveno meso				+								
Dimljene kobasice	+											
Nemasna riba			+									
Masna riba	+											
Iznutrice		+										

Odležavanje zamrznute hrane

Djelomično otopljenu ili odležanu hranu treba potrošiti čim prije. Hladan zrak sačuva svježinu hrane, ali ne uništava mikroorganizme. Oni se nakon otapanja ponovo aktiviraju i počnu kvariti hranu.

Djelomično odmrzavanje smanjuje prehrambenu vrijednost hrane, pogotovo voća, povrća i gotovih jela.

Promjena smjera otvaranja vrata

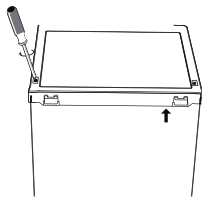

1. Odvijte dva vijka sa gornji pokrov.

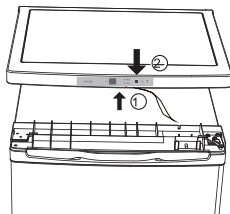

2. Pažljivo podignite gornji pokrov za 5 cm, izvadite vodiče elektronskih spojeva, i zatim odstranite pokrov.

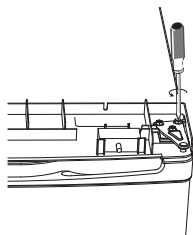

3. Odvijte tri vijka, zatim izvadite gornju šarku koja vrata drži u svom položaju. Podignite vrata i položite ih na meku površinu, pazeći da se ne ogrebu.

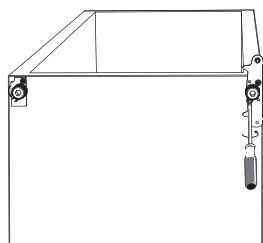

4. Odvijte vijke donje šarke i odstranite šarku i podesive nožice.

5. Odvijte i odstranite klin donje šarke, okrenite položaj konzole i vratite je nazad.

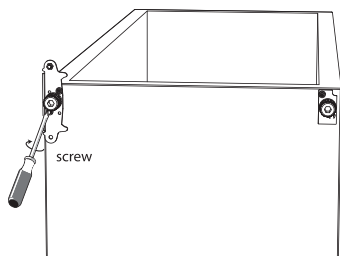

6. Pričvrstite konzolu na klin donje šarke, zatim ponovno montirajte obje podesive nožice.

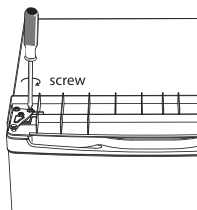

7. Vratite vrata nazad. Provjerite dali su vrata pravilno poravnana u vodoravnom i okomitom smislu, tako da brtve naliježu duž cijelog okvira. Nakon toga privijte i pričvrstite gornju šarku.

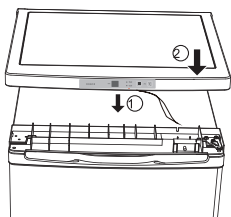

8. Vodiče elektronskih spojeva spojite nazad na tablu za upravljanje i vratite gornji pokrov.

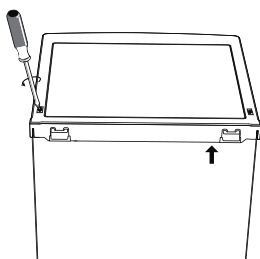

9. Privijte dva vijka sa stražnje strane.



10. Sa vratima u zatvorenom položaju provjerite vodoravnu i okomitu izravnanoost vrata, provjerite dali brtve pravilno zatvaraju otvore na svim stranama, i konačno pričvrstite donju šarku. Podesite položaj i poravnanoost podesivih nožica po potrebi.

Održavanje i čišćenje

Odleđivanje zamrzivača

Zamrzivač odmrznite kad se nakupi približno 3-5 mm debela naslagainja, odnosno leda.

- Otprilike 24 sata prije odleđivanja prebacite rad uređaja u režim intenzivnog zamrzavanja ("Super Freezing MODE"), da se paketi zamrznute hrane dodatno ohlade. Zatim izvadite namirnice iz zamrzivača i zaštitite ih pred odmrzavanjem.
- Uređaj iskopčajte iz električne mreže.
- Postupak odmrzavanja je brži ako ostavite vrata otvorena.
- Uređaj nemojte odmrzavati koristeći raspršivače za odmrzavanje, jer bi mogli oštetiti plastične dijelove, a mogu i naškoditi zdravlju.

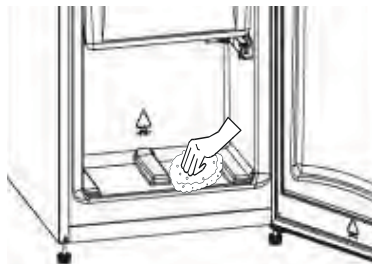

- Unutrašnjost zamrzivača obrišite spužvom i čistom krpom.

Čišćenje uređaja

Prije čišćenja prekinite dovod električne energije u uređaj.

Za čišćenje nemojte koristiti gruba i agresivna sredstva za čišćenje, jer možete oštetiti površinu. Nakon čišćenja pazite da odstranite sve ostatke sredstva za čišćenje.

- **Vanjski dio** uređaja čistite vodom i tekućim deterdžentom.
- **Unutarnjost** uređaja operite mlačnom vodom, kojoj ste dodali malo vinskog octa.

Nakon čišćenja ponovo priključite uređaj na električnu mrežu i složite hranu natrag na svoje mjesto.

Isključenje uređaja kada ga ne koristite

Ne namjeravate li koristiti uređaj duže vrijeme, isključite ga iz električne mreže, izvadite iz njega hranu i očistite ga. Vrata ostavite prtvorena.

Ⓢ Upute za otklanjanje smetnji

Tijekom uporabe uređaja može doći do smetnji u radu koje su u većini slučajeva posljedica nepravilne uporabe, te ih možete otkloniti sami.

Pojava	Rješenje
Uređaj ne radi nakon priključenja na električnu mrežu.	Provjerite dovod napona u utičnicu. Provjerite dali je došlo do nestanka struje (upalite neku žarulju). Provjerite dali je pregorio osigurač.
Temperatura u zamrzivaču je previsoka.	Provjerite sobnu temperaturu u prostoriji, u kojoj je smješten uređaj – raspon mora biti između + 16°C i + 32°C. Po potrebi premjestite uređaj. Provjerite dali je termostat pravilno podešen glede na temperaturne uvjete okoline.
Vrata zamrzivača se ne mogu otvoriti.	Dali ste tik prije toga otvorili vrata? U tom slučaju pričekajte nekoliko trenutaka da se izjednači zračni tlak.
Kompresor radi neprekidno.	Gumb termostata podesite na pravilnu vrijednost. Provjerite dali su vrata zatvorena. Nedavno ste u unutrašnjost složili veću količinu hrane, ili ste često otvarali vrata. Pobrinite se za neometano kruženje zraka.
Izrazito sakupljanjeinja i leda.	Provjerite dali su vrata ostala otvorena. Pobrinite se da zatvaranje vrata bude nesmetano. Provjerite dali je brtva na vratima posve čista i neoštećena. Preporučujemo da uređaj povremeno odledite.
Šumovi	Više o tome u poglavlju o uobičajenim zvucima tijekom rada uređaja.

Poteškoće kod otvaranja vrata

Dodatno obrazloženje

Ako želite otvoriti vrata ubrzo nakon što ste ih zadnji puta zatvorili, možda ćete osjetiti otpor i otvaranje će biti otežano.

Razlog je u tome što pri otvaranju vrata u aparat uđe topli zrak. U toku hlađenja zraka nastaje vakuum, zbog kojeg se vrata čvršće priljube uz kućište zamrzivača. Pričekajte nekoliko minuta (1 do 3 minute), i vrata ćete opet moći lagano otvoriti.

Uobičajeni šumovi tijekom rada uređaja

Hlađenje u uređajima za hlađenje i zamrzavanje omogućava rashladni sistem s kompresorom koji uzrokuje i određenu buku.

Razina buke ovisi o postavljanju, načinu uporabe i starosti uređaja.

- **Tijekom rada** kompresora možete čuti šum pretakanja tekućine koji se čuje i kad kompresor ne radi. To je uobičajena pojava i ne utječe na trajnost uređaja.
 - **Nakon uključjenja** uređaja rad kompresora i pretakanje rashladne tekućine mogu biti glasniji. To nije znak kvara i ne utječe na trajnost uređaja. Vremenom će se tijekom rada uređaja glasnoća tih šumova smanjiti.

Ako uređaj proizvodi **neobičnu i posebno jaku** buku, najvjerojatnije je to posljedica pogrešnog postavljanja.

Uređaj mora stajati stabilno na ravnoj i tvrdoj podlozi, i pazite da ne bude u dodiru sa zidom ili susjednim elementima.

PRIDRŽAVAMO PRAVO NA PROMJENE SPECIFIKACIJA KOJE NE
UTJEČU NA FUNKCIONALNOST UREĐAJA.

Thank you for your trust and for buying this appliance. We hope it will successfully serve the purpose for many years.

Refrigerator with freezer is for domestic use only.

Before Putting Into Use	2	Using the freezer	6
Instructions for Use		Electronic front control panel.....	7
We Care for the Environment		Use	8
Tips for Energy Saving		Freezing Fresh Foods	
Important	3	Changing the Direction of Opening the Door	10
Placing and Installation	4	Maintenance and Cleaning	12
Placing the Appliance		Cleaning the Appliance	
Connection to Power Supply		Switch Off the Appliance When Not in Use	
Description of the Appliance	6	Trouble Shooting Guide	13

Before Putting Into Use

- Before connecting the appliance to the mains supply, leave it stand for about 2 hours which will reduce the possibility of malfunctions in the cooling system that might have occurred due to transport handling.
- Clean the appliance thoroughly, especially the interior (see Cleaning and Maintenance).

Instructions for Use

These instructions for use were prepared for the user. They describe the appliance and its correct and safe use. They were prepared for various types/models of appliances therefore you might find in it description of some functions and accessories that do not apply to your appliance.

We Care for the Environment

- Our products use environmentally friendly packaging, which can be either recycled or disposed of in an environmentally friendly manner. To this end, individual packaging materials are clearly marked.
- These instructions are printed either on recycled paper or chlorine free bleached paper.

- When your appliance finally wears out, please try not to burden the environment with it; call your nearest authorised service agent. (See Disposing of the Worn Out Appliance)

Tips for Energy Saving

- Try not to open the door too often, especially when the weather is wet and hot. Once you open the door, mind to close it as soon as possible. This is especially important if you have an upright model.
- Every now and then check if the appliance is sufficiently ventilated (adequate air circulation behind the appliance).
- Turn the thermostat knob from higher to lower setting as soon as possible (depends on how loaded the appliance is, ambient temperature...)
- Never use continuous operation unless unnecessarily required; switch the operation mode selection switch to the setting for automatic operation as soon as possible.
- Before freezing packages of fresh foods, make sure they are cooled to ambient temperature.
- Ice and frost layer increase energy consumption, so do clean the appliance as soon as the layer is 3-5 mm thick.

- If the gasket is damaged or if it turns out that the sealing is poor, the energy consumption is substantially higher. To restore efficiency, replace the gasket.
- The condenser on the rear wall should be always clean, free of dust or any impurities.
- Always consider instructions stated in sections Positioning and Energy Saving Tips, otherwise the energy consumption is substantially higher.

Important

- The appliance is manufactured in compliance with the effective safety standards. However, it can be used by children aged from 8 years and above and persons with reduced physical, sensory or mental capabilities or lack of experience and knowledge if they have been given supervision or instruction concerning use of the appliance in a safe way and understand the hazards involved.
- Mind to connect the appliance correctly to the mains supply (see Connection to the Mains Supply).
 - Do not touch the cooled surfaces while the appliance operates, especially not with wet hands, because the skin might stick to the cold surfaces.
 - Do not freeze bottled drinks, especially not fizzy ones such as mineral water, sparkling wine, beer, cola etc., because liquid expands during freezing and the glass bottle is very likely to blow up.
 - Never try to eat frozen food (bread, fruit, vegetables), because you may get frostbites.
 - Carefully check the foods for color and smell and if you are in doubt about their quality, throw them away because they may be spoiled and therefore dangerous to eat.
 - Disconnect the appliance from the mains before repairing (only a qualified technician should repair it) and before cleaning.
 - Do not defrost the appliance with other electric devices (hair dryer etc.) and never scrape the ice or frost layer with sharp tools. Use only enclosed tools or tools recommended by the manufacturer.
 - For the sake of environment protection - be careful not to damage the rear wall of the appliance (the condenser unit or the tubes for example when moving the appliance) or any part of the refrigerating system inside the appliance.
 - The refrigerating system of the appliance is filled with refrigerant and oil, so when the appliance is damaged, handle it with care and dispose it of in compliance with environmental protecting precautions. (See We Care for the Environment).
- Heating element incorporated in the appliance, all around the rim, is controlled by the operation of the compressor and it prevents the door gasket to freeze on to the freezer compartment.
- When activating the "Super" function, the red light may turn on. This is normal condition and there is no need for warning.
- If the supply cord is damaged, it must be replaced by the manufacturer or his service agent or a qualified person in order to avoid hazard.
- The rating plate is in the interior or on the rear wall of the appliance.

The symbol on the product or on its packaging indicates that this product may not be treated as household waste. Instead it shall be handed over to the applicable collection point for the recycling of electrical and electronic equipment. By ensuring this product is disposed of correctly, you will help prevent potential negative consequences for the environment and human health, which could otherwise be caused by inappropriate waste handling of this product. For more detailed information about recycling of this product, please contact your local city office, your household waste disposal service or the shop where you purchased the product.

Storing Time During Power Supply Interruption

Avoid opening the freezer in case of failure or power supply interruption! In case the interruption is extended over longer period of time, take food out of the freezer and use it, or make sure it remains well cooled (perhaps you have an extra appliance).

Disposing of the Worn Out Appliance

- When your appliance finally wears out, dispose it of. If the appliance has a lock, break it, in order to prevent eventual accidents (danger of children get locked inside the appliance).

- The refrigerating system of the appliance is filled with refrigerant and insulating substances which should be separately treated and processed. Call your nearest authorised service agent or specialised servicing centre. If you don't find one, contact your local authorities or your distributor. Be careful not to damage the tubes on the rear wall of the appliance (danger of pollution).

Placing and Installation

Choosing the Right Place

Place the appliance in a dry and regularly ventilated room. Allowed ambient temperature depends on the model (class) of the appliance and is stated on the rating plate of the appliance.

Never place the appliance near heat emitting devices (e.g. cooker, radiator, water heater and similar devices) and do not expose it to direct sunlight.

The appliance should be positioned at least 3 cm away from the electric or gas cooker and at least 30 cm away from the oil or coal stove. If this is not possible, use an appropriate insulation.

Behind the appliance there should be free space at least 200 cm² wide and above the appliance the high kitchen units should be at least 5 cm away from the appliance in order to assure adequate ventilation of the condenser unit.

Class	Ambient temperature
SN (sub-normal)	from + 10°C to + 32°C
N (normal)	from + 16°C to + 32°C
ST (sub-tropical)	from + 16°C to + 38°C
T (tropical)	from + 16°C to + 43°C

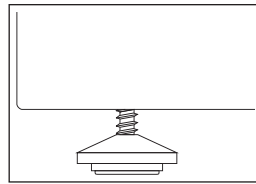

- The appliance with ventilation grid may be placed close to the wall. The grid enables sufficient air circulation, required for adequate ventilation of the rear wall.

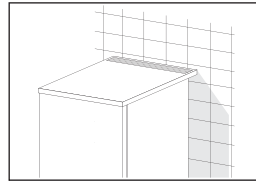

Placing the Appliance

- Place the appliance firmly on a solid base. Level it with the two adjustable feet, located on the front.

Connection to Power Supply

Connect the appliance with the cable and plug to the power supply socket outlet with a ground terminal (safety socket). Required nominal voltage and frequency are indicated in the rating plate. The connection to the mains supply and earthing have to be made according to current standards and regulations. The appliance resists temporary voltage tolerance up to -6 to +6 %.

Installing the appliance

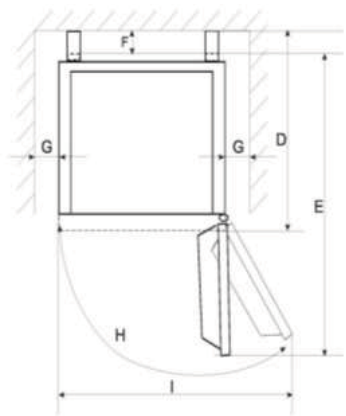

D	E	F	G	H	I
660mm	1080mm	80mm	50mm	135°-145°	900mm

Handle installation

1. Take off screw covers from the door

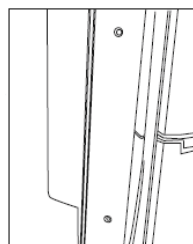

2. Fix the handle by two screws

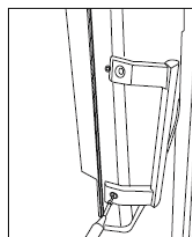

3. Install the screw covers

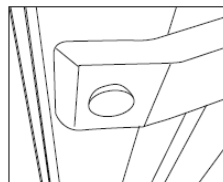

Description of the Appliance

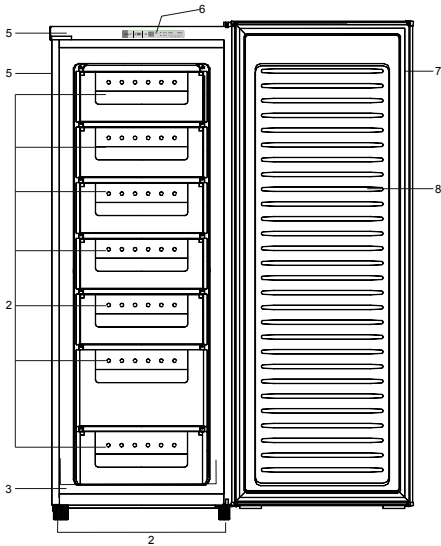

1. Cabinet
2. Drawers
3. Compressor(at the back of cabinet)
4. Adjustable Feet
5. Worktop
6. Electronic front control panel
7. Door Gasket
8. Door assembly

Using the freezer

This appliance is designed to conserve frozen foods, to freeze fresh food and to make ice-cubes.

Do not freeze a large quantity of food at any one time, as the faster an item is frozen, the more it will keep its qualities. Similarly, make sure that you wrap your foodstuffs before freezing, so that they retain their full flavour and do not spoil the other products.

The conservation time for frozen foods depends on the type of food. Refer to the instructions on the packaging.



Never place hot foods in your freezer. Never place bottles or drinks cans in it either, as they can burst when their contents freeze.

Highly carbonated drinks can even explode! NEVER keep lemonade, fruit juice, beer, wine, champagne, etc. in the freezer compartment.

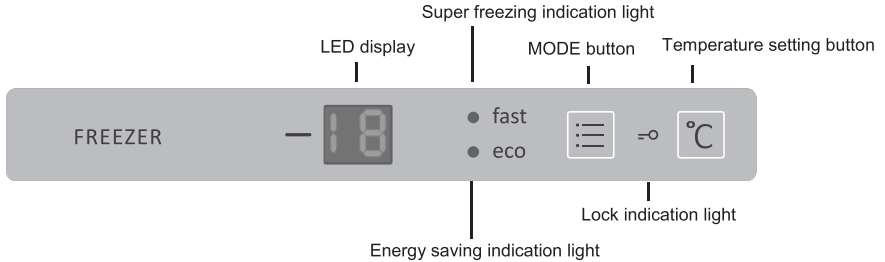
Electronic front control panel



MODE function:

- When firstly push  "MODE" button, the lamp of "FAST" is lighted on, appliance would be fast freezing and the LED displays "SF".
- When secondly push  "MODE" button, the lamp of "FAST" is blacked down and the lamp "ECO" is lighted on, appliance would go into "ECO" mode. It will run at -16°C and the LED will display "SE".
- Third push makes "ECO" mode black out and the appliance will go back to user setting mode.

TEMPERATURE setting:

- Push "°C" button, the LED number would light so you could adjust the temperature level by pressing "°C" button. The setting cycle runs like following -16 °C, -17 °C, -18 °C, -19 °C, -20 °C, -21 °C, -22 °C. Each temperature level is confirmed after keeping it for 5 seconds.

LOCK option of the buttons:

- Pushing  "MODE" button and °C "TEMPERATURE SETTING BUTTON" at the same time for 3 seconds makes buttons go into LOCK mode and  symbol lights. In order to unlock the buttons, push  "MODE" button and °C "TEMPERATURE SETTING BUTTON" at the same time for 3 seconds.

DOOR OPEN alarm:

- If the freezer door is opened for more than 5 minutes, the sound alarm will be on and will end as the door is closed.

HIGH TEMPERATURE alarm:

- If the inside freezer temperature is higher than -8 °C then the "LED" display shows "ht" and give out alarm sound until any button is pressed or the temperature drops back below -8 °C.

IMPORTANT! The display always shows the setting temperature and not the actual one.

Note that; the ambient temperature, temperature of the freshly stored food and how often the door is opened, affects the temperature in the freezer compartment. If required, change the temperature setting.

Use

Freezing Fresh Foods

Proper use of the appliance, adequately packed food, correct temperature and taking into account hygienic precautions will substantially influence the quality of freezing the food or storing of the frozen foodstuffs.

- Carefully select food to be frozen: it should be of adequate quality and suitable for freezing.
- Choose correct packaging for each kind of food and pack it correctly.
 - The packaging should be air tight and well sealed without leaking since this could cause substantial vitamin loss and dehydration.
 - Foils and bags should be soft enough to tightly wrap around the food.
- Mark packages with following data: kind and amount of foods and the date of loading.
- It is most important that the food is frozen as quickly as possible. We therefore recommend the size of the package not to be too large and to be cooled before loading into the freezer.
- The amount of the fresh foods that can be loaded in the freezer within 24 hours is stated on the rating plate. If the loaded amount is too large, the quality of freezing is reduced which affects the quality of frozen foods.

Freezing Procedure

Freezing compartment is used for freezing foodstuffs (see chapter "Description of the Appliance").

- If you want to freeze larger amount of fresh food, choose Super freezing MODE.
- Don't let the fresh packages touch the frozen ones.
- Some 24 hours after the last load, set the thermostat knob to the position for normal operation.
- There is no need to choose "Super freezing MODE" if you intend to freeze smaller amount of fresh foods.

Storing Frozen Foods

Packages of frozen foods are stored in baskets. If you remove the baskets, you can store frozen packages directly on the cooling shelves.

Storing Commercially Frozen Foods

The storage time and recommended temperature for storing commercially frozen foods is indicated on the packaging. For storing and use consider manufacturer's instruction. When shopping, be careful and choose only packages of foods which are adequately packed and provided with complete data and stored in freezers where the temperature is not higher than -18°C .

Do not buy packages of food wrapped with frost. This indicates that the package was thawed before at least once.

Take care that packages don't start to thaw. Temperature rise shortens the storage time of commercially frozen foods.

Approximate Storage Time of Frozen Foods

Food	Storage time (in months)											
	1	2	3	4	5	6	7	8	9	10	11	12
Vegetable								+	+	+		
Fruit										+	+	+
Bread, pastries			+									
Milk			+									
Ready-made meals			+									
Meat: Beef										+	+	+
Veal								+	+	+		
Pork				+	+	+						
Poultry								+	+	+		
Game						+	+	+				
Minced				+								
meat												
Smoked sausages	+											
Fish: lean			+									
fat	+											
Offal		+										

Defrosting of Frozen Food

Partially thawed or defrosted foods should be used as soon as possible. Cold air preserves the food but it does not destroy microorganisms which rapidly activate themselves after defrosting and make foods perishable.

Partial defrosting reduces the nutritional value of foods, especially of fruits, vegetables and ready-made meals.

Changing the Direction of Opening the Door

1. Remove the 2 screws on the top cover.

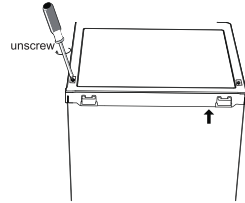

2. Carefully lift the top cover 5CM away from the freezer, pull out the wire connector, then remove the top cover away.

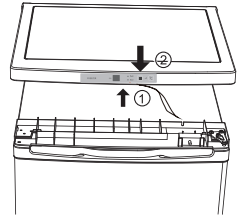

3. Remove the three screws, then remove the upper hinge that holds the door in place. Lift the door and place it on a padded surface to prevent it from scratching.

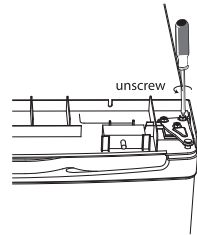

4. Remove the screws and bottom hinge, then remove adjustable feet.

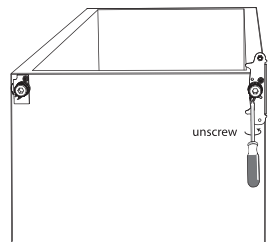

5. Unscrew and remove the bottom hinge pin, turn the bracket over and replace it.

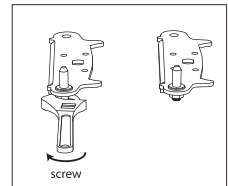
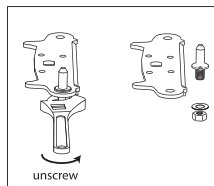

6. Reinsert the bracket to the bottom hinge pin. then reinsert both adjustable feet.

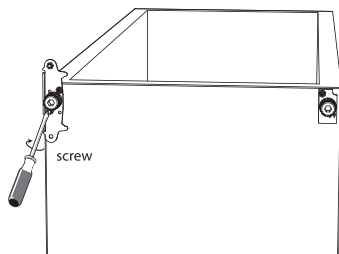

7. Place the door back on. Ensure the door is aligned horizontally and vertically so that the seals are closed on all sides before finally screw tightening the top hinge.

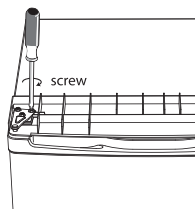

8. Connect the wire connector to the display board, then put back the top cover.

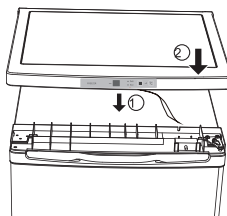

9. Screw the 2 screws on the back

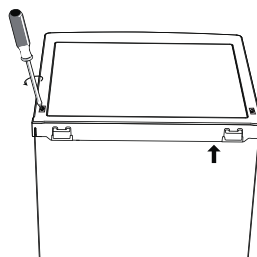

10. With the door closed, check that the door is aligned horizontally and vertically, the seals are closed on all sides before finally tightening the bottom hinge. Re-adjust the leveling of the feet as needed.



Maintenance and Cleaning

Freezer Defrosting

Frost and ice layer, depositing on the inner walls of the freezer should be defrosted when 3-5 mm thick.

- 24 hours before defrosting choose "Super freezing MODE" so that the food packages are well cooled. After that empty the freezer and take care that the packages don't start to thaw.
- Disconnect the appliance from the mains supply.
- Defrosting is accelerated if the door is left open.
- Avoid using defrosting sprays, as they may cause damage to the plastic parts and may be hazardous to health.

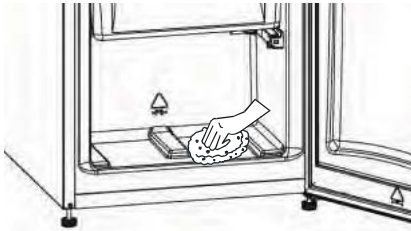

- Dry the inside of the compartment with a sponge or a clean cloth

Switch Off the Appliance When Not in Use

If you do not intend to use the appliance for a longer period of time, disconnect the power supply, empty the appliance, defrost it and clean it. Leave the door slightly open.

Cleaning the Appliance

Before cleaning the appliance disconnect the cable from the mains supply. Do not use abrasive cleaning agents. Be careful to remove any cleanser agent remaining after cleaning.

- Clean the **exterior** of the appliances with water and liquid detergent.
- Wash the **interior** with lukewarm water and some vinegar.

After you have cleaned the appliance, reconnect it to the mains supply and put the food packages back to their place.



Trouble Shooting Guide

During the service, you can come across some troubles that in most cases result from

improper handling of the appliance and can easy be eliminated.

Symptom	Solution
No power to the appliance	Check there is power at the socket.
	Check there is not a power cut by checking the household lights.
	Check the fuse has not blown.
The temperature in the freezer section is too high	Check the ambient temperature is within appliances operating limits of 16 C to 32 C. Relocate the appliance if necessary.
	Check the thermostat is turned to the correct Setting relative to ambient conditions.
The freezer door will not open	- Has door just been opened? If so leave for a few minutes to allow the air pressure to equalise.
The compressor runs continuously	Adjust the thermostat to give correct temperature control.
	Check that the door is closed.
	Large quantities of food have recently been placed in the cabinet / and or door is frequently opened.
	Check that air ventilation is not obstructed.
Excessive frost and ice has built up	Ensure the door is not left open.
	Check that nothing is preventing the door from closing.
	Is the door gasket intact and clean.
	Has advised periodic defrosting been carried out.
Noise	Refer to normal operating sounds.

when you open the door, warm air gets into the appliance and when it is cooling, the underpressure seals the door. After few minutes (1-3), the door can easily be opened.

Normal operating sounds

Cooling in refrigerating-freezing appliances is enabled by the cooling system with compressor, which produces noise. How noisy the appliance is depends on where it is placed, how it is used and how old the appliance is.

- **During the operation** of the compressor the noise of liquid is heard and when the compressor is not operating, the refrigerant flow is heard. This is a normal condition and it has no influence whatsoever on the lifetime of the appliance.

- **After starting the appliance**, the operation of the compressor and the refrigerant flow may be louder, which does not mean that something is wrong with the appliance and it has no influence on the lifetime of the appliance. Gradually the noise is reduced.
- Sometimes **unusual and stronger noise** is heard, which is rather unusual for the appliance. This noise is often a consequence of inadequate placing. (The appliance shall be placed and leveled firmly on solid base and it should not touch the wall or kitchen units standing next to it.

WE RESERVE THE RIGHT TO ALTER THE SPECIFICATIONS WITH NO INFLUENCE ON THE OPERATION OF THE APPLIANCE.

Vă mulțumim pentru încrederea dumneavoastră și pentru că ați cumpărat acest aparat. Sperăm că își va îndeplini funcția cu succes timp de mulți ani.

Congelatorul vertical este destinat uzului casnic pentru congelarea alimentelor

proaspete și păstrarea alimentelor congelate pe o perioadă lungă de timp (până la un an, în funcție de tipul de aliment).

Înainte de punerea în funcțiune	2	Utilizarea congelatorului	6
Instrucțiuni de utilizare	2	Panoul de control frontal electronic	7
Protecția mediului	2	Utilizare	8
Sfaturi pentru economia de energie	2	Congelarea alimentelor proaspete.....	8
Important	3	Schimbarea direcției de deschidere a ușii ...	10
Amplasare și Instalare	4	Curățare și întreținere	12
Amplasarea aparatului.....	4	Curățarea aparatului	
Conectarea la priză.....	4	Opriți aparatul când nu este în funcțiune	
Descrierea aparatului	5	Ghid pentru soluționarea problemelor	13

i Înainte de punerea în funcțiune

- Înainte de racordarea aparatului la rețea, lăsați-l să stea aproximativ 2 ore, acest lucru va reduce probabilitatea apariției defecțiunilor la sistemul de răcire din cauza transportului și manipulării.
- Curățați aparatul, în special interiorul acestuia (a se vedea capitolul Curățare și Întreținere).

- Când aparatul este uzat, încercați să nu afectați mediul înconjurător, contactați cel mai apropiat service autorizat. (A se vedea Eliminarea aparatelor uzate)

Instrucțiuni de utilizare

Aceste instrucțiuni de utilizare sunt elaborate pentru utilizator. Acestea descriu aparatul și utilizarea lui corectă și în siguranță. Au fost elaborate pentru diverse tipuri/modele de aparate, prin urmare, puteți regăsi anumite funcții și accesorii care nu sunt corespunzătoare aparatului dumneavoastră.

Protecția mediului

- Produsele noastre utilizează ambalaje ecologice, care pot fi fie reciclate fie eliminate într-un mod ecologic. În acest scop, materialele de ambalare individuală sunt marcate vizibil.
- Aceste instrucțiuni sunt imprimate fie pe hârtie reciclată, fie pe hârtie decolorată fără clor.

Sfaturi pentru economia de energie

- Încercați să nu deschideți ușa prea des, în special când este umiditate și când este cald. Odată ce ați deschis-o, nu uitați să o închideți cât mai repede. Acest lucru este valabil în special dacă aveți un model vertical.
- Verificați dacă aparatul este suficient ventilat (să existe o circulație adecvată a aerului în spatele aparatului).
- Rotiți butonul termostatului de la nivelul mare la nivelul mic cât mai repede posibil (acest lucru depinde de cât de încărcat este aparatul, de temperatura ambientală...).
- Nu utilizați niciodată funcția de operare continuă dacă nu este necesar; selectați modul de operare în dreptul funcției de operare automată cât mai repede posibil.
- Înainte de congelarea pachetelor cu alimente proaspete, asigurați-vă că sunt răcite la temperatura ambientală.

- Stratul de gheață mărește consumul de curent, deci curățați aparatul imediat ce stratul atinge grosimea de 3-5 mm.
- Dacă garnitura este deteriorată sau dacă închiderea este defectuoasă, consumul de curent va fi substanțial mai mare. În acest caz, înlocuiți garnitura.
- Condensatorul de pe peretele din spatele congelatorului trebuie să fie mereu curat, fără praf sau alte impurități.
- Respectați întotdeauna instrucțiunile din secțiunile Amplasare și Sugestii pentru economia de energie. În caz contrar, consumul de curent va fi mult mai mare.

Important

- Prezentul aparat este fabricat în conformitate cu standardele de siguranță în vigoare. Cu toate acestea, se poate utiliza de către copii cu vârsta de peste 8 ani și de către persoane cu abilități fizice, locomotorii sau psihice reduse sau de către persoane care nu au experiență sau cunoștințe corespunzătoare, dacă sunt supravegheate sau sunt instruite să utilizeze aparatul în siguranță și înțeleg pericolele pe care le implică utilizarea acestuia. Curățarea și întreținerea nu vor fi realizate de către copii nesupravegheați.
 - Aparatul trebuie să fie corect conectat la priză (a se vedea Conectarea la priză).
 - Nu atingeți suprafețele reci atunci când aparatul este în funcțiune, mai ales cu mâna udă, deoarece pielea se poate lipsi de suprafețele reci.
 - Nu congelați sticle cu lichid, în special cele gazoase precum apă minerală, șampanie, bere, cola, etc. deoarece lichidele se dilată iar sticla va plezni.
 - Nu consumați mâncare congelată (pâine, fructe, legume) deoarece puteți căpăta degerături.
 - Verificați dacă alimentele au un miros sau culoare ciudată și dacă aveți dubii în legătură cu calitatea lor, aruncați-le deoarece este posibil să se fi stricat și, prin urmare, pot fi periculoase pentru consum.
 - Deconectați aparatul de la priză înainte de efectuarea reparațiilor (apelați numai la personal specializat) și înainte de curățare.
 - Nu dezghețați aparatul cu ajutorul altor aparate electrice (uscător de păr, etc.) și nu răzuți gheața cu instrumente ascuțite. Folosiți numai dispozitivele furnizate sau cele recomandate de producător.
 - Pentru protecția mediului, aveți grijă să nu deteriorați peretele din spate al aparatului (condensatorul sau tuburile, de exemplu când deplasați aparatul) și nicio parte a sistemului de răcire din interior.
 - Sistemul de răcire al aparatului conține lichid de răcire și ulei, așa că, atunci când aparatul este deteriorat, manipulați-l cu atenție și eliminați-l în conformitate cu precauțiile de protecție a mediului (A se vedea Protecția mediului).
 - Elementul de încălzire încorporat în aparat, în jurul ușii, este acționat de compresor și previne înghețarea garniturii ușii în compartimentul congelatorului.
 - La activarea funcției "Super", se poate aprinde indicatorul luminos roșu. Acest lucru este normal și nu necesită un avertisment.
 - Dacă cablul de alimentare este deteriorat, acesta trebuie înlocuit de către producător sau de către reprezentantul acestuia sau de către o persoană calificată, pentru a evita pericolele.
 - Plăcuța cu datele tehnice se află în interiorul aparatului sau pe peretele din spatele congelatorului.
- Simbolul de pe produs sau de pe ambalaj indică faptul că produsul nu trebuie aruncat împreună cu gunoiul menajer. Trebuie predat la punctul de colectare corespunzător pentru reciclarea echipamentelor electrice și electronice. Asigurându-vă că ați eliminat în mod corect produsul, ajutați la evitarea potențialelor consecințe negative pentru mediul înconjurător și pentru sănătatea persoanelor, consecințe care ar putea deriva din aruncarea necorespunzătoare a acestui produs. Pentru mai multe informații despre reciclarea acestui produs, vă rugăm să contactați biroul local, serviciul pentru eliminarea deșeurilor sau magazinul de la care l-ați achiziționat.**

Tempul de depozitare în timpul întreruperilor de curent

Evitați deschiderea congelatorului în cazul unei defecțiuni sau a întreruperii curentului! În cazul în care curentul este întrerupt pe o perioadă lungă de timp, scoateți alimentele din congelator și folosiți-le, sau asigurați-vă că rămân reci (poate dețineți un alt aparat).

Eliminarea aparatelor uzate

- Atunci când aparatul se uzează, aruncați-l. Dacă ușa acestuia are o închizătoare, stricați-o pentru a preveni eventualele accidente (pericol de blocare a copiilor înăuntru).

- Sistemul de răcire al aparatului conține lichid de răcire și substanțe izolatoare care trebuie tratate și prelucrate separat. Contactați un reprezentant sau un centru specializat. Dacă nu găsiți unul, contactați furnizorul sau autoritățile locale. Aveți grijă să nu deteriorați tuburile de pe perețele din spate al aparatului (pericol de poluare).

Amplasare și Instalare

Alegerea locului potrivit

Așezați aparatul într-o încăpere curată și aerisită cu regularitate. Temperatura înconjurătoare permisă depinde de modelul aparatului și este indicată pe plăcuța indicatoare a caracteristicilor tehnice ale acestuia.

Nu așezați aparatul lângă surse de căldură (cuptor, radiatoare, boilere sau altele asemenea) și nu îl expuneți la lumina directă a soarelui.

Aparatul trebuie amplasat la cel puțin 3 cm de aragazul pe gaz sau cel electric și la cel puțin 30 cm de cuptor. Dacă acest lucru nu este posibil, folosiți o izolație corespunzătoare.

În spatele aparatului trebuie să existe un spațiu de cel puțin 200 cm² iar celelalte dotări din bucătărie trebuie să se afle la cel puțin 5 cm pentru a asigura o bună ventilare a condensatorului.

Clasa	Temperatura ambientală
SN (sub-normală)	de la + 10°C la + 32°C
N (normală)	de la + 16°C la + 32°C
ST (sub-tropicală)	de la + 16°C la + 38°C
T (tropicală)	de la + 16°C la + 43°C

Amplasarea aparatului

- Așezați aparatul pe o bază solidă. Reglați-l cu ajutorul celor două piciorușe reglabile din partea din față.

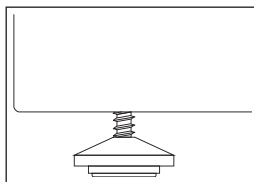

- Aparatul prevăzut cu grilă de ventilație poate fi poziționat lângă perete. Grila permite o circulație a aerului suficientă, necesară pentru o ventilație adecvată a peretelui din spate.

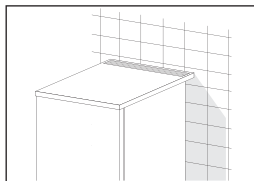

Conectarea la priză

Utilizând cablul de alimentare, racordați aparatul la priză de alimentare cu nul de protecție (șuco).

Tensiunea și frecvența nominale sunt indicate pe plăcuța care menționează caracteristicile tehnice. Conexiunea la rețea și la pământ trebuie realizată conform standardelor și reglementărilor în vigoare. Aparatul rezistă la variații temporare ale tensiunii, de la -6 până la +6 %.

Instalarea aparatului

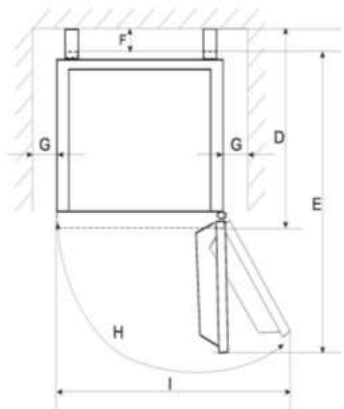

D	E	F	G	H	I
660mm	1080mm	80mm	50mm	135°-145°	900mm

Montarea mânerului

1. Înlăturați capacele șururilor de pe ușă

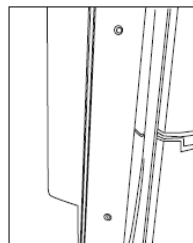

2. Fixați mânerul cu ajutorul celor două șuruburi

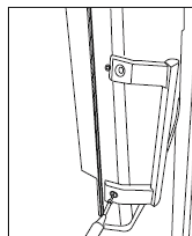

3. Montați capacele șururilor

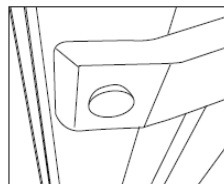

Descrierea aparatului

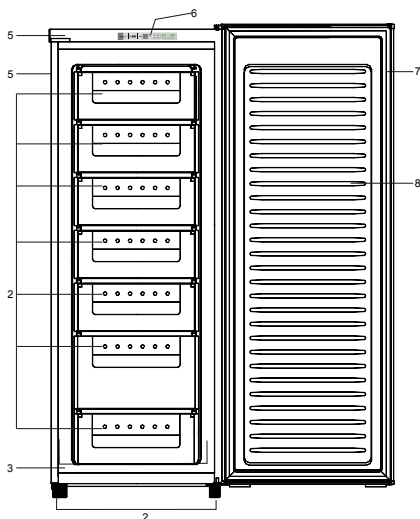

1. Cutie
2. Sertare
3. Compresor (în spatele cutiei)
4. Picioare reglabile
5. Blat
6. Panou de control frontal electronic
7. Garnitura ușii
8. Ansamblu ușă

Utilizarea congelatorului

Aparatul este destinat păstrării alimentelor congelate, congelării alimentelor proaspete și a obținerii cuburilor de gheață.



Nu congelați o cantitate mare de alimente odată, deoarece cu cât un aliment este înghețat mai repede, cu atât mai mult își va păstra calitățile. În mod similar, asigurați-vă că înveliți alimentele înainte de congelare, astfel încât să își păstreze aroma și să nu strice celelalte produse.

Timpul de conservare pentru alimentele congelate depinde de tipul alimentelor. Consultați instrucțiunile de pe ambalaj. Nu introduceți niciodată alimente calde în congelator. Nu introduceți niciodată sticle sau doze cu băuturi, deoarece pot exploda atunci când conținutul lor îngheață. Băuturile carbogazoase pot chiar exploda! Nu țineți NICIODATĂ limonadă, suc de fructe, bere, vin, șampanie, etc. în compartimentul congelatorului.

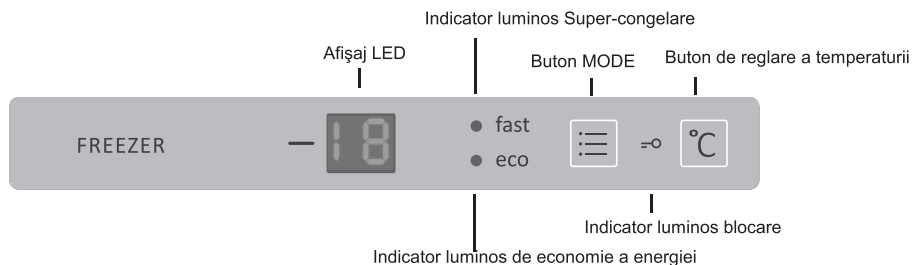
Panoul de control frontal electronic



Funcția MODE:



- Dacă apăsați butonul „MODE”  o dată, se aprinde indicatorul luminos “FAST”, aparatul începe procesul de congelare rapidă iar afișajul LED indică “SF”.
- Dacă apăsați butonul „MODE”  pentru a doua oară, se stinge indicatorul luminos “FAST” iar indicatorul luminos “ECO” se aprinde, aparatul intră în modul “ECO”. Va opera la -16°C, iar afișajul LED va indica “SE”.
- Printr-o a treia apăsare a butonului, se dezactivează funcția “ECO” iar aparatul revine la modul de operare reglat de utilizator.

Reglarea TEMPERATURII:

- Prin apăsarea butonului “ °C ”, se aprinde afișajul numeric LED pentru a putea regla nivelul de temperatură prin apăsarea butonului “ °C ”. Ciclul de reglare va fi următorul -16°C, -17°C, -18°C, -19°C, -20°C, -21 °C, -22°C.

Fiecare nivel de temperatură este confirmat după păstrarea acestuia timp de 5 secunde.

Opțiunea de BLOCARE a butoanelor:

- Prin apăsarea simultană a butonului “MODE”  și a BUTONULUI DE REGLARE A TEMPERATURII “ °C ” timp de 3 secunde se poate activa modul de BLOCARE, iar simbolul luminos  se aprinde. Pentru a debloca butoanele, apăsați în același timp butonul „MODE”  și BUTONUL DE REGLARE A TEMPERATURII “ °C ” timp de 3 secunde.

Alarma de DESCHIDERE A UȘII:

- Dacă ușa congelatorului rămâne deschisă timp de mai mult de 5 minute, se activează alarma sonoră care se dezactivează odată cu închiderea ușii.

Alarma de TEMPERATURĂ RIDICATĂ:

- Dacă temperatura din interiorul congelatorului este mai mare de -8 °C, afișajul “LED” indică “ht” iar alarma sonoră rămâne activă până la apăsarea unuia dintre butoane sau temperatura scade sub -8 °C.

IMPORTANT! Pe ecran se afișează întotdeauna temperatura de reglare și nu cea reală.

Rețineți că: temperatura ambientală, temperatura alimentelor proaspete depozitate și frecvența deschiderii ușii, afectează temperatura din compartimentul congelatorului. Dacă este necesar, modificați temperatura.

Utilizare

Congelarea alimentelor proaspete

Utilizarea corectă a aparatului, ambalarea corespunzătoare a alimentelor, temperatura corectă și respectarea normelor de igienă vor influența calitatea procesului de congelare a alimentelor sau depozitarea alimentelor congelate.

- Alegeți cu grijă alimentele care urmează să fie congelate: trebuie să fie de calitate și corespunzătoare pentru congelare.
- Alegeți ambalajul corect pentru fiecare tip de aliment și ambalați-l corespunzător.
 - Ambalajul trebuie să fie etanș și bine sigilat și să nu scurgă deoarece acest lucru poate duce la pierderea vitaminelor și la deshidratare.
 - Foliile și pungile trebuie să fie destul de flexibile pentru ca alimentele să poată fi bine înfășurate în ele.
- Marcați pachetele cu următoarele date: tipul și cantitatea alimentelor și data congelării.
- Este foarte important ca alimentele să fie congelate rapid. Se recomandă așadar ca pachetele să nu fie prea mari și să fie răcite înainte de a fi introduse în congelator.
- Cantitatea de alimente proaspete care poate fi introdusă în congelator în 24 h este indicată pe plăcuța cu caracteristicile tehnice ale aparatului. În cazul în care cantitatea de alimente introdusă în congelator este prea mare, calitatea procesului de congelare este redusă, ceea ce afectează calitatea alimentelor congelate.

Procedura de congelare

Compartimentul de congelare este utilizat pentru congelarea alimentelor (a se vedea capitolul „Descrierea aparatului”).

- Dacă se dorește congelarea unei cantități mari de alimente proaspete, selectați **MODUL Super-congelare**.
- Nu lăsați pachetele de alimente proaspete să intre în contact cu cele congelate.
- După 24 h de la încărcarea compartimentului cu alimente, reglați butonul termostatului în poziția de operare normală.
- Nu este necesară selectarea „**MODULUI Super-congelare**” dacă doriți să congelați o cantitate mai mică de alimente proaspete.

Păstrarea alimentelor congelate

Pachetele cu alimente congelate se pot păstra în coșuri. Dacă scoateți coșurile, pachetele congelate pot fi păstrate direct pe rafturile de răcire.

Păstrarea alimentelor congelate industrial

Timpul și temperatura optimă de păstrare a alimentelor congelate industrial sunt indicate pe ambalaj. Se vor respecta instrucțiunile de păstrare și utilizare ale producătorului. Cumpărați numai alimente ambalate corespunzător, prevăzute cu toate datele necesare și păstrate în congelatoare în care temperatura nu este mai mare de -18°C. Nu cumpărați pachete de alimente congelate care sunt acoperite cu un strat de zăpadă. Aceasta indică faptul că pachetul respectiv a fost decongelat cel puțin o dată. Asigurați-vă că pachetele nu sunt pe cale de a se dezgheța. Creșterea temperaturii reduce timpul de păstrare a alimentelor congelate industrial.

Timp aproximativ de păstrare a alimentelor congelate

Aliment	Timp de păstrare (în luni)											
	1	2	3	4	5	6	7	8	9	10	11	12
Legume								+	+	+		
Fructe										+	+	+
Pâine, produse de patiserie			+									
Lapte			+									
Mâncare preparată			+									
Carne : Vită										+	+	+
Vițel								+	+	+		
Porc				+	+	+						
Pasăre								+	+	+		
Vânat						+	+	+				
Carne tocată				+								
Cârnați afumați	+											
Pește: slab			+									
gras	+											
Măruntaie		+										

Decongelarea alimentelor congelate

Alimentele parțial dezghețate sau decongelate trebuie consumate cât mai repede posibil. Aerul rece conservă alimentele, dar nu distruge microorganismele care devin active imediat după decongelare și fac alimentele perisabile.

Decongelarea parțială reduce valoarea nutritivă a alimentelor, în special a fructelor, legumelor și a mâncării preparate.

Schimbarea direcției de deschidere a ușii

1. Deșurubați cele două șuruburi de pe spatele partea superioară.

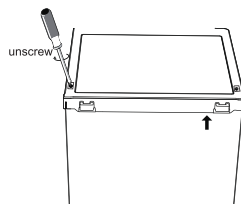

2. Ridicați cu grijă capacul din partea superioară la 5 cm distanță de congelator, scoateți cablul și înlăturați capacul.

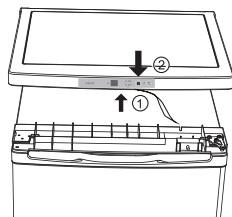

3. Scoateți cele trei șuruburi, apoi scoateți balamaua superioară cu care este fixată ușa. Ridicați ușa și așezați-o pe o suprafață căptușită pentru a preveni zgârierea acesteia.

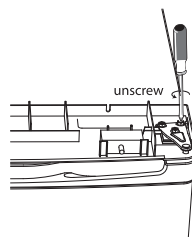

4. Deșurubați șuruburile și balamaua inferioară, apoi scoateți piciorușele reglabile.

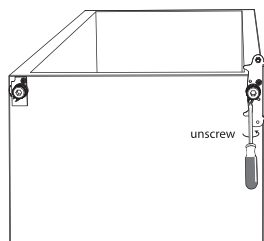

5. Deșurubați și scoateți suportul balamalei inferioare, întoarceți balamaua și înlocuiți-l.

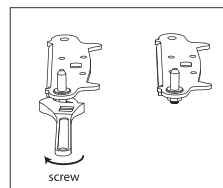
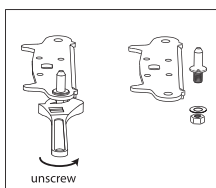

6. Reintroduceți brațul în suportul balamalei inferioare apoi reintroduceți ambele piciorușe reglabile.

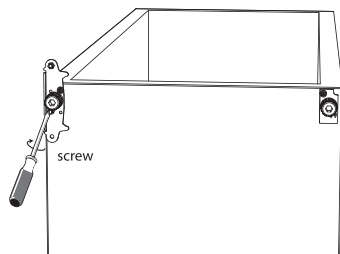

7. Reașezați ușa. Asigurați-vă că ușa este aliniată orizontal și vertical astfel încât garniturile să se închidă etanș pe toate laturile înainte de a strânge bine balamaua superioară.

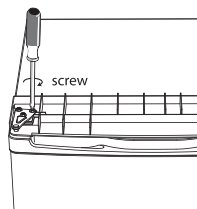

8. Conectați cablul pe panoul afișajului, apoi reașezați capacul din partea superioară.

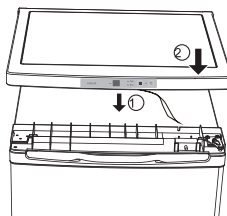

9. Înșurubați cele 2 șuruburi pe spatele congelatorului

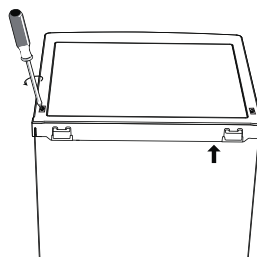

10. Cu ușa închisă, verificați dacă ușa este aliniată orizontal și vertical, dacă garniturile sunt închise etanș pe toate laturile înainte de a strânge în cele din urmă balamaua inferioară. Reglați înălțimea piciorușelor.

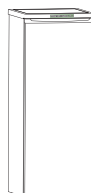

Curățare și întreținere

Dezghețarea congelatorului

Stratul de zăpadă și gheață de pe pereții interiori ai congelatorului trebuie dezghețat atunci când atinge 3-5 mm grosime.

- Cu 24 h înainte de dezghețare selectați MODUL „Super-congelare” astfel încât pachetele să fie bine congelate. Goliți congelatorul și asigurați-vă că pachetele rămân înghețate.
- Deconectați aparatul de la rețea.
- Dezghețarea este mai rapidă dacă se lasă ușa întredeschisă.
- Evitați folosirea spray-urilor pentru dezghețare deoarece sunt dăunătoare sănătății și pot deteriora componentele din plastic.

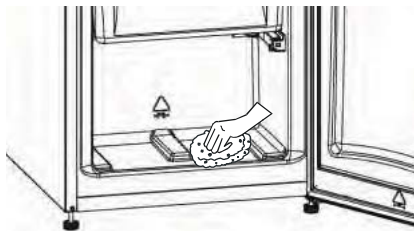

- Ștergeți și uscați interiorul compartimentului cu un burete sau o cârpă curată

Opriti aparatul când nu este în funcțiune

Dacă nu intenționați să utilizați aparatul pentru o perioadă lungă de timp, deconectați-l de la sursa de alimentare, goliți-l, dezghețați-l și curățați-l. Lăsați ușa întredeschisă.

Curățarea aparatului

Aparatul se scoate din priză înainte de a fi curățat. Nu se recomandă folosirea agenților de curățare abrazivi. Îndepărtați cu atenție orice urmă de agent de dezinfectare după ce ați curățat aparatul.

- **Exteriorul** aparatului se curăță cu apă și detergent lichid.
- **Interiorul** se curăță cu apă caldută și oțet.

După curățarea aparatului, reconectați-l la sursa de alimentare și reasezați pachetele de alimente.

Ghid pentru soluționarea problemelor

În timpul utilizării, vă puteți confrunta cu probleme rezultate în general din manipularea incorectă a congelatorului, care însă pot fi rezolvate ușor.

Simptom	Soluție
Congelatorul nu funcționează	Verificați dacă priza are curent.
	Verificați dacă nu aveți o pană de curent prin aprinderea luminilor din casă.
	Verificați dacă siguranța este arsă.
Temperatura din congelator este prea mare	Verificați dacă temperatura ambientală este în limita de operare a aparatului între 16 C - 32 C.
	Mutați aparatul dacă este cazul.
Ușa congelatorului nu se deschide	Verificați dacă termostatul este reglat corect în funcție de condițiile ambientale.
	- De abia s-a deschis ușa? În acest caz, lăsați-o câteva minute pentru a permite uniformizarea presiunii aerului. Reglați termostatul pentru a obține temperatura corectă.
Compresorul funcționează continuu	Verificați dacă ușa este închisă.
	Au fost introduse recent cantități mari de alimente și/sau ușa este deschisă frecvent. Verificați dacă ventilarea aerului nu este obstrucționată. Asigurați-vă că ușa nu este deschisă.
S-a acumulat gheață și zăpadă în exces	Verificați dacă există vreun obiect care împiedică închiderea ușii.
	Este garnitura ușii intactă și curată?
Zgomot	S-a realizat dezghețarea periodică recomandată?
	Consultați zgomotele normale de operare.

Explicații suplimentare

Dacă doriți să deschideți ușa care tocmai a fost închisă, veți constata că este dificil să o deschideți. Motivul este acela că atunci când deschideți ușa, în interiorul congelatorului pătrunde aer cald și când acesta se răcește, subpresiunea închide etanș ușa. După câteva minute (1-3), ușa se poate deschide cu ușurință.

Zgomote normale de operare

Răcirea în combinele frigider-congelator este permisă de sistemul de răcire cu compresor, care produce zgomot. Nivelul zgomotului depinde de amplasarea congelatorului, de felul în care este folosit și de cât de vechi este aparatul.

- **În timpul funcționării** compresorului se poate auzi zgomotul lichidului, iar când compresorul este oprit, se aude lichidul de răcire. Acest lucru este normal și nu afectează funcționarea congelatorului.
- **După pornirea congelatorului**, zgomotul funcționării compresorului și al circulației lichidului de răcire poate fi mai ridicat, dar acesta nu indică ceva în neregulă și nu afectează funcționarea congelatorului. Zgomotul se va reduce treptat.
- Uneori se poate auzi un **zgomot ciudat și mai puternic**, ceea ce este neobișnuit pentru congelator. Zgomotul este deseori o consecință a amplasării inadecvate. (Congelatorul va fi amplasat și reglat corespunzător pe o bază solidă și nu trebuie să atingă peretele sau mobila de bucătărie lângă care este montat.

NE REZERVĂM DREPTUL DE A MODIFICA SPECIFICAȚIILE FĂRĂ A INFLUENȚA
FUNCȚIONAREA CONGELATORULUI.

Zahvaljujemo se vam za vaše zaupanje in nakup tega aparata. Upamo, da bo vrsto let uspešno služil svojemu namenu.

Aparat je namenjen uporabi v gospodinjstvu.

Zamrzovalna omara EN	2	Namestitev ročaja	5
i Pred prvo uporabo	2	Opis Aparata	6
Navodila za uporabo	2	Uporaba zamrzovalnika	6
Naša skrb za okolje	2	Uporaba	8
Nasveti za varčevanje z električno energijo ..	2	Zamrzovanje svežih živil	8
! Pomembno	3	Spreminjanje smeri odpiranja vrat	10
Namestitev	4	Vzdrževanje in čiščenje	12
Namestitev aparata	4	Izklopite aparat, ko ga ne uporabljate	12
Priklop na električno omrežje	4	Čiščenje aparata	12
Namestitev aparata	5	? Navodila za odpravljanje težav	13

i Pred prvo uporabo

- Preden priključite aparat na električno omrežje, naj miruje vsaj dve uri. Tako boste zmanjšali možnost pojava napak na hladilnem sistemu, do katerih bi sicer lahko prišlo zaradi transporta.
- Temeljito očistite aparat, še posebej notranjost (več v poglavju Čiščenje in vzdrževanje).

Navodila za uporabo

Ta navodila za uporabo so namenjena uporabnikom. Opisujejo aparat ter njegovo pravilno in varno uporabo. Navodila so pripravljena za več tipov/modelov aparatov, zato je možno, da boste v njih našli tudi opise funkcij in pripomočkov, ki za vaš aparat ne veljajo.

Naša skrb za okolje

- Za svoje proizvode uporabljamo okolju prijazno embalažo, ki jo je možno reciklirati ali pa zavreči na okolju prijazen način. Zato so posamezni materiali, uporabljeni za embalažo, jasno označeni.
- Ta navodila so natisnjena bodisi na recikliranem papirju bodisi na papirju, beljenem brez klora.

- Po preteku uporabne dobe vašega aparata, prosimo, poskrbite, da ta ne bo v breme okolju. Obrnite se na najbližjega pooblaščenega serviserja (več o tem v poglavju Odlaganje odsluženega aparata).

Nasveti za varčevanje z električno energijo

- Priporočamo, da vrat ne odpirate prepogosto, še posebej ob toplem in vlažnem vremenu. Ko odprete vrata, jih čim prej ponovno zaprite. To je še posebej pomembno pri zamrzovalnih omarah (t.j. pri pokončnih zamrzovalnih aparatih).
- Občasno preverite, če je zagotovljeno zadostno prezračevanje aparata (zadostno kroženje zraka za aparatom).
- Gumb termostata čim prej obrnite iz višje na nižjo nastavitev (odvisno od naloženosti aparata, temperature okolja itd.).
- Ne uporabljajte funkcije neprekinjenega delovanja, če to ni resnično potrebno. Takoj, ko je možno, izklopite način za neprekinjeno delovanje in ponovno vklopite samodejno delovanje.

- Pred zamrzovanjem zavojev sveže hrane se prepričajte, da je ta ohlajena na sobno temperaturo.
- Plast ledu in ivja zmanjša energijsko učinkovitost, zato očistite aparat takoj, ko je takšna plast debela 3 do 5 milimetrov.
- Če je tesnilo poškodovano ali če slabo tesni, je poraba električne energije znatno višja. Da bi dosegli ustrezno učinkovitost, zamenjajte tesnilo.
- Kondenzator na hrbtani strani aparata naj bo vedno čist, brez prahu ali druge nečistoče.
- Vedno upoštevajte navodila, podana v poglavjih Namestitve ter Nasveti za varčevanje z električno energijo, saj je lahko v nasprotnem primeru poraba električne energije znatno višja.

Pomembno

- Otroci stari osem let in več ter osebe z zmanjšanimi fizičnimi, senzoričnimi in umskimi zmožnostmi ali s pomanjkljivim znanjem ter izkušnjami lahko uporabljajo ta aparat pod ustreznim nadzorom ali če so prejele ustrezna navodila glede varne uporabe aparata in če razumejo nevarnosti, ki so povezane z uporabo aparata. Otroci naj se ne igrajo z aparatom. Otroci naj ne čistijo aparata in naj ne opravljajo vzdrževalnih opravil na njem brez ustreznega nadzora.
 - Bodite pozorni na pravilen priklop aparata na električno omrežje (več o tem v poglavju Priklop na električno omrežje).
 - Ne dotikajte se hlajenih površin aparata med njegovim delovanjem, še posebej ne z mokrimi rokami, lahko koža primrzne na hladne površine.
 - Ne zamrzujte pijač v steklenicah, še posebej ne pijač z mehurčki, kot so mineralna voda, penina, pivo, kola itd., saj se tekočina med zamrzovanjem razteza in steklenica bo najverjetneje počila.
 - Nikoli ne jejte zamrznjene hrane (kruha, sadja, zelenjave), saj lahko to povzroči ozeblino.
 - Pozorno preverite barvo in vonj hrane. Če ste v dvomih glede njene kakovosti, jo zavrzite, saj je možno, da je pokvarjena in nevarna za zaužitje.
 - Pred popravilom ter pred čiščenjem izklopite aparat iz električnega omrežja (aparat sme popravljati le ustrezno usposobljen serviser).
 - Ne poskušajte odtajati aparata z drugimi električnimi aparati (sušilnik za lase itd.) in nikoli ne poskušajte postrgati plasti ledu ali ivja z ostrim orodjem. Uporabljajte izključno priložene pripomočke ali orodje, ki ga priporoča proizvajalec.
 - Da bi zaščitili okolje, pazite, da ne poškodujete hrbtne stene aparata (kondenzatorja ali cevi – npr. med premikanjem aparata) ali katerega koli dela hladilnega sistema v aparatu.
 - Hladilni sistem aparata je namreč napolnjen s hladilno tekočino ter oljem; v primeru poškodb aparata ravnajte z njim previdno in ga odložite v skladu s predpisi za varovanje okolja (več o tem v poglavju Naša skrb za okolje).
 - Grelni element, ki je vgrajen v obod aparata, nadzira delovanje kompresorja in preprečuje, da bi tesnilo vrat primrznilo na ohišje zamrzovalnika.
 - Ko aktivirate funkcijo intenzivnega zamrzovanja, se bo morda vklopila rdeča lučka. To je običajno in ni razlog za preplah oz. skrb.
 - Poškodovano priključno vrstico sme zamenjati le proizvajalec ali njegov pooblaščen servis oz. druga strokovno usposobljena oseba, saj je sicer lahko tak poseg nevaren.
 - Napisana tablica se nahaja v notranjosti aparata, na hrbtani steni.
- Simbol za proizvodu ali embalaži označuje, da tega proizvoda ni dovoljeno obravnavati kot gospodinjski odpadek. Odpeljite ga na ustrezno zbirno mesto za recikliranje električne in elektronske opreme. S skrbjo za pravilno odstranitev tega proizvoda boste prispevali k preprečevanju škodljivih posledic za okolje ter zdravje ljudi, ki bi jih sicer lahko povzročilo neustrezno ravnanje s tem proizvodom po koncu njegove življenjske dobe. Za nadaljnje in podrobnejše informacije o recikliranju tega proizvoda se, prosimo, obrnite na pristojne lokalne oblasti, svojo službo za odvoz odpadkov ali trgovino, v kateri ste kupili aparat.**

Čas shranjevanja hrane v primeru prekinjenega napajanja z električno energijo

V primeru prekinjenega napajanja z električno energijo se izogibajte odpiranju zamrzovalnika. Če prekinitev napajanja traja dalj časa, vzemite hrano iz zamrzovalnika in jo porabite, ali pa poskrbite, da ostane ustrezno ohlajena (npr. v drugem, delujočem aparatu).

Odlaganje odsluženega aparata

- Ko uporabna doba vašega aparata poteče, ga zavržite. Če je aparat opremljen s ključavnico ali zapahom, ju uničite, da preprečite nesreče (otroci se lahko med igro zaprejo v hladilnik).
- Hladilni sistem aparata je napolnjen s hladilnim sredstvom ter materiali za izolacijo, ki jih je potrebno obdelati in predelati ločeno. Obrnite se na najbližjega pooblaščenega serviserja ali specializiran servisni center. Če ne najdete takšnega centra, se obrnite na pristojne lokalne oblasti ali prodajalca oz. distributerja. Pazite, da ne poškodujete cevi na hrbtni strani aparata (nevarnost onesaženja).

Namestitev

Izbira pravilnega prostora

Aparat postavite v suh in redno prezračevan prostor. Dovoljena temperatura okolja je odvisna od modela (razreda) aparata; navedena je na napisni tablici aparata. Nikoli ne postavljajte aparata v bližino drugih aparatov ali naprav, ki oddajajo toploto (npr. kuhalnik, radiator, grelnik vode in podobne naprave) in ne izpostavljajte ga neposredni sončni svetlobi.

Aparat postavite vsaj 3 cm proč od električnega ali plinskega štedilnika ter vsaj 30 cm od pečiče na petrolej ali premog. Če to ni možno, porabite ustrezno izolacijo. Za aparatom naj bo vsaj 200 cm² proste površine, nad aparatom pa naj bo vsaj 5 cm prostora; tako bo zagotovljeno zadostno prezračevanje za kondenzator.

Razred	Temperatura okolja
SN (subnormalni)	od +10 °C do +32 °C
N (normalni)	od 16 °C do +32 °C
ST (subtropski)	od 16 °C do 38 °C
T (tropski)	od 16 °C do 43 °C

Namestitev aparata

- Aparat postavite tako, da bo stal čvrsto na trdni podlagi. Izravnajte ga z nastavljivima nogama, ki se nahajata na sprednjem delu.

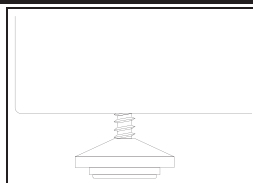

- Aparat s prezračevalnimi režami lahko namestite tudi tik ob steno. Prezračevalne reže zagotavljajo zadostno kroženje zraka, potrebno za ustrezno prezračevanje ob hrbtni steni.

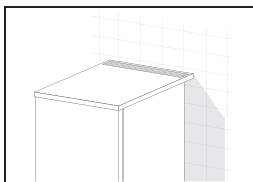

Priključitev na električno omrežje

Aparat preko priključni vrvice in vtičnega priključite na vtično električnega omrežja; vtičnica naj ima tudi ozemljitveni vod (varnostna vtičnica). Predpisana nazivna napetost in frekvenca sta navedeni na napisni tablici. Priključitev na električno omrežje ter ozemljitev morata ustrezati veljavnim standardom in predpisom. Aparat prenese začasna odstopanja napetosti do -6 do +6 %.

Namestitev aparata

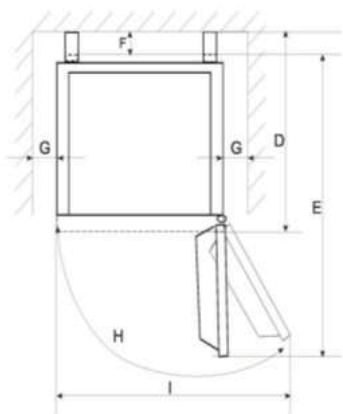

D	E	F	G	H	I
660 mm	1080 mm	80 mm	50 mm	135 ° – 145 °	900 mm

Namestitev ročaja

1. Snemite pokrove vijakov z vrat.

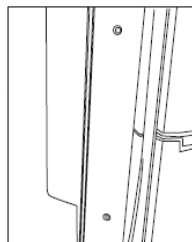

2. Pritrdite ročaj z dvema vijakoma.

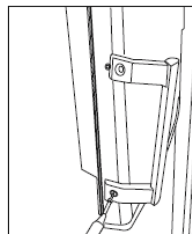

3. Namestite pokrove vijakov.

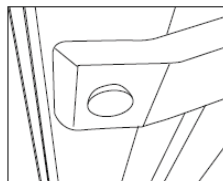

Opis Aparata

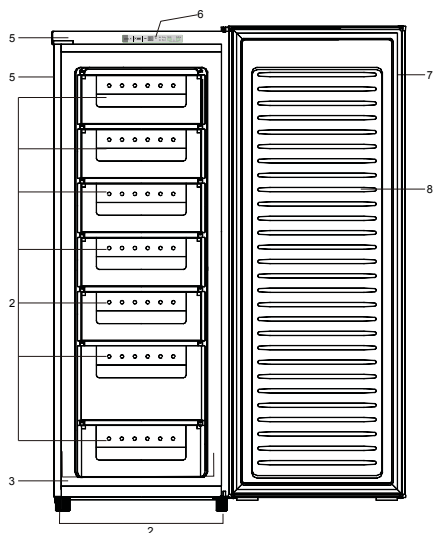

1. Ohišje
2. Predali
3. Kompressor (na hrbtni steni aparata)
4. Nastavljivi nožici
5. Delovna površina
6. Elektronska sprednja upravljalna plošča
7. Tesnilo vrat
8. Komplet vrat

Uporaba zamrzovalnika

Aparat je namenjen shranjevanju zamrznjene hrane, zamrzovanju sveže hrane ter izdelavi ledenih kock.

limonade, sadnega soka, piva, vina, penine itd. v zamrzovalniku.

Ne zamrzujte večjih količin hrane naenkrat; hitreje kot hrana zmrzne, bolj bo ohranjena njena kakovost. Pred zamrzovanjem ustrezno zavijte hrano, da ta ohrani poln okus ter da ne vpliva na ostale proizvode.

Čas shranjevanja zamrznjene hrane je odvisen od vrste hrane. Upoštevajte navodila na embalaži.



Nikoli ne postavljajte vroče hrane v zamrzovalnik. Prav tako nikoli ne postavljajte steklenic ter pločevink s pijačo v zamrzovalnik, saj lahko med zamrzovanjem vsebine le-te počijo.

Steklenice in pločevinke s pijačami z visoko vsebnostjo ogljikovega dioksida lahko celo eksplodirajo! NIKOLI ne hranite (gazirane)

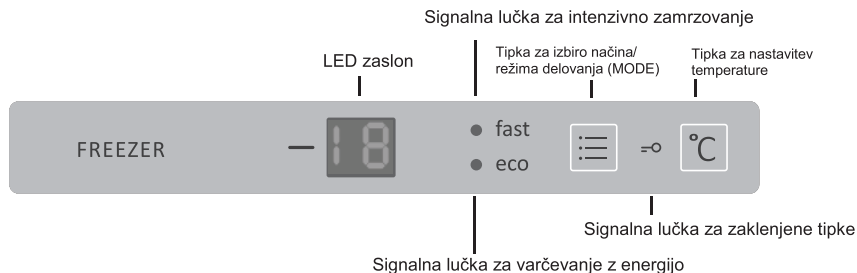
Elektronska sprednja upravljalna plošča



Načini delovanja ("MODE"):

- Ko prvič pritisnete tipko  "MODE", zasveti signalna lučka "FAST" (hitro). Zamrzovanje bo v tem režimu oz. načinu delovanja hitreje; na prikazovalniku LED se pojavi oznaka "SF".
- Ob drugem pritisku na tipko  "MODE" signalna lučka za hitro zamrzovanje ("FAST") ugasne in zasveti signalna lučka "ECO", aparat pa preklopi v varčevalni način delovanja ("ECO"). Zamrzovalnik bo deloval pri temperaturi $-16\text{ }^{\circ}\text{C}$, na prikazovalniku LED pa bo prikazana oznaka "SE".
- Ob tretjem pritisku na tipko signalna lučka za način "ECO" ugasne in aparat se vrne na zadnje uporabnikove nastavitve.

Nastavev TEMPERATURE:

- Pritisnite tipko $^{\circ}\text{C}$. Prikazovalnik LED zasveti in s pritiskom na tipko $^{\circ}\text{C}$ lahko nastavite temperaturo. Ob pritiskih na tipko $^{\circ}\text{C}$ se bo nastavev temperature spreminjala po naslednjem ciklu: $-16\text{ }^{\circ}\text{C}$, $-17\text{ }^{\circ}\text{C}$, $-18\text{ }^{\circ}\text{C}$, $-19\text{ }^{\circ}\text{C}$, $-20\text{ }^{\circ}\text{C}$, $-21\text{ }^{\circ}\text{C}$, $-22\text{ }^{\circ}\text{C}$.
Ko pet sekund ne pritisnete nobene tipke, se nastavev temperature shrani.

Možnost ZAKLEPANJA tipk:

- Če želite zakleniti tipke, hkrati pritisnete tipko  "MODE" ter tipko za nastavev temperature $^{\circ}\text{C}$ in ju držite tri sekunde. Ko so tipke zaklenjene, sveti signalna lučka . Če želite odkleniti tipke, hkrati pritisnete  tipko "MODE" ter tipko za nastavev temperature $^{\circ}\text{C}$ in ju držite tri sekunde.

Alarm zaradi ODPRTIH VRAT:

- Če so vrata zamrzovalne omare odprta več kot 5 minut, se vklopi alarm, ki opozarja na predolgo odprta vrata. Ko vrata zaprete, se alarm izklopi.

Alarm zaradi PREVIŠKE TEMPERATURE:

- Če je temperatura v notranjosti zamrzovalnika višja od $-8\text{ }^{\circ}\text{C}$, je na prikazovalniku LED prikazana oznaka "HT" in vklopi se alarm. Alarm lahko izklopite s pritiskom na katero koli tipko; samodejno se izklopi, ko se temperatura ponovno spusti pod $-8\text{ }^{\circ}\text{C}$.

POMEMBNO! Na prikazovalniku je vedno prikazana nastavljena temperatura in ne dejanska.

Upošteвайте, da temperatura okolja, temperatura hrane, ki jo zamrzujete, ter pogostost odpiranja vrat vplivajo na temperaturo v zamrzovalniku. Po potrebi spremenite nastavitev temperature.

Uporaba

Zamrzovanje svežih živil

Ustrezna uporaba aparata, embalaža hrane, temperatura ter upoštevanje higienskih ukrepov bodo znatno vplivali na kakovost zamrzovanja hrane ter shranjevanja zamrznjene hrane.

- Pozorno izberite hrano za zamrzovanje. Hrana mora biti ustreznke kakovosti ter primerna za zamrzovanje.
- Za vsako vrsto hrane izberite ustrezno embalažo; hrano pravilno zavijte.
 - Embalaža naj bo zrakotesna ter temeljito zatesnjena, tako da ne dopušča uhajanja vode ali zraka, saj bi to povzročilo precejšnjo izgubo vitaminov ter vlage.
 - Folije ter vrečke naj bodo dovolj mehke, da se tesno prilagodijo hrani.
- Zavoje hrane označite z naslednjimi podatki: vrsta in količina hrane ter datum zamrzovanja/vlaganja.
- Predvsem je pomembno, da živila zmrznejo v čim krajšem času. Zato priporočamo, da ne zamrzujete prevelikih kosov hrane ter da hrano, preden jo postavite v zamrzovalnik, ohladite.
- Količina sveže hrane, ki jo lahko naložite v zamrzovalnik v 24 urah, je navedena na napisni tablici. Če naložite preveliko količino hrane, se kakovost zamrzovanja zmanjša, kar vpliva na kakovost zamrznjene hrane.

Postopek zamrzovanja

Zamrzovalni del je namenjen zamrzovanju hrane (glej poglavje "Opis aparata").

- Če želite zamrzniti večjo količino sveže hrane, izberite način za intenzivno zamrzovanje.
- Pazite, da se zavoji sveže hrane ne dotikajo že zamrznjenih.
- Približno 24 ur po dodajanju zadnjega zavoja sveže hrane vrnite gumb termostata na položaj za normalno delovanje.
- Če želite zamrzniti manjšo količino sveže hrane, ni potrebe po vklopu funkcije intenzivnega zamrzovanja ("Super freezing MODE").

Shranjevanje zamrznjenih živil

Zavoje zamrznjene hrane hranite v košarah. Če odstranite košare, lahko zavoje zamrznjene hrane shranite tudi neposredno na hladilnih policah.

Shranjevanje tovarniško zamrznjenih živil

Čas shranjevanja ter priporočena temperatura za shranjevanje tovarniško zamrznjene hrane sta navedena na embalaži. Upošteвайте proizvajalčeva navodila glede shranjevanja in uporabe.

Med nakupovanjem bodite pozorni iz izbirajte le hrano v ustreznih embalaži, na kateri so navedeni vsi potrebni podatki, in ki je shranjena v zamrzovalnikih, v katerih temperatura ni višja od -18°C . Ne kupujte zavojev hrane, na katerih je opaziti ivje.

To je znak, da se je hrana že vsaj enkrat odtalila.

Pazite, da se zavoji hrane ne začnejo odtajati. Višja temperatura skrajša čas skrajni rok tovarniško zamrznjenih živil.

Približen rok shranjevanja zamrznjenih živil

Vrsta hrane	Rok shranjevanja (v mesecih)											
	1	2	3	4	5	6	7	8	9	10	11	12
Zelenjava								+	+	+		
Sadje										+	+	+
Kruh, pecivo			+									
Mleko			+									
Pripravljeni obroki			+									
Meso: Govedina										+	+	+
Teletina								+	+	+		
Svinjina				+	+	+						
Perutnina								+	+	+		
Divjačina							+	+	+			
Mleto				+								
meso												
Prekajene klobase	+											
Riba: pusta			+									
mastne	+											
Drobovina		+										

Odtajanje zamrznjenih živil

Delno odtajano ali odmrznjeno hrano porabite čim prej. Hladen zrak ohranja hrano, vendar ne uniči mikroorganizmov, ki se po odtajanju ponovno hitro aktivirajo in povzročijo proces kvarjenja hrane.

Delno odtajanje zmanjšuje hranilno vrednost hrane, posebej sadja, zelenjave ter pripravljenih obrokov.

Spreminjanje smeri odpiranja vrat

1. Odstranite dva vijaka na zgornji pokrov.

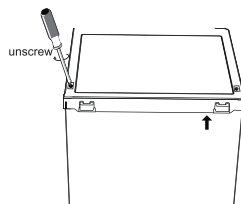

2. Previdno privzdignite zgornji pokrov 5 cm proč od zamrzovalnika, izlecite konektor za žice, nato pa povsem odstranite zgornji pokrov.

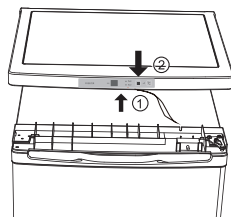

3. Odstranite vijake in odstranite zgornji tečaj, ki drži vrata na mestu. Privzdignite vrata in jih postavite na mehko oz. obloženo podlago, da na njih ne bi nastale praske.

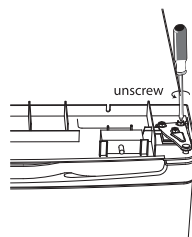

4. Odstranite vijake in spodnji tečaj ter odstranite nastavljivi nožici.

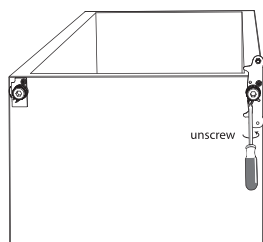

5. Odvijte in odstranite zatič spodnjega tečaja, obrnite nosilec okrog in ga ponovno namestite.

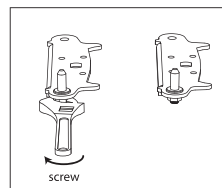
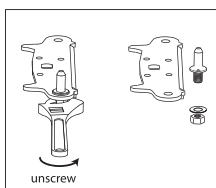

6. Ponovno vstavite nosilec na zatič spodnjega tečaja, nato pa ponovno vstavite še obe nožici.

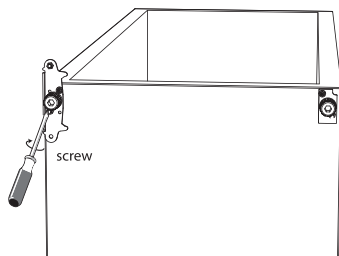

7. Ponovno namestite vrata. Preden dokončno privijete zgornji tečaj, preverite, če so vrata poravnana v vodoravni in navpični smeri ter če se vsa tesnila tesno prilegajo na vseh straneh.

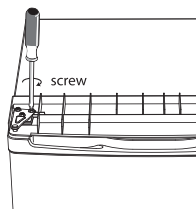

8. Priključite konektor na prikazovalnik in ponovno namestite zgornji pokrov.

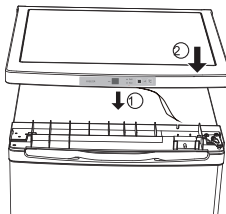

9. Privijte dva vijaka na hrbtni strani.

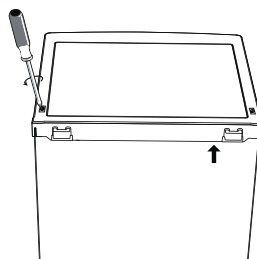

10. Ko so vrata zaprta, preverite, če so poravnana v vodoravni in navpični smeri ter če se vsa tesnila tesno prilegajo na vseh straneh. Nato privijte spodnji tečaj. Po potrebi nastavite višino nožic.



Vzdrževanje in čiščenje

Odtajanje zamrzovalnika

Plast ivja in ledu, ki se tvori na notranjih stenah zamrzovalnika, je potrebno odtaliti, ko je debela 3 do 5 milimetrov.

- Štiriindvajset ur pred začetkom odtajanja izberite intenzivno zamrzovanje ("Super freezing MODE"), da bodo zavoji s hrano temeljito ohlajeni. Nato izpraznite zamrzovalnik in poskrbite, da se zavoji hrane ne začnejo taliti.
- Izklopite aparat iz električnega omrežja.
- Odtajanje bo hitrejšo, če pustite vrata aparata odprta.
- Ne uporabljajte razpršil za odtajanje, saj lahko le-ta poškodujejo plastične dele in so lahko škodljiva zdravju.

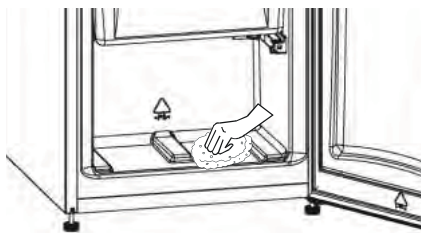

- Posušite notranjost zamrzovalnega dela z gobo in čisto krpo.

Izklopite aparat, ko ga ne uporabljate.

Če aparata ne nameravate uporabljati dalj časa, ga izklopite iz električnega

omrežja; izpraznite ga in očistite. Vrata pustite nekoliko odprta oz. priprta.

Čiščenje aparata

Pred čiščenjem aparata izklopite priključno vrvico (kabel) in električnega omrežja. Ne uporabljajte grobih oz. abrazivnih čistil. Po čiščenju pazno odstranite vse ostanke čistila.

- **Zunanost** aparata očistite z vodo ter tekočim detergentom.
- **Notranjost** aparata pomijte z mlačno vodo in manjšo količino kisa.

Po čiščenju aparat ponovno priključite na električno omrežje in vrnite hrano vanj.

❓ Navodila za odpravljanje težav

Med delovanjem se lahko pojavijo nekatere težave, ki so v večini primerov posledica neustreznega ravnanja z aparatom in jih lahko zlahka odpravite.

Znak	Rešitev
Aparat ni pod napetostjo.	Preverite, če je vtičnica pod napetostjo.
	Preverite, če ni prišlo do prekinitve dobave električne energije v vašem domu, tako da preverite delovanje žarnic.
	Preverite, če ni pregorela varovalka.
Temperatura v zamrzovalniku je previsoka.	Preverite, če je temperatura v prostoru, v katerem je aparat nameščen, med 16 °C in 32 °C. Po potrebi premestite aparat.
	Preverite, če je termostat nastavljen na ustrezno nastavitve glede na pogoje v okolici.
Zamrzovalnika ni možno odpreti.	- Ali ste tik pred tem odprli vrata? V tem primeru počakajte nekaj trenutkov, da se zračni tlak izenači.
Kompresor deluje neprekinjeno.	Nastavite gumb termostat za ustrezno upravljanje temperature.
	Preverite, če so vrata zaprta.
	Nedolgo tega ste v aparat postavili večjo količino hrane, ali pa ste pogosto odpirali vrata.
	Preverite, če je prezračevanje nemoteno.
Močna tvorba ivja in ledu	Preverite, če so vrata ostala odprta.
	Poskrbite, da nič ne bo oviralo ustreznega zapiranja vrat.
	Preverite, če je tesnilo vrat povsem ohranjeno in čisto.
	Priporočamo, da občasno odtalite zamrzovalnik.
Hrup	Več o tem v poglavju o običajnih zvokih med delovanjem.

Dodatna pojasnila

Če želite odpreti vrata tik po tem, ko ste jih zaprli, bo to morda težko. Razlog za to je, da takoj ko odprete vrata, v zamrzovalnik priteče topel zrak. Ko se ta ohlaja, nastane podtlak, zaradi katerega so vrata "prisesana" na aparat. Po nekaj minutah (1 do 3) boste vrata ponovno z lahkoto odprli.

Običajni zvoki med delovanjem

Hlajenje v hladilnih in zamrzovalnih aparatih omogoča hladilni sistem s kompresorjem, ki oddaja zvok. Hrupnost aparata je odvisna od tega, kam je postavljen, od načina uporabe ter od starosti aparata.

- **Med delovanjem** kompresorja slišite pretakanje tekočine; ko kompresor ne deluje, slišite tok hladilnega sredstva. To je običajno in ne vpliva na življenjsko dobo aparata.
- **Po zagonu aparata** bosta morda delovanje kompresorja ter tok hladilnega sredstva glasnejša, kar pa ne pomeni, da je z aparatom kar koli narobe; tudi ta zvok ne vpliva na življenjsko dobo aparata. Hrup se bo postopoma zmanjšal.
- Občasno lahko zaslišite **nenavaden in glasnejši hrup**, ki za aparat precej neobičajen. Hrup je pogosto posledica neustrezne postavitve aparata. Aparat mora stati stabilno na vodoravnih trdnih tleh in se ne sme dotikati stene ali kuhinjskih elementov ob njem.

PRIDRŽUJEMO SI PRAVICO DO SPREMEMB SPECIFIKACIJ, KI NE VPLIVAJO NA DELOVANJE APARATA.

Zahvaljujemo vam na kupovini ovog aparata. Nadamo se da će opravdati vaše poverenje i dugo vremena služiti svojoj svrsi.

Aparat namenjen je isključivo za kućno upotrebu.

Pre prve upotrebe	2	Elektronska kontrolna tabla	7
Uputstva za upotrebu		Upotreba zamrzivača	8
Briga za životnu sredinu		Zamrzavanje svežih namirnica	
Saveti za štednju energije		Zamena smera otvaranja vrata	10
Važna upozorenja	3	Održavanje i čišćenje	12
Postavljanje i priključenje	4	Čišćenje aparata	
Nameštanje aparata		Isključenje aparata na duže vreme	
Priključenje na električnu energiju		Otklanjanje kvarova	13
Opis aparata	6		
Upravljanje aparatom	6		

Pre prve upotrebe

- Pre priključenja na električnu mrežu ostavite da aparat miruje otprilike 2 časa. Na taj način smanjujete mogućnost nepravilnoga rada do kojeg može doći zbog uticaja transporta na rashladni sistem.
- Temeljito očistite aparat, posebnu pozornost obratite na unutrašnjost (pogledati poglavlje Čišćenje i održavanje).

Uputstva za upotrebu

Uputstva za upotrebu namenjene su korisniku. Opisuju aparat i njegovu

ispravnu i bezbednu upotrebu. Pripremljene su za različite vrste aparata stoga su možda opisane funkcije i oprema koje vaš aparat nema.

Naša briga za okolinu

- Naši aparati isporučuju se u ambalaži iz ekoloških materijala koji bez opasnosti po okolinu mogu da se recikliraju, deponuju ili uništavaju. U tom su smislu pojedine vrste ambalažnih materijala jasno i označene.

- Ove uputstva štampana su bilo na recikliranoj hartiji, ili na hartiji izbeljenoj bez primene klor.
- Kad vaš aparat postane beskoristan, pazite da ne bude na teret okolini. Za odlaganje dotrajalog aparata obratite se svom najbližem ovlašćenom zastupniku (vidi poglavlje Odstranjivanje dotrajalog aparata).
- Nemojte uzalud koristiti mogućnost neprekidnog rada osim kad je to neophodno, a kad tu mogućnost koristite, gledajte da vratite aparat u režim normalnog rada što je pre moguće.
- Namirnice ohladite na sobnu temperaturu pre slaganja u aparat.
- Preterane naslage leda iinja takođe povećavaju potrošnju energije, stoga očistite aparat čim je njihova debljina 3-5 mm.

Saveti za štednju energije

- Gledajte da ne otvarate vrata aparata prečesto, što je posebno važno kad je toplo i vlažno vreme. Kad vrata otvorite, nastojte ih zatvoriti što brže. To je naročito važno kod vertikalnih modela.
- Povremeno proverite dali se aparat dovoljno hladi (neometano kruženje vazduha iza aparata).
- Višu temperaturu podesite samo kad je to neophodno, i što pre vratite dugme termostata na nižu vrednost (ovisno o količini namirnica, sobnoj temperaturi, itd.).
- Oštećen zaptivač ili slabo zaptivanje iz nekog drugog razloga, bitno povećava potrošnju energije. Takav zaptivač pravovremeno zamenite.
- Kondenzator pozadi aparata mora uvek da bude očišćen, bez prašine ili druge prljavštine.
- Svako nepridržavanje uputstava, opisanih u poglavljima Postavljanje i Saveti za štednju energije može uzrokovati veću potrošnju energije.

⚠ Važna upozorenja

- Aparat je izrađen u skladu sa svim propisanim bezbednosnim standardima. Deca starija od osam godina, te lica smanjenih fizičkih, osećilnih ili mentalnih sposobnosti, odnosno lica bez potrebnih iskustava ili znanja, smeju koristiti aparat samo pod odgovarajućom kontrolom lica zaduženih za njihovu bezbednost, koja će im dati potrebna uputstva za rad aparata, te ih podučiti u vezi opasnosti povezanih s upotrebom aparata. Deca takođe ne smeju čistiti aparat ili obavljati radove na održavanju aparata bez odgovarajućeg nadzora.
- Aparat mora biti ispravno priključen na dovod električne energije (pogledati poglavlje Priključenje na električnu mrežu).
- Dok aparat radi, ne dodirujte rashladne površine mokrim ili vlažnim rukama, jer može da dođe do ozebina na koži.
- Ne zamrzavajte piće u flašama, naročito ne penušava pića, kao što su mineralna voda, koka-kola, penušavo vino, pivo itd. jer se takve tečnosti prilikom zamrzavanja šire, te dolazi do pucanja flaše.
- Ne jedite zamrznutu hranu (hleb, voće, povrće) jer možete dobiti unutarnje ozebine.

- Pažljivo proverite složenu hranu. Ako utvrdite da ima neprijatan miris ili sumnjivu boju, odnosno ako sumnjate u njen kvalitet, odmah je bacite, jer je najverovatnije pokvarena, i stoga opasna za konzumiranje.
- Aparat obavezno isključite iz električne mreže pre popravka ili zamene sijalice (popravke neka obavlja isključivo stručno lice).
- Ne odmrzavajte aparat pomoću električnih naprava (npr. fen za kosu i sl.) i nemojte strugati led oštrim predmetima, već samo sa priloženim pomagalima koja je odobrio proizvođač.
- Radi zaštite okoliša, pazite da ne oštetite zadnju stranu aparata (kondenzator ili cevi, npr. prilikom pomicanja aparata), odnosno delove rashladnog sistema u unutrašnjosti aparata.
- Rashladni sistem aparata napunjen je rashladnim sredstvom i uljem, odnosno mazivom, stoga s oštećenim aparatom postupajte oprezno. Oštećeni aparat odstranite u skladu s ekološkim bezbedosnim zahtevima (pogledati poglavlje Naša briga za okoliš).
- Grejač ugrađen u ivicu kućišta ovisi o radu kompresora, a sprečava da se zaptivač na vratima ne zaledi na ivice kućišta aparata.
- Kad je aktivirana funkcija **"Super Freezing"** možda se desi da zasvetli crvena signalna lampica. To je normalno stanje i nema potrebe za paniku.
- Ako je priključni kabl oštećen, mora da ga zameni proizvođač ili njegov ovlašćeni serviser, odnosno neko

drugo ovlašćeno lice. Svojevoljna zamena kabla je opasna.

- Natpisna tablica nalazi se u unutrašnjosti ili spolja pozadi aparata.



Simbol na proizvodu ili na njegovoj ambalaži označuje da s tim proizvodom ne smete postupati kao s ostalim kućanskim otpadom. Umesto toga, aparat je potrebno uručiti prikladnim sabirnim mestima za recikliranje električne i elektroničke opreme. Ispravnim odvoženjem odsluženog aparata pridonosite sprečavanju negativnih posledica na okoliš i zdravlje ljudi, koje bi se inače mogle pojaviti u slučaju neodgovarajućeg rukovanja otpadom ovog proizvoda. Za detaljnije informacije o recikliranju ovog proizvoda molimo vas, kontaktirajte lokalne vlasti, centar za odlaganje kućanskog otpada ili radnju u kojoj ste kupili proizvod.

Čuvanje namirnica u slučaju nestanka električne energije

U slučaju prekida električne energije ne otvarati zamrzivački prostor aparata! Ukoliko nestanak električne energije potraje duže vreme (duže od 16 časova), namirnice treba izvaditi iz zamrzivača i upotrebiti ih, ili ih premestiti u neki drugi aparat, gde će moći da budu adekvatno hladene.

Odlaganje dotrajalog aparata

- Dotrajali aparat odmah odstranite. Ako taj aparat ima bravu ili zasun odmah ih onesposobite da bi sprečili nesreću (deca bi se mogla u igri nehotice zaključati u frižider).
- Rashladni sistem aparata sadrži rashladno sredstvo i izolacione

sastojke koji zahtevaju posebnu razgradnju. Obratite se najbližem ovlašćenom serviseru ili specijalizovanom servisnom centru. Ukoliko istog ne nađete, obratite se lokalnim vlastima ili svom trgovcu. Zbog opasnosti zagađivanja okoliša pazite da ne oštetite cevi na zadnjoj strani aparata.

Postavljanje i priključenje aparata

Izbor pravog mesta

Aparat postavite u suhu i redovito provetranu prostoriju. Dozvoljena temperatura okoline za ispravan rad aparata uslovljena je izvedbom (vrstom) aparata, što je navedeno na natpisnoj tablici aparata. Ne postavljajte aparat u blizinu naprava koje sevaju toplinu, na primer šporeta, radijatora, grejača vode i sl., i ne izlažite ga neposrednim sunčevim zracima.

Aparat mora da bude udaljen najmanje 3 cm od električnog ili gasnog šporeta, odnosno barem 30 cm od uljane peći ili šporeta na čvrsto gorivo. Kod manjih razdaljina potrebno je koristiti odgovarajuću izolaciju.

Iza aparata razmak od zida mora biti približno 200 cm², a gornji element iznad aparata mora biti podignut barem za 5 cm, što omogućuje dovoljno hlađenje kondenzatora.

Vrsta	Temperatura okoline
SN (subnormalni)	od + 10°C do + 32°C
N (normalni)	od + 16°C do + 32°C
ST (suprotropski)	od + 16°C do + 38°C
T (tropski)	od + 16°C do + 43°C

Nameštanje aparata

- Aparat mora biti postavljen na čvrstu i ravnu podlogu. Niveliranje aparata uradite pomoću dve regulacione nožice na prednjoj strani.

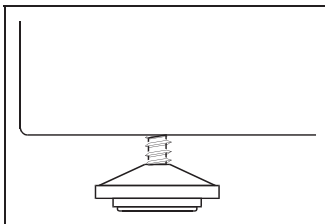

- Aparat opremljen mrežom za ventilaciju možete postaviti bliže zidu. Mreža obezbeđuje pravilnu cirkulaciju vazduha, potrebnu za neometan i pravilan rad kondenzatora.

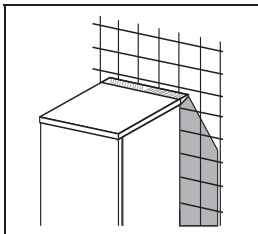

Priključenje na električnu mrežu

Aparat priključite na električnu mrežu sa priključnim kablom. Zidna utičnica mora imati uzemljenje (bezbednosna utičnica).

Propisani nazivni napon i frekvencija navedeni su na natpisnoj tablici aparata.

Priključenje na električnu mrežu i uzemljenje aparata moraju biti izvedeni prema važećim standardima i propisima. Aparat podnosi kratkotrajna odstupanja napona, u intervalu tolerancije od -6 do +6%.

Montaža drške

1. Skinite poklopce šrafova sa vrata

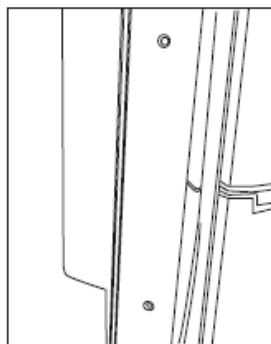

2. Koristeći dva šrafa prišrafite dršku

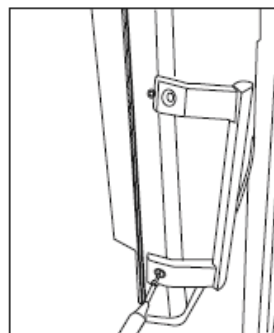

3. Vratite zaštitne poklopce šrafova

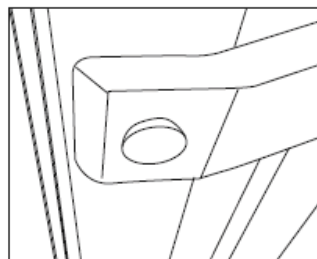

Nameštanje i priključenje aparata

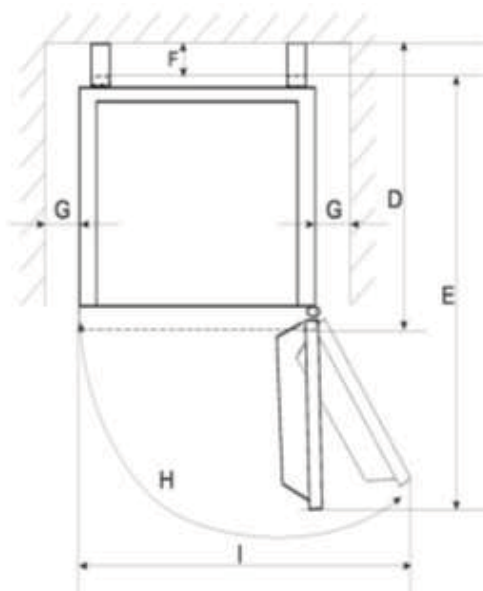

D	E	F	G	H	I
660 mm	1080 mm	80 mm	50 mm	135 ° – 145 °	900 mm

Opis aparata

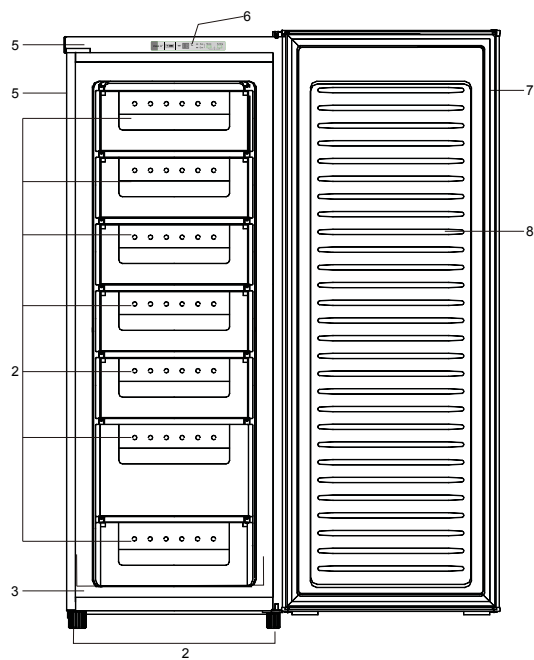

1. Kućište aparata
2. Fijoke za zamrzavanje
3. Kompresor (pozadi kućišta)
4. Regulative nožice
5. Radni pult
6. Elektronska kontrolna tabla
7. Zaptivač vrata
8. Komplet vrata

Rukovanje aparatom

Ovaj aparat namenjen je za čuvanje zamrznutih namirnica, zamrzavanje svežih namirnica, i za izradu ledenih kocki.

Nemojte zamrzavati velike količine namirnica odjednom. Naime, što je hrana brže zamrznuta, bolje se sačuva njen kvalitet. Takođe, pre zamrzavanja namirnice upakujte u prikladne pakete, koji će da sačuvaju njihov okus, a neće moći uticati na kvarenje ostalih okolnih namirnica.

Vreme čuvanja već zamrznute hrane u mnogome ovisi o vrsti hrane, stoga pročitajte uputstva proizvođača na ambalaži.

U zamrzivač nemojte nikad stavljati vruću hranu. Takođe, u zamrzivač ne stavljajte flaše ili limenke s pićima, jer bi mogle da se rasprsnu kad se njihov



sadržaj zamrzne. Tečnosti s visokim procenom ugljenog dioksida mogu čak i eksplodirati!

U zamrzivač NIKAD nemojte stavljati limunadu, voćne sokove, pivu, vino, šampanj, i slično.

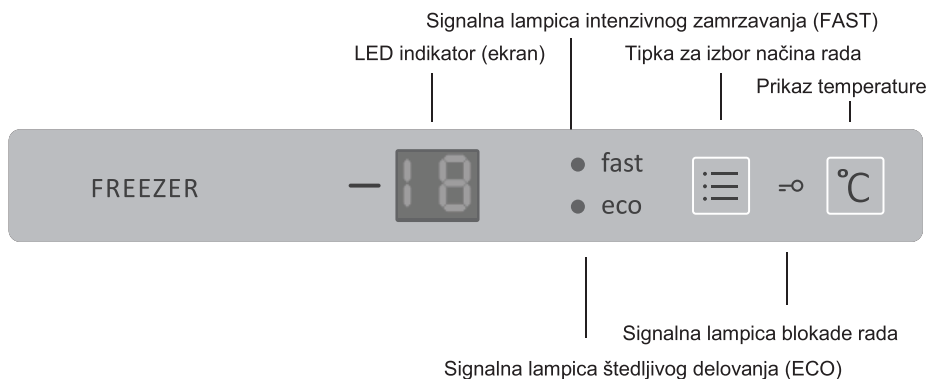
Elektronska kontrolna tabla





Izbor načina rada MODE:

- Prvim pritiskom tipke  "MODE" za izbor načina rada upali se signalna lampica "FAST" za intenzivno zamrzavanje; uređaj ubrzano zamrzava, a na LED indikatoru ispisana je poruka "SF".
- Nakon drugog pritiska tipke  "MODE" za izbor načina rada signalna lampica "FAST" za intenzivno zamrzavanje se ugasi, i upali se signalna lampica "ECO", a aparat se prebacuje u režim štedljivog načina rada "ECO". To znači održavanje temperature od -16°C , a na indikatoru je ispisana poruka "SE".
- Trećim pritiskom iste tipke, ugasi se signalna lampica štedljivog delovanja "ECO", a aparat se vraća u režim rada po izboru korisnika.

Regulisanje TEMPERATURE:

- Pritiskom dugmeta $^{\circ}\text{C}$ za izbor temperature na indikatoru se pojavi brojka koja označava vrednost temperature: uzastopnim pritiskanjem dugmeta $^{\circ}\text{C}$ vrednost temperature na ekranu menja se sledećom sekvencom: -16°C , -17°C , -18°C , -19°C , -20°C , -21°C , -22°C . Izabrani nivo temperature memorišete tako da dugme držite pritisnuto 5 sekundi na izabranoj vrednosti.

ZAŠTITNA BLOKADA DELOVANJA:

- Istovremeno pritisnite tipku  "MODE" za izbor načina rada i tipku °C za izbor temperature i držite ih pritisnute najmanje 3 sekunde: rad aparata je blokiran, što označuje upaljena signalna lampica .
- Uređaj otključate tako da ponovno istovremeno pritisnite tipku  "MODE" za izbor načina rada i tipku °C za izbor temperature, i držite ih pritisnute najmanje 3 sekunde.

Alarm OTVORENIH VRATA:

- Ukoliko vrata zamrzivača ostanu otvorena duže od 5 minuta začuje se zvučni signal kao upozorenje, koji ostaje aktivan sve dok se vrata ponovno ne zatvore.

Alarm PREVISOKE TEMPERATURE:

Ukoliko temperatura u unutrašnjosti aparata naraste do -8°C , na ekranu se prikaže poruka "ht" (*'high temperature'*) i začuje se zvučni alarm, koji ostaje aktivan dok se temperatura ne spusti ispod vrednosti -8°C , ili dok se alarm ne isključi pritiskom na bilo koju tipku.

VAŽNO:

LED indikator (ekran) uvek prikazuje izabranu temperaturu, a ne stvarnu temperaturu u unutrašnjosti aparata.

NAPOMENA:

Na temperaturu u unutrašnjosti zamrzivača utiču pre svega temperatura okoline, temperatura sveže hrane složene u aparat, i učestalost otvaranja vrata. Ukoliko bude potrebno, prilagodite regulaciju temperature i izaberite novu vrednost.

Upotreba

Zamrzavanje sveže hrane

Pravilna upotreba aparata, ispravno upakovana hrana, pravilan izbor temperature, kao i pridržavanje osnovnih higijenskih mera, u velikoj mjeri utiču na kvalitet zamrzavanja i čuvanja zamrznutih namirnica.

- Pažljivo birajte hranu koju nameravate zamrznuti; hrana neka bude odgovarajućeg kvaliteta i primerena za zamrzavanje.
- Odaberite odgovarajuću ambalažu i hranu ispravno upakujte.
- Ambalaža ne sme da propušta vazduh i vlagu, jer bi to uzrokovalo isušivanje sadržaja i gubitak vitamina.
- Folije i kesice moraju biti mekane i dobro moraju da se prilepe na sadržaj.

Upakovanu hranu označite sa sledećim podacima: vrsta i količina hrane, te datum zamrzavanja.

- Veoma je važno da se hrana što brže zamrzne, stoga preporučujemo da paketi nisu preveliki i da ohladite hranu pre slaganja u zamrzivač.
- Količina sveže hrane koju možete odjednom da složite u zamrzivač u roku 24 časa, navedena je na natpisnoj tablici (kapacitet zamrzavanja). Ako pokušate zamrznuti veću količinu hrane od navedene, kvalitet zamrzavanja je slabiji, a time slabi i kvalitet hrane.

Postupak zamrzavanja

Za zamrzavanje namirnica koristi se zamrzivački prostor aparata (pogledati poglavlje "Opis aparata").

- Kad želite zamrznuti veću količinu sveže hrane, okrenite dugme termostata u položaj "Super Freezing MODE" odnosno konstantno delovanje.
- Pazite da već zamrznuti paketi hrane ne dodiruju sveže složene pakete.
- Otprilike 24 časa nakon zamrzavanja zadnje količine, vratite dugme termostata nazad u položaj normalnog automatskog rada.
- Ako nameravate zamrzavati manje količine hrane, aktiviranje neprekidnog delovanja zamrzivača nije potrebno.

Čuvanje zamrznute hrane

Pakete zamrznute hrane složite u košare, a ako izvadite košare, hranu možete slagati i direktno na rashladne police.

Industrijsko zamrznuta hrana

Vreme čuvanja i preporučljiva temperatura kupljene zamrznute hrane navedeni su na ambalaži. Pridržavajte se uputstava proizvođača za čuvanje i upotrebu. Kad kupujete takvu hranu, pažljivo izaberite samo hranu u odgovarajućoj ambalaži na kojoj su svi potrebni podaci i koja se drži u zamrzivačima s temperaturom najmanje -18°C . Ne kupujte pakete

hrane na kojima se nalazi inje, jer su povišenje temperature slabi kvalitet bili najmanje jednom odmrzavani. hrane.
 Pakete hrane zaštitite od odmrzavanja prilikom prenosa da kuće, jer

Vreme čuvanja sveže hrane u zamrzivaču

Hrana	Vreme čuvanja (meseci)											
	1	2	3	4	5	6	7	8	9	10	11	12
Povrće								+	+	+		
Voće										+	+	+
Hleb, kolači			+									
Mleko			+									
Gotova jela			+									
Meso: Govedina										+	+	+
Teletina								+	+	+		
Svinjetina				+	+	+						
Perad								+	+	+		
Divljač						+	+	+				
Mleveno meso				+								
Dimljene kobasice	+											
Nemasna riba			+									
Masna riba	+											
Iznutrice		+										

Odmrzavanje zamrznute hrane

Delimično odmrznutu hranu treba potrošiti što pre. Hladan vazduh sačuva svežinu hrane, ali ne uništava mikroorganizme. Oni se nakon odmrzavanja ponovo

aktiviraju i počnu da kvarno deluju na hranu. Delimično odmrzavanje smanjuje prehrambenu vrednost hrane, pogotovu voća, povrća i gotovih jela.

Promena smera otvaranja vrata

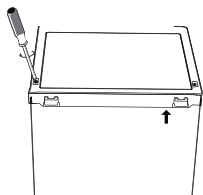

1. Odšrafite dva šrafa pozadi gornji poklopac .

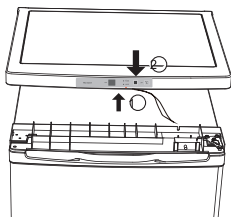

2. Pažljivo podignite gornji poklopac za 5 cm, izvadite vodiče elektronskih spojeva, i zatim odstranite poklopac.

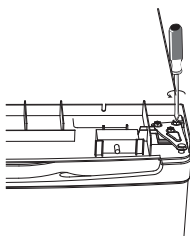

3. Odšrafite tri šrafa, zatim izvadite gornji šarnir koji vrata drži u svom položaju. Podignite vrata i položite ih na meku površinu, pazeći da se ne ogrebu.

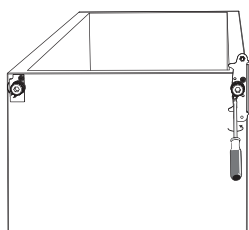

4. Odšrafite šrafove donjeg šarnira i odstranite šarnir i regulacione nožice.

5. Odšrafite i izvadite klin donjeg šarnira, obrnite položaj konzole i vratite ga nazad.

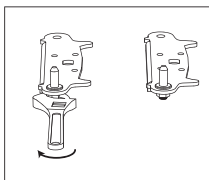
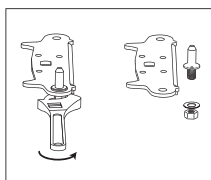

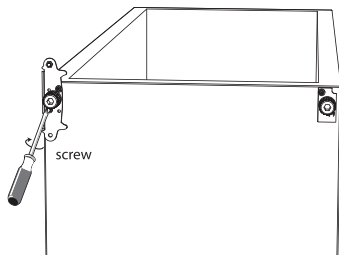

6. Pričvrstite konzolu na klin donjeg šarnira, zatim ponovno montirajte obe regulacione nožice.

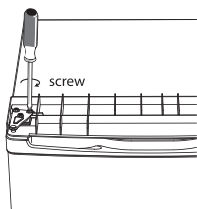

7. Vratite vrata nazad. Proverite dali su vrata pravilno poravnana u horizontalnom i vertikalnom smislu, tako da zaptivači prijanjaju duž celog okvira. Nakon toga prišrafite i pričvrstite gornji šarnir.

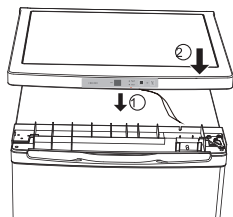

8. Vodiče elektronskih spojeva spojite nazad na kontrolnu tablu i vratite gornji poklopac.

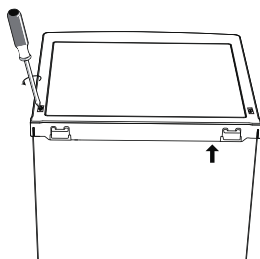

9. Prišrafite dva šrafa pozadi aparata.



10. Sa vratima u zatvorenom položaju proverite horizontalan i vertikalalan položaj vrata, proverite dali zaptivači pravilno zatvaraju otvore na svim stranama, i konačno prišrafite donji šarnir. Podesite položaj i balans regulacionih nožica po potrebi.

Održavanje i čišćenje

Odmrzavanje zamrzivača

Zamrzivač odmrzните kad se nakupi približno 3-5 mm debela naslagainja, odnosno leda.

- Otprilike 24 časa pre odmrzavanja obrnite dugme termostata u položaj "Super Freezing MODE" odnosno konstantnog rada, da se paketi zamrznute hrane dodatno ohlade. Zatim izvadite namirnice iz zamrzivača i zaštitite ih pred odmrzavanjem.
- Aparata sada iskopčajte iz električne mreže.
- Odmrzavanje ćete pospešiti ako ostavite vrata zamrzivača otvorena.
- Aparat nemojte odmrzavati koristeći sprejove za odmrzavanje, jer bi mogli oštetiti plastične delove, a mogu i naškoditi zdravlju.

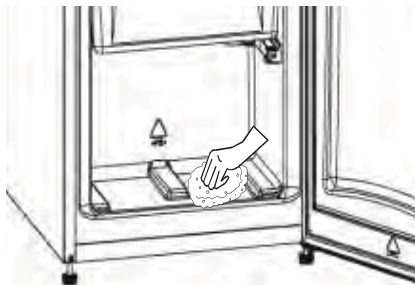

- Unutrašnjost aparata obrišite sunderom ili čistom krpom.

Čišćenje aparata

Pre čišćenja prekinite dovod električne energije u aparat.

Za čišćenje ne smete koristiti gruba i agresivna sredstva za čišćenje, jer možete oštetiti površinu. Nakon čišćenja pazite da odstranite sve ostatke sredstva za čišćenje.

- **Spoljašnji deo** aparata čistite vodom i deterdžentom.
- **Unutrašnjost** aparata operite mlakom vodom, kojoj ste dodali nešto vinskog sirćeta.

Nakon čišćenja ponovo priključite aparat na električnu mrežu i vratite hranu nazad.

Isključenje aparata kada ga ne koristite

Ukoliko aparat ne nameravate koristiti duže vreme, isključite ga iz električne mreže, izvadite iz njega hranu i očistite ga. Vrata ostavite prtvorena.

② Uputstva za otklanjanje smetnji

U toku upotrebe aparata može doći do smetnji u radu koje su u većini slučajeva posledica nepravilne upotrebe, te ih možete pokušati otkloniti sami.

Pojava	Rješenje
Aparat ne radi nakon priključenja na električnu instalaciju.	Proverite dovod napona u utičnicu. Proverite dali je došlo do nestanka struje (upalite neku sijalicu). Proverite dali je pregoreo osigurač.
Temperatura u zamrzivaču je previsoka.	Proverite sobnu temperaturu u prostoriji, u kojoj je smešten aparat – raspon mora biti između + 16°C i + 32°C. Po potrebi premestite aparat. Proverite dali je termostat pravilno regulisan obzirom na temperaturne uslove okoline.
Vrata zamrzivača ne mogu da se otvore.	Dali ste tik pre toga otvarali vrata? U tom slučaju pričekajte nekoliko momenata da se izjednači vazdušni tlak.
Kompresor radi neprekidno.	Dugme termostata pomerite na pravilnu vrednost. Proverite dali su vrata zatvorena. Nedavno ste u unutrašnjost složili veću količinu hrane, ili ste često otvarali vrata. Pobrinite se za neometano kruženje vazduha.
Izrazito akumulisanjeinja i leda.	Proverite dali su vrata ostala otvorena. Pobrinite se da zatvaranje vrata bude nesmetano. Proverite dali je zaptivač na vratima posve čist i neoštećen. Preporučujemo da aparat povremeno odmrznete.
Šumovi	Više o tome u poglavlju o uobičajenim zvukovima i šumovima tokom rada aparata.

Vrata zamrzivača se teško otvaraju

Ako želite otvoriti vrata ubrzo nakon što ste ih zadnji puta zatvorili, možda ćete naići na otpor i otvaranje će biti otežano.

Razlog je u tome što pri otvaranju vrata u aparat uđe topao vazduh. U toku hlađenja tog vazduha nastaje vakuum, zbog kojeg se vrata čvršće priljube uz kućište zamrzivača. Pričekajte nekoliko minuta (1 do 3 minuta), i vrata ćete opet moći lagano otvoriti.

Šumovi rada aparata

Hlađenje u aparatima za hlađenje i zamrzavanje omogućava rashladni sistem s kompresorom koji uzrokuje i određene šumove.

Nivo tih šumova ovisi o postavljanju, načinu upotrebe i starosti aparata.

- **U toku rada** kompresora možete čuti šum pretakanja tečnosti koji se čuje i kad kompresor ne radi. To je uobičajena pojava i ne utiče na životni vek aparata.
- **Nakon uključenja** aparata rad kompresora i pretakanje rashladne tečnosti mogu biti i glasniji. To nije znak kvara i ne utiče na trajnost aparata. S vremenom se u radu aparata nivo tih šumova smanjuje.

Ako aparat proizvodi **neobičnu i posebno jaku** buku, najverovatnije je to posledica pogrešnog postavljanja.

- Aparat postavite na ravnu tvrdu podlogu. Izravnajte ga pomoću regulacionih nožica.
- Aparat ne sme biti u dodiru sa zidom ili susednim elementima.

PRIDRŽAVAMO PRAVO NA PROMENE SPECIFIKACIJA KOJE NE UTIČU NA FUNKCIONALNOST APARATA.

Wir bedanken uns für Ihr Vertrauen, das Sie uns mit dem Kauf unseres Gerätes gesetzt haben. Beim Gebrauch wünschen wir Ihnen viel Vergnügen.

Das Gerät ist ausschließlich zum Gebrauch im Haushalt bestimmt.

Gefrierschrank	2	Montage des Türgriffs.....	7
Gebrauchsanleitung.....	2	Beschreibung des Geräts.....	8
Unser Beitrag zum Umweltschutz		Gebrauch des Gefrierschranks.....	8
Tipps zum Energiesparen.....	3	Gebrauch	8
		Wechsel des Türanschlags.....	13
		Reinigung und Pflege.....	15
Aufstellung des Geräts	6		
Anschluss an das Stromnetz.....	6		

Vor Inbetriebnahme

- Bevor Sie das Gerät an das Stromnetz anschließen, lassen Sie es mindestens 2 Stunden stehen, um eventuelle, durch Transport hervorgerufene Störungen am Kältesystem auszuschließen.
- Reinigen Sie das Gerät, besonders gründlich das Geräteinnere (beachten Sie den Abschnitt Reinigung und Pflege).

Gebrauchsanleitung

Die Gebrauchsanweisung ist für den Benutzer bestimmt und beinhaltet die Beschreibung

des Gerätes und Tips für seine richtige und sichere Bedienung. Die Anweisung ist verschiedenen Gerätetypen/Modellen angepaßt und beschreibt vielleicht auch Funktionen, die für Ihr Gerät nicht zutreffen.

Unser Beitrag zum Umweltschutz

- Zum Verpacken unserer Produkte werden nur umweltfreundliche Materialien verwendet, die ohne Gefahr für die Umwelt wiederverwertet, entsorgt oder vernichtet werden

können. Die einzelnen Verpackungsmaterialien sind klar gekennzeichnet.

- Diese Gebrauchsanleitung wurde auf wiederverwertetem bzw. chlorfreiem Papier gedruckt.

Tips zur Energieeinsparung

- Öffnen Sie die Gerätetür nicht öfter als nötig. Das ist besonders wichtig bei warmem und feuchtem Wetter. Sorgen Sie auch dafür, dass das Gerät (insbesondere ein Gefrierschrank) nur möglichst kurze Zeit offen ist.
- Überprüfen Sie gelegentlich, ob das Gerät ausreichende Kühlung zugesichert hat (ungestörte Zirkulation der Luft hinter dem Gerät).
- Drehen Sie den Thermostatknopf von höherer auf niedrigere Stellung sobald der Gerätegebrauch und die Umstände das erlauben.
- Verwenden Sie nicht den Dauerbetrieb des Gerätes, wenn das nicht nötig ist, bzw. schalten Sie den Schalter auf vollautomatische Betriebsweise um so bald das möglich ist.
- Vor dem Einlegen in das Gerät kühlen Sie die Lebensmittel auf Raumtemperatur ab.
- Reif- und Eisansätze vergrößern den Stromverbrauch, deswegen sollen sie entfernt werden, sobald sie 3-5 mm dick sind.
- Eine fehlerhafte oder undichte Türdichtung kann den Stromverbrauch erhöhen, deswegen sollte sie rechtzeitig und entsprechend ausgetauscht werden.
- Der Verflüssiger an der Rückwand des Gerätes soll immer sauber, ohne Staub oder Küchenrauchablagerungen gehalten werden.
- Jede Nichtbeachtung der Anweisungen aus den Abschnitten Aufstellung und Energiesparen kann einen größeren Stromverbrauch verursachen.



Wichtige

- Dieses Gerät dürfen Kinder, älter als 8 Jahre, wie auch Personen mit verminderten körperlichen, sensorischen und geistigen Fähigkeiten oder mangelhaften Erfahrungen und Wissen bedienen, jedoch nur, wenn Sie das Gerät unter entsprechender Aufsicht bedienen oder entsprechende Hinweise über den sicheren Gebrauch des Geräts erhalten haben und wenn Sie über die mit dem Gebrauch des Geräts verbundenen

- Gefahren belehrt wurden. Kinder sollten mit dem Gerät nicht spielen. Kinder sollen das Gerät nicht reinigen und keine Instandhaltungsarbeiten am Gerät ohne die entsprechende Aufsicht von Erwachsenen ausführen.
- Wenn Sie zu Hause ein altes Kühl-Gefriergerät haben, das Sie nicht mehr gebrauchen, und das einen Verschuß hat, (Türschloß oder Riegelverschuß), der sich von Innen nicht öffnen läßt, sollen Sie diesen Verschuß unbrauchbar machen. Damit werden Sie die Kinder vor möglicher Erstickung bewahren.
 - Schließen Sie Ihr neues Gerät vorschriftsmäßig an das Stromnetz an (beachten Sie den Abschnitt Anschluß an das Stromnetz).
 - Während des Betriebes greifen Sie nicht mit feuchten oder naßen Händen in die Nähe der Kühlflächen. Es besteht die Gefahr, daß die Haut auf kalten Flächen klebenbleibt.
 - Getränke in Flaschen (besonders schäumende, wie Mineralwasser, Schaumweine, Bier, Cola,...) frieren Sie keinesfalls ein. Bei Gefrieren dehnt sich die Flüssigkeit und die Flasche kann platzen.
 - Genießen Sie keine eingefrorenen Lebensmittel (Brot, Obst, Gemüse), da Kälteverbrennungsgefahr besteht.
 - Falls der Geruch oder die Farbe irgendeines Lebensmittels fraglich erscheint, werfen Sie es weg. Es könnte gefährlich sein es zu konsumieren.
 - Trennen Sie das Gerät vom Stromnetz vor jedem Reparatureingriff (der von einem Fachmann durchgeführt werden soll), und vor jeder Reinigung.
 - Tauen Sie das Gerät keinesfalls mit Hilfe elektrischer Geräte (wie z.B. Haartrockner) ab und verwenden Sie keine scharfen Gegenstände zur Entfernung der Reif- bzw. Eisschicht. Verwenden Sie nur beigelegte bzw. vom Hersteller erlaubte Hilfsmittel.
 - In Ihrer Sorge um die Umwelt bitte darauf aufpassen, dass die Rückwand des Gerätes (Verflüssiger oder Rohrleitung beim Transportieren des ausgedienten Gerätes) bzw. das Kühlsystem im Inneren des Gerätes nicht beschädigt wird.
 - Das Gerät enthält auch Kältemittel und Öl, deswegen sollte ein fehlerhaftes Gerät gemäß der ökologischen Sicherheitsanforderungen entsorgt werden (siehe den Abschnitt "Unsere Sorge um die Umwelt").
 - Im Gehäuserahmen des Gefriergerätes ist ein Heizkörper eingebaut, der zusammen mit dem Kompressor funktioniert und das Anfrieren der Türdichtung

an das Gehäuse des Gefriergerätes verhindert.

- Wenn die Anschlußleitung dieses Gerätes beschädigt wird, muß sie durch den Hersteller oder seinen Kundendienst oder eine ähnliche qualifizierte Person ersetzt werden, um Gefährdungen zu vermeiden.
- Das Typenschild befindet sich im Innenraum oder an der Rückseite des Gerätes.



Dieses Produkt darf am Ende seiner Lebensdauer nicht über den normalen Haushaltsabfall entsorgt werden, sondern muss an einem Sammelpunkt für das Recycling von elektrischen und elektronischen Geräten abgegeben werden. Das Symbol auf dem Produkt, der Gebrauchsanleitung oder der Verpackung weist darauf hin. Die Werkstoffe sind gemäß ihrer Kennzeichnung wiederverwertbar. Mit der Wiederverwendung, der stofflichen Verwertung oder anderen Formen der Verwertung von Altgeräten leisten Sie einen wichtigen Beitrag zum Schutze unserer Umwelt. Bitte erfragen Sie bei der Gemeindeverwaltung die zuständige Entsorgungsstelle.

Entsorgung des alten Gerätes

- Das ausgediente Gerät soll sofort außer Gebrauch genommen werden. Evtl. Türschloß oder Verschuß ist unbrauchbar zu machen, um Kinder vor möglicher Erstickungsgefahr zu bewahren.
- Alle Kühl- und Gefriergeräte enthalten auch Kältemittel und sonstige Isolationsstoffe, die einen speziellen Abbau verlangen. Deswegen sollten Sie bei Entsorgung Ihres Altgerätes mit einem zuständigen und qualifizierten Kommunalunternehmen in Verbindung treten oder sich darüber bei Ihrer Kommunalverwaltung oder beim Händler informieren. Wegen möglicher Umweltbelastungsgefahr bitte darauf achten, die Rohrleitung an der Rückwand des Gerätes nicht zu beschädigen.

Aufstellung des Geräts

Platzwahl

Stellen Sie das Gerät in einem trockenen, regelmäßig belüfteten Raum auf. Die zugelassene Raumtemperatur für den einwandfreien Betrieb des Gerätes ist durch die Ausführung (Klasse) bedingt. Diese Angaben sind auf dem Typenschild angegeben. Das Gerät soll nicht unmittelbar neben Wärmequellen (wie z.B. Herd, Heizkörper, Warmwasserbereiter u.ä.) stehen und muß vor direkten Sonnenstrahlen geschützt sein. Das Gerät soll mindestens 3 cm vom Elektro- oder Gasherd bzw. 30 cm vom Öfen oder Kohlenherd aufgestellt werden. Bei geringeren Abständen sollte eine Isolierplatte verwendet werden. Der Abstand von der Wand bzw. der Freiraum hinter dem Gerät sollte ungefähr 200 cm² betragen. Das Küchenelement über dem Gerät sollte um mindestens 5 cm hochgehoben werden. Dadurch wird eine befriedigende Kühlung des Verflüssigers gewährleistet.

Klasse	Raumtemperatur
SN (subnormale)	von + 10°C bis + 32°C
N (normale)	von + 16°C bis + 32°C
ST (subtropische)	von + 16°C bis + 38°C
T (tropische)	von + 16°C bis + 43°C

Aufstellung des Standgerätes

- Das Gerät soll waagrecht und stabil auf festem Boden stehen. Vorne am Gerät sind zwei Verstellfüßchen angebracht, mit denen Sie das Gerät zurechtstellen.

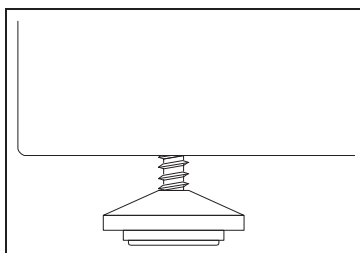

Anschluß an das Stromnetz

Der Anschluß erfolgt durch das Netzkabel. Die Wandsteckdose muß mit einem Erdungskontakt versehen sein (Schutzkontaktsteckdose). Die vorgeschriebene Nennspannung und Frequenz sind auf dem Typenschild des Gerätes angegeben. Der Anschluß an das Stromnetz und die Erdung des Gerätes müssen nach den gültigen Normen und Vorschriften durchgeführt werden. Das Gerät kann kurzfristige Spannungsabweichungen (max. von -6 % bis +6 %) durchhalten.

Aufstellung des Gerätes

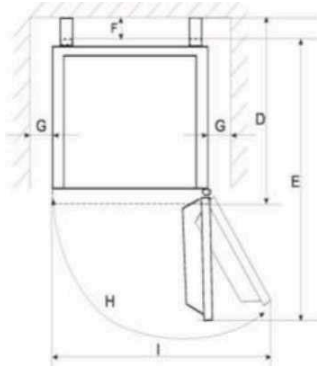

D	E	F	G	H	I
660 mm	1080 mm	80 mm	50 mm	135 ° – 145 °	900 mm

Montage des Türgriffs

1. Nehmen Sie die Stopfen der Schraubenöffnungen an der Tür ab.

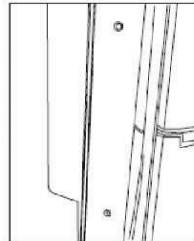

2. Befestigen Sie den Türgriff mit zwei Schrauben.

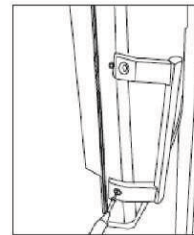

3. Stecken Sie die Plastikstopfen wieder in die Öffnungen.

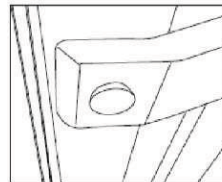

Beschreibung des Gerätes

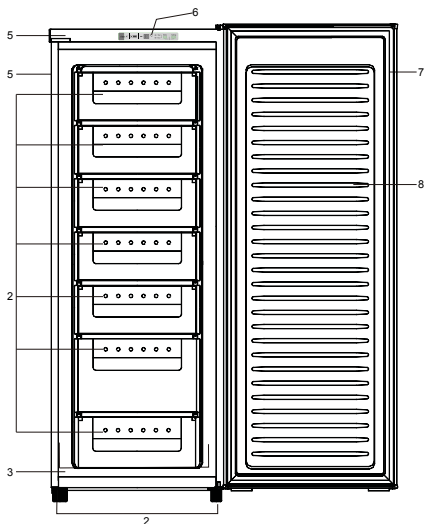

1. Gehäuse
2. Ablagefächer
3. Kompressor (Geräterückseite)
4. Einstellbare Gerätefüße
5. Arbeitsfläche
6. Elektronisches Bedienfeld
7. Türdichtung
8. Türset

Gebrauch des Gefrierschranks

Das Gerät dient zur Lagerung von gefrorenen Lebensmitteln, Fertigung von Eiswürfeln und zum Gefrieren von frischen Lebensmitteln.

Frieren Sie keine zu großen Mengen von Lebensmitteln auf einmal ein; je schneller Lebensmittel einfrieren, umso besser wird deren Qualität erhalten.

Verpacken Sie vor dem Einfrieren die Lebensmittel in geeignete

Packungen, damit sie ihren vollen Geschmack behalten und nicht den Geschmack der übrigen gefrorenen Lebensmittel beeinflussen.

Die Lagerungszeit von industriell gefrorenen Lebensmitteln hängt von der Art der Lebensmittel ab. Beachten Sie die Herstellerhinweise auf der Verpackung. Stellen Sie niemals heiße Speisen in den Gefrierschrank! Stellen Sie keine Getränke in

Flaschen oder Dosen in den Gefrierschrank, da diese wegen Volumenausdehnung der Flüssigkeit bersten können. Flaschen und Dosen mit Getränken mit einem hohen

CO₂-Gehalt explodieren! Lagern Sie NIEMALS Limonade (mit CO₂), Fruchtsäfte, Bier, Wein, Schaumweine u.Ä. im Gefrierschrank!

Elektronisches Bedienfeld

LED Display

Taste für die Auswahl der Betriebsart (MODE)

Temperatur-Einstelltaste

Indikatorlampchen Energie sparen



Indikatorlampchen Kindersperre

Betriebsarten („MODE“):

Sobald Sie zum ersten Mal die Taste „MODE“ drücken, leuchtet das Indikatorlampchen „FAST“ (schnell) auf. Der Gefrierprozess wird in diesem Modus intensiver durchgeführt; auf dem LED-Display erscheint das Wort „SF“.

Bei erneuter Betätigung der Taste „MODE“ schaltet sich das Indikatorlampchen Schnellgefrieren („FAST“) aus und das Indikatorlampchen „ECO“ leuchtet auf; das Gerät schaltet sich in den Sparmodus („ECO“) um. Das Gefriergerät arbeitet bei -16°C, auf dem LED-Display wird das Wort „SE“ angezeigt.

Bei der dritten Betätigung der Taste geht das Indikatorlampchen des „ECO“ Modus aus und das Gerät schaltet sich auf die vorherige Einstellung um.

TEMPERATUR EINSTELLEN

Drücken Sie die Taste „°C“. Das LED-Display leuchtet auf und Sie können durch Drücken der Taste „°C“ die Temperatur einstellen. Bei Betätigung der Taste „°C“ wird die Einstellung der Temperatur nach folgendem Zyklus geändert: -16°C, -17°C, -18°C, -19°C, -20°C, -21°C, -22°C.

Wenn Sie innerhalb von fünf Sekunden keine weitere Taste drücken, wird die Temperatureinstellung gespeichert.

Kindersperre:

Falls Sie die Bedienungstasten sperren möchten, drücken Sie gleichzeitig die Taste „MODE“ und die Temperatureinstellungstaste „°C“ und halten Sie beide Tasten drei Sekunden lang gedrückt. Solange die Bedienungstasten gesperrt sind, leuchtet das Indikatorlämpchen H. Falls Sie die Bedienungstasten entriegeln möchten, drücken Sie gleichzeitig die Taste „MODE“ und die Temperatureinstellungstaste „°C“ und halten Sie beide Tasten drei Sekunden lang gedrückt.

ALARM BEI OFFENER GERÄTETÜR

Falls die Tür des Gefriergeräts länger als 5 Minuten offen ist, wird der Alarm für die offene Gerätetür ausgelöst. Nach dem Schließen der Gerätetür schaltet sich der Alarm aus.

ALARM BEI ÜBERHÖHTER TEMPERATUR IM GERÄTEINNEREN

Falls die Temperatur im Geräteinneren höher ist als -8°C, wird auf dem LED-Display das Wort „HT“ angezeigt und der Alarm ausgelöst. Sie können den Alarm mit einer beliebigen Taste ausschalten bzw. schaltet sich der Alarm aus, wenn die Temperatur unter -8°C fällt.

WICHTIG! Auf dem Display wird immer die eingestellte und nicht die tatsächliche Temperatur angezeigt.

Beachten Sie, dass die die Temperatur im Geräteinneren von der Umgebungstemperatur, der Temperatur der Lebensmittel, die Sie einfrieren, und der Häufigkeit des Öffnens der Gerätetür beeinflusst wird. Ändern Sie ggf. die Einstellung.

Gebrauch des Geräts

Einfrieren von frischen Lebensmitteln

Der fachgerechte Gebrauch des Geräts, die Verpackung des Gefrierguts, die eingestellte Temperatur sowie die Beachtung der hygienischen Prinzipien üben einen wesentlichen Einfluss auf die Qualität des Einfrierens der Lebensmittel und die Lagerungszeit des Gefrierguts aus.

- Wählen Sie die zu gefrierenden Lebensmittel sorgfältig aus. Diese müssen eine hohe Qualität aufweisen und zum Einfrieren geeignet sein.
- Wählen Sie für jedes Lebensmittel eine geeignete Verpackung aus; verpacken Sie das Gefriergut fachgerecht.
- Die Verpackung muss luftdicht und gut abgedichtet sein, damit keine Luft bzw. Flüssigkeit entweichen kann, da dies zu Verlusten von Vitaminen und Feuchtigkeit führen kann.
- Kunststoff-Folien und Gefrierbeutel sollen flexibel sein, damit sie sich gut an das Gefriergut anschmiegen.
- Kennzeichnen Sie das verpackte Gefriergut mit folgenden Angaben: Art und Menge des Gefrierguts, Datum des Einfrierens.
- Am wichtigsten ist es, dass die Lebensmittel so schnell wie möglich gefrieren. Deswegen empfehlen wir Ihnen, nicht zu große Mengen von Lebensmitteln gleichzeitig einzufrieren. Vor der Einlagerung der Lebensmittel in

den Gefrierschrank sollten Sie die verpackten Lebensmittel im Kühlschrank abkühlen.

- Die Menge der frischen Lebensmittel, die Sie innerhalb von 24 Stunden im Gefrierschrank einlagern können, ist auf dem Typenschild angegeben. Falls Sie eine zu große Menge von Lebensmitteln auf einmal einlagern, wird der Gefrierprozess beeinträchtigt, was auch die Qualität der eingefrorenen Lebensmittel beeinträchtigt.
- Falls Sie eine größere Menge frischer Lebensmittel einfrieren möchten, aktivieren Sie den Modus „Intensivgefrieren“.
- Achten Sie darauf, dass die Packungen mit den frischen Lebensmitteln nicht die gefrorenen Lebensmittel berühren.
- Drehen Sie nach ungefähr 24 Stunden nach der Einlagerung der letzten Packung den Thermostatknebel wieder auf die normale Position zurück.
- Falls Sie eine kleinere Menge von frischen Lebensmitteln einfrieren möchten, müssen Sie den „Superfreezing MODE“ nicht aktivieren.

Lagerung von Gefriergut

Lagern Sie die eingefrorenen Lebensmittelpackungen in den Körben. Sie können die Körbe auch herausnehmen und die Lebensmittelpackungen direkt auf den Ablagen lagern.

Lagerung von industriell gefrorenen Lebensmitteln

Die Lagerungszeit und die empfohlene Lagerungstemperatur sind auf der Packung aufgedruckt. Beachten Sie bei der Lagerung und Verwendung von industriell gefrorenen Lebensmitteln die Hinweise des Herstellers. Kaufen Sie nur gefrorene Lebensmittel, die entsprechend verpackt sind, und auf denen alle notwendigen Daten angeführt sind. Gefrorene Lebensmittel müssen im Lebensmittelgeschäft in Gefriertruhen gehalten werden, deren Temperatur mindestens -18°C beträgt. Kaufen Sie keine gefrorenen Lebensmittel, die Reif auf der Verpackung haben. Das ist ein Zeichen dafür, dass das Gefriergut schon abgetaut wurde. Achten Sie darauf, dass die Packungen mit gefrorenen Lebensmitteln nicht auftauen. Zu hohe

Ungefähre Lagerungszeiten von Gefriergut

Art des Gefrierguts	Lagerungszeit (in Monaten)											
	1	2	3	4	5	6	7	8	9	10	11	12
Gemüse								+	+	+		
Obst										+	+	+
Brot, Gebäck			+									
Milch			+									
Fertigspeisen			+									
Fleisch: Rindfleisch										+	+	+
Kalbfleisch												
Schweinefleisch				+	+	+		+	+	+		
Geflügel								+	+	+		
Wildbret							+	+	+			
Hackfleisch				+								
Geräucherte Würste	+											
Fisch: mager			+									
fett	+											
Innereien		+										

Auftauen von gefrorenen Lebensmitteln

Teilweise oder vollkommen aufgetaute Lebensmittel sollten Sie so bald wie möglich aufbrauchen.

Kühle Luft verhindert das zu schnelle Verderben von Lebensmitteln, jedoch kann sie Mikroorganismen nicht vernichten, die sich nach dem Auftauen ziemlich bald aktivieren und die Lebensmittel verderben.

Teilweises Auftauen von gefrorenen Lebensmitteln verringert deren Nährwert, insbesondere Obst, Gemüse und Fertigspeisen.

Wechsel des Türanschlages

1. Entfernen Sie beide Schrauben von der oberen Abdeckung.

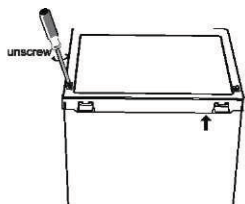

2. Heben Sie vorsichtig die obere Abdeckung 5 cm vom Gefriergerät an, trennen Sie den Konnektor und entfernen Sie die obere Abdeckung.

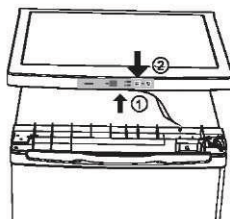

3. Entfernen Sie die Schrauben und das obere Scharnier, das die Tür an ihrem Platz hält. Heben Sie die Tür an und stellen Sie sie auf eine weiche Unterlage, damit sie nicht zerkratzt wird.

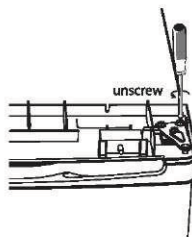

4. Entfernen Sie die Schrauben und das untere Scharnier sowie die verstellbaren Gerätefüße.

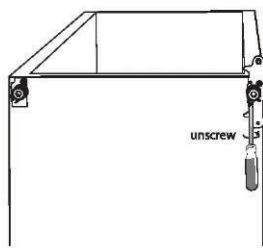

5. Lösen und entfernen Sie den Stift des unteren Scharniers, drehen Sie den Träger um und schrauben Sie ihn wieder an seinen Platz.

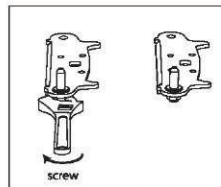
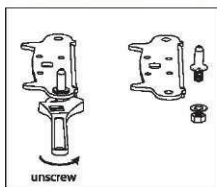

6. Setzen Sie den Träger auf den Stift des unteren Scharniers und stecken Sie die beiden Gerätefüße ein.

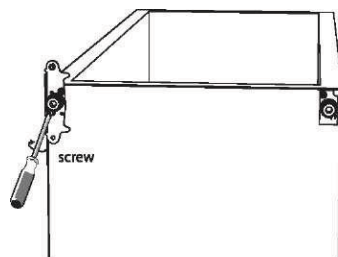

7. Montieren Sie die Tür wieder an das Gerät: Bevor Sie das obere Scharnier endgültig festschrauben, überprüfen Sie, ob die Tür in die waagrechte und senkrechte Position ausgerichtet ist und ob alle Dichtungen an allen Seiten eng anliegen.

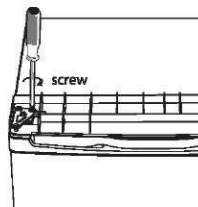

8. Stecken Sie den Konnektor in das Display und montieren Sie die obere Abdeckung.

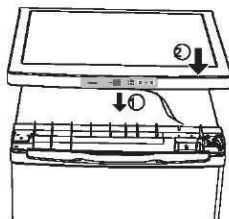

9. Schrauben Sie die beiden Schrauben an der Rückseite des Geräts ein.

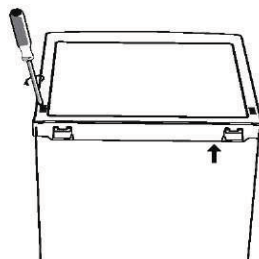

10. Sobald die Gerätetür geschlossen ist, überprüfen Sie, ob die Tür in die waagrechte und senkrechte Position ausgerichtet ist und ob alle Dichtungen an allen Seiten eng anliegen. Schrauben Sie danach das untere Scharnier fest. Richten Sie ggf. die verstellbaren Gerätefüße aus.



Pflege und Reinigung

Abtauen des Gefrierschranks

Im Innenraum des Gefrierschranks bildet sich Reif bzw. Eis, das Sie abtauen müssen, wenn die Schicht etwa 3-5 mm dick ist.

- Wählen Sie 24 Stunden vor dem Abtauen den Superfreezing MODE“, damit das Gefriergut gut abgekühlt wird. Entleeren Sie danach den Innenraum des Gefrierschranks und sorgen Sie dafür, dass die gefrorenen Lebensmittel nicht auftauen.
- Trennen Sie das Gerät vom Stromnetz.
- Das Eis im Geräteinneren taut schneller ab, wenn Sie die Gerätetür offen lassen.
- Verwenden Sie keine Enteiser (Sprays), da diese die Kunststoffteile im Geräteinneren beschädigen können und gesundheitsschädlich sind.

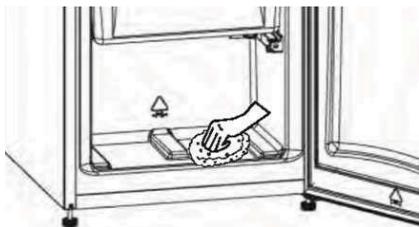

- Reinigen Sie das Geräteinnere mit einem Schwamm und reiben Sie es danach mit einem sauberen Lappen trocken.

Schalten Sie das Gerät aus, wenn Sie es nicht verwenden.

Falls Sie das Gerät längere Zeit nicht gebrauchen, entleeren Sie den Inhalt, reinigen Sie das Geräteinnere und trennen Sie das Gerät vom Stromnetz.

Reinigung des Geräts

- Ziehen Sie vor dem Reinigen des Geräts den Stecker des Anschlusskabels aus der Steckdose. Verwenden Sie zum Reinigen des Geräts keine groben bzw. scheuernden Reinigungsmittel. Entfernen Sie nach dem Reinigen des Geräts sorgfältig alle Reinigungsmittelreste.
- Reinigen Sie die Außenfläche des Geräts mit Wasser und einem flüssigen Reinigungsmittel.
 - Spülen Sie den Innenraum des Geräts mit warmem Wasser und einem Schuss Essig nach.

❓ Hinweise zur Beseitigung von Störungen

Während des Betriebs des Geräts können Störungen auftauchen, die Folge von unsachgemäßer Handhabung des Geräts sind und meistens vom Benutzer beseitigt werden können.

Symbol	Abhilfe
Das Gerät steht nicht unter Spannung.	Überprüfen Sie, ob die Steckdose unter Spannung steht.
	Überprüfen Sie, ob es sich um einen Stromausfall handelt, indem Sie die Beleuchtung einschalten.
	Prüfen Sie die Sicherung.
Die Temperatur im Gefrierschrank ist zu hoch.	Prüfen Sie, ob die Temperatur des Raumes, in dem das Gerät aufgestellt wurde, zwischen 16°C und 32°C liegt. Stellen Sie nach Bedarf den Gefrierschrank in einen anderen Raum.
	Prüfen Sie, ob der Thermostat in Einklang mit den Umgebungsbedingungen eingestellt ist.
Der Gefrierschrank lässt sich nicht öffnen.	- Haben Sie ein paar Minuten vorher die Gerätetür geöffnet? Warten Sie einen Augenblick, damit der Luftdruck ausgeglichen wird.
Der Kompressor ist pausenlos in Betrieb.	Stellen Sie den Thermostatknobel auf die entsprechende Temperatur ein.
	Überprüfen Sie, ob die Gerätetür geschlossen ist.
	Sie haben eine große Menge von frischen Lebensmitteln eingelagert oder die Gerätetür zu oft geöffnet.
Starke Eis- und Reifbildung im Geräteinneren	Überprüfen Sie, ob die Gerätetür offen geblieben ist.
	Sorgen Sie dafür, dass die Gerätetür dicht geschlossen werden kann.
	Überprüfen Sie, ob die Türdichtung sauber und unbeschädigt ist.
	Wir empfehlen Ihnen, den Gefrierschrank von Zeit zu Zeit abzutauen.
Geräusche	Lesen Sie im Kapitel „Übliche Betriebsgeräusche“ nach.

- **Während des Kompressorbetriebs** sind Strömungsgeräusche des Kühlmittels hörbar; wenn der Kompressor ausgeschaltet ist, hören Sie das Strömen des Kühlmittels. Dies ist eine normale Erscheinung und beeinträchtigt in keiner Weise die Lebensdauer des Geräts.
- **Nach der Inbetriebnahme des Geräts** können die Betriebsgeräusche des Kompressors und das Strömen der Kühlflüssigkeit eventuell etwas lauter werden, was jedoch nicht bedeutet, dass es sich um eine Störung handelt. Diese Geräusche üben keinen Einfluss auf die Lebensdauer des Geräts aus. Die Geräuschentwicklung nimmt mit der Zeit ab.
- Gelegentlich sind **ungewöhnliche und etwas lautere Geräusche hörbar**, die für das Gerät ungewöhnlich sind. Die Geräusche sind häufig die Folge einer ungeeigneten Aufstellung des Geräts. Das Gerät muss stabil auf einer waagrechten Unterlage stehen und darf die benachbarten Wände oder Küchenelemente nicht berühren.

ÄNDERUNGEN, WELCHE DIE FUNKTION DES GERÄTES
NICHT BEEINFLUSSEN, BLEIBEN VORBEHALTEN.

Біздің аппаратымызды сатып ала отырып, бізге көрсеткен сеніміңіз үшін Сізге алғысымызды білдіреміз. Оны пайдалану Сізге рақаттылық әкелсін деп тілейміз.

Мұздатқыш камерасы жас тағамдарды мұздату және ұзақ сақталатын мұздатылған өнімдерді (өнімнің түріне қатысты бір жылға дейінгі мерзімге) мұздату үшін арналған.

Жұмысқа дайындау

- Электр желісіне қосу алдында аппарат шамамен 2 сағат «демалуы» керек.
- Осылай тасымалдау барысында аппараттың жұмыс істеуіне артықжүктелу мүмкіндігі азаяды.
- Аппаратты жуыңыз, әсіресе ішінен («Күтім және техқызмет көрсету» тарауына қараңыз).

Пайдалану жөніндегі құралы

Тоңазытқыштың пайдалану жөніндегі құралы тұтынушылар үшін арналған. Онда аппарат және оның дұрыс қауіпсіз пайдалануы сипатталған. Нұсқаулықта тоңазытқыштың түрлі модельдерінің сипаттамасы беріледі, сондықтан онда Сіздің аппаратыңызда жоқ функциялары мен жабдықтары сипатталуы мүмкін.

Қоршаған орта туралы қамқорлық

- Аппараттарды орау үшін экологиялық таза материалдар пайдаланылады, олар қоршаған орта үшін зиянсыз, қайталап

пайдаланылады (рециклирленеді), сақталуы және жойылуы мүмкін. Мұндай материалдарда тиісті белгілеулері болады.

- Біздің нұсқаулық сондай-ақ рециклирленген, хлорсыз ақталынған қағазда басылып шығарылған.
- Аппарат пайдаланудан шығып қалғаннан кейін ол қоршаған ортаны ластамағанын қадағалау қажет. Пайдаланудан шыққан аппараты пайдаланудан шыққан тұрмыстық аппараттарды жинауға жауапты тұлғаға тапсыру қажет.

Сіздің тоңазытқыштағы температураны сақтау бойынша бірнеше нұсқау

- Аспапты орнату жөніндегі нұсқаулығын оқыңыз.
- Аспап есікшелерін қажеті болмаса, жиі ашпаңыз.
- Аспаптың артында ауа еркін циркуляцияланатынын ауық-ауық тексеріп

отырыңыз.

- Аспаптың артқы қабырғасында орнатылған булагыш әрқашан таза болуы керек («Аспапты тазарту» бөлімін қараңыз).
- Егер кепілдік талоны ақаулану немесе жоғалып қалса, оны мүмкіндігіңізде тез ауыстырыңыз.
- Өз азық-түлігіңізді жабық контейнерлерде немесе басқа тиісті орауда сақтаңыз.
- Азық-түлігіңізді тоңазытқышқа қоярдың алдында оны бөлме температурасына дейін салқындатып алыңыз.
- Тоңазытқыш бөліміндегі өз мұздатылған азық-түлігіңізді жібітіңіз.

- Мұздатқыш камерасының жәшіктері мен есікшесін ішкі көлемін максималді мүмкін пайдалану үшін нұсқаулықта көрсетілгендей етіп шешіп алыңыз.
- Егер мұздатқыш бөлімінің бетінде 3-5 мм қалыңдыққа дейінгі мұз пайда болса, оны жібітіңіз.
- Жәшіктер біркелкі орналасқанына, ал азық-түліктер ауа еркін циркуляцияланатындай орналасқанына көз жеткізіңіз (нұсқаулықта көрсетілгендей азық-түліктердің орналасуы бойынша нұсқауларына назар аударыңыз).
- Аспап желдеткішпен жабықталған, оны блоктамаңыз.

Назар аударыңыз!

- Құрылғы қауіпсіздік саласындағы барлық стандарттарға сәйкес жасалған, дегенмен де, құрылғыны физикалық әрекет ету, қозғалу және психикалық шектеуі бар адмдардың қолдануы және де құрылғыны қолдануға жеткілікті тәжірибесі немесе білімі жоқ адамдардың қолдануы тек басқа адамдардың қарауымен ғана рұқсат етіледі. Сонымен қатар бұл нұсқау жас балаларға да қатысты қолданылады.
- Аппарат электр желісіне дұрыс қосылуы керек («Электр желісіне қосылуы» тарауын қараңыз).
- Аппарат жұмыс істеп тұрғанда салқындатқыш беттеріне су қолыңызбен жанаспаңыз, себебі оларға теріңіз қатып қалуы мүмкін.
- Бөтелкедегі сусындарды мұздатпаңыз, әсіресе көпіретін сусындарды, минералды суды, көпіретін шырын, сыра, кола және т.б. сияқтыларды, себебі мұздату барысында сұйықтық ұлғайып катады да, бөтелке жарылып кетуі мүмкін.
- Жөндеу, жинастыру және лампышаларды ауыстыру алдында аппаратты электр желісінен өшіру қажет (жөндеуді маман жүргізуі керек).
- Тоңазытқышты электр аспаптары (шашқа арналған фен және т.б.) көмегімен жібітпеңіз және мұзды өткір заттар көмегімен алмаңыз.
- Мұздатқыш камерасы корпусының шеттері бойынша қыздырғыш орналасады, ол компрессормен бір уақытта жұмыс істейді және есік тығыздатқышының мұздатқыш корпусына қатып қалуын болдармайды.
- Жалғама кабелінің ақаулануы барысында қайғылы жағдайларын болдармау үшін

оны ауыстыруды зауыт-өзірлеуші немесе уәкілетті сервистік қызметі, немесе тиісті біліктілігі бар маман жүзеге асырады.

- Сіздің аппаратыңыз бойынша негізгі деректер кестесі тоңазытқыштың ішінде немесе артқы қабырғасында болады.
- **Ескерту:** Құрылғының және құрылғы жалғанған ас үй элементінің желдеткіш саңылауларын жауып қоймаңыз, оларды әрдайым тазалықта ұстаңыз.
- **Ескерту:** Еріту үшін, өндіруші тарапынан қолдануға рұқсат етілмеген механикалық құралдар және тәсілдер қолданбаңыз.
- **Ескерту:** Құрылғыны орнату, тазарту және қалдықтарды көдеге жарату барысында оқшаулаудың немесе салқындату жүйесінің бөліктерінің зақымданбауын қадағалаңыз. Осылайша қоршаған ортаның ластануының алдын алуға болады.
- **Ескерту:** Құрылғы ішінде, өндіруші тарапынан қолдануға рұқсат етілген электр қондырғыларынан басқасын қолданбаңыз.



Құрылғыда немесе оның орауында төменде көрсетілгендей белгі орналасса, бұл өнімді қолданғаннан кейін тұрмыстық қалдық ретінде көдеге жарату мүмкін емес екендігін білдіреді. Оның орнына бұл өнімді тиісті, электрондық және электр құрылғыларын көдеге жарату үшін қабылдау орындарына өткізу қажет. Өнімді көдеге жарату ережелерін сақтау арқылы, қоршаған ортаға және адам ағзасына келтірілер зиянның алдын аласыз, кері жағдайда, құрылғы қалдықтарын дұрыс қолданбау

салдарынан қатерлі зиян келуі әбден мүмкін. Осы құрылғыны кәдеге жарату жайлы нақты ақпараттар алу үшін жергілікті басқарманың қалдықтарды жою және шығарып тастау бөліміне немесе құрылғыны сатып алған дүкенге хабарласыңыз.

Электр энергиясын өшіру барысында температураны ұстап тұру уақыты

Электр желісінің ақаулану және электр энергиясын өшіру жағдайында, электр энергиясының 16 сағаттан астам болмаған жағдайынан басқада, мұздатқышты ашпаңыз. Осыдан кейін мұздатылған азық-түлікті пайдаланыңыз немесе оларға жеткілікті салқындықты қамтамасыз етіңіз.

Орнату және іске қосу

Орынды таңдау

Аппаратты құрғақ және желдетілетін жайға орнатыңыз. Аппараттың тиісті үлгісінің дұрыс жұмыс істеуі үшін қоршаған ортаның рұқсат етілген температурасы деректер кестесінде көрсетілген. Қарқынды салқындатудың қоса салынған ауыстырып қосқышы бар модельдері үшін «Температураны таңдау» тарауын ескеріңіз. Тоңазытқыш жылу беретін аспаптармен, мысалы, пеш, батарея, суды жылытқыш және т.б. аспаптармен қатар орналаспауы керек және оған тікелей күн сәулелері түспеуі керек. Мұздатқыш камерасы жылу беретін аспаптармен, мысалы, пеш, батарея, суды жылытқыш және т.б. аспаптармен қатар орналаспауы керек және оған тікелей күн сәулелері түспеуі керек. Тоңазытқыш жылу беретін аспаптармен, мысалы, пеш, батарея, суды жылытқыш және т.б. аспаптармен қатар орналаспауы керек және оған тікелей күн сәулелері түспеуі керек. Аппарат пен электр және газ плитасының арасындағы қашықтық 3 см-ден кем емес, майлы пеш пен қатты отындағы пештің арасындағы қашықтық – 30 см-ден артық болмауы керек. Егер Сіз қажет қашықтықты қамтамасыз ете алмасаңыз – оқшаулау пластинасын қолданыңыз. Аппараттың артқы беті мен қабырғаның арасындағы қашықтық немесе ашық кеңістік 200 см² -ден кем болмауы керек, жоғарғы ас үй элементі мен аппараттың арасындағы қашықтық 5 см-ден кем болмауы керек, бұл конденсатордың салқындауын қамтамасыз ету үшін қажет.

Классы	Қоршаған ортаның температурасы
SN (субқалыпты)	+10°C- дан +32°C-ға дейін
N (қалыпты)	+16°C- дан +32°C-ға дейін
ST (субтропикалық)	+16°C- дан +38°C-ға дейін
T (тропикалық)	+16°C- дан +43°C-ға дейін

Аппаратты орнату

- Аппарат жеткілікті қатты негізде тегіс және тұрақты тұруы керек. Алдыңғы жағында кейбір модельдерде аппаратты тегістейтін реттегіш аяқтары бар.

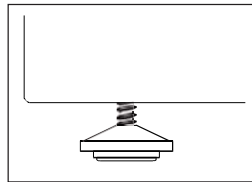

- Желдету үшін құрастырылған торы бар аппаратты тікелей қабырғаға итеруге болады. Тор аппараттың артқы қабырғасын салқындату үшін қажет ауаның циркуляциясын қамтамасыз етеді.

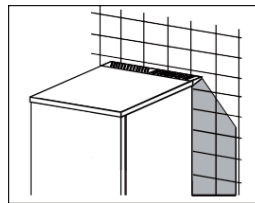

Электр желісіне қосу

Аппарат электр желісіне жалғау кабелі көмегімен қосылады. Қабырғалық розеткасының жерленуі болуы керек (қауіпсіз розеткасы). Ұйғарылған номиналды кернеуі мен жиілігі аппарат деректерінің кестесінде көрсетілген. Аппаратты электр желісіне қосу және жерлендіру қолданыстағы стандарттар мен нұсқаулар бойынша орындалуы керек.

Аппарат кернеудің қысқамерзімдік айырмасына төзеді, бірақ -6-дан +6%-ға дейіннен аспайтын.

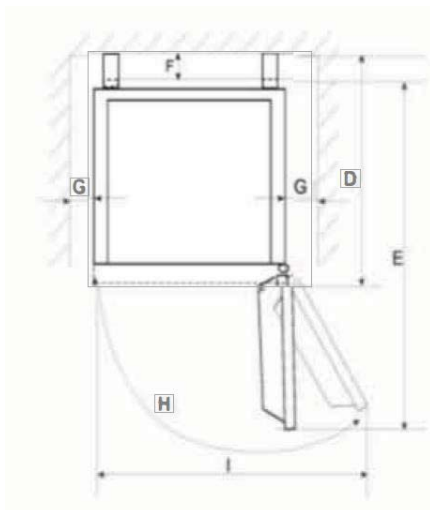

D	E	F	G	H	I
660 mm	1080 mm	80 mm	50 mm	135°-145°	900 mm

Тұтқаны орнату

1. Бітемелерін алыңыз.

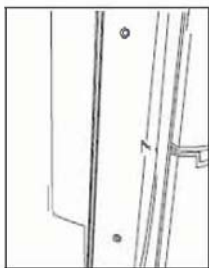

2. Тұтқаны екі бұранданың көмегімен бұраңыз.

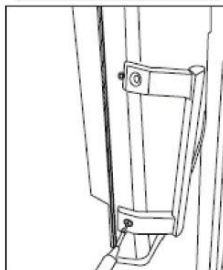

3. Бітемелерді орнатыңыз.

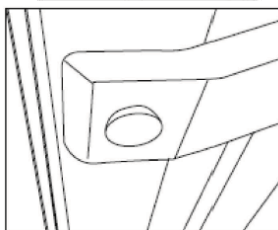

Аппараттың сипаттамасы

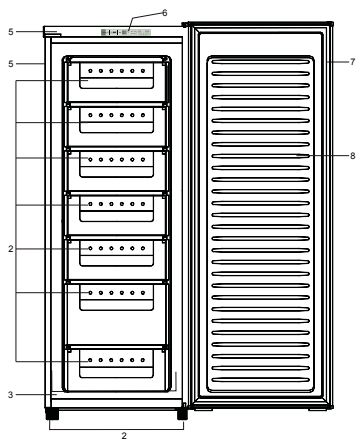

1. Корпус
2. Жөшіктер
3. Компрессор (аспаптың артық қабырғасында)
4. Реттелетін аяқтар
5. Қақпақ
6. Электронды басқару панелі
7. Есік нығыздағышы
8. Есік

Аспапты қолдану

Аспап мұздатылған өнімдерді сақтауға, балғын өнімдерді мұздатуға және мұз текшелерін дайындауға арналған.

Бір уақытта тағамдардың көп мөлшерін қатырмаңыз. Олар қаншалықты жылдам қатырылса, өз қасиеті мен сапасын соғұрлым жақсы сақтап қалады. Мұздатуды бастамас бұрын тағамдардың дәмін сақтап қалу және оны басқа тағамдарға таратпау үшін жақсылап қаптаңыз.

Мұздатылған өнімдерді сақтау уақыты олардың түріне байланысты болады.

Қаптамада көрсетілген сақтау мерзімдерін ұстаныңыз.

Аспапқа ыстық тағамды салмаңыз. Аспап ішіне әйнек бөтелкелер мен алюминий банкалардағы сусындарды салмаңыз, өйткені олар жарылып кетуі мүмкін.

Құрамында көмір қышқыл газының мөлшері жоғары сусындары бар бөтелкелер мен банкалар жарылып кетуі мүмкін! Аспапта (газдалған) лимонадты, жеміс шырындарын, сыраны, шарапты, шымырлаған шарапты ЕШҚАШАН сақтамаңыз.



Жұмыс режимдері (MODE)

- **FAST** (MODE) жұмыс режимінің батырмасын алған басқан кезде жылдам мұздату индикаторы (FAST) жанады. Бұл режимде тағамдар жылдам қатады, дисплейде «SF» жазбасы көрсетіледі.
- **ECO** (MODE) жұмыс режимінің батырмасын екінші рет басқан кезде жылдам мұздату индикаторы (FAST) сөніп, ECO үнемді жұмыс индикаторы жанады. Аспап үнемді режимге ауысады. Мұздату камерасында -16°C температура орнатылады, дисплейде «SE» жазбасы жанады.
- **SE** (MODE) жұмыс режимінің батырмасын үшінші рет басқан кезде ECO үнемді жұмыс индикаторы сөнеді, аспап соңғы пайдаланушы баптауларына оралады.

ТЕМПЕРАТУРАНЫ орнату

«°C» батырмасын басыңыз, дисплей жанады. «°C» батырмасымен температураны орнатыңыз. Батырманы басқан кезде температура келесі реттілікпен циклдік өзгереді: -16°C, -17°C, -18°C, -19°C, -20°C, -21°C, -22°C.

Егер бес секунд бойы батырмалар мүлде басылмаса, таңдалған температура сақталады.

Батырмаларды БЛОКТАУ

Батырмаларды блоктауды қосу үшін **SE** (MODE) жұмыс режимінің батырмасы мен «°C» температураны таңдау батырмасын бір уақытта басыңыз және үш секунд басылған

күйде ұстаңыз. Блок қосылып тұрған кезде **SE** индикаторы жанады. Блоктауды өшіру үшін **SE** (MODE) жұмыс режимінің батырмасы мен «°C» температураны таңдау батырмасын бір уақытта басыңыз және үш секунд басылған күйде ұстаңыз.

АШЫҚ ЕСІК туралы сигнализация

Егер аспап есіктері бес минуттан артыққа ашылып тұрса, ашық есік туралы сигнализация қосылады. Есікті жабыңыз, сигнализация өшеді.

РҰҚСАТ ЕТІЛГЕН ТЕМПЕРАТУРАДАН АСЫРУ туралы сигнализация

Егер аспап ішіндегі температура -8°C-ден жоғары көтерілсе, дисплейде «HT» жазбасы пайда болады және дыбысты сигнал беріледі. Дыбысты сигналды кез келген батырманы басу арқылы өшіруге болады немесе ол аспап ішіндегі температура -8°C-ден төмендеген кезде автоматты түрде өшеді.

МАҢЫЗДЫ! Дисплейде нақты температура емес, орнатылған температура көрсетіледі.

Қоршаған орта температурасының, мұздатылатын өнімдердің және есікті ашу жиілігінің аспап ішіндегі температураға әсер ететінін **ұмытпаңыз**. Температура баптауларын қажет болған кезде ғана өзгертіңіз.

Өнімдерді қатыру

- Аспапты дұрыс пайдалану, тағамдарды тиісті түрде қаптау, тиісті температураны ұстау және тағамдарды сақтауға қойылатын гигиеналық талаптарды орындау мұздату сапасына және мұздатылған өнімдерді сақтауға шешуші әсер береді.
- Сай келетін қаптаманы қолданыңыз және тағамдарды дұрыс қаптаңыз.
 - Қаптама тағамдардың кеуіп кетуінің және витаминдерін жоғалтпауының алдын алу үшін ауа мен дымқыл өткізбеуі тиіс.
 - Пленка мен пакеттер жұмсақ болуы және ішіндегісімен тығыз жанасуы тиіс.
- Қаптамаларда тағам түрі мен санын және қатыру/қаптау күнін көрсетіңіз.
- Тағамдардың барынша жылдам мұздатылуы аса маңызды. Сондықтан тағамдарды алдын ала салқындата отырып, шағын қаптамалармен мұздатуды ұсынамыз.
- Бір тәулік ішінде мұздатуға болатын балғын өнімдердің максималды мөлшері аспаптың зауыттық жапсырмасында көрсетілген. Өнімдерді көп мөлшерде жүктеу мұздату сапасын нашарлатуға, сонымен қатар мұздатылған өнімдер сапасын жоғалтуға алып келеді.

Мұздату

- Балғын өнімдердің көп мөлшерін мұздату үшін жылдам мұздату режимін қосыңыз.

- Балғын өнімдердің қаптамалары мұздап тұрған тағамдармен жанаспауы тиіс.
- Соңғы өнімдерді салғаннан кейін шамамен 24 сағаттан соң ауыстырып қосқышпен өдеттегі жұмыс температурасын орнатыңыз.
- «Жылдам мұздату» (SF) функциясын аз мөлшердегі өнімдерді мұздату кезінде қолдану қажет емес.

Мұздатылған өнімдерді сақтау

- Қапталған мұздатылған өнімдерді жшіктерде сақтаңыз. Жәшіктерді алып тастап, тағамдарды сөрелерде де сақтауға болады.
- **Өнеркәсіптік тәсілмен мұздатылған тағамдарды сақтау**
 - Қаптамада тағамды сақтау мерзімі мен температурасы көрсетілген. Өндірушінің сақтау және қолдану жөніндегі нұсқауларын орындаңыз.
 - Сатып алу кезінде барлық қажетті ақпараттары бар жылжымайтын қаптамадағы тағамдарды таңдаңыз. Сондай-ақ тағамдар -18°C аспайтын температурада мұздатылған сақталуы тиіс.
 - Қырау басқан тағамдарды сатып алмаңыз, өйткені олар бірнеше рет мұздатылған. Тасымалдау кезінде тағамдардың еріп кетуіне жол бермеңіз, өйткені температураның жоғарылауы тағамдарды сақтау мерзімін қысқартады және сапасын нашарлатады.

Мұздатылған азықтарды сақтау мерзімі

Азық түрі	Сақтау мерзімі (күн)											
	1	2	3	4	5	6	7	8	9	10	11	12
Көкөніс								+	+	+		
Жемістер										+	+	+
Нан, пісермелер			+									
Сүт			+									
Дайын тағамдар			+									
Ет: Сияр еті										+	+	+
Бұзау еті								+	+	+		
Доңыз				+	+	+						
Құстар								+	+	+		
Жабайы құс							+	+	+			
Майда етіп туралған ет				+								
Сүрленген шұжықтар	+											
Балық: майсыз майлы	+		+									
Субазық-түлік		+										

Мұздатылған өнімдерді еріту

Ери бастаған немесе еріген тағамдарды барынша жылдам қолданған жөн. Суық тағамдарды «консервілейді», бірақ оның құрамындағы ерігеннен кейін белсенді бола түсетін және қысқа уақыт ішінде тағамды бұзып жіберетін микроорганизмдерді жоймайды.

Жартылай еріту тағамдардың, әсіресе жемістердің, көкөністер мен дайын ағамдардың тағамдық құндылығын төмендетеді.

Есіктің ашылу бағытын өзгерту

1. Қақпақтағы екі бұранданы бұрап алыңыз.

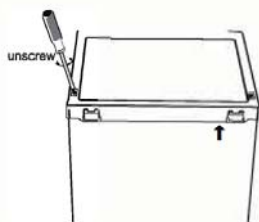

2. Қақпақты 5 см-ге ақырын көтеріп, сымның ағытпасын алыңыз және қақпағын толықтай ағытып алыңыз.

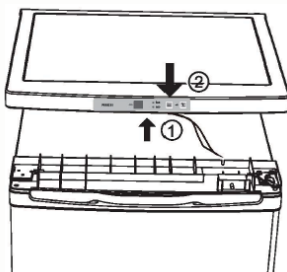

3. Бұрандаларды босатып, жоғарғы топсаны ағытып алыңыз. Есікті ағытып алыңыз және есіктің сызылып қалмауы үшін оны жұмсақ жерге орналастырыңыз.

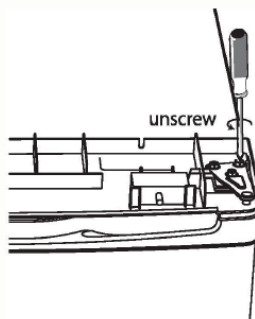

4. Бұрандаларды босатып, төменгі топсаны және реттелетін аяқтарды ағытып алыңыз.

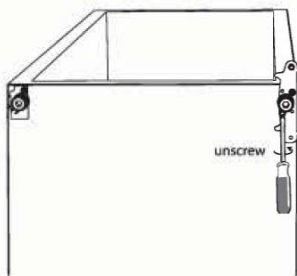

5. Төменгі топса стерженін босатып, ағытып алыңыз, пластинаны бұрап, стерженді орнына орнатыңыз.

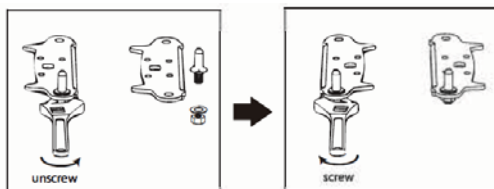

6. Төменгі топсаны қарсы бетке орнатыңыз, содан соң реттелетін аяқтарды орнына орнатыңыз.

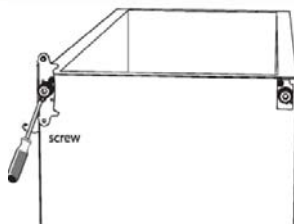

7. Есікті орнатыңыз. Жоғарғы топсаның бұрандаларын бұрамас бұрын есіктің горизонталь және вертикаль бойынша тегістігіне және нығыздағыштың корпусқа жан-жағынан тығыз жабысқанына көз жеткізіңіз.

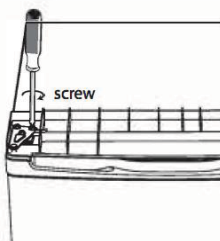

8. Коннекторды дисплейге жалғаңыз және қапқыты орнатыңыз.

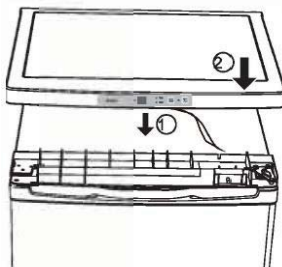

9. Артқы бетінен екі бұранданы бұраңыз.

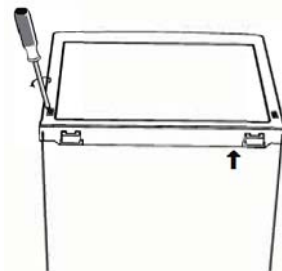

10. Есік жабылып тұрған кезде есіктің горизонталь және вертикаль бойынша тегістігіне және нығыздағыштың корпусқа жан-жағынан тығыз жабысқанына көз жеткізіңіз. Содан соң төменгі топсаның бұрандаларын бұраңыз. Қажет болған кезде аяқтардың биіктігін реттеңіз.

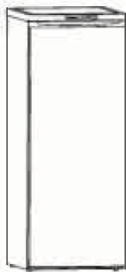

Тазалау және қызмет көрсету

Аспаптың мұзын еріту

Аспапты қалыңдығы 3-5 миллиметр болатын қар жабыны түзілген кезде еріту қажет.

- Тағамдарды қосымша салқындатып алу үшін ерітуге дейін 24 сағат бұрын «Жылдам мұздату» функциясын қосып алыңыз («Жұмыс режимі» бөлімін қараңыз). Көрсетілген уақыт өткеннен кейін тағамдарды алып, еріп кетпеу үшін қоңыр салқын жерге қойыңыз.
- Аспапты сөндіріңіз және байланыстыру кабелінің ашасын розеткадан ажыратыңыз.
- Еріту процесін жылдамдату үшін есігін ашылған күйде қалдырыңыз.

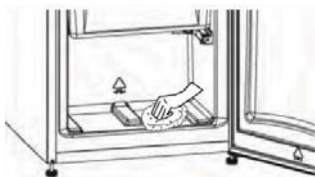

- Ерітуге арналған аэрозолдарды қолданбаңыз, өйткені олар пластик бөлшектерді ерітіп жіберуі және денсаулыққа зиян келтіруі мүмкін.

Егер қолданбайтын болсаңыз, аспапты сөндіріп қойыңыз.

Егер аспапты ұзақ уақыт қолданбайтын болсаңыз, оны электр желісінен ажыратыңыз; тағамдарды алып, тазалаңыз. Есікті ашылған немесе жартылай ашылған күйде қалдырыңыз.

Аспапты тазалау

Тазалауды бастамас бұрын аспапты міндетті түрде байланыстыру кабелінің ашасын розеткадан ажыратыңыз. Абразивтік және агрессивті тазалау құралдарын қолданбаңыз.

Тазалаудан кейін тазалау құралының қалдықтарын мұқият жуыңыз.

- **Сыртқы беттерін** сұйық жуу құралының әлсіз ерітіндісімен тазалаңыз.
- **Ішкі беттерін** аз ғана мөлшерде сірке су қосылған жылы сумен жуыңыз.

Тазалап болған соң аспапты электр желісіне жалғап, қосыңыз және тағамдарды салыңыз.

❓ Ақаулықтарды жою

Аспапты қолдану кезінде оның жұмысында ақаулар туындауы мүмкін. Жұмыстағы олқылықтарға ұсақ ақаулар себеп болуы мүмкін. Сервис орталығына хабарласпас бұрын оларды өз бетіңізше түзете алатыныңызды тексеріңіз.

Ақаулық	Жою
Аспапқа көрнеу берілмейді.	<ul style="list-style-type: none">• Розеткаға көрнеудің беріліп тұрғанына көз жеткізіңіз.• Электр қоректе кідірістердің орын алмағанына көз жеткізіңіз. Үйдегі шамдардың жұмыс жасап тұрғанын тексеріңіз.• Сақтандырғыштың күйіп кетпегенін тексеріңіз.
Аспап ішіндегі температура жоғары.	<ul style="list-style-type: none">• Бөлме температурасының 16° - 32°С аралығындағы диапазонда екеніне көз жеткізіңіз.• Қажет болған кезде аспапты басқа орынға ауыстырыңыз.• Температураның қоршаған орта талаптарына сай бапталғанына көз жеткізіңіз.
Аспап есігі кедергімен ашылады.	<ul style="list-style-type: none">• Егер есікті жаңа ғана жапқан болсаңыз, оны ашу қиындайды. Қысымның теңесуі үшін сәл ғана күтіңіз, есікті қайтадан еш қиындықсыз аша беруге болады.
Компрессор үздіксіз жұмыс істеп тұр.	<ul style="list-style-type: none">• Аспаптағы дұрыс температураны орнатыңыз.• Есік ашылып тұруы мүмкін.• Жаңа ғана көп мөлшерде балғын өнімдерді салдыңыз немесе есіктері ұзақ уақыт ашылып тұрған.• Жеткілікті желдетудің қамтамасыз етілгеніне көз жеткізіңіз.
Қар жабынының шектен тыс көп түзілуі.	<ul style="list-style-type: none">• Есік ашылып тұруы мүмкін.• Есікті жабуға ешнәрсенің кедергі келтірмейтініне көз жеткізіңіз.• Нығыздағыштың таза екініне және корпұсқа толықтай жабысып тұрғанына көз жеткізіңіз.• Аспап мұзын уақыт өткен сайын ерітіп тұру ұсынылады.
Шуыл	<ul style="list-style-type: none">• Толығырақ аспап жұмысы кезіндегі шуыл бөлімінен қараңыз.

Түсіндірмелер

Егер аспаптың жаңа ғана жабылған есігін аша алмасаңыз, аспап ішіндегі қысым сыртқы қысыммен теңеспейінше 1 және 3 минут аралығында күтіп, содан соң есікті ашу қажет.

Аспап жұмысы кезіндегі шуыл

Салқындату-мұздату аспаптарындағы тиісті климаттық жағдайды компрессоры бар салқындату жүйесі қамтамасыз етеді. Компрессор жұмысы белгілі бір шуыл тудырады. Шу деңгейі аспапты орнатуға, дұрыс пайдалануға және қызмет ету мерзіміне байланысты болады.

- Компрессор жұмысында сұйықтықтың ағу дыбыстары болады. Компрессор тоқтағаннан кейін тоңазыту жүйесінің түтіктерінде хладагенттің қозғалысы

естіледі. Бұл қалыпты жағдай және аспаптың қызмет ету мерзіміне әсер етпейді.

- Аспапты іске қосқаннан кейін компрессор жұмысы мен хладагент қозғалысының дыбысы айтарлықтай дабысты болады. Бұл ақау белгісі емес және аспаптың қызмет ету мерзіміне әсер етпейді. Уақыт өткен сайын аспап жұмысы кезіндегі шу деңгейі төмендейді,
- Кейде аспап жұмысы кезінде аспапқа тән емес әдеттегіден тыс немесе өте қатты шуыл естіледі, бұл дұрыс орнатпау салдары болып табылады. Аспап қатты негізде тегіс ері тұрақты тұруы, қабырғаға және көршілес асхана жиһазына жақындамауы тиіс

АППАРАТЫҢ ЖҰМЫС ІСТЕУІНЕ ЫҚПАЛ ЕТПЕЙТІН ӨЗГЕРІСТЕРГЕ ҚҰҚЫҚТАРЫҢ ӨЗІМІЗГЕ ҚАЛДЫРАМЫЗ.

Благодарим Вас за доверие, которое Вы оказали нам, приобретя наш аппарат. Желаем, чтобы пользование этим аппаратом доставило Вам большое удовольствие.

Морозильная камера предназначена для замораживания свежих и долговременного

хранения замороженных продуктов (на срок до одного года, в зависимости от типа продуктов).

Подготовка к работе

- Перед подключением к электросети аппарат должен "отдохнуть" около 2 часов. Тем самым уменьшается возможность влияния перегрузок при транспортировке на работу аппарата.
- Вымойте аппарат, особенно изнутри (см. главу Уход и техническое обслуживание).
- Послетого, как аппарат выйдет из употребления, необходимо позаботиться о том, чтобы он не загрязнял окружающую среду. Вышедший из употребления аппарат необходимо сдать лицу, ответственному за сбор вышедших из употребления бытовых аппаратов.

Руководство по эксплуатации

Руководство по эксплуатации предназначено для потребителя. В нем описан аппарат и его правильное и безопасное использование. В инструкции дается описание различных моделей морозильных камер, поэтому в нем могут быть описаны функции и оборудование, которых нет в Вашем аппарате.

Забота об окружающей среде

- Для упаковки аппаратов используются экологически чистые материалы, которые могут быть без вреда для окружающей среды вторично использованы (рециклированы), сохранены или уничтожены. Такие материалы имеют соответствующее обозначение.
- Наша инструкция также отпечатана на рециклированной бумаге, отбеленной без хлора.

Экономия электроэнергии

- Не открывайте дверь аппарата чаще, чем необходимо, что особенно важно в теплую или влажную погоду. Точно также позаботьтесь, чтобы холодильник находился в открытом состоянии как можно меньше времени, что особенно важно для морозильных шкафов.
- Периодически проверяйте, хорошо ли охлаждается аппарат (ничто не должно препятствовать току воздуха за аппаратом).
- Установите ручку терморегулятора из верхнего в нижнее положение, в том случае, если продукты в морозильной камере могут храниться при более высокой температуре.
- Не используйте непрерывающийся режим работы морозильника, когда в этом нет особой необходимости, установите переключатель режима работы в положение автоматического режима.

- Продукты, перед тем, как положить их в холодильник, охладите до комнатной температуры.
- Иней и намерзающий лед повышают потребление электроэнергии, поэтому регулярно удаляйте его, если он достигает толщины 3-5 мм.
- Поврежденный или неплотный уплотнитель вызывает повышенное потребление энергии, поэтому своевременно позаботьтесь о соответствующей замене.
- Конденсатор на задней стенке всегда должен быть чистым, без пыли.
- Любое невыполнение инструкций из глав Установка или Экономия электроэнергии может вызвать повышенное потребление энергии.

⚠ Внимание!

- Аппарат должен быть подключен к электросети правильно (см. главу Подключение к электросети).
- Во время работы аппарата не прикасайтесь мокрыми руками к охлаждающим поверхностям, т.к. к ним может примерзнуть кожа.
- Не замораживайте напитки в бутылках, особенно пенящиеся напитки, как минеральная вода, шипучее вино, пиво, кола и т.д., т.к. при замерзании жидкость расширяется и бутылка может лопнуть.
- Перед ремонтом, уборкой и заменой лампочек аппарат необходимо отключить из электросети (ремонт должен производить специалист).
- Перед ремонтом, уборкой и заменой лампочек аппарат необходимо отключить от электросети (ремонт должен производить специалист).
- Не размораживайте холодильник с помощью электроприборов (фен для волос и т.д.) и не удаляйте лед с помощью острых предметов.
- По краю корпуса морозильной камеры располагается нагреватель, который работает одновременно с компрессором и предотвращает примерзание уплотнителя двери к корпусу морозильника.
- Во избежание несчастных случаев при повреждении соединительного кабеля, замена его осуществляется заводом-изготовителем или уполномоченной сервисной службой, или же специалистом соответствующей квалификации.
- Таблица основных данных по Вашему аппарату находится внутри или на задней стенке морозильной камеры.



Символ на изделии или на его упаковке указывает, что оно не подлежит утилизации в качестве бытовых отходов. Вместо этого его следует сдать в соответствующий пункт приемки электронного и электрооборудования для последующей утилизации. Соблюдая правила утилизации изделия, Вы можете предотвратить причинение окружающей среде и здоровью людей потенциального ущерба, который возможен, в противном случае, вследствие неподобающего обращения с подобными отходами. За более подробной информацией об утилизации этого изделия просьба обращаться к местным властям, в службу по вывозу и утилизации отходов или в магазин, в котором Вы приобрели изделие.

Установка и подключение

Выбор помещения

Аппарат установите в сухом и регулярно проветриваемом помещении. Допустимая температура окружающей среды для правильной работы аппарата зависит от его исполнения, т.е. класса. Класс аппарата указан в табличке с надписью. Аппарат нельзя устанавливать в непосредственной близости к

нагревательным приборам, например, радиатору, кухонной плите и т. д., нельзя также, чтобы на аппарат падали прямые солнечные лучи. Расстояние между аппаратом и электрической или газовой плитой должно быть не менее 3 см, между масляной печью или плитой на твердом топливе - 30 см. Если Вы не можете обеспечить нужное расстояние - используйте изоляционную пластину.

Расстояние между задней стенкой аппарата и стеной или открытое пространство должно составлять не менее 200 см², расстояние между верхним кухонным элементом и аппаратом должно быть не менее 5 см для того, чтобы обеспечить охлаждение конденсатора.

Класс	Температура окружающей среды
SN (субнормальный)	от +10°C до +32°C
N (нормальный)	от +16°C до +32°C
ST (субтропический)	от +16°C до +38°C
T (тропический)	от +16°C до +43°C

Установка отдельного аппарата

- Аппарат должен находиться в ровном и устойчивом положении на твёрдом основании. С передней стороны аппарата находятся регулируемые ножки, с помощью которых выравняется положение аппарата.

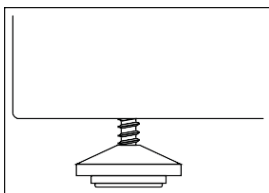

- Аппарат, с монтированной решёткой для вентиляции, можно подвинуть непосредственно к стене. Решётка обеспечивает циркуляцию воздуха, которая необходима для охлаждения задней стенки аппарата.

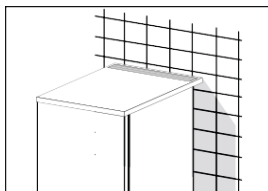

Подключение к электросети

Аппарат подключается к электросети с помощью присоединительного кабеля. Стенная розетка должна иметь заземление (безопасная розетка). Предписанное номинальное напряжение и частота указаны в таблице данных аппарата. Подключение к электросети и заземление аппарата должны быть выполнены по действующим стандартам и предписаниям. Аппарат выдерживает краткосрочные перепады напряжения, однако не более, чем от -6 до +6%.

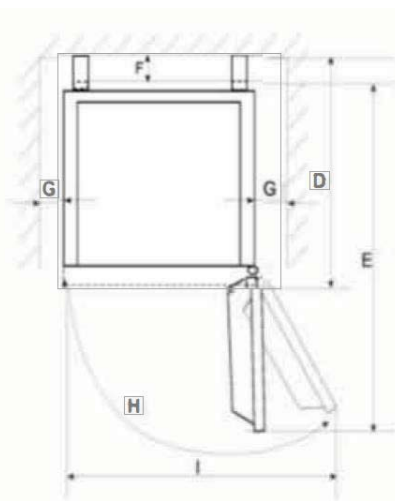

D	E	F	G	H	I
660 mm	1080 mm	80 mm	50 mm	135°-145°	900 mm

Установка ручки

1. Снимите заглушки.

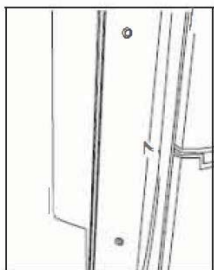

2. Прикрутите ручку с помощью двух винтов.

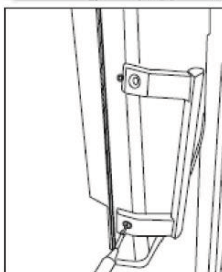

3. Установите заглушки.

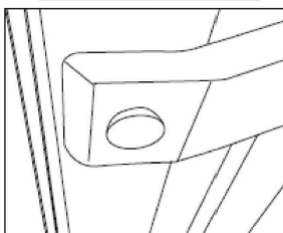

Описание аппарата

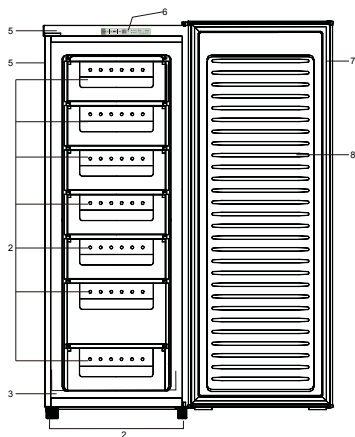

1. Корпус
2. Ящики
3. Компрессор (на задней стенке прибора)
4. Регулируемые ножки
5. Крышка
6. Электронная панель управления
7. Уплотнитель двери
8. Дверь

Использование прибора

Прибор предназначен для хранения замороженных продуктов, замораживания свежих продуктов и приготовления кубиков льда.



Не замораживайте большое количество продуктов одновременно. Чем быстрее они замораживаются, тем лучше сохраняют свои свойства и качество. Перед замораживанием плотно упаковывайте продукты, чтобы они сохраняли вкус и не передавали его другим продуктам.

Время хранения замороженных продуктов зависит от их вида. Соблюдайте условия хранения, указанные на упаковке.

Не помещайте горячую пищу в прибор. Не помещайте в него напитки в стеклянных бутылках и алюминиевых банках, так как они могут лопнуть.

Бутылки и банки с напитками с высоким содержанием углекислого газа могут взорваться! НИКОГДА не храните (газированный) лимонад, фруктовые соки, пиво, вино, игристое вино в приборе.



Режимы работы (MODE)

- При первом нажатии на кнопку режима работы  (MODE) загорится индикатор быстрого замораживания (FAST). В этом режиме продукты замораживаются быстрее, на дисплее отображается надпись «SF».
- При втором нажатии на кнопку режима работы  (MODE) индикатор быстрого замораживания (FAST) погаснет и загорится индикатор экономичной работы ECO. Прибор переключится в экономичный режим. В морозильной камере установится температура -16°C, на дисплее высвечивается надпись «SE».
- При третьем нажатии на кнопку режима работы  (MODE) индикатор экономичной работы ECO погаснет, и прибор вернется к последним пользовательским настройкам.

Установка ТЕМПЕРАТУРЫ

Нажмите кнопку «°C», загорится дисплей. Кнопкой «°C» установите температуру. При нажатии на кнопку температура меняется циклически в следующей последовательности: -16°C, -17°C, -18°C, -19°C, -20°C, -21°C, -22°C. Если пять секунд не нажимать кнопки, выбранная температура сохранится.

БЛОКИРОВКА кнопок

Чтобы включить блокировку кнопок, одновременно нажмите и удерживайте три секунды кнопку режима работы  (MODE) и кнопку выбора температуры «°C». При включенной блокировке горит индикатор . Чтобы выключить блокировку, одновременно нажмите и удерживайте три секунды кнопку режима работы  (MODE) и кнопку выбора температуры «°C».

Сигнализация об ОТКРЫТОЙ ДВЕРЦЕ

Если дверца прибора открыта дольше пяти минут, включается сигнализация об открытой дверце. Закройте дверцу, и сигнализация выключится.

Сигнализация о ПРЕВЫШЕНИИ ДОПУСТИМОЙ ТЕМПЕРАТУРЫ

Если температура внутри прибора поднялась выше -8°C, на дисплее появится надпись «HT» и раздастся звуковой сигнал. Звуковой сигнал можно отключить нажатием на любую кнопку или он выключится автоматически, когда температура внутри прибора упадет ниже -8°C.

ВАЖНО! На дисплее отображается установленная, а не фактическая температура.

Помните, что температура окружающей среды, замораживаемых продуктов и частота открывания дверцы влияют на температуру внутри прибора. Меняйте настройку температуры по мере необходимости.

Замораживание продуктов

- Правильная эксплуатация прибора, надлежащее упаковывание продуктов, поддержание должной температуры и соблюдение гигиенических требований, предъявляемых к хранению продуктов, оказывают решающее влияние на качество заморозки и хранения замороженных продуктов.
- Используйте подходящую упаковку и правильно упаковывайте продукты.
 - Упаковка не должна пропускать воздух и влагу во избежание высушивания продуктов и потери витаминов.
 - Пленка и пакеты должны быть мягкими и хорошо прилегать к содержимому.
- На упаковках указывайте вид и количество продукта и дату заморозки/укладки.
- Очень важно, чтобы продукты заморозились как можно быстрее. Поэтому рекомендуем замораживать продукты небольшими упаковками, предварительно их охладив.
- Максимальное количество свежих продуктов, которое можно заморозить за сутки, указано в заводской табличке прибора. Загрузка большого количества продуктов приведет к ухудшению качества замораживания, а также к потере качества уже замороженных продуктов.

Замораживание

- Чтобы заморозить большое количество свежих продуктов, включите режим быстрого замораживания.

- Упаковки свежих продуктов не должны касаться упаковок замороженных продуктов.
- Примерно через 24 часа после добавления последних продуктов установите переключателем обычную рабочую температуру.
- «Быстрым замораживанием» (SF) нет необходимости пользоваться при замораживании небольшого количества продуктов.

Хранение замороженных продуктов

Храните упакованные замороженные продукты в ящиках. Ящики можно убрать и хранить продукты непосредственно на полках.

Хранение продуктов, замороженных промышленным способом

На упаковке указан срок и температура хранения продукта. Следуйте инструкциям производителя по хранению и использованию. При покупке выбирайте продукты в неповрежденной упаковке, которая содержит всю необходимую информацию. Также продукты должны храниться в морозильниках при температуре не выше -18°C . Не покупайте продукты, покрытые инеем, так как они уже несколько раз размораживались. При транспортировке предохраняйте продукты от размораживания, так как повышение температуры сокращает срок хранения и снижает качество продуктов.

Приблизительный срок хранения замороженных продуктов

Продукты	Срок хранения (в месяцах)											
	1	2	3	4	5	6	7	8	9	10	11	12
Овощи								+	+	+		
Фрукты										+	+	+
Хлеб, выпечка			+									
Молоко			+									
Готовые блюда			+									
Мясо: говядина											+	+
телятина								+	+	+		
свинина				+	+	+						
птица								+	+	+		
дичь							+	+	+			
мелко нарезанное				+								
Копченые колбасы	+											
Рыба: нежирная			+									
жирная	+											
Субпродукты		+										

Оттаивание замороженных продуктов

Подтаявшие или размороженные продукты следует как можно быстрее использовать. Холод «консервирует» продукты, но не уничтожает находящиеся в нем микроорганизмы, которые после

размораживания становятся активны и могут в течение короткого времени испортить продукт. Частичное размораживание снижает пищевую ценность продуктов, особенно овощей, фруктов и готовых блюд.

Изменение направления открывания двери

1. Открутите два винта на верхней крышке.



2. Аккуратно приподнимите крышку на 5 сантиметров, извлеките разъем провода и полностью снимите крышку.

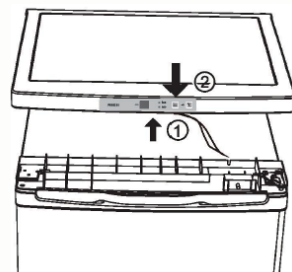

3. Открутите винты и снимите верхний шарнир. Снимите дверцу и положите на мягкую поверхность, чтобы не поцарапалась.

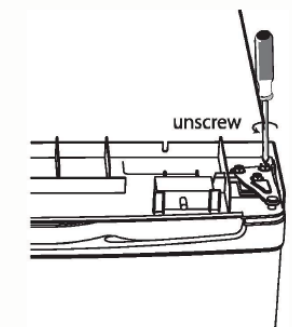

4. Открутите винты и снимите нижний шарнир и снимите регулируемые ножки.

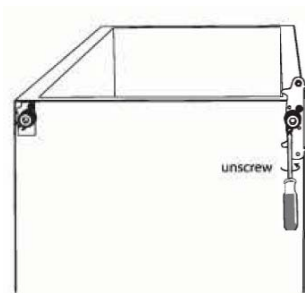

5. Открутите и снимите стержень нижнего шарнира, переверните пластину и установите стержень на место.

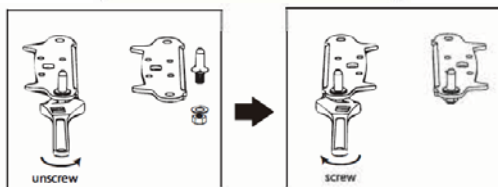

6. Установите нижний шарнир на противоположную сторону, затем установите на место регулируемые ножки.

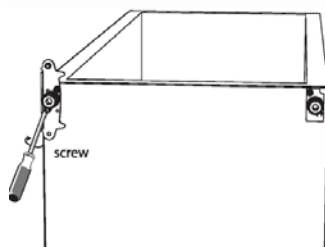

7. Установите дверцу. Перед тем как затянуть винты на верхнем шарнире, убедитесь, что дверь выровнена по горизонтали и вертикали и что уплотнитель плотно прилегает к корпусу со всех сторон.

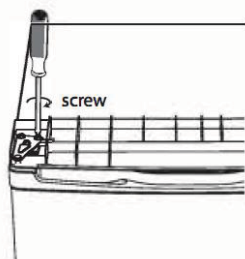

8. Подключите коннектор к дисплею и установите крышку.

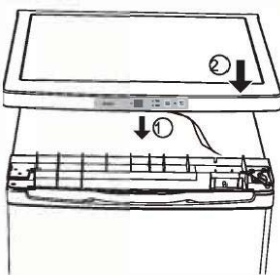

9. Прикрутите два винта с задней стороны.



10. При закрытой дверце убедитесь, что дверь выровнена по горизонтали и вертикали и что уплотнитель плотно прилегает к корпусу со всех сторон. Затем затяните винты на нижнем шарнире. При необходимости отрегулируйте высоту ножек.

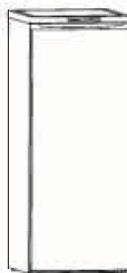

Очистка и обслуживание

Размораживание прибора

Прибор необходимо размораживать при образовании снегового покрова толщиной 3-5 миллиметров.

- За 24 часа до размораживания включите «Быстрое замораживание» (см. раздел «Режимы работы»), чтобы дополнительно охладить продукты. По истечении указанного времени выньте продукты и положите в прохладное место, чтобы не оттаяли.
- Выключите прибор и выньте вилку присоединительного кабеля из розетки.
- Чтобы ускорить процесс размораживания, оставьте дверь открытой.

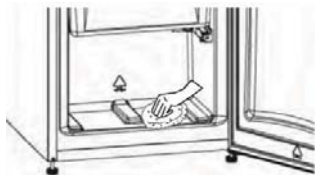

- Не применяйте аэрозоли для оттаивания, так как они могут растворить пластиковые детали и вредны для здоровья.

Выключайте прибор, если им не пользуетесь

Если вы не будете пользоваться прибором долгое время, отключите его от электросети; выньте продукты и очистите. Оставьте дверь открытой или приоткрытой.

Очистка прибора

Перед очисткой обязательно выньте вилку присоединительного кабеля прибора из розетки. Не используйте абразивные и агрессивные чистящие средства. После очистки тщательно уберите остатки чистящего средства.

- **Внешние поверхности** очищайте слабым раствором жидкого моющего средства.
- **Внутренние поверхности** очищайте теплой водой с добавлением небольшого количества уксуса.

После очистки снова подсоедините прибор к электросети, включите и загрузите продукты.

❓ Устранение неисправностей

При использовании прибора могут возникать неисправности в его работе. Причиной неполадок в работе могут стать мелкие неисправности. Прежде чем обращаться в сервисный центр, проверьте, можете ли вы их устранить самостоятельно.

Неисправность	Устранение
Прибор не под напряжением.	<ul style="list-style-type: none">• Проверьте, что розетка находится под напряжением.• Проверьте, не произошел ли сбой электропитания. Проверьте, работают ли лампочки в доме.• Проверьте, не перегорел ли предохранитель.
Высокая температура внутри прибора.	<ul style="list-style-type: none">• Убедитесь, что температура в помещении в диапазоне от 16° до 32°С.• Переставьте прибор в другое место при необходимости.• Убедитесь, что температура настроена в соответствии с условиями окружающей среды.
Дверь прибора открывается с трудом.	<ul style="list-style-type: none">• Если вы только что закрыли дверь, то открыть ее можно с большим трудом. Немного подождите, чтобы давление выровнялось, и дверь можно будет снова открыть без усилий.
Компрессор работает непрерывно.	<ul style="list-style-type: none">• Установите правильную температуру в приборе.• Возможно, дверца открыта.• Недавно вы загрузили много свежих продуктов или дверца была долго открыта.• Убедитесь, что обеспечена достаточная вентиляция.
Чрезмерное образование снегового покрова.	<ul style="list-style-type: none">• Возможно, дверца открыта.• Убедитесь, что ничто не мешает закрыванию двери.• Убедитесь, что уплотнитель чистый и полностью прилегает к корпусу.• Рекомендуется время от времени размораживать прибор.
Шум	<ul style="list-style-type: none">• Подробнее см. раздел о шуме при работе прибора.

Пояснения

Если не удается открыть только что закрытую дверь прибора, следует подождать от 1 до 3 минут, пока давление внутри прибора не выровняется с наружным, и открыть дверь.

Шум при работе прибора

Соответствующие климатические условия в холодильно-морозильных приборах обеспечивает система охлаждения с компрессором. Работа компрессора вызывает определенный шум. Уровень шума зависит от установки, правильного использования и срока службы прибора.

- Работу компрессора сопровождают звуки перетекания жидкости. После остановки компрессора слышно движение хладагента

по трубкам холодильной системы. Это нормальное явление и не влияет на срок службы прибора.

- После запуска прибора работа компрессора и звук движения хладагента будут несколько громче. Это не является признаком неисправности и не влияет на срок службы прибора. Со временем уровень шума во время работы прибора снизится.
- Иногда во время работы прибора возникает необычный или очень сильный шум, который не свойственен прибору, и, как правило, является следствием неправильной установки. Прибор должен стоять ровно и стабильно на твердом основании, не должен касаться стен и соседней кухонной мебели.

ЗАВОД - ИЗГОТОВИТЕЛЬ ОСТАВЛЯЕТ ЗА СОБОЙ ПРАВО НА ВНЕСЕНИЕ ИЗМЕНЕНИЙ, КОТОРЫЕ НЕ ВЛИЯЮТ НА ФУНКЦИОНАЛЬНЫЕ ХАРАКТЕРИСТИКИ АППАРАТА.

Gorenje, d.o.o.
Partizanska 12
SI - 3320 Velenje, Slovenija
info@gorenje.com
www.gorenje.com

Официальный импортер в РФ: ООО «Горенье БТ», 119180, Москва,
Якиманская наб., 4, стр. 1.Тел. 8-800-700-05-15



CKGRJ-J02