

SE

# DETALJERADE INSTRUKTIONER FÖR ANVÄNDNING AV TVÄTTMASKINEN

**gorenje**



Livet är komplicerat i dag. Låt oss förenkla din tvätt! Din nya **WaveActive**-tvättmaskin använder innovativ teknik och de senaste nyheterna inom tvätt för att förenkla för dig och dina hushållssysslor. **WaveActive**-tekniken är skonsam för alla typer av kläder och ger minsta möjliga slitage. Samtidigt är din tvättmaskin ett bra miljöval, tack vare effektiv användning av ström, vatten och tvättmedel.

Denna tvättmaskin är endast avsedd för hushållsbruk. Använd den inte för tvätt som inte ska tvättas i maskin.

Följande symboler används i manualen och de har följande innebörd:



Information, råd, tips eller rekommendation



Varning – allmän fara



Varning – risk för elchock



Varning – het yta



Varning – risk för brand



Det är viktigt att du läser instruktionerna noggrant.

# INNEHÅLL

<b>4 SÄKERHETSFÖRESKRIFTER</b>	<b>INTRODUKTION</b>
<b>10 BESKRIVNING AV TVÄTTMASKINEN</b> 11 Tekniska specifikationer 12 Kontrollenhet	
<b>14 INSTALLATION OCH ANSLUTNING</b> 14 Avlägsna transportsäkringsstagen 15 Flytt och transport efter installation 16 Välja rum 16 Justera tvättmaskinens fötter 17 Tvättmaskinens placering 19 Ansluta till vattenförsörjningen 20 Aqua - stop 20 Total aqua - stop 21 Ansluta och säkra vattentömningsslangen 23 Ansluta hällen till elnätet	<b>FÖRBEREDA TVÄTTMASKINEN FÖRE FÖRSTA ANVÄNDNINGEN</b>
<b>24 INNAN DU ANVÄNDER MASKINEN FÖR FÖRSTA GÅNGEN</b>	
<b>25 TVÄTTPROCESS, STEG FÖR STEG (1-7)</b> 25 Steg 1: Följ klädernas tvättinstruktioner 26 Steg 2: Förbereda tvättproceduren 28 Steg 3: Välj tvättprogram 32 Steg 4: Välja inställningarna 36 Steg 5: Välja extrafunktioner 39 Steg 6: Starta tvättprogrammet 40 Steg 7: Ändra tvättprogram eller manuellt (fysiskt) avbrott 41 Steg 8: Slut på tvättprogram	<b>STEG FÖR TVÄTTPROCE- DUREN</b>
<b>42 AVBRYTA OCH ÄNDRA PROGRAMMET</b>	
<b>45 RENGÖRING &amp; UNDERHÅLL</b> 45 Rengöra tvätmedelsluckan 46 Rengöring av vattenförsörjningsslangen, tvättmedelshöljet och gummitätningen kring luckan 47 Rengöra pumpfiltret 48 Rengöra tvättmaskinens yttre	<b>RENGÖRING OCH UNDER- HÅLL AV TVÄTT- MASKINEN</b>
<b>49 FELSÖKNING</b> 49 Vad ska jag göra ...? 50 Felsöknings- och feltabell 54 Service	
<b>55 REKOMMENDATIONER FÖR TVÄTTNING OCH EKONOMISK ANVÄNDNING AV TVÄTTMASKINEN</b> 59 Fläckborttagningstips <b>61 KASSERING</b> <b>62 PROGRAMTID OCH TABELL FÖR CENTRIFUGERINGSFASTIGHET</b>	<b>FELSÖKNING</b>  <b>DIVERSE</b>

# SÄKERHETSFÖRESKRIFTER



**Läs noggrant bruksanvisningen innan du börjar använda tvättmaskinen.**

**Använd inte tvättmaskinen om du inte först har läst och förstått denna bruksanvisning.**

**Denna bruksanvisning följer med olika tvättmaskinsmodeller. De kan innefatta beskrivningar av inställningar eller utrustning som inte finns för din tvättmaskin.**

Om inte bruksanvisningen följs eller om tvättmaskinen används felaktig kan det leda till skada på tvätten, maskinen eller användaren. Förvara bruksanvisningen lättåtkomlig, nära tvättmaskinen.

Bruksanvisningar finns på vår webbsida: [www.gorenje.com](http://www.gorenje.com).

**Din tvättmaskin är endast avsedd för hushållsbruk.** Om tvättmaskinen används i professionellt syfte, i vinstdrivande syfte eller för ändamål som överskrider normal användning i ett hushåll, eller om tvättmaskinen används av en person som inte är en konsument, ska garantiperioden motsvara den kortaste garantiperioden som relevant lagstiftning kräver.

Följ instruktionerna för korrekt installation av Gorenje-tvättmaskinen och anslutning till vatten och elnätet (se kapitlet »INSTALLATION OCH ANSLUTNING«).



Anslutning till vatten och ström måste utföras av en behörig rörläggare/elektriker.

Eventuella reparationer och underhåll som kan inverka på säkerhet eller funktion ska utföras av en utbildad installatör.

För att undvika fara får en **skadad strömsladd** bytas enbart av tillverkaren, en auktoriserad servicetekniker eller annan auktoriserad person.

**Innan tvättmaskinen ansluts till elnätet måste man vänta minst 2 timmar, tills den har nått rumstemperatur.**

Vid defekt, använd endast godkända reservdelar från auktoriserade tillverkare.

Vid felaktig anslutning av tvättmaskinen, felaktig användning eller underhåll av ej auktoriserad person ansvarar användaren för eventuella kostnader som uppstår och detta täcks inte av garantin.

Tvättmaskinen får inte anslutas till elnätet via en förlängningssladd.

Anslut inte tvättmaskinen till elnätet med en extern brytare, t.ex. en programmerbar timer eller via en brytare som stängs av tidvis av ett elbolag.

Anslut inte tvättmaskinen till ett eluttag som är avsett för en elektrisk rakapparat eller en hårtork.

**Installera inte tvättmaskinen i ett rum där temperaturen kan sjunka under 5°C**, eftersom tvättmaskindelar kan ta skada om vattnet fryser.

Placera tvättmaskinen på en jämn och stabil solid bas (av betong).

Om tvättmaskinen placeras på en upphöjd stabil bas måste tvättmaskinen säkras mot att välta.

**Innan du använde tvättmaskinen för första gången, avlägsna transportsäkringsstagen**, annars kan maskinen ta skada (se kapitlet »INSTALLATION OCH ANSLUTNING/ Avlägsna transportsäkringsstag«). Garantin upphör att gälla i händelse av sådan skada.

**För att ansluta apparaten till vattenförsörjningen** måste man använda den medföljande vatteninloppsslangen och packningarna. Vattentrycket måste vara mellan 0,05 och 0,8 MPa (0,5 – 8 bar).

Använd alltid en ny vattenslang för att ansluta tvättmaskinen till vattenförsörjningen. Återanvänd inte en gammal vattenslang.

Änden på vattentömningsslangen bör gå in i en avloppsledning.

Innan du påbörjar tvättcykeln, tryck luckan på den angivna punkten, tills den låser. Luckan kan inte öppnas när tvättmaskinen är igång.

**Vi rekommenderar att du tar bort eventuella orenheter från tvättmaskinen innan första tvätt** med hjälp av programmet Cotton 90°C (Bomull 90°C) (se PROGRAMTABELL).

**Efter tvättcykeln, stäng vattenkranen och dra ut tvättmaskinens stickkontakt ur eluttaget.**

Gör rent pumpfiltret när symbolen  visas på displayenheten.

Använd tvättmaskinen uteslutande för att tvätta tvätt i enlighet med bruksanvisningen. Maskinen är inte avsedd för kemptvätt.

Använd endast tvättmedel som är avsedda för tvättmaskiner och som är skonsamma för tvätten. Vi ansvarar inte för eventuella skador eller missfärgningar på packningar och plastdelar som följer av felaktig användning av blek- eller färgmedel.

**Vid avkalkning**, använd endast avkalkningsmedel med anti-korrosionsskydd. (Använd endast icke-korrosiva avkalkningsmedel.) Följ tillverkarens anvisningar. Avsluta avkalkningen med en spolningscykel eller genom att köra Steril tub (Sterilisering) (Självrengöringsprogram) för att avlägsna ev. återstående syra (t.ex. ättika).

 Använd inte rengöringsmedel som innehåller lösningsmedel, eftersom det kan leda till att giftiga gaser frigörs, skada på tvättmaskinen och risk för brand och explosion.

Silverjoner frigörs under tvättprogrammets gång.

Tvättmaskinen är inte avsedd för användning av personer (däribland barn) med fysiska eller psykiska variationer, eller personer som saknar erfarenhet och kunskap. Dessa personer måste informeras om hur tvättmaskinen används av en person som ansvarar för deras säkerhet.

**Garantin täcker inte** förbrukningsartiklar, mindre färgavvikelse, ökat ljud som en följd av apparatens ålder och som inte påverkar apparatens funktionalitet. Garantin täcker inte heller estetiska defekter på komponenter som inte påverkar apparatens funktionalitet och säkerhet.

## **BARNSÄKERHET**

Innan du stänger tvättmaskinens lucka och kör programmet, se till att det inte finns något annat än tvätt i trumman (t.ex. ett barn som klättrat in i tvättmaskinen och stängt luckan inifrån).

Förvara tvättmedel och sköljmedel utom räckhåll för barn.

**Aktivera Barnlåset** Se kapitlet »VÄLJA INSTÄLLNINGAR/ Barnlås«.

**Låt inte barn yngre än tre år komma i närheten av maskinen, förutom under konstant övervakning.**

**Tvättmaskinen är tillverkad enligt alla relevanta säkerhetsstandarder.**

Denna tvättmaskin kan användas av barn från 8 år samt av personer med nedsatt fysisk, sensorisk eller mental förmåga, eller med bristfällig erfarenhet och kunskap, under förutsättning att de står under uppsikt vid användningen av apparaten eller om de har instruerats om hur man använder

apparaten på ett säkert sätt och är införstådda med de risker som är förknippade därmed. Låt aldrig barn leka med maskinen. Barn får inte rengöra tvättmaskinen eller utföra underhåll på den utan uppsikt.

### **VARNING FÖR HET YTA**

Vid högre tvättemperaturer blir luckans glas varmt. Var försiktig och undvik brännskador. Låt aldrig barn leka i närheten av luckan.

### **SKYDD MOT VATTENLÄCKAGE (MED TVÄTTMASKINEN PÅSLAGEN)**

Om vattennivån ökar över normal nivå i maskinen aktiveras överrinningsskyddet. Det stänger av vattentillförseln och börjar pumpa ut vattnet. Programmet avbryts och ett fel indikeras (se FELSÖKNINGSTABELL).

### **TRANSPORT/TRANSPORT EFTER INSTALLATION**

Om vill flytta på tvättmaskinen efter installation bör den förses med transportsäkringar, minst ett stag (se kapitlet »INSTALLATION OCH ANSLUTNING/Flytt och transport«). Innan du sätter in transportsäkringsstag måste du skilja tvättmaskinen från elnätet!

# BESKRIVNING AV TVÄTTMASKINEN

## FRONT

1. Kontrollenhet
2. Start/paus-knapp
3. Väljarvred för program
4. På/av/reset-knapp
5. Tvättmedelslucka
6. Lucka
7. Märkskylt
8. Pumpfilter

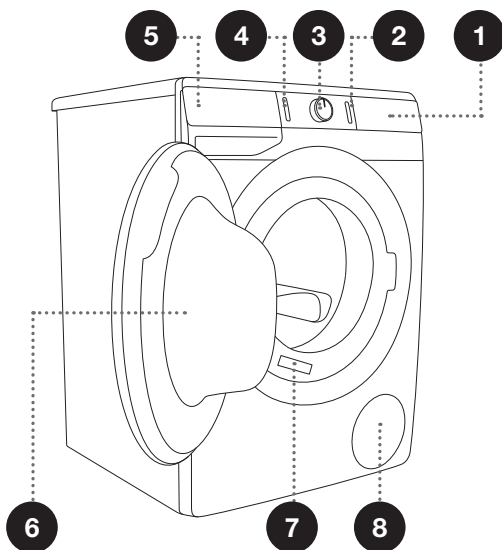

## TILLBAKA

1. Vattenförsörjningsslang
2. Strömssladd
3. Vattentömningslang
4. Justerbara fötter

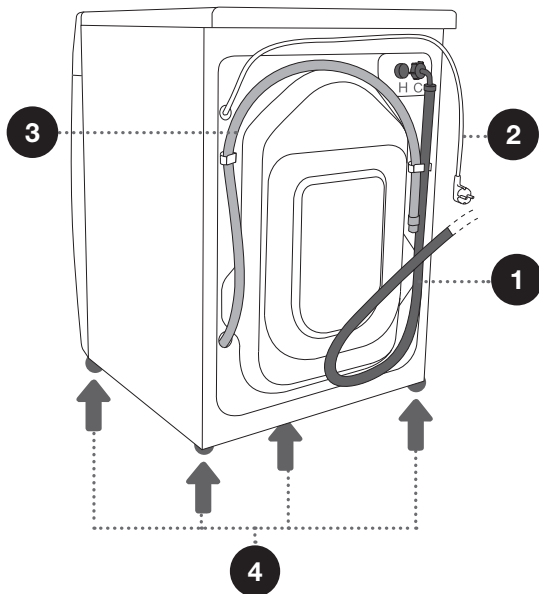

# TEKNISKA SPECIFIKATIONER

## (BEROENDE PÅ MODELL)

Märkskylten, som innehåller information om tvättmaskinen, sitter på tvättmaskinens frontlucka (se kapitlet »BESKRIVNING AV TVÄTTMASKINEN«).

Max. belastning	Se märkskylt			
Bredd	600 mm	600 mm	600 mm	600 mm
Höjd	850 mm	850 mm	850 mm	850 mm
Tvättmaskinens djup (a)	430 mm	465 mm	545 mm	610 mm
Djup med stängd lucka	462 mm	495 mm	577 mm	640 mm
Djup med öppen lucka (b)	947 mm	980 mm	1062 mm	1125 mm
Tvättmaskinens vikt	x kg (beroende på modell)			
Märkspänning	Se märkskylt			
Märkeffekt	Se märkskylt			
Anslutning	Se märkskylt			
Vattentryck	Se märkskylt			
Ström	Se märkskylt			
Frekvens	Se märkskylt			

Märkskylt

<b>gorenje</b>	TYPE: PS15/XXXXX	MODEL: XXXXXX.X	<b>MADE IN SLOVENIA</b>	
	Art.No.: XXXXXX	Ser.No.: XXXXXXXX		IPX4
	220-240 V ~ XX Hz $\Rightarrow$ XX A Pmax.: XXXX W			<b>CE</b>
	$\text{⏏}$ XXXX W $\text{⌚}$ XXXX/min X kg 0,05-0,8 MPa 			

# KONTROLLENHET

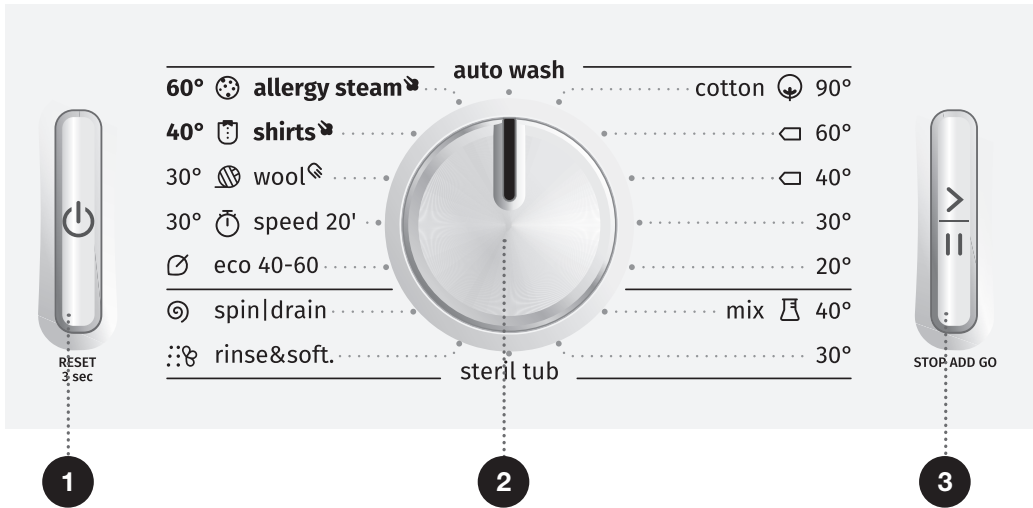

**1 PÅ/AV/RESET-KNAPP**  
Använd denna knapp för att slå på och stänga av tvättmaskinen och för att återställa tvättmaskinen.

**2 VÄLJARVRED FÖR PROGRAM**

**3 START/PAUS-KNAPP**  
Använd denna knapp för att starta eller pausa ett program.

Vid uppstart eller paus blinkar belysningen runt knappen. När programmet är igång lyser den med fast sken.



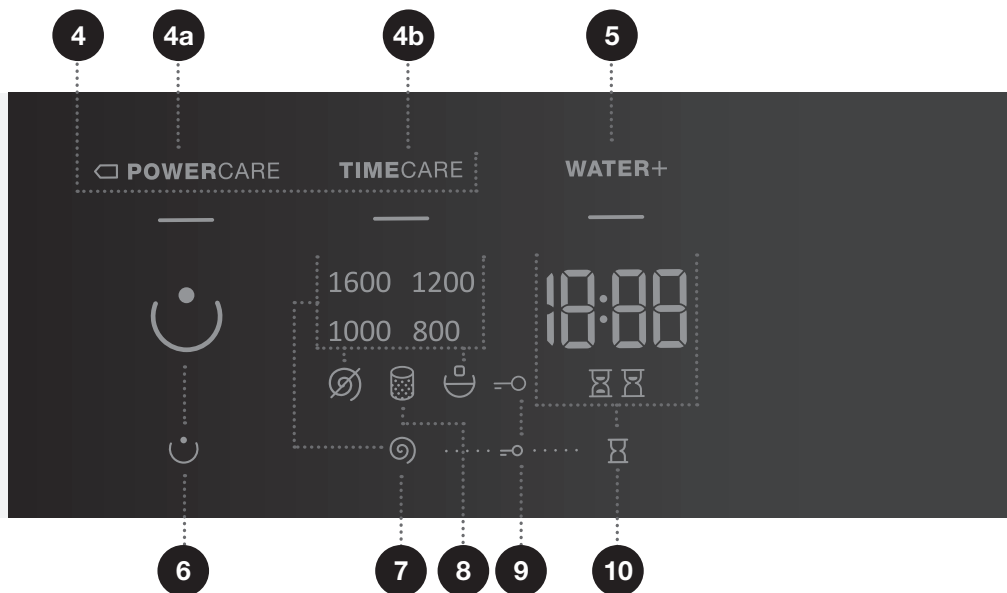

## 4 TVÄTTLÄGE

4a  POWERCARE

4b TIMECARE

## 5 WATER + (VATTEN+) (HÖG VATTENNIVÅ)

## 6 PREWASH ☾ (FÖRTVÄTT)

## 7 SPIN ⌚ (CENTRIFUGERING)

(CENTRIFUGERING-  
SHASTIGHET 1600/  
DRÄNERING ⌚)/  
PUMPSTOPP ☾)

Ställa in  
centrifugeringshastigheten.

## 8 Symbol belysning GÖRA RENT PUMPFILTRET 🗑️

## 9 Symbol belysning BARNLÅS 🔒

Tryk på knapparne 7+10, og  
hold dem inde i 3 sekunder.

## 10 START DELAY ⌚ (STARTFÖRDRÖJNING)

Alternativ för att ställa in  
startfördröjning

# INSTALLATION OCH ANSLUTNING

☞ Avlägsna allt emballage. När du avlägsnar skyddsemballaget, var försiktig så att du inte skadar maskinen med ett vasst föremål.

## AVLÄGSNA TRANSPORTSÄKRINGSSTAGEN

⚠ Innan maskinen används för första gången måste transportsäkringsstagen avlägsnas. En tvättmaskin som är blockerad med transportsäkring kan skadas när den startas för första gången. Garantin upphör att gälla i händelse av sådan skada!

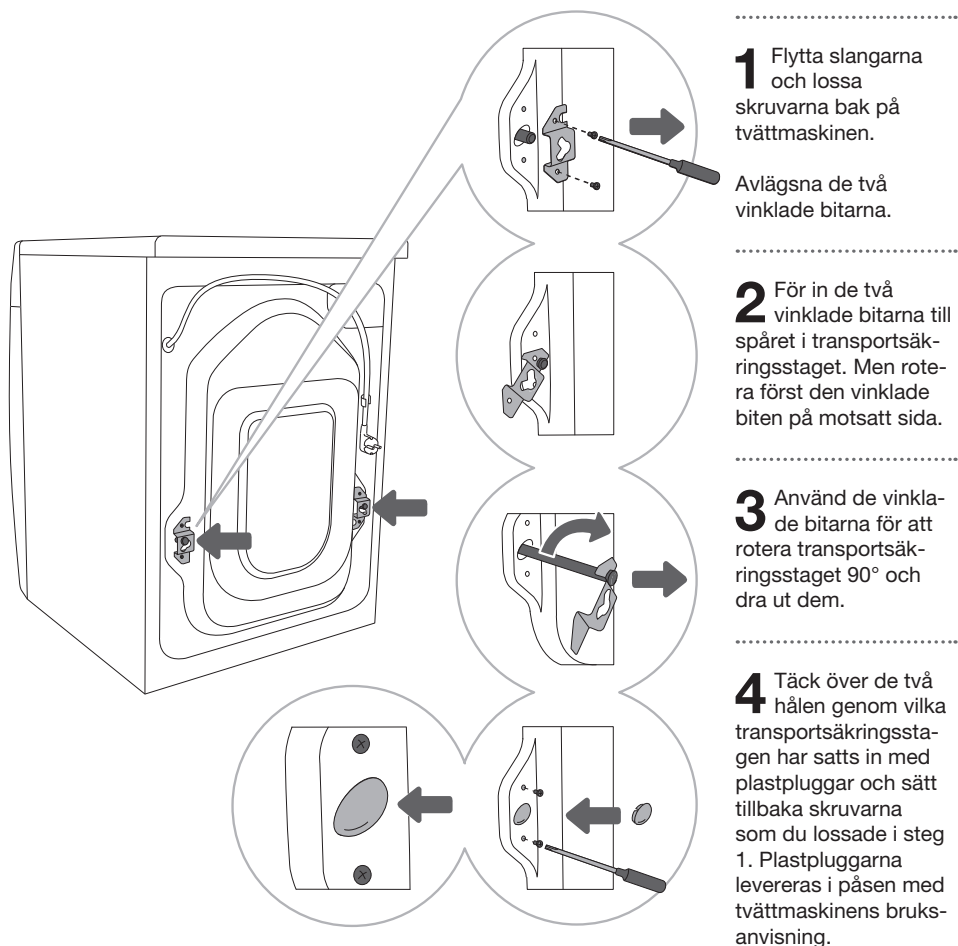

## FLYTT OCH TRANSPORT EFTER INSTALLATION

⚠ Om du vill flytta tvättmaskinen när den har installerats måste de vinklade bitarna och minst en av transportsäkringsstagen sättas tillbaka för att förhindra skador på tvättmaskinen till följd av vibrationer under transporten (se kapitlet »INSTALLATION OCH ANSLUTNING/Avlägsna transportsäkringsstagen«). Om du har tappat bort transportsäkringsstagen kan dessa beställas från tillverkaren.

**⚠ Efter transport ska tvättmaskinen stå stilla i minst två timmar innan den ansluts till elnätet, så att den kan nå rumstemperatur. Maskinen bör installeras av en utbildad tekniker.**

**⚠ Läs noggrant instruktionerna för användning innan tvättmaskinen ansluts. Kostnad för reparationer, eller garantianspråk, till följd av felaktig anslutning eller användning av tvättmaskinen täcks inte av produktgarantin.**

# VÄLJA RUM

☼ Golvet som maskinen ska placeras på måste ha ett betongunderlag. Det måste vara rent och torrt, annars kan maskinen glida. Rengör också ytan under de justerbara fötterna.

☼ Apparaten måste stå plant och stadigt på ett fast underlag.

## JUSTERA TVÄTTMASKINENS FÖTTER

Använd ett vattenpass och skruvnyckel 32 mm (för fötterna) och 17 mm (för muttern).

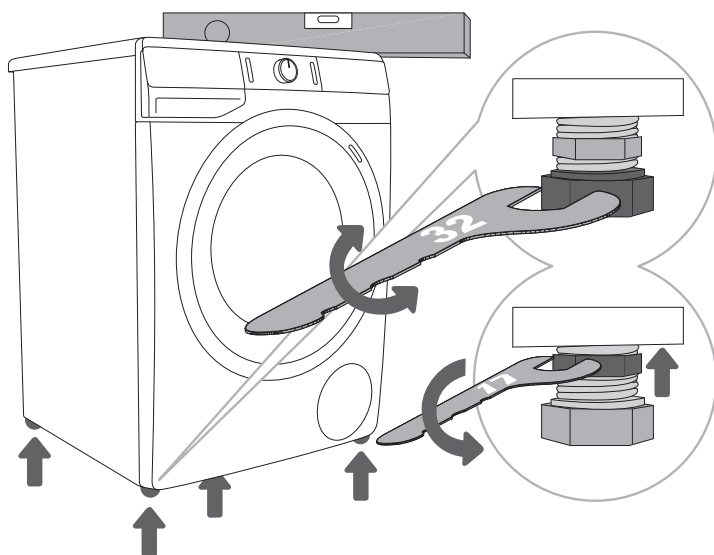

**1** Placera tvättmaskinen i våg på längden och på tvären genom att skruva på de justerbara fötterna.

**2** Efter justering av höjden på fötterna, dra åt låsmuttrarna med en 17 mm skruvnyckel, genom att vrida dem mot tvättmaskinens botten ↑ (se figur).

☼ Felaktig nivellering av tvättmaskinen med de justerbara fötterna kan orsaka vibrationer, att maskinen förflyttar sig, samt drift med högt ljud. Garantin gäller inte för felaktig nivellering av tvättmaskinen.

☼ Ovanliga eller höga ljudnivåer kan ibland uppstå under apparatens drift; de är oftast resultatet av felaktig installation.

# TVÄTTMASKINENS PLACERING

Om du dessutom har en Gorenje-torktumlare med samma mått kan den placeras ovanpå Gorenje-tvättmaskinen (i detta fall måste vakuumsfötter användas) eller bredvid den (figur 1 och 3). Om din Gorenje-tvättmaskin är mindre (minsta djup 545 mm) än din Gorenje-torktumlare måste man köpa stöd för torktumlaren (figur 2). Användning av vakuumsfötter är absolut nödvändig! Ytterligare utrustning (stöd för torktumlare (a) och vakuumsfötter (b)) finns att köpa hos serviceenheter. Ytan som maskinen ska placeras på ska vara ren och jämn. Gorenje-tvättmaskin på vilken du avser placera Gorenje-torktumlaren måste klara av torktumlarens vikt (se kapitlet »BESKRIVNING AV TVÄTTMASKINEN/Teknisk information«).

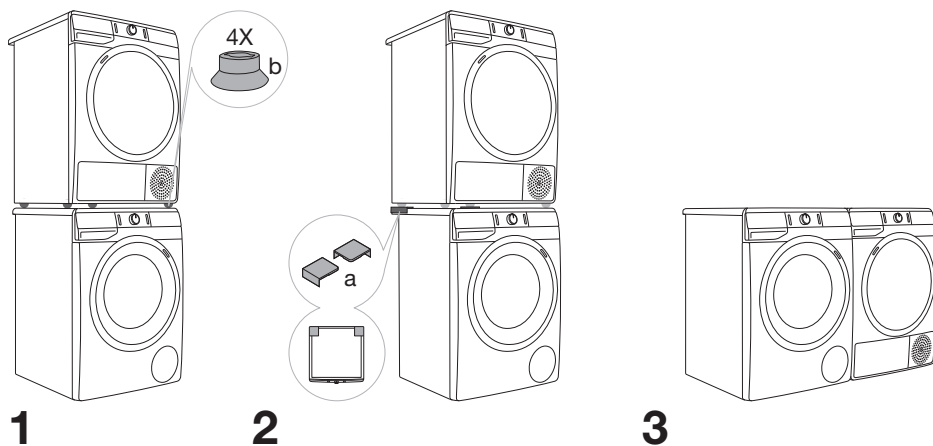

## Fritt utrymme som krävs vid installation av tvättmaskinen

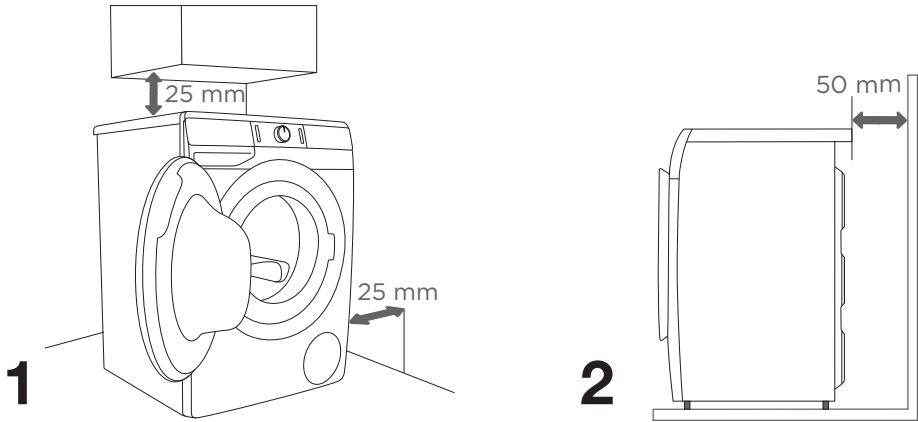

☹ Tvättmaskinen får inte vara i kontakt med en vägg eller intilliggande möbler. För att tvättmaskinen ska fungera optimalt rekommenderar vi att du säkerställer avståndet till väggarna enligt figuren.

Om minsta avstånd som krävs inte hålls kan inte säker och korrekt drift av tvättmaskinen garanteras. Överhettning kan också uppstå (figur 1 och 2).

☹ Att installera tvättmaskinen under en arbetsbänk rekommenderas inte.

---

## Öppna tvättmaskinens lucka (sett uppifrån)

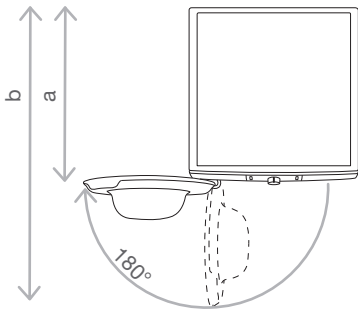

Se kapitlet »BESKRIVNING AV TVÄTTMASKINEN/Teknisk information«).

a = Tvättmaskinens djup  
b = Djup med öppen lucka

⚠ Innan tvättmaskinen ansluts till elnätet måste man vänta minst 2 timmar, tills den har nått rumstemperatur.

# ANSLUTA TILL VATTENFÖRSÖRJNINGEN

Sätt in slangen i vattenkranen genom att skruva den på gängan.

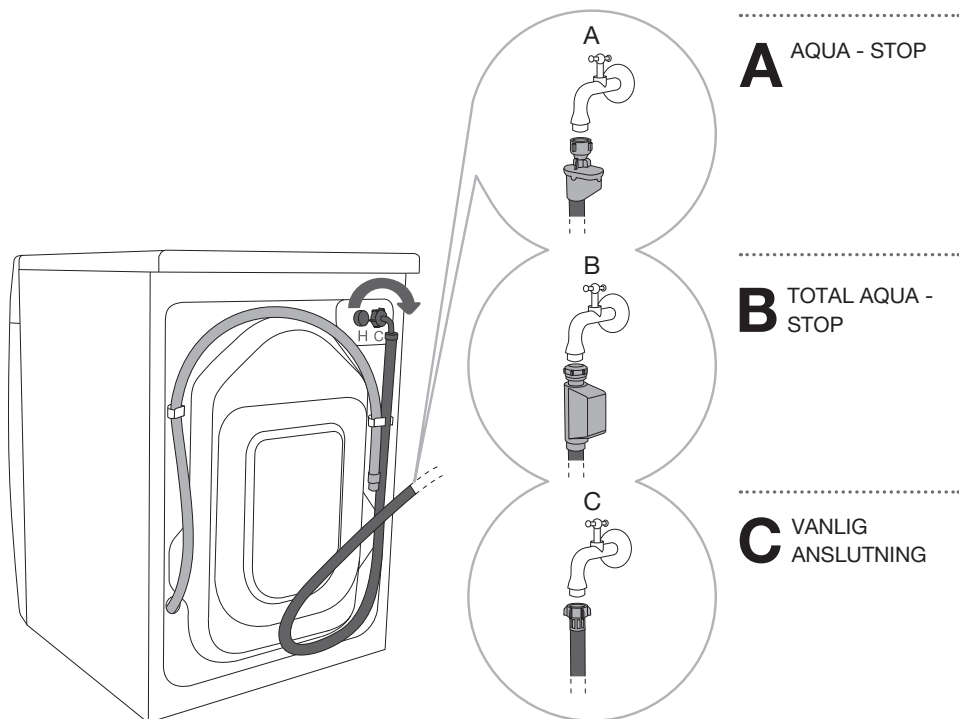

☞ För normal tvättmaskindrift bör trycket i vattensystemet ligga mellan 0,05 och 0,8 MPA (0,5-8 bar). Minsta dynamiskt vattentryck kan avgöras genom mätning av vattenflödet. På 15 sekunder ska 3 liter vatten rinna från en helt öppen kran.

☞ Om din modell har anslutningar för både varmt och kallt vatten, anslut en slang till kallvattenförsörjningen (blå vingmutter eller blå markering på slangen) och den andra till varmvattenförsörjningen (röd vingmutter eller röd markering på slangen) enligt indikeringen på tvättmaskinens bakre vägg. Anslutningarna är märkta med bokstäverna C och H (C-cold = kallt, H-hot = varmt).  
Varmvatten (blandning av varmt och kallt vatten) tillsätts endast för program på 40°C eller högre.

☞ Dra åt vattenförsörjningsslangen för hand, tillräckligt hårt för att slangen ska tätas (max. 2 Nm). När slangen har anslutits måste ev. läckage på tätningen kontrolleras. Använd inte tänger eller liknande verktyg vid anslutning av slangen, eftersom det kan orsaka skada på mutterns gänga.

☞ Använd vattenförsörjningsslangen som medföljer maskinen. Använd inga begagnade eller andra slangar.

## AQUA - STOP (ENDAST VISSA MODELLER)

Om ett internt rör eller en intern slang är skadad aktiveras ett avstängningssystem som bryter vattenförsörjningen till tvättmaskinen. I ett sådant fall blir kontrollglaset (a) rött. Byt ut vattenförsörjningsslangen.

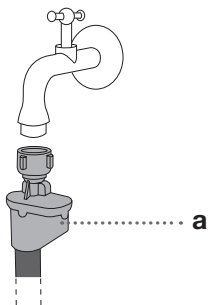

## TOTAL AQUA - STOP (ENDAST VISSA MODELLER)

Om ett internt rör eller en intern slang är skadad och om det finns vatten i botten av tvättmaskinen, aktiveras ett avstängningssystem som stänger av vattenförsörjningen till tvättmaskinen. I detta fall stoppas tvättningen, vattenförsörjningen bryts och tvättmaskinen slår på pumpen och signalerar ett fel.

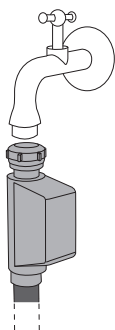

⚠️ Doppa inte vattenförsörjningsslangen med Aqua - stop-systemet i vatten, eftersom det har en elektrisk ventil.

⚠️ Vid anslutning av vattenförsörjningsslangen måste man se till att ansluta den så att vattnet kan rinna ohindrat.



# ANSLUTA OCH SÄKRA VATTENTÖMNINGSSLANGEN

Dra vattentömningsslangen till en diskho eller ett badkar, eller anslut den direkt till avloppet (minsta slangdiameter är 4 cm). Det vertikala avståndet från golvet till änden av dräneringsslangen får inte vara mer än 100 cm och inte mindre än 60 cm. Den kan anslutas på tre olika sätt (A, B och C).

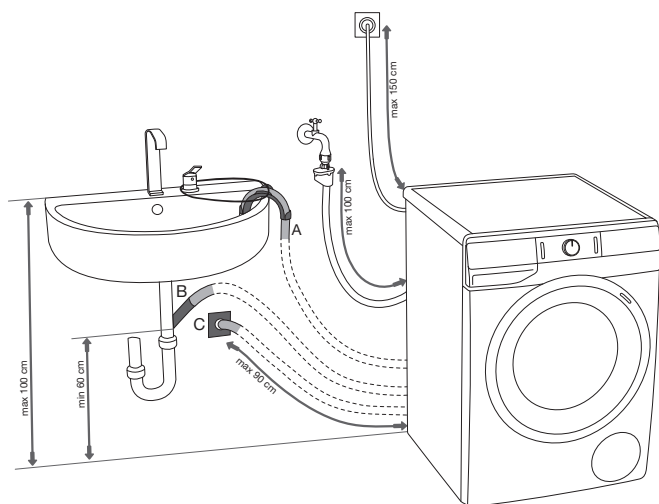

**A** Dräneringsslangens ände kan placeras över en diskho eller ett badkar. B Använd ett snöre som matas genom öppningen i böjens stöd för att ansluta slangens och förhindra att den glider till marken.

**B** Dräneringsslangen kan också anslutas direkt till diskhons avlopp.

**C** Dräneringsslangen kan också anslutas till ett väggavlopp med ett vattenlås. Ett sådant lås måste vara korrekt installerat och möjliggöra rengöring.

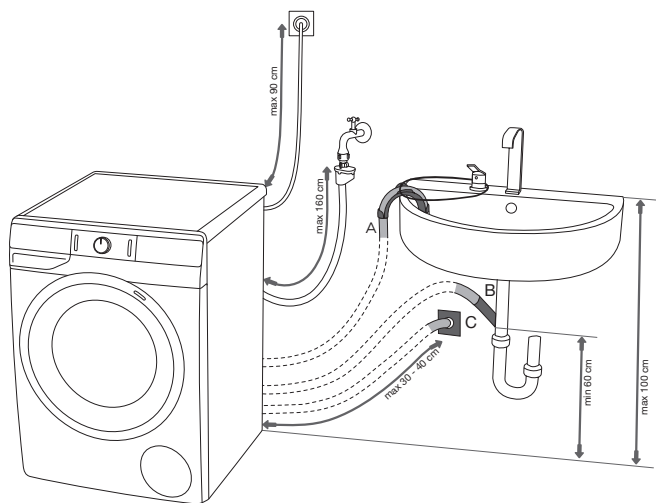

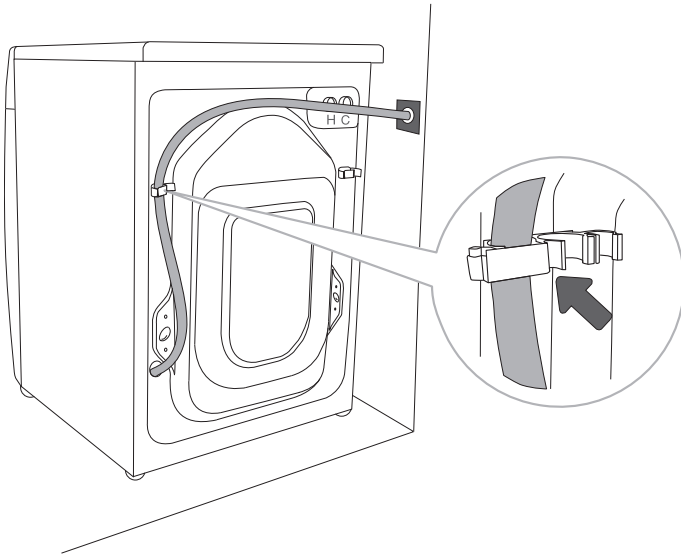

.....

**D** Utloppsslangen måste anslutas och fixeras på uttaget på baksidan av tvättmaskinen enligt figuren.

⚠ Om utloppsslangen inte fixeras korrekt kan säker och korrekt drift av maskinen inte garanteras.

# ANSLUTA HÄLLEN TILL ELNÄTET

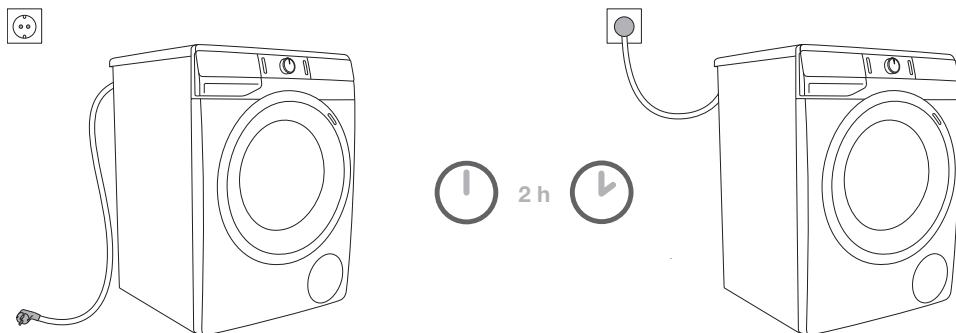

**⚠ Innan tvättmaskinen ansluts till elnätet måste man vänta minst 2 timmar, tills den har nått rumstemperatur.**

Anslut tvättmaskinen till ett jordat eluttag. Efter installationen ska vägguttaget vara lättåtkomligt. Uttaget ska förses med en jordkontakt (i enlighet med relevanta bestämmelser).

Information om din tvättmaskin finns på märkskylten (Se kapitlet »BESKRIVNING AV TVÄTTMASKINEN/Teknisk information«).

**⚠ Vi rekommenderar att man använder överspänningsskydd för att skydda maskinen vid blixtnedslag.**

**⚠ Tvättmaskinen får inte anslutas till elnätet via en förlängningssladd.**

- ⚡ Anslut inte tvättmaskinen till ett eluttag som är avsett för en elektrisk rakapparat eller en hårtork.
- ⚡ Eventuella reparationer och underhåll som kan inverka på säkerhet eller funktion ska utföras av en utbildad installatör.
- ⚡ En skadad strömsladd får bytas endast av en person som godkänts av tillverkaren.

# INNAN DU ANVÄNDER MASKINEN FÖR FÖRSTA GÅNGEN

Se till att tvättmaskinen är frånkopplad från elnätet. Öppna sedan dörren mot dig (figur 1 och 2).

Innan första användning, rengör tvättmaskinstrumman med en mjuk, fuktad trasa och vatten, eller använd programmet Cotton 90°C (Bomull 90°C). Det ska inte finnas någon tvätt i tvättmaskinstrumman; trumman ska vara helt tom (figur 3 och 4).

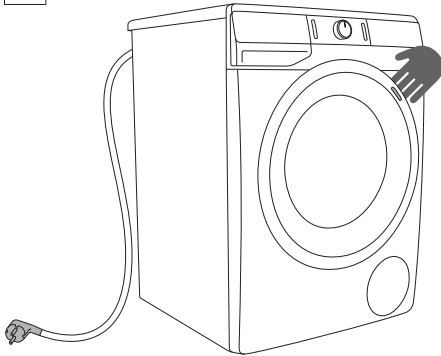

1

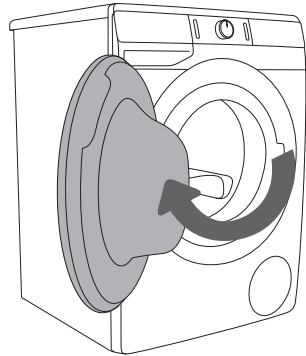

2

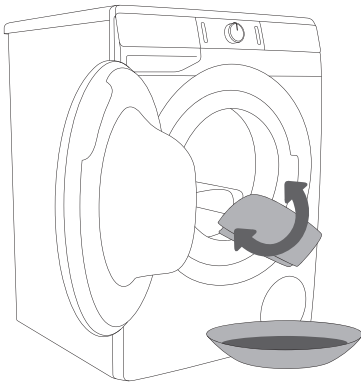

3

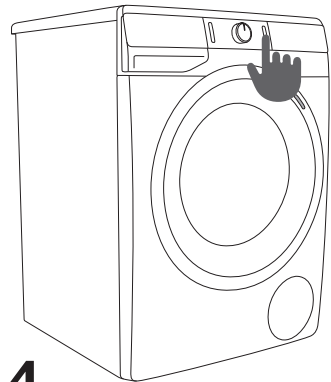



























4

 Använd inte några rengöringsmedel eller rengöringsmedel som kan skada tvättmaskinen (följ tvättmedelstillverkarens rekommendationer och varningar).

# TVÄTTPROCESS, STEG FÖR STEG (1-7)

## STEG 1: FÖLJ KLÄDERNAS TVÄTTINSTRUKTIONER

<b>Normal tvätt. Fintvätt</b>	Max. tvätt- temperatur 95°C  	Max. tvätt- temperatur 60°C  	Max. tvätt- temperatur 40°C  	Max. tvätt- temperatur 30°C  	Endast handtvätt 	Tvätta inte 
<b>Blekning</b>	Blekning i kallt vatten 			Blekning ej tillåten 		
<b>Kemtvätt</b>	Kemtvätt med alla tvättmedel 	Petroleumlösning R11, R113 	Kemtvätt i fotogen, i ren alkohol och I R 113 	Kemtvätt ej tillåten 		
<b>Strykning</b>	Varmt strykjärn max. 200°C 	Varmt strykjärn max. 150°C 	Varmt strykjärn max. 110°C 	Strykning ej tillåten 		
<b>Torkning</b>	Plantorkning (placera på en plan yta) 	Droptorkning   Hängtorkning 	Hög temperatur   Låg temperatur 	Får ej torktumlas 		

## STEG 2: FÖRBEREDA TVÄTTPROCEDUREN

1. Sortera tvätten efter textiltyp, färg, nedsmutsningsgrad och tillåten tvätttemperatur (se PROGRAMTABELL).
2. Tvätta plagg som avger mycket fibrer eller ludd separat.
3. Knäpp alla knappar och dra igen dragkedjor, knyt snören och vänd fickorna ut och in; ta bort eventuella metallklämmor som kan skada tvätten och tvättmaskinens interiör eller täppa till avloppet.
4. Lägg mycket ömtåliga plagg och små föremål i en särskild tvättpåse.  
(Den särskilda tvättpåsen finns som tillval.)

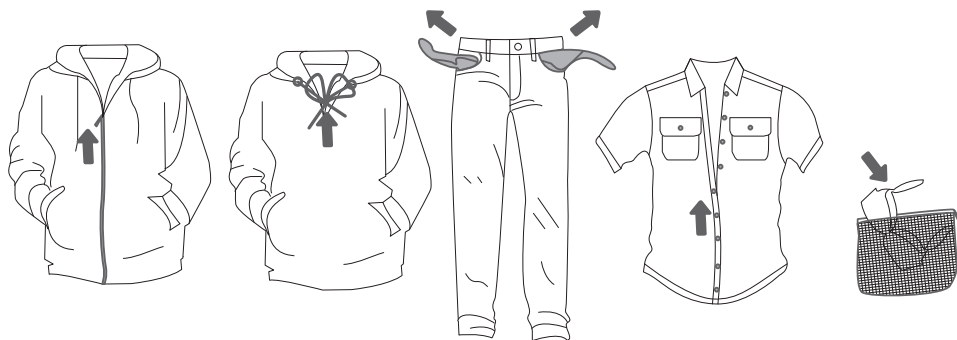

# SLÅ PÅ TVÄTTMASKINEN

Använd strömsladden för att ansluta tvättmaskinen till elnätet, och anslut tvättmaskinen till vattenförsörjningen.

Tryck på (1) **PA/AV/RESET**-knappen för att slå på tvättmaskinen (figur 1 och 2).

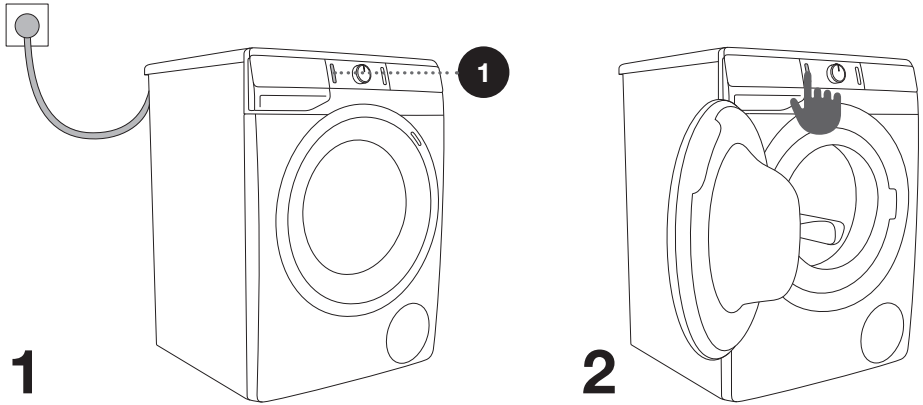

---

# LÄGGA IN TVÄTT I TVÄTTMASKINEN

Öppna luckan på tvättmaskinen genom att dra handtaget mot dig (figur 1).

Lägg in tvätten i trumman (kontrollera först att trumman är tom) (figur 2).

Kontrollera att inga föremål sitter fast mellan luckan och gummitätningen. Stäng tvättmaskinens lucka (figur 3).

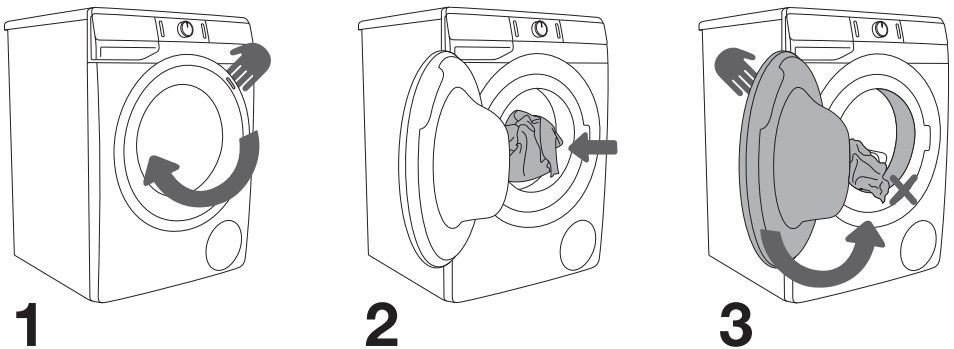

Överbelasta inte trumman! Se **PROGRAMTABELL** och observera din nominella belastning enligt märkskylten.

Om tvättmaskintrumman är för full kommer tvätten inte att tvättas ordentligt.

## STEG 3: VÄLJ TVÄTTPROGRAM

Välj **program** genom att vrida på programmets väljarvred (2) åt vänster eller åt höger (beroende på typ av tvätt och hur smutsig den är). Se PROGRAMTABELL.

60°	allergy steam	auto wash	cotton	90°
40°	shirts			60°
30°	wool			40°
30°	speed 20'			30°
	eco 40-60			20°
	spindrain		mix	40°
	rinse&soft	steril tub		30°

2

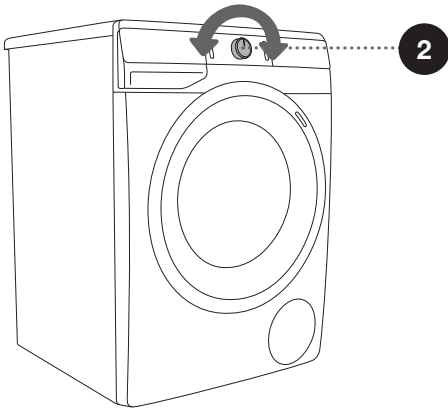





☼ Under drift kommer programväljarvredet (2) inte att rotera automatiskt.

☼ Tvättprogram är intuitiva program som inkluderar alla tvättsteg, inklusive mjukgöring och centrifugering (detta gäller inte för Partiella program).

☼ Partiella program är oberoende program. Använd dem när du känner att du inte behöver hela tvättprogrammet.

















# PROGRAMTABELL

Program (beroende på modell)	Max. tvättmängd	Rekommenderad mängd	Programbeskrivning
 <b>Cotton (Bomull)</b> 20°C - 90°C	* MAX		Tvättprogram för normalt eller mycket smutsig tvätt, vit eller färgad. Temperaturen kan ställas in separat. Följ därför alltid instruktionerna på kläderna. Välj 40°C om tvätten är endast lite smutsig. Centrifugeringshastigheten kan ställas in efter ditt val. Programtiden och mängden vatten kommer att justeras efter mängden tvätt.
 <b>Mix (Blandad tvätt/Syntet)</b> 30°C - 40°C	3,5 kg		Tvättprogram för känsliga plagg av syntetmaterial och blandade fibrer eller viskos och för enkel hantering av bomull. Följ klädernas tvättinstruktioner. De flesta plaggen av syntetmaterial tvättas i 40°C.
<b>Steril tub (Sterilisering) (Självrengöringsprogram)</b>	0 kg		Tvättprogram används för att göra rent trumman och för att avlägsna avlagringar och bakterier. För att välja programmet, vrid väljarvredet åt vänster eller höger till Steril tub (Sterilisering) (Självrengöringsprogram) läge. Andra extrafunktioner kan inte väljas. Trumman måste vara tom. Du kan lägga till ättiksprit (ca. 2 dl) eller bikarbonat (1 matsked, eller 15 g). Vi rekommenderar att du kör programmet minst en gång per månad.
 <b>Rinse/Softening (Sköljning/Mjukgöring) (Partiellt program)</b>	/		För uppmjukning, stärkning eller impregnering av de tvättade plaggen. Det kan även användas som sköljningsprogram, men utan tillsats av något mjukmedel. Programmet slutförs med en extra sköljning. Du kan också välja <b>WATER + (VATTEN+)</b> (HÖG VATTENNIVÅ) genom att välja extrafunktionen.

\* Maximal mängd (MAX)

\*\* Halv mängd (1/2)

/ Alla mängder (0 kg – MAX kg)

Program (beroende på modell)		Max. tvättmängd	Rekommenderad mängd	Programbeskrivning
1600	<b>Spin/Drain (Centrifugering)</b> <b>(Centrifugeringshastighet/Dränering)</b> <b>(Partiellt program)</b>	/		Använd programmet om du endast vill centrifugera tvätten. Om du vill pumpa ut vattnet ur tvättmaskinen, tryck på knappen <b>SPIN</b>  ( <b>CENTRIFUGERING</b> ) (7) för att välja  (dränering).
	<b>Eco 40-60</b>	* MAX		Tvättcykel som kan tvätta normalt smutsiga bomullsplagg som tål 40°C eller 60°C.
	<b>Speed 20'</b> <b>(Hastighet 20)</b> 30°C	2,5 kg		Snabbt tvättprogram förtvätt som endast behöver uppräskas.
	<b>Wool/Handwash</b> <b>(Ylle/Handtvätt)</b> 30°C	2 kg		Skonsamt tvättprogram för ylle, silke och kläder som kräver handtvätt. Maximal temperatur är 30°C. Detta program har en kort centrifugeringscykel. Toppcentrifugeringshastighet är 800 v/min.
	<b>Shirts</b>  <b>(Skjortor med ånga)</b> 40°C	3,5 kg		Detta program är avsett för tvätt av plagg i bomull, mikrofiber och syntetmaterial och för tvätt av kragar och manschetter. Tvätten utförs vid en låg temperatur, med mer vatten och skonsam rotering. Förinställd centrifugeringshastighet är 800 rpm.
	<b>Allergy steam</b>  <b>(Anti-allergi-program med ånga)</b> 60°C	** (1/2)		Detta program används för att tvätta normalt till mycket smutsiga kläder som kräver särskild skötsel, som kläder för personer med känslig hud eller hudallergi. Vi rekommenderar att man vänder plaggen ut-och-in, eftersom då också hudrester och annat tvättas ur ordentligt. Du kan också välja alternativet att tvätta vid maximal temperatur och maximal centrifugeringshastighet. Förinställd centrifugeringshastighet är 800 rpm.

\* Maximal mängd (MAX)

\*\* Halv mängd (1/2)

/ Alla mängder (0 kg – MAX kg)

Program (beroende på modell)	Max. tvättmängd	Rekommenderad mängd	Programbeskrivning
<b>Auto wash (Autotvätt)</b> 30°C	* MAX		Tvättprogrammet anpassar automatiskt huvudtvättiden och antal sköljningar efter mängden tvätt i maskinen. Använd det för lätt smutsig tvätt. Inga extra programinställningar möjliga.

\* Maximal mängd (MAX)

\*\* Halv mängd (1/2)

/ Alla mängder (0 kg – MAX kg)

	Maximal dosering (70 ml/g)
	Halv dosering (40 ml/g)
	Låg dosering (20 ml/g)

☼ Tillsätt tvättpulver eller flytande tvättmedel enligt tillverkarens instruktioner, och dosera beroende på tvättemperatur, tvättprogram, hur smutsig tvätten är samt vattnets hårdhet.

☼ Maximal mängd tvätt i kg (för bomullsprogrammet) anges på märkskylten under tvättmaskinens lucka (se kapitlet »BESKRIVNING AV TVÄTTMASKINEN/Teknisk information«).

☼ Maximal eller nominell belastning gäller tvätt som bereds i enlighet med IEC 60456-standarden.

☼ För bättre tvätteffekt rekommenderar vi att man fyller trumman 2/3 vid användning av bomullsprogrammen.

## STEG 4: VÄLJA INSTÄLLNINGARNA

De flesta programmen har grundläggande inställningar som kan ändras.

Justera inställningarna genom att trycka på relevant funktionsknapp (innan du trycker på knappen (3) START/PAUS).

Funktioner som inte kan väljas tillsammans med valt tvättprogram är dimmade.

Vissa inställningar kan inte väljas vid vissa program. Sådana inställningar kommer inte att vara tända, och knappen blinkar när den trycks in (se FUNKTIONSTABELL).

Beskrivning av belysningen för funktioner vid valt program:

- **Tänd** (Grund-/standardinställning);
- **Dimmade** (Funktioner som kan justeras)
- **Släckt** (Funktioner som inte kan väljas).

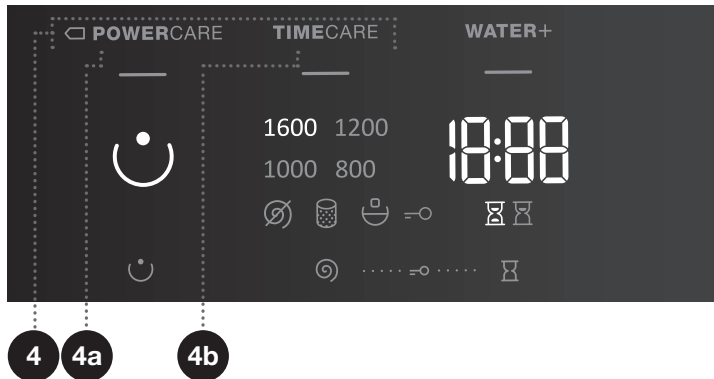

### 4

## TVÄTTLÄGE

**NORMALCARE** (Grund-/standardinställning)

☐ **POWERCARE** (4a) (Detta läge sparar energi. Tvättiden blir längre och vattenförbrukningen blir lägre.)

Lampan på knappen för valt tvättläge lyser.

**TIMECARE** (4b) (Detta läge sparar tid, eftersom programmet är kortare, men det använder mer vatten.)



Vi rekommenderar halv belastning för bomullsprogrammet.

Lampan på knappen för valt tvättläge lyser.

7

## SPIN (CENTRIFUGERING)

### (CENTRIFUGERINGSKRAFT/HASTIGHET/DRÄNERING/ PUMPSTOPP)

För att ändra centrifugeringshastigheten, eller för att tömma och stoppa pumpen (7). Med förinställning eller centrifugeringshastigheten tänds (7a) på displayenheten. Om du väljer dränering utan centrifugering visas symbolen  (7b) på displayenheten. Om du väljer alternativet »Pumpstopp« visas symbolen  (7c) på displayenheten.

Välj alternativet »Pumpstopp«  (7c) om du vill att tvätten förblir vattendränkt från den sista sköljcykeln, för att på så vis förhindra slitage när du tar ut kläderna ur tvättmaskinen direkt efter avslutat tvättprogram. Du kan välja önskad centrifugeringshastighet. Tryck på knappen (3) **START/PAUS**, som är tänd. Vatten töms (pumpas ut) och den sista centrifugeringscykeln körs.

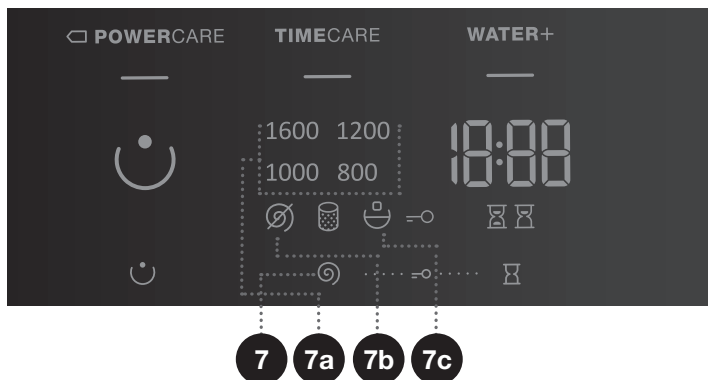





## BARNLÅS

En säkerhetsfunktion. För att aktivera barnlåset, tryck samtidigt på knapparna (7) **SPIN** (CENTRIFUGERING) (CENTRIFUGERINGSHASTIGHET/DRÄNERING/PUMPSTOPP) och (10) **START DELAY** (STARTFÖRDRÖJNING) och håll dem nedtryckta i minst tre sekunder. Valet bekräftas av en ljudsignal och en indikatorlampa (symbolen  $\ominus$  (9) tänds). Upprepa samma procedur för att avaktivera barnlåset. Så länge som barnlåset är aktiverat kan inte program, inställningar eller extrafunktioner ändras.

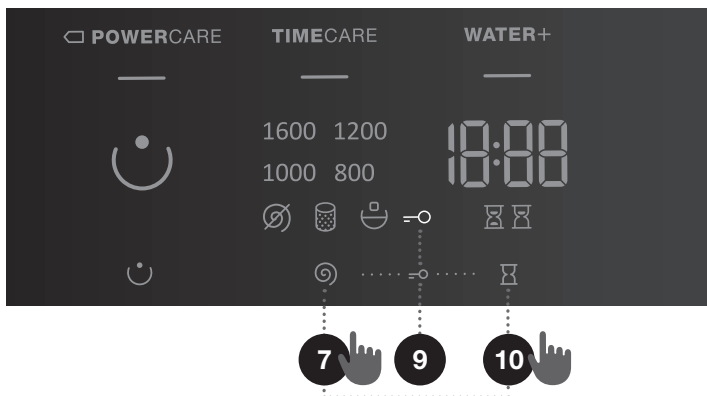
Barnlåset förblir aktiverat även efter att tvättmaskinen har stängts av. Av säkerhetsskäl förhindrar barnlåset inte avstängning av maskinen med PÅ/AV/RESET-knappen (1). För att man ska kunna välja ett nytt program måste barnlåset först avaktiveras.



## START DELAY (STARTFÖRDRÖJNING)

Använd denna funktion för att starta tvättcykeln efter att en viss tid har flutit. Tryck på (10) **START DELAY** (STARTFÖRDRÖJNING) -- visis på displayen (10a). Om du exempelvis väljer ett program som tar 2:39 kommer tiden att visas på displayenheten och symbolen  (10b) kommer att vara tänd en stund.

Om funktionen (10) **START DELAY** (STARTFÖRDRÖJNING) har valts tänds symbolen  (10c).

Genom att trycka på (10) **START DELAY** (STARTFÖRDRÖJNING) kan du justera tiden i steg om 30 minuter, upp till 6 timmar och i steg om 1 timme, upp till 24 timmar.

Om ingen knapp trycks in på 5 sekunder, visas den faktiska tvättiden. För att ställa in tiden till tvättprogrammets slut, tryck på (10) **START DELAY** (STARTFÖRDRÖJNING).

Funktionen aktiveras när man trycker på knappen (3) START/PAUS.

Tvättmaskinen räknar ner den inställda tiden. När nedräkningen når noll startar det valda tvättprogrammet automatiskt.

- För att avbryta eller ändra inställningen för fördröjd start, tryck och håll in knappen (3) START/PAUS. Tryck på (10) **START DELAY** (STARTFÖRDRÖJNING) för att välja en ny fördröjningstid och bekräfta genom att trycka på knappen (3) START/PAUS.
- För att snabbt avbryta fördröjd start, tryck på och håll in läge (10) **START DELAY** (STARTFÖRDRÖJNING) i 3 sekunder. Tvättprogrammet återupptas.
- Om ett strömbrott har inträffat innan fördröjningstiden löpt ut, tryck på knappen (3) START/PAUS för att återuppta nedräkningen av fördröjningstiden.

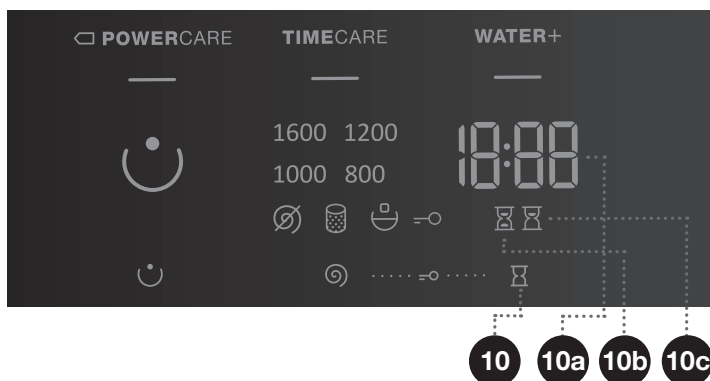

## STEG 5: VÄLJA EXTRAFUNKTIONER

☼ Aktivera/avaktivera funktionerna genom att trycka på önskad funktion (innan du trycker på (3) START/PAUS-knappen).

☼ Vissa inställningar kan inte väljas tillsammans med vissa program. Sådana funktioner kommer inte att tändas på displayen, och när motsvarande knapp trycks in kommer en ljudsignal att höras och lampan på knappen kommer att blinka (se FUNKTIONSTABELL).

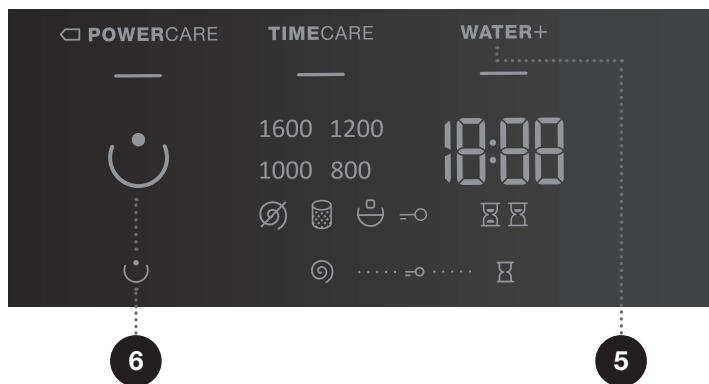

5

### WATER+ (VATTEN+) (HÖG VATTENNIVÅ)

Använd denna funktion för att tvätta med större mängd vatten och med två extra sköljningscykler på en del program.

6

### PREWASH ☺ (FÖRTVÄTT)

För tvätt som är mycket nedsmutsad, särskilt med envisa, ytliga fläckar.









☼ Om du väljer FÖRTVÄTT, tillsätt tvättmedel i förtvättsfacket ☺.

☼ När tvättmaskinen är avstängd återgår alla extrafunktioner till sina grundinställningar eller anpassade inställningar, förutom ljudsignalinställningen.

☼ Om du har ställt in funktionen **START DELAY** ⏸ (STARTFÖRDRÖJNING) och använder ett flytande tvättmedel rekommenderar vi att du väljer ett program utan förtvätt.



# FUNKTIONSTABELL

Programi (beroende på modell)		Temp. [°C]	NORMALCARE (grund-/ standardinställning)	POWER CARE	TIMECARE	WATER+ (VATTEN+) (HÖG VATTENNIVÅ)	PREWASH (FÖRTVÄTT)	PUMPSTOPP	SPIN (CENTRIFUGERING) (STÄLLA IN CENTRIFUGERINGS- HASTIGHETEN)	
	Cotton (Bomull)	90	•	•	•	•	•	•	•	
		□ 60	•	•	•	•	•	•	•	
		□ 40	•	•	•	•	•	•	•	•
		30	•	•	•	•	•	•	•	•
		20	•	•	•	•	•	•	•	•
	Mix (Blandad tvätt/Syntet)	40	•	•	•	•	•	•	•	
		30	•	•	•	•	•	•	•	
	Steril tub (Sterilisering) (Självrrens- göringsprogram)	-	•							
	Rinse/Softening (Sköljning/Mjukgöring) (Partiellt program)	-	•			•		•	•	
1600	Spin/Drain (Centrifugering) (Centrifugering- shastighet/Dränering) (Partiellt program)	-	•						•	
	Eco 40-60	-	•					•	•	
	Speed 20' (Hastighet 20')	30	•					•	•	
	Wool/Handwash (Ylle/Handtvätt)	30	•		•	•		•	•	
	Shirts (Skjortor med ånga)	40	•			•		•	•	
	Allergy steam (Anti-allergi-program med ånga)	60	•					•	•	
	Auto wash (Autotvätt)	30	•					•	•	

- Extrafunktioner kan användas
- Standardprogram

## TIDSOPTIMERING UNDER PROGRAMMETS GÅNG

Tvättmaskinen använder avancerad teknik för att tidigt under programmets gång fastställa mängden tvätt. När detta har skett justerar tvättmaskinen programtiden.

## STEG 6: STARTA TVÄTTPROGRAMMET

Tryck på (3) **START/PAUS**-knappen.

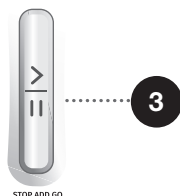

**DEN TID SOM ÅTERSTÅR INNAN PROGRAMMET ÄR SLUTFÖRT**  eller **START DELAY** (STARTFÖRDRÖJNING) (om sådan ställts in)  visas på displayen.

Symbolerna tänds på de valda funktionerna.

När man har tryckt på knappen (3) **START/PAUS** kan centrifugeringshastigheten ställas in (förutom för självrengöringsprogrammet Steril tub (Sterilisering) (Självrengöringsprogram) och (7) **SPIN**  (**CENTRIFUGERING**) (CENTRIFUGERINGSHASTIGHET/DRÄNERING/PUMPSTOPP)) och barnlåset kan aktiveras eller avaktiveras, medan andra inställningar inte kan ändras.

 Om något blinkar på displayen är tvättmaskinsluckan inte korrekt stängd. Stäng tvättmaskinsluckan och tryck på knappen **START/PAUS** (3) igen för att återgå till tvättprogrammet.

## STEG 7: ÄNDRA TVÄTTPROGRAM ELLER MANUELLT AVBROTT (FYSISKT)

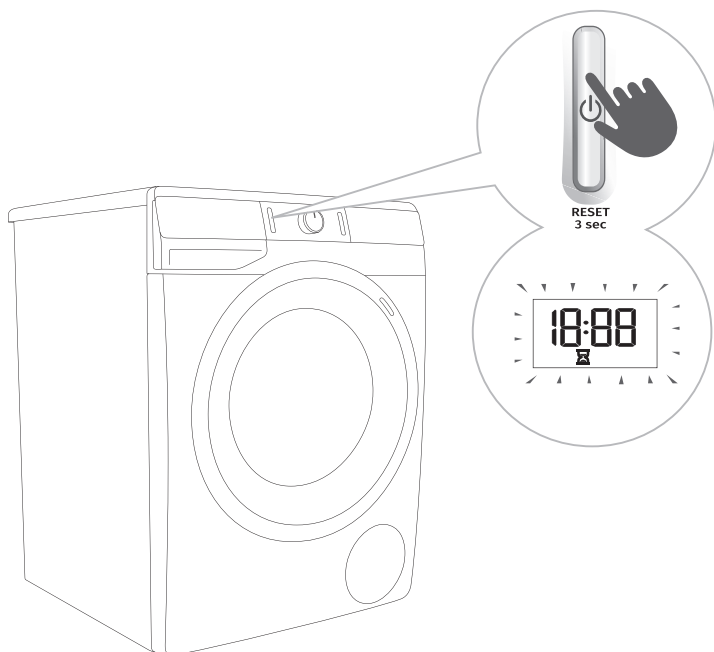

**1** För att stoppa och avbryta ett tvättprogram, tryck på knappen (1) PÅ/AV/RESET och håll den inne i mer än 3 sekunder.

**2** Tvättprogrammet är tillfälligt pausat när återstående programtid blinkar på displayen . Samtidigt pumpar tvättmaskinen ut vatten ur trumman. När vattnet har pumpats ut låses luckan upp. Om vattnet i tvättmaskinen är varmt kyler tvättmaskinen det automatiskt och pumpar/tömmer det.

## STEG 8: SLUT PÅ TVÄTTPROGRAM

Tvättmaskinen anger slutet på tvättprogrammet med en ljudsignal och »End« visas på displayen, tills tvättmaskinen växlar till lågt standby-läge eller stänger av sig. Efter 5 minuter visas inte längre »End«.



1. Öppna tvättmaskinens lucka.
2. Ta ut tvätten ur trumman.
3. Torka av gummitätningen och glaset i luckan.
4. Stäng luckan!
5. Stäng av vattenförsörjningskranen.
6. Stänga av tvättmaskinen (tryck på (1) (1) PÅ/AV/RESET-knappen).
7. Dra ut strömsladden ur eluttaget.

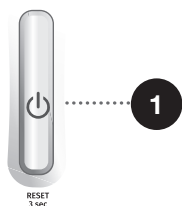

# AVBRYTA OCH ÄNDRA PROGRAMMET

## MANUELLT AVBROTT

För att stoppa och avbryta ett tvättprogram, tryck på knappen (1) **PÅ/AV/RESET** och håll den inne i mer än 3 sekunder. Signalen blinkar på displayen. Samtidigt pumpar tvättmaskinen ut vatten ur trumman. När vattnet har pumpats ut låses luckan upp. Om vattnet i tvättmaskinen är varmt kyles tvättmaskinen det automatiskt och pumpar/tömmar det.

## PERSONLIGA INSTÄLLNINGAR

Grund- eller standardinställningar för varje tvättprogram kan också ändras. Personliga inställningar kan också återställas till fabriksinställningar i användarmenyn. När programmet och extrafunktioner väljs kan du spara sådan kombination genom att trycka på knappen (3) **START/PAUS** och hålla den nedtryckt i 5 sekunder. **S C** visas på displayen.

Programmet förblir sparat tills du ändrar det (med samma procedur).

Personliga inställningar kan också återställas till fabriksinställningar i användarmenyn.

## MENYN PERSONLIGA INSTÄLLNINGAR

Slå på tvättmaskinen genom att trycka på (1) **PÅ/AV/RESET**-knappen Tryck samtidigt på (6) **PREWASH** ☺ (FÖRTVÄTT) och (10) **START DELAY** ☒ (STARTFÖRDRÖJNING) för att öppna menyn Personliga inställningar. Signallamporna för ☐ **POWERCARE**, **TIMECARE**, **WATER + (VATTEN+)** (HÖG VATTENNIVÅ) tänds på displayenheten. Nummer 1 visas på LED-displayen, vilket också anger inställningsfunktionen. Vrid programväljarvredet (2) åt vänster eller höger för att välja vilken funktion du vill ändra. Nummer 1 anger ljudinställningar och nummer 2 anger återställning av personalprograminställningarna till fabriksinställningar. Om de önskade inställningarna inte väljs inom 20 sekunder kommer programmet automatiskt att återgå till huvudmenyn. Tryck på (7) **SPIN** ☉ (**CENTRIFUGERING**) (CENTRIFUGERINGSHASTIGHET/DRÅNERING/PUMPSTOPP) för att bekräfta önskade funktioner och deras inställningar. Tryck på (6) **PREWASH** ☺ (FÖRTVÄTT) för att gå ett steg bakåt. Ljudsignalvolymen kan ställas in i fyra nivåer (0 innebär att ljudet är avstängt, 1 innebär att knappljudet är aktiverat, 2 innebär låg volym och 3 innebär hög volym). Välj volymnivå genom att vrida på programväljarvredet (2) åt vänster eller höger. Den lägsta inställningen innebär att ljudsignalen är avstängd.

## PAUSKNAPP

Du kan alltid stoppa tvättprogrammet genom att trycka på (3) **START/PAUS**. Tvättprogrammet är tillfälligt pausat när återstående programtid blinkar på displayen ☒. Om det inte finns något vatten i trumman och vattentemperaturen inte är för hög kommer luckan att låsas upp efter en viss tid och kan öppnas. För att återuppta programmet, stäng luckan och tryck på knappen (3) **START/PAUS**.

## LÄGGA TILL/TA BORT TVÄTT MEDAN TVÄTTMASKINEN ÄR IGÅNG

Efter en viss tidsperiod kan tvättmaskinen öppnas om vattennivå och temperatur ligger under ett visst gränsvärde.

Om villkoren nedan är uppfyllda öppnas det elektroniska låset och tvättmaskinens lucka kan öppnas:

- Vattentemperaturen i trumman ska vara lämplig.
- Vattennivån i trumman måste ligga under ett visst värde.

För att lägga till eller ta bort tvätt från tvättmaskinen under programmets gång, utför följande:

1. Tryck på knappen (3) **START/PAUS**.
2. Om alla villkor för upplåsning är uppfyllda kan du öppna tvättmaskinens lucka och lägga till eller ta bort tvätt från trumman.
3. Stäng tvättmaskinens lucka!
4. Tryck på knappen (3) **START/PAUS**.

Tvättprogrammet återupptas.

☹ Om du lägger till en större mängd tvätt under programmet kan tvättningen bli mindre effektiv, eftersom tvättmaskinen beräknade en lägre vikt vid start och därmed använder en mindre mängd vatten. Otillräcklig vattenmängd jämfört med mängden tvätt kan också orsaka skador på tvätten (torr tvätt gnuggas), och tvättiden kan förlängas.

☹ Tvättiden återupptas från den punkt där tvättprogrammet avbröts.

## FEL

Programmet avbryts i händelse av ett fel.

Blinkande indikatorlampor och en ljudsignal varnar dig om fel (se FELSÖKNINGSTABELL) och felet visas på displayen (E:XX).

## STRÖMAVBROTT

Vid strömavbrott avbryts tvättprogrammet. När strömförsörjningen återkommer visas »PF« (Power Failure, elfel) på displayenheten. För att återuppta tvättprogrammet, tryck på knappen (3) **START/PAUS**.

Fördröjningstiden återställs inte.

Tvättiden återupptas från den punkt där tvättprogrammet avbröts.

## ÖPPNA LUCKAN MANUELLT VID STRÖMAVBROTT - VID PAUS I ETT PROGRAM (ENDAST VISSA MODELLER)

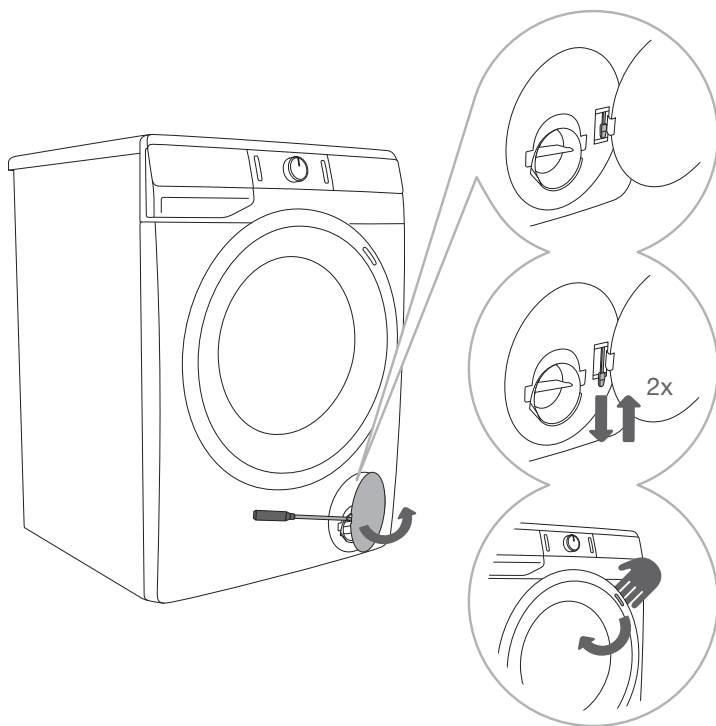

.....  
**1** När programmet har pausats eller avbrutits, öppna filterlocket med ett lämpligt verktyg (en flat skruvmejsel eller liknande).  
.....

**2** Tvättmaskinens lucka kan endast öppnas genom att man drar i specialspaken (som sitter vid filtret) och dörrehandtaget, samtidigt.  
.....

**3** Öppna luckan på tvättmaskinen manuellt genom att dra handtaget mot dig.

## ÖPPNA LUCKAN (PAUS/AVBRYT – BYT PROGRAM)

Tvättmaskinsluckan kan öppnas om vattennivån i maskinen är tillräckligt låg och om vattentemperaturen inte är extremt hög. Avbryt annars manuellt (fysiskt) (se kapitlet »AVBROTT OCH BYTE AV PROGRAM/Manuellt (fysiskt) avbrott«).

**⚠** Om det fortfarande är vatten i tvättmaskinen efter strömavbrottet, se till att inte öppna dörren förrän du har tömt vattnet ur tvättmaskinen manuellt via pumpfiltret (se kapitlet »RENGÖRING OCH UNDERHÅLL/Rengöra pumpfiltret«).



# RENGÖRING & UNDERHÅLL

⚠ Koppla från tvättmaskinen från elnätet före rengöring.

☹ Barn ska inte rengöra tvättmaskinen eller utföra underhållsåtgärder utan översyn av en vuxen!

## RENGÖRA TVÄTMEDELSLUCKAN

☹ Dispenserbrickan bör rengöras minst två gånger i månaden.

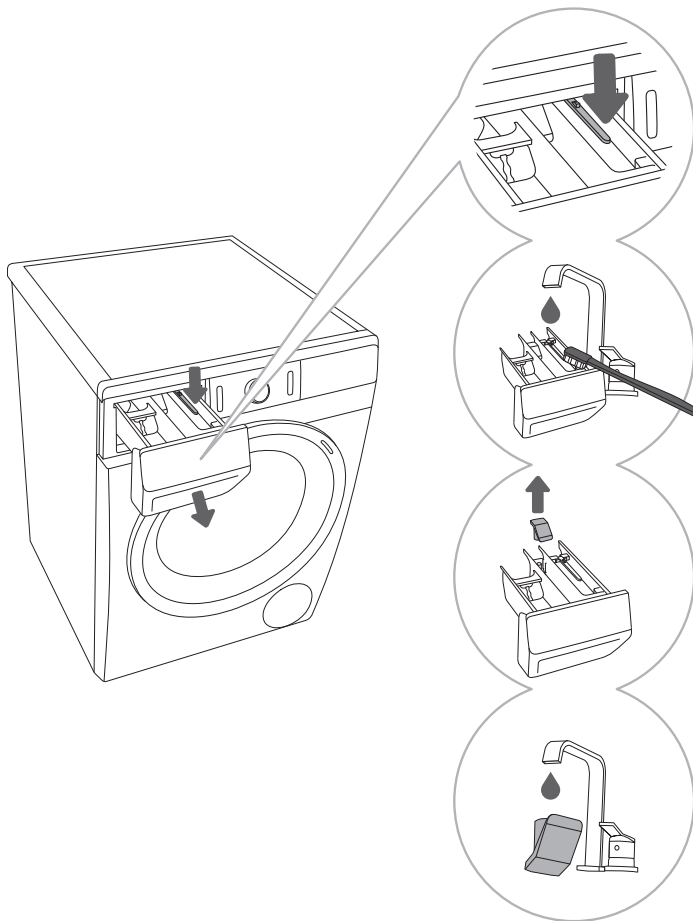

**1** För att avlägsna tvättmedelsluckan från höljet, tryck på den lilla fliken.

.....

**2** Tvätta den under rinnande vatten med en borste och torka den. Ta även bort tvättmedelsrester från botten av huset.

.....

**3** Avlägsna och rengör plugglocket vid behov.

.....

**4** Rengör plugglocket under rinnande vatten och sätt tillbaka det.

☹ Diska inte tvättmedelsluckan i diskmaskin.

# RENGÖRING AV VATTENFÖRSÖRJNINGSSLANGEN, TVÄTTMEDELHÖLJET OCH GUMMITÄTNINGEN KRING LUCKAN

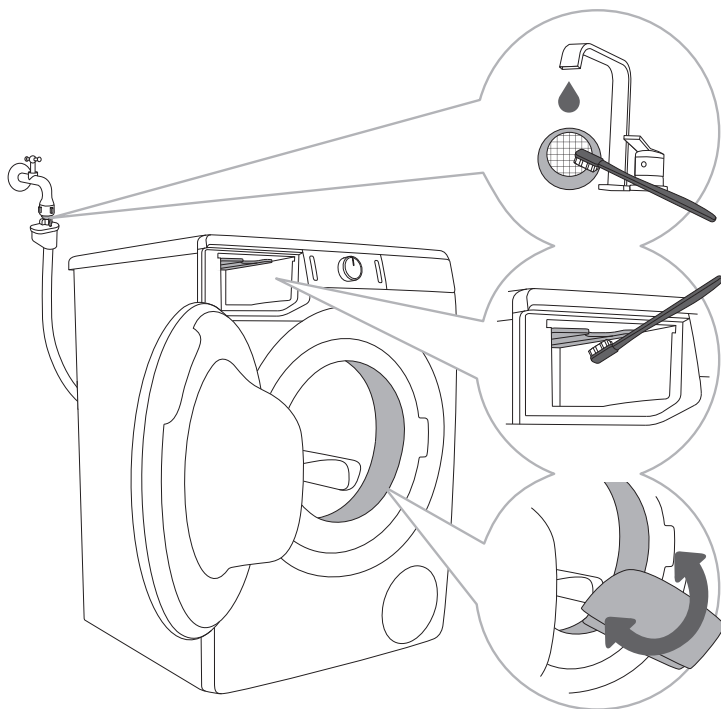

**1** Rengör nätfiltret ofta under rinnande vatten.

**2** Använd en borste för att göra rent hela tvättmaskinens sköljsektion, särskilt munstyckena på ovsidan av sköljningskammaren.

**3** Torka av gummitätningen kring luckan torkas efter varje tvätt, så förlängs dess livslängd.

# RENGÖRA PUMPFILTRET

☼ Under rengöring kan det läcka ut lite vatten. Därför är det rekommenderat att man placerar en trasa på marken.

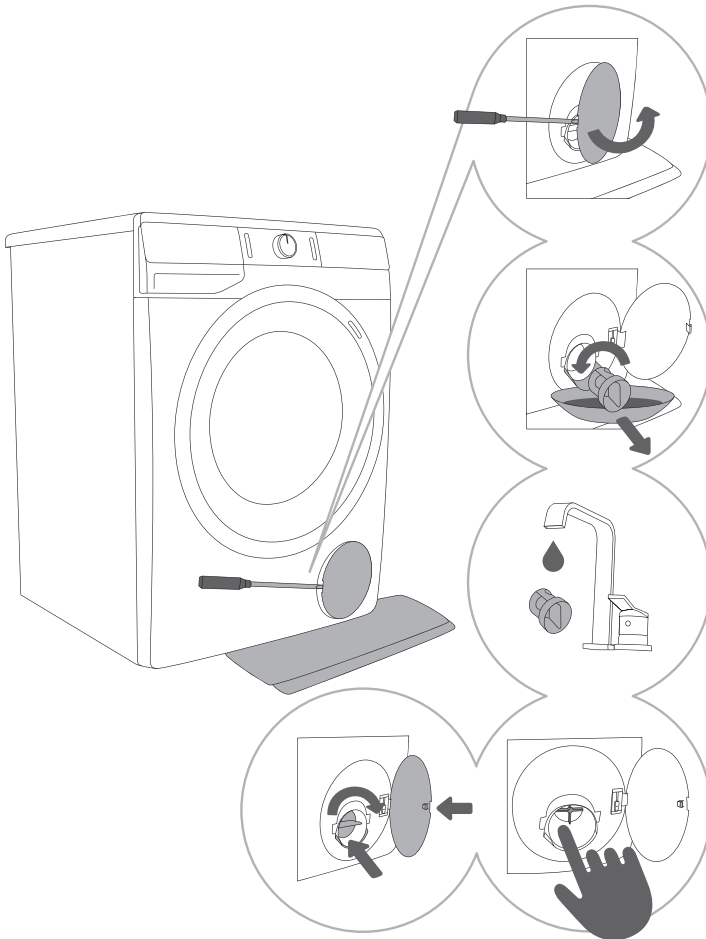

.....  
**1** Öppna pumpfilterlocket med ett lämpligt verktyg (en flat skruvmejsel eller liknande).  
.....

**2** Avlägsna vattenutloppstratten före rengöring av pumpfiltret. Vrid pumpfiltret långsamt motsols. Dra ut filtret och låt vattnet långsamt avtappas.  
.....

**3** Rengör pumpfiltret noga under rinnande vatten.  
.....

**4,5** Ta bort alla föremål och orenheter från filterkåpan och pumphjulet. Sätt tillbaka pumpfiltret enligt bilden i figuren och fäst det genom att rotera det medurs. För god tätning bör tätningens yta vara ren.

⚠ Gör rent pumpfiltret och vattenlåset i väggen när symbolen  (8) visas på displayenheten.

☼ Pumpfiltret måste rengöras ibland, särskilt vid tvätt av mycket ullig eller mycket gammal tvätt.

# RENGÖRA TVÄTTMASKINENS YTTRE

**⚠ Koppla alltid från tvättmaskinen från elnätet före rengöring.**

Tvätta av tvättmaskinens utsida och display med en mjuk, fuktig trasa och vatten.

**⚠ Använd inte några rengöringsmedel eller rengöringsmedel som kan skada tvättmaskinen (följ tvättmedelstillverkarens rekommendationer och varningar).**

☹ Gör inte rent tvättmaskinen med en vattenstråle!

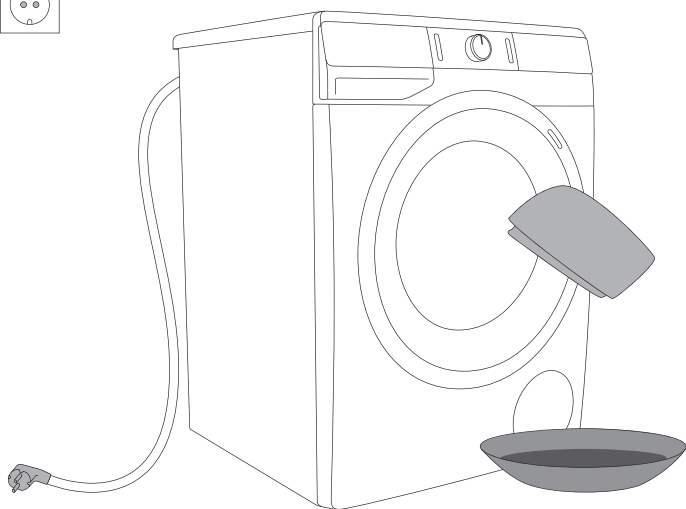

# FELSÖKNING









## VAD SKA JAG GÖRA ...?









Tvättmaskinen kontrollerar automatiskt särskilda funktioner under tvättcykeln. Om några problem identifieras rapporteras detta med (E:XX) på displayen. Tvättmaskinen rapporterar felet tills maskinen stängs av. Störningar från omgivningen (t.ex. nätkablar) kan ge upphov till olika felmeddelanden (se FELSÖKNINGSTABELL). Om detta händer:









- Stäng av tvättmaskinen och vänta några sekunder.
- Sätt på tvättmaskinen och upprepa tvättprogrammet.
- De flesta felen som uppstår under drift kan åtgärdas av användaren (se FELSÖKNINGSTABELL).
- Kontakta auktoriserad serviceverkstad om felet inte försvinner.
- Reparationer får endast utföras av en person med tillräcklig behörighet.
- Kostnad för reparationer, eller garantianspråk, till följd av felaktig anslutning eller användning av tvättmaskinen täcks inte av produktgarantin. Användaren får följaktligen stå för reparationskostnaderna i dessa fall.

⚠ Garantin täcker inte fel som beror på störningar från omgivningen (t.ex. blixtnedslag, fel i elnät, naturkatastrofer osv.).

# FELSÖKNINGS- OCH FELTABELL

Problem/ Fel	Indikation på displayenheten och problembeskrivning	Vad ska jag göra?
E0	Felaktiga inställningar 	Starta om programmet. Om felet kvarstår, ring en servicetekniker.
E1	Temperatursensorfel 	Inloppsvattnet är för kallt. Upprepa tvättprogrammet Om tvättmaskinen rapporterar detta fel igen, kontakta en servicetekniker.
E2	Fel på dörrens lucka 	Kontrollera att tvättmaskinens lucka är stängd. Dra ut strömsladdens stickpropp ur eluttaget. Sätt sedan tillbaka stickproppen i eluttaget igen och slå på tvättmaskinen. Om felet kvarstår, ring en servicetekniker.
E3	Vattenpåfyllningsfel 	Kontrollera följande: <ul style="list-style-type: none"> <li>• är vattenkranen öppen,</li> <li>• är filtret på vattenförsörjningsslangen rent,</li> <li>• är vattenförsörjningsslangen deformerad (klämd, igensatt osv.).</li> <li>• är vattenledningens tryck mellan 0,05 och 0,8 MPa (0,5 - 8 bar);</li> </ul> tryck på (3) <b>START/PAUS</b> -knappen för att återuppta programmet. Om felet kvarstår, ring en servicetekniker.
E4	Motorfel 	Starta om programmet. Om felet kvarstår, ring en servicetekniker.
E5	Motorfel 	Starta om programmet. Om felet kvarstår, ring en servicetekniker.
E6	Vattenuppvärmningsfel 	Starta om programmet. Om felet kvarstår, ring en servicetekniker.
E7	Vattentömningsfel 	Kontrollera följande: <ul style="list-style-type: none"> <li>• är pumpfiltret rent,</li> <li>• är vattentömningsslangen igensatt,</li> <li>• är avloppet igensatt,</li> <li>• om utloppsslangen sitter under maximum- och över minimumhöjd (se kapitlet »INSTALLATION OCH ANSLUTNING/Ansluta och säkra vattentömningsslangen«);</li> </ul> tryck sedan på (3) <b>START/PAUS</b> -knappen igen. Om felet kvarstår, ring en servicetekniker.

Problem/ Fel	Indikation på displayenheten och problembeskrivning	Vad ska jag göra?
E9	Vatten har upptäckts i botten av tvättmaskinen (Total Aqua Stop system) 	Stäng av apparaten och slå på den igen. Om felet kvarstår, ring en servicetekniker.
E10	Vattennivåsensorfel 	Dra ut strömsladdens stickpropp ur eluttaget. Sätt sedan tillbaka stickproppen i eluttaget igen och slå på tvättmaskinen. Om felet kvarstår, ring en servicetekniker.
E11	Vattnet rinner över 	Om vattnet i trumman överstiger en viss nivå och ett fel rapporteras på displayenheten kommer tvättprogrammet att avbrytas och vatten pumpas ut ur tvättmaskinen. Starta om programmet. Om felet kvarstår, ring en servicetekniker. Om vattnet i trumman överstiger en viss nivå och ett fel rapporteras på displayenheten, medan maskinen fortsätter att tillsätta vatten, stäng vattenlåset och ring en servicetekniker.
E12	Motorstyrfel. 	Starta om programmet. Om felet kvarstår, ring en servicetekniker.
E22	Fel vid stängning av luckan 	Luckan är stängd, men kan inte låsas. Stäng av tvättmaskinen. Slå på den igen och starta tvättmaskinen igen. Om felet kvarstår, ring en servicetekniker.
E23	Fel vid upplåsning av luckan 	Luckan är stängd, men kan inte låsas upp. Stäng av tvättmaskinen och starta den sedan igen. Om felet kvarstår, ring en servicetekniker. För att öppna dörren, se kapitlet »AVBRYTA OCH BYTA PROGRAM/Öppna luckan manuellt«.
E36	Elektroniskt kommunikationsfel hos tvättmaskinen 	Dra ut strömsladdens stickpropp ur eluttaget. Sätt sedan tillbaka stickproppen i eluttaget igen och slå på tvättmaskinen. Om felet kvarstår, ring en servicetekniker.
E37	Elektroniskt kommunikationsfel hos tvättmaskinen 	Dra ut strömsladdens stickpropp ur eluttaget. Sätt sedan tillbaka stickproppen i eluttaget igen och slå på tvättmaskinen. Om felet kvarstår, ring en servicetekniker.

Problem/ Fel	Indikation på displayenheten och problembeskrivning	Vad ska jag göra?
	<b>Systemvarning vattentömning</b> Symbolen  visas	Varning om minskat vattenflöde i pumpsteget. Kontrollera följande: <ul style="list-style-type: none"> <li>• är pumpfiltret rent,</li> <li>• är vattentömningsslangen igensatt,</li> <li>• är avloppet igensatt,</li> </ul> om utloppsslangen sitter under maximum- och över minimumhöjd (se kapitlet »INSTALLATION OCH ANSLUTNING/Ansluta och säkra vattentömningsslangen«).
	<b>Tvätten är ojämnt fördelad</b> När tvättprogrammet är klart fortsätter symbolen  att lysa på displayenheten.	Fördela tvätten jämnt och kör centrifugeringsprogrammet. Se ytterligare beskrivning under FELSÖKNINGSTABELL.
cln	<b>Systemvarning för körning av Steril tub (Sterilisering) (Självrengöringsprogram)</b>  När tvättprogrammet är klart visas tecknen »cln« och »End« alternerande på displayenheten.	Vi rekommenderar att man kör Steril tub (Sterilisering) (Självrengöringsprogram)
»PF«	<b>Varning om fel i strömförsörjningen (»PF«/Power Failure, elfel)</b> 	Tvättprocessen avbröts på grund av fel i strömförsörjningen. För att starta om, tryck på knappen (3) <b>START/PAUS</b> .
	<b>Displayenheten och alla knappar ger ingen respons</b>	Stoppa programmet manuellt genom att trycka på knappen (1) <b>PÅ/AV/RESET</b> och hålla den intryckt i mer än 3 sekunder. Dra ut strömsladdens stickpropp ur eluttaget. Sätt sedan tillbaka stickproppen i eluttaget igen och slå på tvättmaskinen. Om felet kvarstår, ring en servicetekniker.
	<b>Tvättmaskinen är i standby, redo att återuppta tvättprogrammet</b> Återstående programtid tänds och släcks växelvis på displayen  .	För att återuppta tvättprogrammet, tryck på knappen (3) <b>START/PAUSE</b> , eller stoppa programmet manuellt och tryck på knappen (1) <b>PÅ/AV/RESET</b> och håll den intryckt i mer än 3 sekunder.
	<b>Förberedelse för upplåsning av luckan</b> Symbolerna blinkar på displayen. 	Vänta till processen har avslutats. Om inget fel indikeras efter processen kan ett nytt program startas. Vattnet måste tömmas. Vänta tills luckan låses upp.



Problem/ Fel	Indikation på displayenheten och problembeskrivning	Vad ska jag göra?
	<b>Buller och vibrationer</b>	Kontrollera att apparaten står jämnt med hjälp av de justerbara benen och att muttrarna är ordentligt åtdragna.

Ojämnt fördelad tvätt eller klumpar med tvätt i tvättmaskinstrumman kan orsaka problem, t.ex. vibrationer och buller. Tvättmaskinen upptäcker sådana problem och UKS\* (\*stabilitetskontrollsystemet) aktiveras.

Mindre mängder tvätt (t.ex. en handduk, en sweater, en badkappa) eller kläder som har tillverkats av material med speciella geometriska egenskaper är praktiskt taget omöjliga att fördela jämnt i trumman (tofflor, stora föremål etc.). Det resulterar i att maskinen försöker omfördela tvätten, vilket i sin tur leder till längre programtid. Vid synnerligen ogynnsamma förhållanden kan programmet slutföras utan centrifugeringen.

UKS\* (stabilitetskontrollsystemet) ger stabil drift och förlänger tvättmaskinens livslängd.

Om problemet inte kan lösas med ovanstående råd, ring en servicetekniker. Kostnad för reparationer, eller garantianspråk, till följd av felaktig anslutning eller användning av tvättmaskinen täcks inte av produktgarantin. I detta fall står användaren för kostnaden för reparationen.

# SERVICE

## Innan du kontaktar en servicetekniker

När du kontaktar ett servicecenter, meddelad typ av tvättmaskin (1), kod/ID (2), modellnummer (3) och serienummer (4).

Typ, kod/ID, modell och serienummer anges på märkskylten på fram på maskinens lucka.

⚠ Vid defekt, använd endast godkända reservdelar från auktoriserade tillverkare.

⚠ Kostnad för reparationer, eller garantianspråk, till följd av felaktig anslutning eller användning av tvättmaskinen täcks inte av produktgarantin. Användaren får följaktligen stå för reparationskostnaderna i dessa fall.

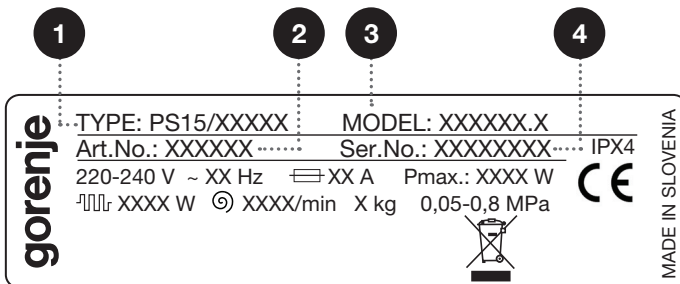
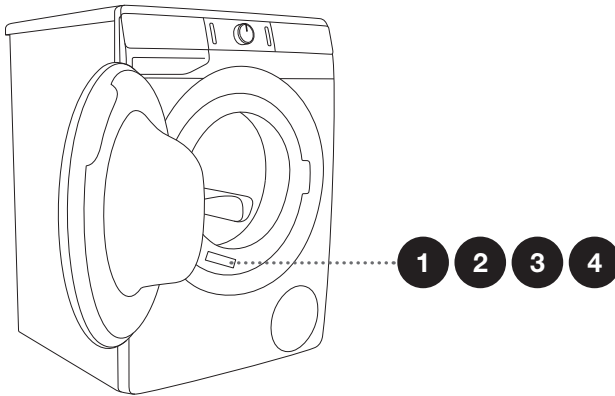

Ytterligare utrustning och tillbehör för underhåll hittar du på vår webbplats:  
[www.gorenje.com](http://www.gorenje.com)

# REKOMMENDATIONER FÖR TVÄTTNING OCH EKONOMISK ANVÄNDNING AV TVÄTTMASKINEN

Tvätta nya färgade plagg separat första gången.

Tvätta mycket smutsig tvätt i mindre mängder, med mer tvättmedel eller en förtvättscykel.

Applicera fläckborttagning på väldigt envisa fläckar före tvätt. Vi rekommenderar att man följer **FLÄCKBORTTAGNINGSTIPSEN**.

För något smutsig tvätt rekommenderar vi ett program utan förtvätt, användning av kortare program (t.ex. **TIMECARE**) och en lägre tvättemperatur.

Om du ofta tvättar plagg vid låga temperaturer och med flytande tvättmedel kan bakterier utvecklas, vilket kan medföra lukt i tvättmaskinen. För att förhindra att det uppstår sådan lukt rekommenderar vi att man då och då kör Steril tub (Steriliseringe) (Självrengöringsprogram) (se **PROGRAMTABELLEN**).

Vi rekommenderar att du undviker att tvätta mycket små mängder tvätt, eftersom det leder till mycket hög användning av energi och sämre prestanda.

Skaka eventuellt vikt tvätt innan du lägger den i trumman.  
Använd endast tvättmedel för maskintvätt.

Om stora mängder skum bildas i tvättmaskinen eller om skum läcker genom tvättmedelsfacket måste tvätten sköljas noga med stora mängder vatten. Välj ett tvättprogram, men tillsätt inte något tvättmedel.

Tillsätt tvättpulver eller flytande tvättmedel enligt tillverkarens instruktioner, och dosera beroende på tvättemperatur, tvättprogram, hur smutsig tvätten är samt vattnets hårdhet.

Om vattenhårdenheten överskrider 14°dH ska vattenavhärdningsmedel användas. Skador på värmaren, till följd av felaktig användning av vattenavhärdningsmedel täcks inte av produktgarantin. Kontrollera informationen om vattenhårdhet genom att konsultera ditt lokala vattenverk.

Användning av klorbaserade blekmedel rekommenderas inte, eftersom de kan skada värmaren.

Tillsätt inte hårda bollar av pulvertvättmedel i tvättmedelsluckan, eftersom rören i tvättmaskinen då kan täppas till.

Vid användning av trögflytande tvättmedel rekommenderar vi utspädning med vatten, för att förhindra att tvätmedelsluckan blir igensatt.

Flytande tvättmedel är avsedda för tvättprogram utan en förtvättcykel.

Vid högre centrifugeringshastigheter blir mängden fukt i tvätten lägre. Som ett resultat blir torkning i torktumlare mer ekonomisk och snabbare.

Vattnets hårdhet	Hårdhetsnivåer			
	°dH (°N)	m mol/l	°fH(°F)	p.p.m.
1 - mjuk	< 8,4	< 1,5	< 15	< 150
2 - normal	8,4 - 14	1,5 - 2,5	15 - 25	150 - 250
3 - hård	> 14	> 2,5	> 25	> 250

☼ Kontrollera informationen om vattenhårdhet genom att konsultera ditt lokala vattenverk.

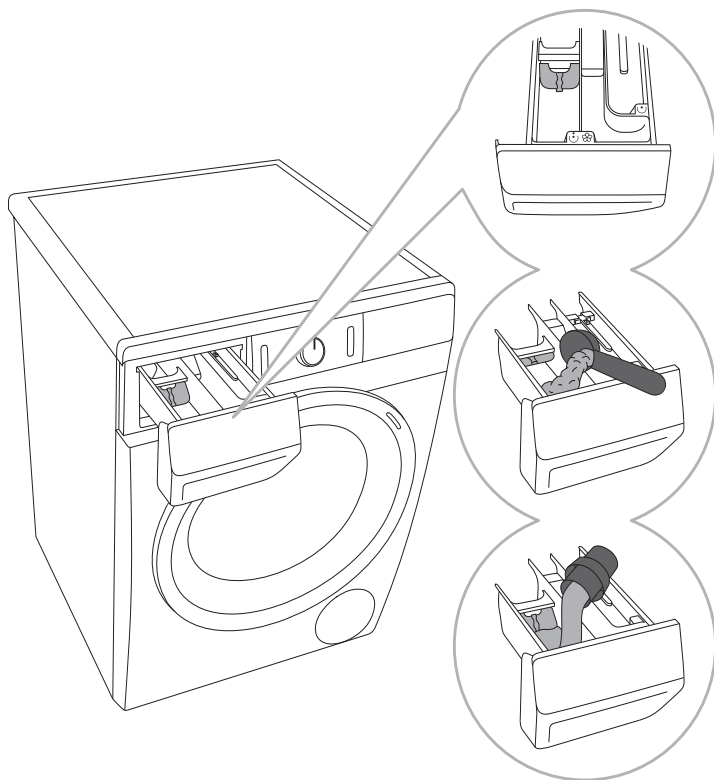

**1** En separator/avdelare, som möjliggör tillsats av flytande tvättmedel till huvudtvättfacket ☼ (vänster fack), medföljer med tvättmaskinen.

**2** Vid användning av pulvertvättmedel bör separatorn/avdelaren lyftas.

**3** Vid användning av flytande tvättmedel bör separatorn/avdelaren sänkas.

#### Symboler på tvättmedelsfacken

☼	förtvätt
☼	huvudtvätt
☼	uppmjukning

☞ Vi rekommenderar att man tillsätter pulvertvättmedel direkt före tvättcykeln. Om du håller det tidigare, se till att tvättmedelsfacket i tvättmedelsluckan är helt torr innan, annars kan pulvertvättmedlet bilda en kaka innan tvättproceduren starar.

☞ Håll sköljmedel i facket med symbolen ☞. Observera rekommendationen på sköljmedlets förpackning.

☞ Fyll inte sköljmedelsfacket över max.-gränsen (maximal nivå). Annars kan det hända att sköljmedlet tillsätts för tidigt till tvätten, vilket ger sämre tvättresultat.

# FLÄCKBORTTAGNINGSTIPS

Innan du använder särskilda fläckborttagningsmedel, försök att använda de naturliga metoderna som inte är skadliga för miljön vid borttagning av mindre envisa fläckar.

Åtgärder måste dock vidtas snabbt! Fukta fläcken med en absorberande svamp eller en pappershandduk. Skölj sedan med kallt (ljummet) vatten – men aldrig med varmt vatten!

Fläckar	Fläckborttagning
<b>Lera</b>	Om fläcken är torr, skrapa bort den från plagget innan du tvättar det i tvättmaskinen. Om fläcken är envis, dränk den med en enzym-baserad fläckborttagare före tvätt. Om fläcken inte är envis, gnugga plagget med flytande tvättmedel eller pulvertvättmedel och vatten innan.
<b>Antiperspirant</b>	Applicera flytande tvättmedel på tvätten före tvätt med tvättmaskinen. Applicera fläckborttagare på envisa fläckar. Eller använd syrebaserat blekmedel före tvätten.
<b>Te</b>	Dränk eller rensa tvätten i kallt vatten och applicera fläckborttagare, vid behov.
<b>Choklad</b>	Dränk eller rensa tvätten med ljummet såpavatten. Applicera sedan citronsaft och skölj.
<b>Bläck</b>	Applicera fläckborttagare på tvätten före tvätt i tvättmaskinen. Du kan också använda denaturerad alkohol. Vräng plagget ut-och-in och placera en pappersnäsduk under fläcken. Applicera alkoholen på fläckens baksida. Skölj sedan plagget ordentligt, som avslutning.
<b>Filtpennor</b>	Späd ut stärkelse i vatten och applicera på fläcken. Skrapa bort fläcken med en borste när den har torkat, tvätta plagget i en tvättmaskin.
<b>Barnmat</b> (urin, lera, matfläckar)	Dränk fläckarna i ljummet vatten i minst en halvtimme före tvätt i tvättmaskinen. För lättare fläckborttagning, applicera en enzymbaserad fläckborttagare.
<b>Gräs</b>	Dränk tvätten i en enzymbaserad fläckborttagare innan du tvättar i tvättmaskinen. Gräsfläckar kan också avlägsnas genom att man dränker plagget (i omkr. en timme) i utspädd citronsaft eller ättikssprit.
<b>Ägg</b>	Dränk plagget i en enzymbaserad fläckborttagare. Dränk i kallt vatten i minst 30 minuter eller i några timmar om fläckarna är envisa. Tvätta sedan i tvättmaskinen.
<b>Kaffe</b>	Dränk plagget i saltvatten. Om fläcken inte är ny, dränk den i en blandning av glycerin, ammoniak och alkohol.
<b>Skokräm</b>	Applicera matolja på fläcken och skölj.
<b>Blod</b>	Ny fläck - skölj plagget med kallt vatten och tvätta i tvättmaskinen. Torkad fläck - dränk plagget i en enzymbaserad fläckborttagare. Tvätta sedan i tvättmaskinen. Om fläcken inte försvinner, försök ta bort den med ett blekmedel som lämpar sig för ditt plagg.

<b>Fläckar</b>	<b>Fläckborttagning</b>
<b>Lim, tuggummi</b>	Placera plagget i en påse och lägg det i frysen tills fläcken har blivit hård. Avlägsna den sedan med en slö kniv. Späd sedan ut fläcken med fläckborttagningsmedel och skölj ordentligt. Tvätta sedan i tvättmaskinen som vanligt.
<b>Smink</b>	Använd en fläckborttagare som förtvätt, tvätta sedan i tvättmaskinen.
<b>Smör</b>	Applicera fläckborttagare på tvätten före tvätt i tvättmaskinen. Skölj sedan med hett vatten (så hett som plagget tål).
<b>Mjök</b>	Dränk plagget i en enzymbaserad fläckborttagare. Dränk i kallt vatten i minst 30 minuter eller i några timmar om fläckarna är envisa. Tvätta sedan i tvättmaskinen.
<b>Fruktjuice</b>	Applicera en blandning av salt och vatten på fläcken. Lämna tills det börjar verka och skölj. Du kan applicera bikarbonat, ättikssprit eller citronsaft på fläckarna innan du tvättar i tvättmaskinen. Använd glycerin för gamla fläckar. Skölj med kallt vatten efter 20 minuter, tvätta sedan i tvättmaskinen.
<b>Vin</b>	Dränk tvätten i kallt vatten i minst 30 minuter. Använd också fläckborttagare. Tvätta sedan i tvättmaskinen.
<b>Vax</b>	Lägg plagget i frysen tills vaxet blir hårt. Skrapa bort det. Avlägsna vaxet genom att placera en pappersnäsduk på fläcken och värms med ett strykjärn tills pappret absorberar vaxet.
<b>Svett</b>	Gnugga flytande tvättmedel på fläcken innan du tvättar i tvättmaskinen.
<b>Tuggummi</b>	Lägg plagget i frysen tills tuggummit blir hårt. Skrapa bort det. Tvätta sedan i tvättmaskinen.



# KASSERING

**Emballaget** är tillverkat i miljövänliga material som kan återvinnas, kasseras eller förstöras utan att belasta miljön. Därför är förpackningsmaterialen tydligt märkta.











**Symbolen** på produkten eller emballaget anger att produkten inte får hanteras som normalt hushållsavfall. Produkten ska lämnas in på en auktoriserad återvinningscentral för hantering av elektrisk och elektronisk utrustning.

Vid **kassering** av tvättmaskinen, när den har tjänat ut, avlägsna alla sladdar och förstör luckans lås och brytare, så att luckan inte kan låsas eller fastna (barnsäkerhet).

Korrekt **kassering** av produkten hjälper till att förhindra negativa effekter på miljö och hälsa. För detaljerad information om kassering och hantering av produkten, kontakta lokala myndigheter som har hand om avfallshantering, eller din återförsäljare.

# PROGRAMTID OCH TABELL FÖR CENTRIFUGERINGSHASTIGHET

Program (beroende på modell)	Temp. [°C]	NORMALCARE (grund-/ standardinställning)	CENTRIFUGERING (CENTRIFUGERINGS- HASTIGHET)
		Tvättid [minuter]	[varv/min]
 <b>Cotton</b> (Bomull)	90	218	* 1200
	□ 60	182	
	□ 40	192	
	30	106	
	20	97	
 <b>Mix</b> (Blandad tvätt/Syntet)	40	117	** 1000
	30	114	
<b>Steril tub (Sterilisering)</b> (Självrengöringsprogram)	-	112	-
 <b>Rinse/Softening</b> (Sköljning/Mjukgöring) (Partiellt program)	-	32	* 1200
<sup>1600</sup>  <b>Spin/Drain (Centrifugering)</b> (Centrifugeringshastighet/ Dränering) (Partiellt program)	-	17	* 1200
 <b>Eco 40-60</b>	-	175	* 1200
 <b>Speed 20'</b> (Hastighet 20')	30	20	** 1000
 <b>Wool/Handwash</b> (Ylle/Handtvätt)	30	49	** 800
 <b>Shirts</b> 🖐️ (Skjortor med ånga)	40	61	** 800
 <b>Allergy steam</b> 🖐️ (Anti-allergi-program med ånga)	60	138	* 800
<b>Auto wash</b> (Autotvätt)	30	93	* 1200

\* Centrifugeringshastigheten kan ändras upp till maxhastighet

\*\* Beroende på modell

□ Standardprogram

☼ Låg vattentemperatur, låg nätspänning och varierande tvättmängd kan påverka tvättiden; den återstående tiden som visas justeras i enlighet därmed under tvättproceduren.

⚠️ De uppmätta värdena kan skilja sig från de som anges i tabellen på grund av avvikelser beträffande typ av plagg och mängden plagg, centrifugering, strömvariationer samt omgivande temperatur och luftfuktighet, programmets längd och strömförbrukning, som uppmäts hos slutanvändaren skiljer sig från de i tabellen.

## LÅGT STANDBY-LÄGE

Om du inte kör något program eller väljer några inställningar efter att du har slagit på tvättmaskinen (knappen **PÅ/AV/RESET** (1)) kommer displayen att stängas av efter 5 minuter och växla till standby-läge för att spara ström.

Displayen aktiveras igen om du vrider på programväljarvredet (2) eller trycker på knappen **PÅ/AV/RESET** (1). Om du inte gör någonting under 5 minuter efter ett program stängs displayen av för att spara ström.

$P_0$ = viktad ström när av [W]	< 0,5
$P_I$ = viktad ström i standby [W]	< 0,5
$T_I$ = standby-tid [min]	5,00

**PRODUKTDEKLARATION enligt EU-förordning 2019/2014**

(beroende på modell)

<b>Leverantörens namn eller varumärke:</b>					
<b>Leverantörens adress <sup>(b)</sup>:</b>					
<b>Modellbeteckning:</b>					
<b>Allmänna produktparametrar:</b>					
Parameter	Värde		Parameter	Värde	
Nominell kapacitet <sup>(a)</sup> (kg)	x,x		Mått i cm	Höjd	x
				Bredd	x
				Djup	x
EEI <sub>w</sub> <sup>(a)</sup>	x,x		Energieffektivitetsklass <sup>(a)</sup>	[A/B/C/D/E/F/G] <sup>(c)</sup>	
Tvätteffektivitetsindex <sup>(a)</sup>	x,xx		Sköljeffektivitet (g/kg) <sup>(a)</sup>	x,x	
Energianvändning i kWh per cykel vid användning av programmet eco 40–60 (den faktiska energianvändningen beror på hur produkten används)	x,xxx		Vattenförbrukning i liter per cykel vid användning av programmet eco 40–60 Den faktiska vattenförbrukningen kommer att bero på hur maskinen används och på vattnets hårdhet.	x	
Maximitemperatur inuti den behandlade textilen <sup>(a)</sup> (°C)	Nominell kapacitet	x	Restfukthalt <sup>(a)</sup> (%)	Nominell kapacitet	x
	Halv	x		Halv	x
	Fjärdedels	x		Fjärdedels	x
Centrifugeringshastighet <sup>(a)</sup> (varv/min)	Nominell kapacitet	x	Centrifugerings effektivitetsklass <sup>(a)</sup>	[A/B/C/D/E/F/G] <sup>(c)</sup>	
	Halv	x			
	Fjärdedels	x			
Programtid <sup>(a)</sup> (h:mm)	Nominell kapacitet	x:xx	Typ	[inbyggd/ fristående]	
	Halv	x:xx			
	Fjärdedels	x:xx			
Utsläpp av luftburet akustiskt buller i centrifugeringsfasen <sup>(a)</sup> (dB(A) re 1 pW)	x		Utsläppsklass för luftburet akustiskt buller i <sup>(a)</sup> (centrifugeringsfasen)	[A/B/C/D] <sup>(c)</sup>	
Frånläge (W)	x,xx		Standbyläge (W)	x,xx	
Startfördröjning (W) (om tillämpligt)	x,xx		Nätverksanslutet standbyläge (W) (om tillämpligt)	x,xx	

<b>Kortaste giltighetsperiod för leverantörens garanti <sup>(b)</sup>:</b>	
<b>Denna produkt har utformats för att frigöra silverjoner under tvättcykeln</b>	[JA/NEJ]

**Ytterligare information:**

Länk till leverantörens webbplats, där informationen i punkt 9 i bilaga II till kommissionens förordning (EU) 2019/2023 <sup>(a)</sup> <sup>(b)</sup>:

- <sup>(a)</sup> För programmet eco 40–60.
- <sup>(b)</sup> Ändringar av dessa parametrar ska inte anses relevanta för tillämpningen av artikel 4.4 i förordning (EU) 2017/1369.
- <sup>(c)</sup> Om det slutgiltiga värdet för denna parameter genereras automatiskt från produkt databasen ska leverantören inte ange några värden.





