

NAVODILA ZA UPORABO

Plinsko kuhališče

SL

HG1615AB / HG6ABE1A

HG1675SB / HG6ABE1B

HG8640BGBx / HG6ABE1A

Kazalo

Uporabljeni piktogrami	3	Vzdrževanje	11
Varnost	4	Vsakodnevno čiščenje	11
Varna uporaba	6	Napake	12
Opis	7	Splošno	12
Gumb za upravljanje	7	Tehnični podatki	14
Uporaba	8	Informacije v skladu uredba (EU) 66/2014	14
Posoda	8	Namestitev	15
Primerna posoda	8	Varnostni predpisi	15
Kuhalna mreža	9	Priprave na namestitev	16
Nosilna rešetka	9	Vgradne	16
Gorilnik	9	Plinski priključek	17
Delovanje	10	Priklop in preizkus	18
Vžig in prilagajanje	10	Okoljski vidiki	19
		Odlaganje aparata in embalaže	19

V navodilih boste opazili simbole, ki imajo naslednje pomene:

 **INFORMACIJA!**

Informacija, nasvet, namig ali priporočilo

 **OPOZORILO!**

Opozorilo – splošna nevarnost

 **PLINSKI PRIKLJUČEK!**

Opozorilo – plinska povezava

 **ELEKTRIČNI UDAR!**

Opozorilo – nevarnost električnega udara

 **VROČA POVRŠINA!**

Opozorilo – nevarnost vroče površine

 **NEVARNOST POŽARA!**

Opozorilo – požarna nevarnost

Pomembno je, da navodila pozorno preberete.

OPOZORILO!

POZORNO PREBERITE IN SHRANITE ZA POZNEJŠO UPORABO.

Otroci, stari osem let in več ter osebe z zmanjšanimi fizičnimi, senzoričnimi in umskimi zmožnostmi ali s pomanjkljivim znanjem ter izkušnjami lahko uporabljajo ta aparat pod ustreznim nadzorom ali če so prejele ustrezna navodila glede varne uporabe aparata in če razumejo nevarnosti, ki so povezane z uporabo aparata.

- Naprava in njeni dostopni deli se med uporabo segrejejo. Ne dotikajte se segretyh delov. Napravo hranite izven dosega otrok, mlajših od 8 let, oziroma otroke v bližini naprave stalno nadzorujte.
- Uporabljajte samo varovala za kuhališče, ki jih je oblikoval proizvajalec kuhalnega aparata ali jih je proizvajalec aparata navedel v navodilih za uporabo kot primerne, ali varovala za kuhališče, vgrajena v aparat. Uporaba neustreznih varoval lahko povzroči nesrečo.
- Ob daljši intenzivni uporabi aparata bo morda potrebno dodatno prezračevanje, npr. odpiranje okna, ali pa učinkovitejše prezračevanje, npr. močnejše mehansko prezračevanja, kjer je to možno.

Splošno

Proizvajalec zavrača vsako odgovornost za morebitno škodo, ki bi nastala ob neupoštevanju varnostnih navodil in opozoril.

Garancija ne krije škode, ki je nastala zaradi nepravilne priključitve, nepravilne namestitve ali nepravilne uporabe.

NEVARNOST POŽARA!

OPOZORILO: Nevarnost požara: ne shranjujte nobenih predmetov na površini kuhališča.

OPOZORILO: kuhanje na kuhališču z maščobo ali oljem brez nadzora je lahko nevarno in lahko privede do požara.

POZOR! Proces kuhanja mora biti nadzorovan. Tudi kratkotrajen proces kuhanja mora biti neprestano nadzorovan.

Ne dovolite, da se otroci igrajo z aparatom.

Ne dovolite otrokom, da bi brez nadzora čistili aparat ali opravljali vzdrževalna opravila na njem.

NIKOLI ne poskušajte pogasiti požara z vodo. Namesto gašenja izklopite napravo in pokrijte plamen, na primer s pokrovom ali požarno odejo.

Če je pod napravo dovoljeno imeti predal brez vmesnega dna (preberite navodila za namestitve), se predala ne sme uporabljati za hranjenje vnetljivih predmetov ali materialov. Prepričajte se, da je med dnom kuhališča in vsebino katerega koli predala nekaj centimetrov razmika.

Kuhališče se sme uporabljati samo za pripravo hrane.

Enota ni primerna za ogrevanje prostorov.

Naprava ni predvidena za uporabo z zunanjim časovnikom ali ločenim sistemom za daljinsko upravljanje.

Nikoli ne odpirajte ohišja aparata.

Naprave ne čistite s parnim čistilcem. Napravo čistite samo, ko je izklopljena. Para iz parnega čistilca lahko prodre do prevodnih delov in povzroči električni udar.

POZOR: Med uporabo plinskega kuhališča se v prostoru, kjer je le-to nameščeno, sproščajo toplota, vlaga ter proizvodi izgorevanja. Poskrbite za zadostno prezračevanje kuhinje, posebej ko je aparat v uporabi. Naravne prezračevalne odprtine naj bodo odprte ali pa namestite mehansko prezračevalno napravo (mehansko kuhinjsko napo).

Deli gorilnika so vroči med in takoj po uporabi. Ne dotikajte se jih. Prav tako se izogibajte stiku z materiali, ki niso odporni na toploto.

Razdalja med posodo in gumbom ali zidom, ki ni odporen na toploto, mora biti večja od dveh centimetrov. V primeru manjše razdalje se

lahko zaradi visoke temperature gumbi ali zidovi razbarvajo in/ali izobličijo.

Steklokeramična plošča je zlomljena

- Takoj izklopite vse gorilnike in kakršne koli druge električne grelne elemente ter izključite napravo iz vira napajanja.
- Ne dotikajte se površine naprave.
- Ne uporabljajte naprave.

Varna uporaba

- Ne hranite predmetov, ki bodo morda zanimivi otrokom, v omaricah nad ali za napravo.
- Kuhalniki ali gorilniki se med uporabo segrejejo in ostanejo nekaj časa vroči tudi po uporabi. Držite otroke proč od kuhališča med in takoj po kuhanju.
- Nikoli ne flambirajte pod napo. Visoki plameni lahko povzročijo požar, tudi če je napa izklopljena.
- Na kuhališču ne segrevajte zaprtih pločevnik. Tlak, ki nastane v pločevinki, lahko povzroči eksplozijo. Lahko se poškodujete ali opečete.
- Nikoli ne pokrivajte naprave z blagom ali s čim podobnim. Če je naprava še vedno vroča ali vklopljena, obstaja nevarnost požara.
- Ne uporabljajte naprave kot delovne površine. V takem primeru se naprava lahko po nesreči vklopi, če pa je še vedno vroča, se lahko predmeti stopijo, segrejejo ali vžgejo.
- Ne uporabljajte aparata, če je temperatura okolice nižja od 5 °C.
- Aparata ne smete postaviti ali uporabljati na prostem.
- Ko boste prvič uporabljali kuhališče, boste zavohali »vonj po novem«. Ne skrbite, to je običajno. Če je kuhinja dobro prezračena, bo ta vonj hitro izginil.
- Keramična zgornja površina je izjemno močna, a ne nezlomljiva. Če nanjo pade posoda z začimbami ali oster pribor, se lahko razbije.
- Nikoli ne potopite vročih pokrovov gorilnikov in nosilnih rešetk v hladno vodo. Hitro ohlajevanje lahko poškoduje emajl.
- Vedno uporabljajte nosilne rešetke in primerno kuhinjsko posodo.
- Posodo vedno postavite na nosilne rešetke. Če boste posodo postavili neposredno na pokrov gorilnika, lahko pride do nevarnosti.
- Aluminijasti pladnji ali folija niso primerni kuhalni pribor. Lahko se zažgejo v pokrove gorilnikov in nosilne rešetke.
- Kuhališče bo delovalo učinkovito le, če bodo gorilniki sestavljeni z uporabo drsnih vodil. Poskrbite, da bodo nosilne rešetke pravilno ležale druga ob drugi in ravno na pladnju za kapljanje. Le takrat bodo posode imele stabilno oporo.
- Rokavice in kuhinjske krpe hranite proč od plamenov.
- Ne uporabljajte plošč za pečenje.
- Zaradi varnosti in pravilnega delovanja gorilnikov je treba redno čistiti dele gorilnika.
- Če na dnu ponev ni gumijastih nogic, se lahko prestrezni pladenj popraska ali pa pride do slabega izgorevanja gorilnika. Če gumijastih nogic ni, se obrnite na naš servisni oddelek.

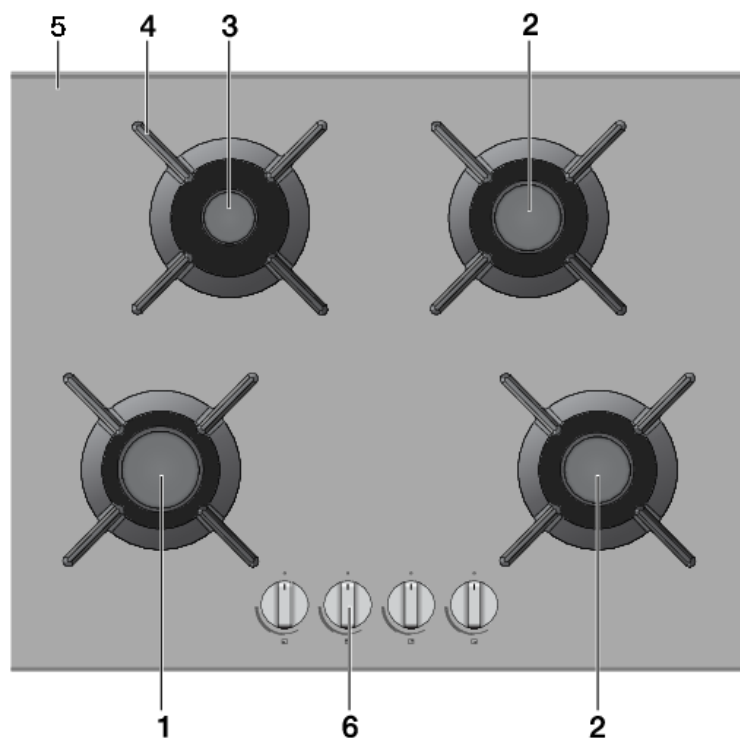

Gumb za upravljanje

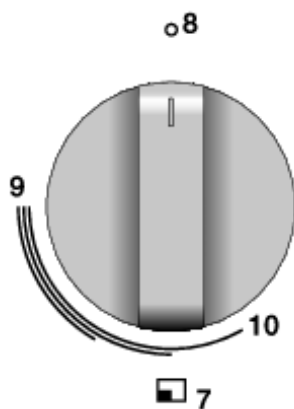

1. Hitri gorilnik
2. Gorilnik za srednje hitro delovanje
3. Gorilnik za počasno kuhaje
4. Nosilna rešetka
5. Stekljeni pokrov ali pladenj za zbiranje tekočin iz nerjavnega jekla
6. Gumb za upravljanje
7. Oznaka gorilnika oz. kuhalnega polja
8. Položaj 0
9. Visoka nastavitev
10. Nizka nastavitev

Uporaba

Posoda

Vedno zagotovite, da plameni ostanejo pod ponvijo. Če plamen gori okrog posode, se izgubi veliko energije. Preveč se lahko segrejejo tudi ročaji.



narobe

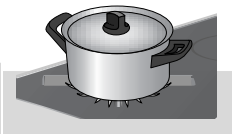

pravilno

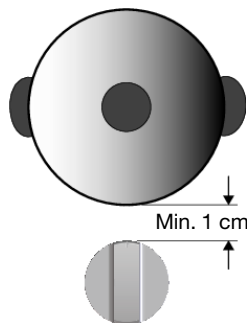

Min. 1 cm

OPOZORILO!

Razdalja med posodo in gumbom ali zidom, ki ni odporen na toploto, mora biti večja od dveh centimetrov. V primeru manjše razdalje se lahko zaradi visoke temperature gumbi ali zidovi razbarvajo in/ali izobličijo.

Primerna posoda

Uporabljajte le posodo z ustreznim premerom. Posoda ne sme segati čez rob kuhališča. Nikoli ne uporabljajte majhne posode na velikih gorilnikih. Plameni se ne smejo dotikati sten posode. Glejte tabelo.

Gorilnik	Minimalni premer dna posode	Največji premer dna posode
Gorilnik za vok	18 cm	30 cm
Hitri gorilnik	16 cm	26 cm
Gorilnik za srednje hitro delovanje	14 cm	22 cm
Gorilnik za počasno kuhaje	12 cm	22 cm

Kuhalna mreža

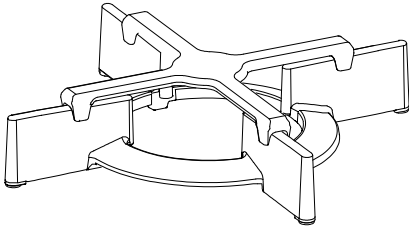

Stojalo za majhno posodo + kuhalna mreža

Rešetka za kuhanje, ki je bodisi priložena bodisi na voljo kot dodaten pripomoček, omogoča uporabo zelo majhne posode.

Nosilna rešetka

Nosilno rešetko namestite navpično. Pazite, da ne zdrsne čez kuhhalno površino. Vodila za namestitev uporabljajte za namestitev nosilne rešetke na steklokeramično ploščo.

Gorilnik

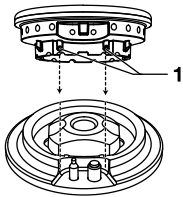

Pri sestavljanju gorilnika upoštevajte vodila (1) na njegovih sestavnih delih.

Delovanje

Vžig in prilagajanje

Vsak gorilnik je med visoko in nizko nastavitvijo popolnoma prilagodljiv.

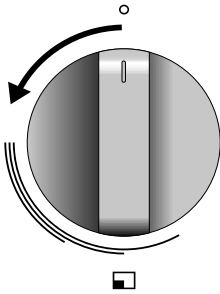

1. Pritisnite kontrolni gumb in ga obrnite v nasprotni smeri urnega kazalca. Gorilnik se bo prižgal.
2. Pritisnite kontrolni gumb in ga med visoko ter nizko nastavitvijo zadržite najmanj 3 sekunde. Aktivirala se bo naprava za težave s plamenom.

Vsakodnevno čiščenje

Redno vzdrževanje po uporabi preprečuje, da bi morebitna razlita hrana na površini aparata povzročila trdovratnejše madeže. Za takšno čiščenje uporabite blag detergent.

Najprej očistite gumbe za upravljanje, gorilnike in rešetke, nato pa očistite še pladnje za zbiranje tekočine in stekleni pokrov. Tako boste preprečili, da bi med čiščenjem ponovno umazali pladenj za zbiranje tekočin ali stekleni pokrov.

OPOMBA!

- Delov gorilnika ne pomivajte v pomivalnem stroju.
- Detergent za strojno pomivanje posode lahko razje dele gorilnika!

Trdovratni madeži

Trdovratne madeže boste najlažje odstranili s tekočim detergentom ali plastično mrežico. Nikoli ne uporabljajte čistilnih praškov, žičnatih gobic, ostrih predmetov ali agresivnih čistil.

Trdovratni madeži na steklenem pokrovu

Stekleni pokrov očistite s posebnim čistilom, namenjenim čiščenju steklokeramičnih kuhališč. Madeže zaradi ostankov vode ali vodni kamen najlažje očistite s čistilnim kisom.

OPOMBA!

- Ne uporabljajte abrazivnih čistil. Za njimi bodo ostale praske, v katerih se bo nabirala umazanija in vodni kamen.
- Nikoli ne uporabljajte ostrih predmetov, kot so jeklena volna ali krtačke.

Trdovratni madeži na nerjavnem jeklu (pladnjih za zbiranje tekočin)

Trdovratne madeže na nerjavnem jeklu najlažje očistite s posebnim čistilom za nerjavno jeklo. Vedno brišite v smeri strukture jekla, da ne bi opraskali zaščitne plasti (garancija ne krije tako povzročene škode). Površina pladnjev za zbiranje tekočin se lahko sčasoma razbarva.

Bakreni deli gorilnika za vok

Nekateri deli gorilnika za vok so izdelani iz bakra. Ni nenavadno, da se barva bakra spremeni, kar je posledica visokih temperatur pri uporabi voka.

NASVET!

Za dodatna navodila o vzdrževanju in čiščenju obiščite spletno stran!

Splošno

OPOMBA!

Če opazite razpoko na steklu (ne glede na velikost), takoj izklopite kuhalno ploščo, jo izključite iz napajanja in zaprite dovod plina.

Nato se obrnite na službo za stranke.

Tabela motenj in napak

Če kuhalna plošča ne deluje pravilno, še ne pomeni, da je v okvari. Preverite točke iz spodnje preglednice ali za več informacij obiščite spletno stran.

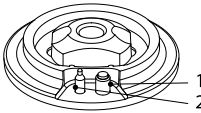
Znak/težava	Možen vzrok	Rešitev
V bližini aparata je mogoče zaznati vonj po plinu.	Priključek aparata pušča.	Zaprite ventil glavne plinske pipe. Obrnite se na monterja.
Gorilnik se ne prižge. 	Električni priključek ni pravilen.	Obrnite se na monterja.
	Pregorela/izklopljena varovalka v omarici z varovalkami.	Zamenjajte varovalko ali jo vklopite v omarici z varovalkami.
	Vžigalna svečka (1) je umazana/vlažna.	Očistite/osušite vžigalno svečko.
	Deli gorilnika niso pravilno nameščeni.	Sestavite dele gorilnika s pomočjo centrirnih vodil.
	Deli gorilnika so umazani/vlažni.	Očistite/osušite dele gorilnika. Poskrbite, da so odvodne odprtine proste.
	Ventil glavne plinske pipe je zaprt.	Odprite glavni plinski ventil.
	Napaka na plinski napeljavi.	Obrnite se na dobavitelja plina.
	Plinska jeklenka ali rezervoar je prazen.	Priklopite novo plinsko jeklenko ali prosite, da vam napolnijo rezervoar.
	Uporabljena je napačna vrsta plina.	Preverite, ali je uporabljen plin primeren za aparat. Če ni, se obrnite na monterja.
Plamen gorilnika ni enakomeren.	Deli gorilnika niso pravilno nameščeni.	Sestavite dele gorilnika s pomočjo centrirnih vodil.
	Deli gorilnika so umazani/vlažni.	Očistite/osušite dele gorilnika. Poskrbite, da so odvodne odprtine proste.
	Uporabljena je napačna vrsta plina.	Preverite, ali je uporabljen plin primeren za aparat. Če ni, se obrnite na monterja.

Nadaljevanje tabele s prejšnje strani

Znak/težava	Možen vzrok	Rešitev
Gorilnik po vžigu ugasne.	Gumba za upravljanje niste držali dovolj dolgo (vsaj 3 sekunde) ali pa ga niste pritisnili dovolj globoko.	Gumb za upravljanje naj bo obrnjen tako, da bo med visoko in nizko nastavitvijo. Pritisnite do konca in ga držite vsaj 3 sekunde. Prvič lahko to zaradi dotoka plina traja nekoliko dlje.
	Termočlen (2) je umazan.	Očistite/osušite termočlen.
Steklokeramična plošča je zlomljena		Zaprte glavni dovod plina in aparat izključite iz napajanja. Obrnite se na monterja.
		Opomba! Zlomljene steklokeramične plošče ne odvrzite v zaboj za odpadno steklo, ampak jo odnesite v lokalni zbirni center.

Tehnični podatki

Informacije v skladu uredba (EU) 66/2014

Meritve v skladu EN60350-2 / EN 30-2-1

Identifikacija modela		HG1615AB HG8640BGBx	HG1675SB
Vrsta kuhalne plošče		Plinsko kuhališče	Plinsko kuhališče
Število plinskih gorilnikov		4	4
Energijska učinkovitost za vsak plinski gorilnik ($EE_{\text{plinski gorilnik}}$) v %	Hitri gorilnik	61,5	61,5
	Gorilnik za srednje hitro delovanje	62,1	62,1
	Gorilnik za vok	-	-
Energijska učinkovitost plinskega kuhališča ($EE_{\text{plinskega kuhališča}}$) v %		61,9	61,9

Gorilnik	G25.3 25 mbar G25 25 mbar	G20 20 mbar	G30 / G31 50 mbar	G30 / G31 28-30 / 37 mbar
	kW	kW	kW / g/h	kW / g/h
Gorilnik za počasno kuhaje	1,00	1,00	1,00 / 72	0,80 / 58
Gorilnik za srednje hitro delovanje	2,00	2,00	2,00 / 144	1,50 / 108
Hitri gorilnik	3,00	3,00	2,70 / 194	2,00 / 144

Varnostni predpisi

- Poškodovano priključno vrstico sme zamenjati le proizvajalec ali pooblaščen servis oz. druga strokovno usposobljena oseba, saj je sicer lahko takšno opravilo nevarno.
- Aparat sme priključiti le ustrezno usposobljen strokovnjak za namestititev gospodinjskih aparatov.
- Pred namestitvijo se prepričajte, da so lokalni tehnični pogoji (napetost, frekvenca, vrsta plina in tlak plina) in nastavitve aparata združljivi.
- Napetost, frekvenca, moč, vrsta plina in država, za katero je naprava izdelana, sta navedeni na identifikacijski kartici naprave.
- Zidovi in delovna površina, ki obdajajo napravo, morajo biti odporni na temperaturo do vsaj 105 °C.
- Delovna površina, v katero je nameščeno kuhališče, mora biti ploska.

Priklop na električno omrežje

- Naprava mora biti ozemljena.
- Električni priključek mora ustrezati nacionalnim in lokalnim predpisom.
- Vtičnica in vtičač morata biti vedno dostopna.
- Če stacionarna naprava ni opremljena z napajalnim kablom in vtičem ali drugim sredstvom za odklop iz električnega omrežja z ločitvijo vseh polov, ki zagotavljajo popoln odklop pod pogoji prenapetostne kategorije III, mora v navodilih pisati, da mora biti sredstvo za odklop vključeno v fiksno napeljavo v skladu s pravili za električno napeljavo. Tem zahtevam ustreza omnipolarno stikalo z najmanjšim razmikom med kontakti 3 mm.
- Napajalni kabel mora svobodno viseti in ne sme biti napeljan skozi predal.

Plinski priključek

- Plinski priključek 1/2" ISO 228 / ISO 7-1 / EN 10226-1 (1/2" ISO 228 / 1/2" ISO 228 samo FR).
- Plinski priključek mora biti v skladu z državnimi in lokalnimi predpisi. Za tehnične podatke o plinu glejte nalepko na aparatu.
- Ta aparat ni priključen na napravo za odstranjevanje produktov zgorevanja. Nameščen in priključen mora biti skladno s trenutnimi predpisi za namestititev. Bodite posebej pozorni na zahteve glede prezračevanja.
- Priporočamo, da plinsko kuhališče priključite s pomočjo fiksne cevi. Dovoljena je tudi priključitev s pomočjo posebne varnostne cevi.
- Cev, ki se nahaja za pečico, mora biti v celoti izdelana iz kovine.
- Varnostna cev ne sme biti prepognjena in ne sme priti v stik s premičnimi deli kuhinjskih elementov.
- Plinski dovodni ventil mora biti vedno postavljen na zlahka dostopnem mestu.

Namestitev

Priprave na namestitev

Prostor okrog aparata

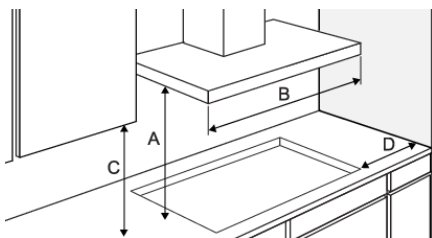

A (mm)	B (mm)	C (mm)	D (mm)
min. 650	min. 600	min. 450	min. 120

Dostopnost

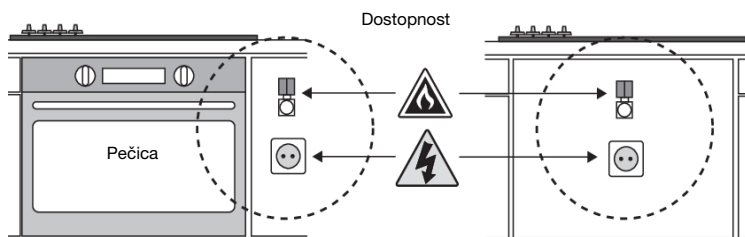

Vgradne

Dimenzije aparata

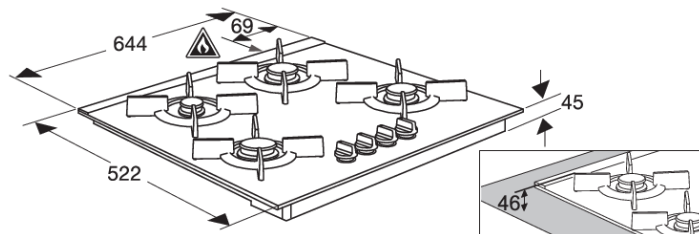

Izrez v delovni površini/pultu

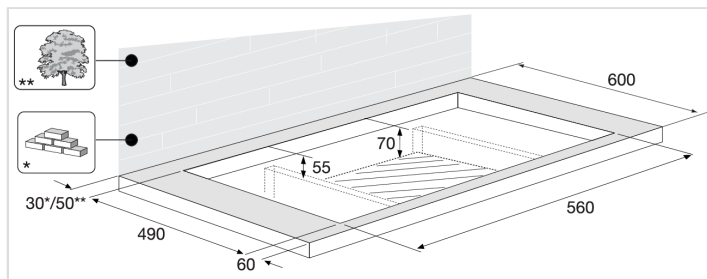

Tesnilni trak

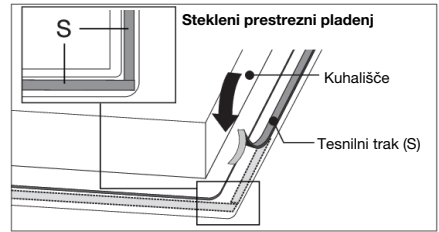
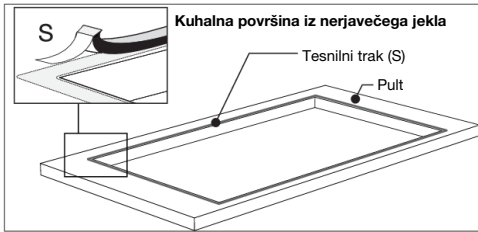

Namestitev aparata v delovno površino

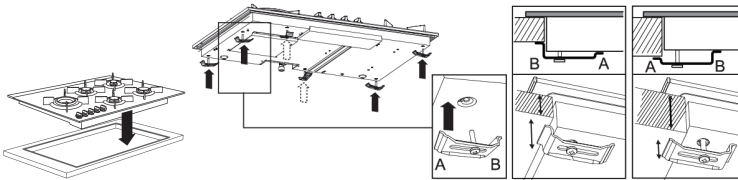

Plinski priključek

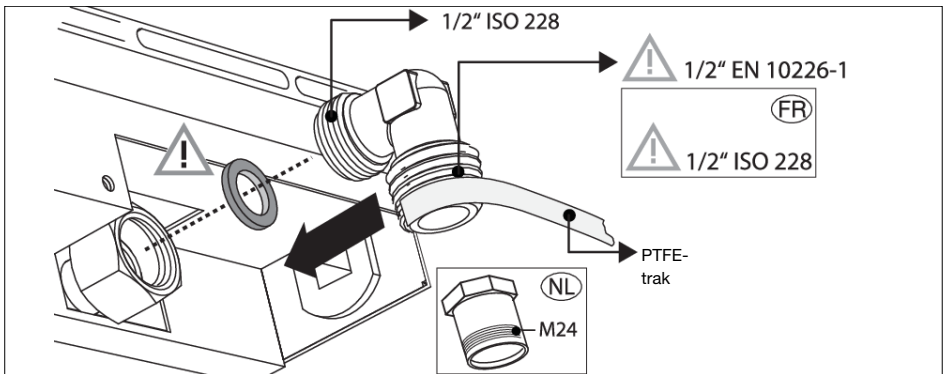
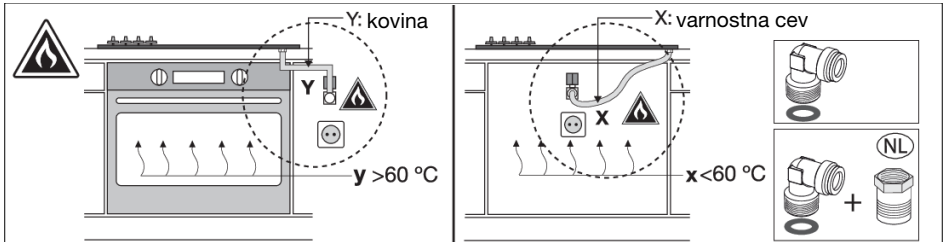

Namestitev

Priklop in preizkus

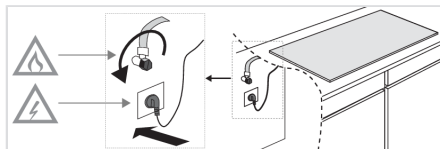

⚠ OPOZORILO!

Preverite, ali so priključki plinodržni.

Odlaganje aparata in embalaže

Pri proizvodnji tega aparata so bili uporabljeni trajnostni materiali. Aparat ob koncu življenjske dobe zavržite na odgovoren način. Pri pristojnih organih v svojem kraju prosite za več informacij o tem, kako lahko to storite.

Embalažo aparata je možno reciklirati. Uporabljeni so lahko naslednji materiali:

- karton;
- polietilenska folija (PE);
- polistiren brez CFC-ja (trda polistirenska pena).

Te materiale odlagajte na odgovoren način ter v skladu z veljavnimi predpisi.

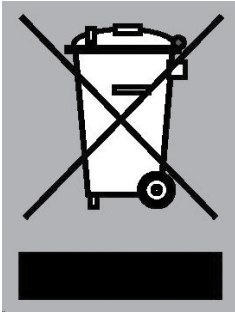

Izdelek je označen s prekržanim simbolom zabojnika za smeti, ki opominja, da je treba električne gospodinjske aparate odlagati ločeno. To pomeni, da aparata ob koncu življenjske dobe ne smete odložiti skupaj z običajnimi gospodinjskimi odpadki. Odpeljite aparata v specializirani center za ločeno zbiranje odpadkov ali k prodajalcu aparatov, ki zagotavlja takšno storitev.

Ločeno zbiranje gospodinjskih aparatov prispeva k preprečevanju negativnih vplivov na okolje in zdravje ljudi, ki bi ga povzročilo neprimerno odlaganje odpadkov. Zagotavlja tudi možnost ponovne uporabe materialov, iz katerih je sestavljen aparat, kar omogoči znatne prihranke energije in surovin.

OPOMBA!

Opomba! Zlomljene steklokeramične plošče ne odvrzite v zaboj za odpadno steklo, ampak jo odnesite v lokalni zbirni center.



Izjava o skladnosti

Izjavljamo, da naši izdelki izpolnjujejo veljavne evropske direktive, uredbe in druge predpise, kot tudi zahteve iz referenčnih standardov.

Identifikacijska kartica aparata se nahaja na njegovi spodnji strani.

Tukaj nalepite identifikacijsko kartico aparata.

 **ASKO**

Inspired by Scandinavia

www.asko.com



861715-a7

CE

Pridržujemo si pravico do sprememb.