

gorenje

KUHINJSKI ROBOT

KUHINJSKI ROBOT

KUHINJSKI ROBOT

КУХИНСКИ РОБОТ

FOOD PROCESSOR

ROBOT DE BUCĂTĂRIE

KUCHYŇSKÝ ROBOT

ROBOT KUCHENNY

КУХИЕНСКИ РОБОТ

KONYHAI ROBOTGÉP

ROBOT KUCHENNY

ROBOT KUCHENNY

КУХОННЫЙ КОМБАЙН



SB801W

Navodila za uporabo	SI
Upute za uporabu	BIH HR
Uputstvo za upotrebu	BIH SRB MNE
Упатства за употреба	MK
Instruction manual	GB
Instrucțiuni de utilizare	RO
Návod k obsluze	CZ
Návod na obsluhu	SK
Instrukcja obsługi	PL
Инструкции за употреба	BG
Használati útmutató	H
Інструкція з експлуатації	UA
Руководство по эксплуатации	RU

SL	Navodila za uporabo	4
HR	Upute za uporabu	7
SrB-MNE	Uputstvo za upotrebu	10
MK	Упатства за употреба	13
EN	Instruction manual	17
RO	Cupitor cu microunde	20
CZ	Návod k obsluze	23
SK	Návod na obsluhu	26
PL	Instrukcja obsługi.....	29
BG	Инструкции за употреба	33
HU	Használati útmutató	47
UA	Інструкція з експлуатації	41
RUS	Руководство по эксплуатации	45

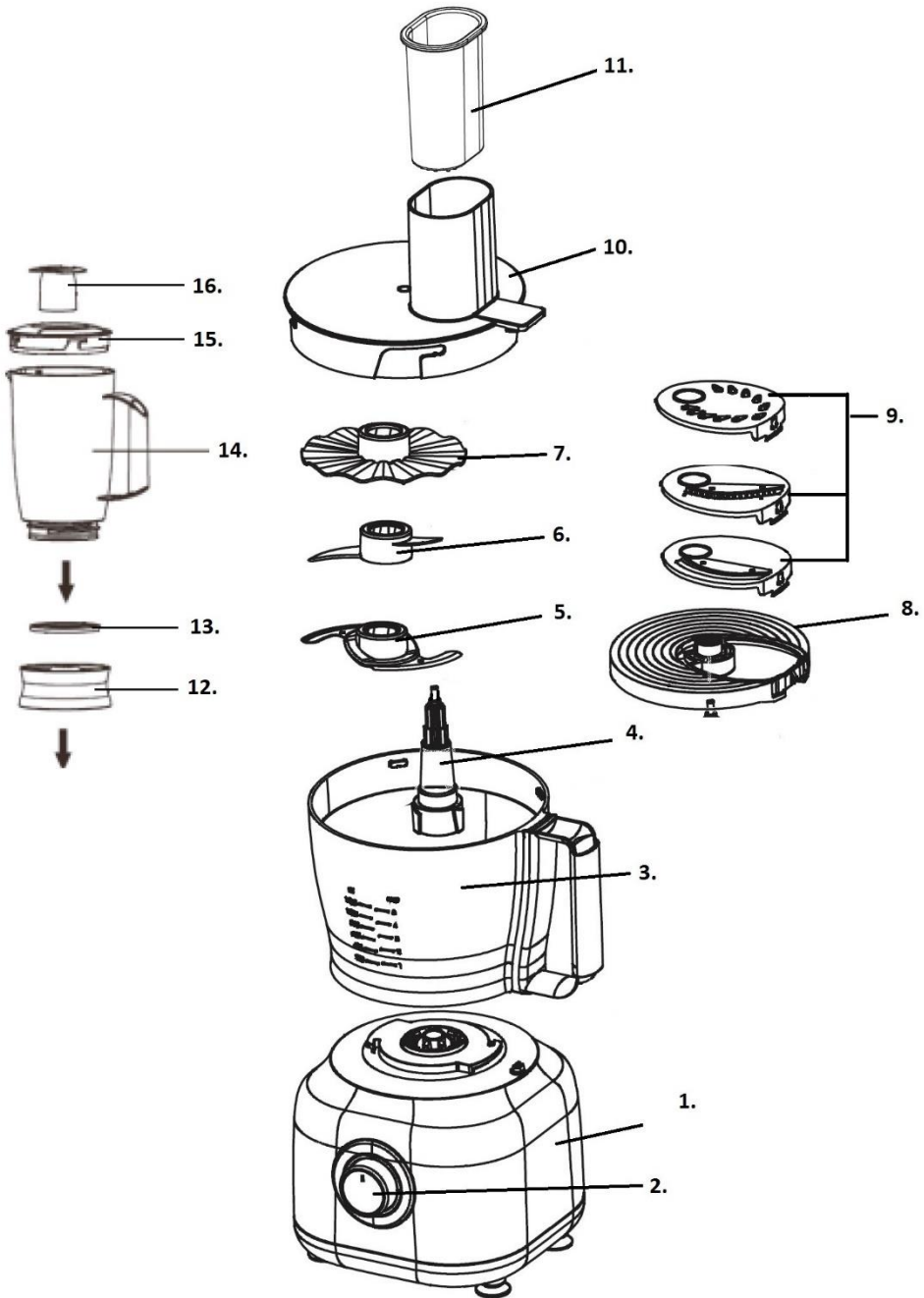

1. Varnostni pokrov
2. Gumb za vklop/izklop ter za nastavitev hitrosti
3. Posoda za sekjalnik
4. Gred (os) motorja
5. Rezilo za sekljanje
6. Nastavek za gnetenje testa
7. Plastični nastavek za stepanje
8. Nosilec za krožna rezila
9. Krožna rezila (drobljenje, sekljanje, rezanje na rezine, strganje...)
10. Glavni pokrov
11. Priprava za potiskanje skozi glavni pokrov
12. Dno vrča mešalnika
13. Tesnilo
14. Vrč mešalnika
15. Pokrov
16. Pokrovček (za odprtino v pokrovu)

Pomembna varnostna opozorila

Ko uporabljate električne aparate je vedno potrebno upoštevati nekatere osnovne varnostne napotke, med katerimi so tudi naslednji:

- Pred uporabo aparata preberite navodila za uporabo. Priporočamo, da shranite navodila na varnem, če bi jih v bodoče še potrebovali.
- Napetost vašega omrežja mora ustrezati značilnostim, navedenim na dnu aparata. Priključite le na izmenični tok.
- Da preprečite tveganje električnega udara, nikoli ne potopite ohišja motorja, kabla ali vtikača v vodo ali drugo tekočino.
- Ko aparat uporabljajo otroci ali so ti med uporabo v njegovi bližini, je potreben skrben nadzor.
- Ko aparata ne uporabljate, ko nameščate ali snemate posamezne dele ter pred vsakim čiščenjem izključite aparat iz električnega omrežja.
- Nikoli se ne dotikajte premikajočih se delov.
- Če sta električni priključni kabel ali vtikač poškodovana, le je prišlo do napake pri delovanju aparata ali če je za padel na tla oz. se je drugače poškodoval, ne uporabljajte aparata. Vrnite ga najbližjemu pooblaščenemu serviserju, kjer ga bodo pregledali, popravili ali opravili potrebne nastavitve, električne ali mehanske.
- Če uporabljate nastavke ali pripomočke, ki niso priporočeni v navodilih za uporabo, lahko pride do požara, električnega udara ali telesnih poškodb.
- Ne uporabljajte aparata na odprtem.
- Pazite, da kabel ne bo visel čez rob mize ali druge delovne površine ter da se ne bo dotikal vročih površin.
- Da ne bi prišlo do hujših telesnih poškodb ali poškodbe aparata, ne segajte z rokami ali s pripomočki v bližino premikajočih se rezil ali krožnih rezil. Uporabljajte lahko lopatico, vendar le, ko aparat ni vklopljen.
- Rezila so ostra, zato z njimi ravnajte previdno. Rezilo za sekljanje vedno držite le za plastičen del.
- Da zmanjšate tveganje poškodb, nikoli ne postavite krožnih rezil na podstavek, kadar skleda še ni pritrjena na svoje mesto.
- Pred vklopom se prepričajte, če je pokrov trdno na svojem mestu.
- Nikoli ne dodajajte hrane v aparat z roko. Uporabljajte pripomoček za potiskanje hrane.
- Ne poskušajte preslepiti ali onemogočiti mehanizma za zaklepanje pokrova.
- Ko uporabljate mešalnik/sokovnik, naj bo pokrov vedno na svojem mestu.

- Ko mešate vročo tekočino, odstranite sredinski del dvodelnega pokrova.
- Ne uporabljajte aparata, če je filter sokovnika poškodovan ali zlomljen.
- Aparat ni namenjen, da bi ga uporabljali otroci in osebe z zmanjšanimi fizičnimi ali psihičnimi sposobnostmi in tudi ne osebe s pomanjkljivimi izkušnjami in znanjem, razen če jih pri uporabi nadzoruje ali jim svetuje oseba, ki je odgovorna za njihovo varnost. Otroci naj se ne igrajo z aparatom.
- Raven hrupa: Lc < 83 dB (A)

Ta oprema je označena v skladu z evropsko smernico 2012/19/EU o odpadni električni in elektronski opremi (waste electrical and electronic equipment - WEEE). Smernica opredeljuje zahteve za zbiranje in ravnanje z odpadno električno in elektronsko opremo, ki veljajo v celotni Evropski Uniji.

**Shranite ta navodila!
Aparat je namenjen le za uporabo v gospodinjstvu!**

Varnostna zaščita

Za Vašo varnost ima aparat SB800W vgrajeno varnostno stikalo, ki onemogoča njegovo delovanje, če aparat ni pravilno sestavljen.

Ko izberete posamezni nastavek (npr. mešalnik) ga pravilno namestite na motorno enoto. Hkrati lahko uporabljate le en nastavek.

Izbran nastavek pravilno namestite tako, da sta usklajena znaka na motorni enoti in izbranem nastavku. Nato ga obrnite v smeri urinega kazalca tako, da zaslišite "klik". Ko želite po uporabi izbran nastavek odstraniti, ga obrnite v nasprotni smeri urinega kazalca.

Nadzorna plošča

- Ko pravilno namestite posamezni nastavek, obrnite gumb za upravljanje za vklop aparata. Izberite zeleno hitrost.

SEKLJALNIK

POZOR: Pred vstavljanjem ali odstranjevanjem kakršnihkoli nastavkov ter pred čiščenjem se prepričajte, da je aparat izklopljen iz električnega omrežja ter da je gumb za upravljanje na položaju "OFF" (izklop).

- **POMEMBNO:** Posoda za seklanje ne deluje, če pokrov ni pravilno zaprt in če ni pravilno nameščena na motorno enoto.
OPOZORILO: Da se izognete morebitnim poškodbam, nikoli ne postavljajte rezila za seklanje na motorno enoto brez posode za seklanje.
- Na motorno enoto prvo pravilno vstavite gred. Zatem postavite posodo za seklanje na motorno enoto tako, da se bosta znaka na motorni enoti in posodi za seklanje ujemala. Nato posodo obrnite v smeri urinega kazalca, da zaslišite "klik".
- Rezilo za seklanje postavite na gred (os) v notranjosti posode.
OPOMBA: Če pripravljate testo, namesto rezila za seklanje uporabljajte nastavek za gnetenje testa. Postopek priprave aparata je enak za oba nastavka.
- Prepričajte se, da je rezilo za seklanje pravilno postavljeno na svoje mesto.
- Šele ko je rezilo za seklanje nameščeno v posodi, vstavite sestavine, ki jih želite sesekljati. Nato pravilno namestite pokrov sekljalnika in vključite aparat.



OPOZORILO: Bodite zelo previdni, saj so rezila ostra, ravnajte previdno. Rezilo za seklanje vedno držite za plastični del. Po končani uporabi vedno vzemite rezilo za seklanje iz posode še preden iz nje odstranite sesekljano hrano.

- Da ne bi prišlo do hujših telesnih poškodb ali do poškodb aparata, med seklanjem hrane ne segajte z rokami ali pripomočki v bližino rezil. Uporabite lahko lopatico, vendar le, ko je aparat izklopljen, torej ko ne deluje.
- Nikoli ne dodajajte hrane z rokami. Vedno uporabljajte potiskalo za potiskanje hrane.
- Ko aparat deluje, ga nikoli ne pustite brez nadzora.

Rezanje na rezine ali kose s krožnim nastavkom

POZOR: Pred vstavljanjem ali snemanjem nastavkov se prepričajte, da je aparat izključen iz električnega omrežja ter da je gumb za upravljanje na položaju "OFF" (izklop).

- Če uporabljate krožna rezila oz. diske, je potek priprave aparata enak kot pri sekljalniku. Le namesto rezila za seklanje tokrat uporabite želeno krožno rezilo. Izbira krožnega rezila temelji na želeni pripravi hrane.
- **OPOZORILO:** Bodite zelo previdni – rezila so ostra. Ravnajte z njimi previdno.

Nastavek	Slika	Funkcija	Hitrost	Količina (MAX)	Čas delovanja	Čas mirovanja
Rezilo za seklanje		Seklanje (meso, zelenjava, ...)	Min. – Max.	500 g	30 sek.	1 min.
Nastavek za gnetenje testa		Priprava testa	Min.	500 g moke 280 ml vode	30 sek.	1 min.
Rezila		Fino in grobo rezanje/ seklanje/ priprava ocvrtega krompirčka in pireja	Sred. – Max.	1200 ml	1 min.	2 min.

UPORABA MEŠALNIKA:

POZOR: Pred vstavljanjem ali snemanjem nastavkov se prepričajte, da je aparat izključen iz električnega omrežja ter da je gumb za upravljanje na položaju "OFF" (izklop).

1. Namestite vrč na motor in ga zasučite v smeri urinega kazalca, da se zaskoči.
2. Privzdignite pokrov in ga snemite z vrča. Zaradi tesnila se pokrov čvrsto oprijema vrča.
3. V vrč dodajte sestavine, vendar vrč napolnite največ do oznake max.
4. Namestite pokrov na vrč in ga pritisnite navzdol, da ga tesno zaprete.
5. Izboklini na pokrovčku poravnajte z zarezama v odprtini pokrova. Namestite pokrovček čez odprtino in ga zasučite v smeri urinega kazalca. **Ne zaženite mešalnika, ne da bi prej namestili pokrovček.**
6. Dodajanje sestavin med delovanjem motorja:
7. a) Zasučite pokrovček, da ga odklenete, nato pa ga privzdignite.
8. b) Skozi odprtino v pokrovu dodajte sestavine.
9. c) Ponovno namestite pokrovček in ga zasučite v nasprotni smeri urinega kazalca, da se zaklene.
10. Vrč zasučite v nasprotni smeri urinega kazalca, da se odklene, nato pa ga privzdignite iz ohišja motorja.

Čiščenje in vzdrževanje

POZOR: Pred čiščenjem se prepričajte, da je aparat izključen iz električnega omrežja in da je gumb za upravljanje na položaju OFF (izklop).

- Nikoli ne potopite aparata, kabla ali vtikača v vodo.
- Ohišje motorja čistite le z vlažno krpo.
- V pomivalnem stroju smete pomivati le rezila iz nerjavečega jekla.
- Vse ostale dele lahko pomivate v topli vodi z nekoliko običajnega tekočega detergenta.
- Čiščenje mešalnika/sokovnika:

- Napolnite ga s toplo vodo in nekaj detergenta.
- Namestite pokrov.
- Vključite mešalnik/sokovnik pri polni hitrosti za 30 sekund. Izperite in po potrebi ponovite postopek.

OKOLJE

Aparata po preteku življenjske dobe ne zavržite skupaj z običajnimi gospodinjstvi odpadki, temveč ga odložite na uradnem zbirnem mestu za recikliranje. Tako pripomorete k ohranitvi okolja.

GARANCIJA IN SERVIS

Za informacije ali v primeru težav se obrnite na Gorenjev center za pomoč uporabnikom v vaši državi (telefonsko številko najdete v mednarodnem garancijskem listu). Če v vaši državi takšnega centra ni, se obrnite na lokalnega Gorenjevega prodajalca ali Gorenjev oddelek za male gospodinjstve aparate.

Samo za osebno uporabo!

**GORENJE
VAM ŽELI OBILO ZADOVOLJSTVA
PRI UPORABI VAŠEGA APARATA!**

Pridržujemo si pravico do sprememb!

Pogledati sliku A na početku korisničkog priručnika.

1. Zogonska jedinica
2. Gumb za uključenje/isključenje i podešavanje brzine
3. Posuda
4. osovina motora
5. nož (oštrica) za sijeckanje
6. nož za tijesto
7. plastični priključak za tučenje
8. držač oštrice (noža)
9. Kružne oštrice (drobljenje, sjeckanje, rezanje na kriške, struganje...)
10. Pokrov sjeckalice
11. Potiskivač za sjeckalicu
12. Podnožje vrča
13. Zaptivač
14. Posuda
15. Poklopac
16. Zapušač (kapica)

VAŽNO UPOZORENJE

Prilikom korištenja električnog uređaja, potrebne su posebne mjere opreza, uključujući sljedeće:

- Pozorno pročitajte kompletne upute za uporabu. Preporučamo Vam da upute za uporabu odložite na sigurno mjesto radi korištenja u budućnosti.
- Napon električne energije treba odgovarati naponu nevedenom na dnu uređaja.
- U cilju zaštite od električnog udara (kratkog spoja) nikada ne stavljajte kućište motora, kabel ili utikač u vodu ili bilo koju drugu tekućinu.
- Vaš strogi nadzor je izuzetno potreban ukoliko uređaj koriste dijeca ili ga koristite u blizini djece.
- Ukoliko uređaj nije u uporabi – obavezno ga isključite iz utičnice, naročito prije stavljanja ili skidanja dijelova, odnosno prije čišćenja.
- Cijelo vrijeme izbjegavajte dodirivanje dijelova koji se montiraju.

- Ne upotrebljavajte uređaj ukoliko je oštećen kabel ili utikač, ukoliko je uređaj neispravan, ukoliko je pao ili je oštećen na bilo koji način. Odnosite uređaj u najbliži ovlašteni servis na ispitivanje, popravak ili električno ili mehaničko dotjerivanje.
- Prema uputama, korištenje nastavaka nije preporučljivo uz drmanje (trešenje) te može prouzročiti požar, strujni udar ili bilo koju vrstu ozljeđivanja korisnika.
- Nije za vanjsku uporabu.
- Ne dozvolite da kabel visi preko oštrog ruba stola, ili da dotiče vruću okolinu.
- Držite ruke i posude udaljenim od oštrica u pokretu ili diskova za vrijeme pripremanja namirnica kako bi umanjili rizik od povrede te sačuvali uređaj od oštećenja. Alat za struganje možete koristiti jedino u slučaju kada je uređaj isključen.
- Oštrice su veoma oštre. Pažljivo rukujete s uređajem. Ukoliko koristite oštrice za sijeckanje, uvijek ga pridržavajte s gornjim plastičnim dijelom.
- Da bi smanjili rizik od povrede, nikada nemojte postavljati oštrice za rezanje ili diskove u njihovo ležište, prije nego što ste ispravno položili posudu.
- Budite sigurni da je poklopac pouzdano zatvoren, prije nego li započnete s korištenjem uređaja.
- Nikada ne pritišćite namirnice rukom, Uvijek koristite plastični dio za pritiskanje namirnica kroz otvor.

- Nikada ne zatvarajte poklopac rutinski, uvjerite se da je ispravo i sigurno zatvoren.
- Sjeckalicu uvijek koristite s poklopcem na svom mjestu (da je poklopljen).
- Kada miješate vruću tekućinu, skinite središnji dio od dvodjelnog poklopca.
- Ne koristite uređaj ukoliko je filter za cijedenje soka oštećen ili slomljen.
- Ovaj aparat nije namijenjen osobama (uključujući djecu) sa smanjenim fizičkim ili mentalnim sposobnostima niti osobama koje nemaju dovoljno iskustva i znanja, osim ako im je osoba odgovorna za njihovu sigurnost dala dopuštenje ili ih uputila u korištenje aparata. Malu djecu potrebno je nadzirati kako se ne bi igrala s aparatom.
- Razina buke: Lc < 83 dB (A)

**SAČUVAJTE OVA UPUTSTVA.
SAMO ZA UPORABU U DOMAĆINSTVU.**

Sigurnosna zaštita

Za Vašu sigurnost uređaj SB800W ima ugrađen sigurnosni prekidač koji onemogućuje njegovo djelovanje ukoliko uređaj nije pravilno sastavljen. Kad ste izabrali pojedini nastavak (npr. mikser), provjerite dali ste ga pravilno namjestili na pogonsku jedinicu. Istovremeno možete koristiti samo jedan nastavak.

Izabran nastavak pravilno namjestite tako da se poklope oznake na pogonskoj jedinici i na izabranom nastavku. Zatim ga okrenite u smjeru kazaljki na satu dok ne začujete klik. Kada nakon uporabe hoćete skinuti izabrani nastavak, okrenite ga u suprotnom smjeru od kazaljki na satu.

Nadzorna ploča

- Kad ste pravilno namjestili pojedini nastavak, okrenite gumb za upravljanje, odnosno uključenje uređaja i izaberite podesnu brzinu rada.

SJECKALICA

PAŽNJA: Prije namještanja ili skidanja bilo kojeg nastavka, te prije čišćenja provjerite dali je uređaj isključen iz električne mreže, i dali je gumb za upravljanje u položaju "OFF" (isključeno).

- **VAŽNO:** Posuda za sjeckanje neće raditi ako pokrov ne bude pravilno zatvoren, i ako posuda nije pogonski namještena na pogonsku jedinicu.
- **UPOZORENJE:** Da bi izbjegli možebitne ozljede, nemojte oštricu za sjeckanje nikad stavljati na pogonsku jedinicu bez posude za sjeckanje.
- Na pogonsku jedinicu najprije pravilno umetnite osovinu. Zatim na pogonsku jedinicu stavite posudu za sjeckanje tako da se oznake na pogonskoj jedinici i na posudi za sjeckanje podudaraju. Nakon toga posudu zaokrenite u smjeru kazaljki na satu da se čujno zakvači, odnosno da začujete "klik".
- Oštricu za sjeckanje namjestite na osovinu u unutrašnjosti posude.

NAPOMENA: ako spremate tijesto, umjesto oštrice za sjeckanje koristite nastavak za gnječenje tijesta. Postupak pripreme uređaja isti je za oba nastavka.

- Provjerite dali je oštrica za sjeckanje pravilno stavljena na svoje mesto.
- Tek kad je oštrica za sjeckanje pravilno namještena u posudi, počnite dodavati sastojke koje želite sjeckati. Nakon toga pravilno zatvorite pokrov sjeckalice i tek tada uključite uređaj.



UPOZORENJE: U rukovanju budite naročito oprezni jer su oštrice vrlo oštre. Oštricu za sjeckanje uvijek hvatajte i držite za njen plastični dio. Nakon završene obrade uvijek izvadite oštricu za sjeckanje iz posude prije no što ste iz nje počeli vaditi nasjeckanu hranu.

- Da ne bi došlo do težih tjelesnih ozljeda ili do oštećenja na uređaju, tijekom sjeckanja hrane nemojte posezati rukama ili nekim pomagalima u blizinu oštrica. Smijete koristiti samo lopaticu, no samo onda kad je uređaj isključen, dakle kad nije u pogonu.
- Nikad nemojte dodavati hranu rukama. U tu svrhu uvijek koristite potiskivač za guranje hrane.
- Kad je uređaj u pogonu, nikad ga nemojte ostavljati bez nadzora.

Rezanje na kriške ili komade pomoću kružnog nastavka

PAŽNJA: Prije namještanja ili skidanja bilo kojeg nastavka, te prije čišćenja provjerite dali je uređaj isključen iz električne mreže, i dali je gumb za upravljanje u položaju "OFF" (isključeno).

- Ukoliko koristite kružne oštrice, odnosno diskove, postupak pripreme uređaja isti je kao i za sjeckalicu, osim da umjesto noža za sjeckanje sada koristite izabranu kružnu ploču za rezanje. Izbor kružne oštrice ovisan je o vrsti pripreme hrane.
- **UPOZORENJE:** Budite naročito oprezni – noževi su vrlo oštri, stoga njima rukujte oprezno.

Nastavak	Slika	Funkcija	Brzina	Količina (MAX)	Vrijeme u pogonu	Razdoblje mirovanja
Nož za sjeckanje		Sjeckanje (meso, povrće, ...)	Min. – Max.	500 g	30 sek.	1 min.
Nastavak za gnječenje tijesta		Priprema tijesta	Min.	500 g brašna 280 ml vode	30 sek.	1 min.
Oštrice (diskovi)		Fino i grubo rezanje/ sjeckanje/ drobljenje/ priprema prženih krumpirića i pirea	Sred. – Max.	1200 ml	1 min.	2 min.

UPORABA BLENDERA:

PAŽNJA: Prije namještanja ili skidanja bilo kojeg nastavka, te prije čišćenja provjerite dali je uređaj isključen iz električne mreže, i dali je gumb za upravljanje u položaju "OFF" (isključeno).

1. Vrč stavite na motomu jedinicu, a zatim ga zaokrenite u smjeru kazaljki na satu dok se čujno ne zaglavi na svoje mjesto.
2. Povucite pokrov nagore i skinite ga sa vrča – osjetite se određeni otpor zbog brtve.
3. Stavite sastojke u vrč – nemojte ih napuniti iznad oznake za maksimalnu količinu.
4. Vratite pokrov na vrč i čvršće ga pritisnite nadolje da dobro zabrtvi otvor.
5. Poravnajte spone na čepu s utorima na otvoru, namjestite čep na otvor i zaokrenite ga u smjeru kazaljki na satu. **Blender ne smijete upućivati u rad bez čepa na otvoru pokrova.**
6. Dodavanje sastojaka dok je motor u pogonu:
 - a) zaokrenite čep na pokrovu u smjeru kazaljki na satu i time ga otključajte, a zatim ga podignite i skinite;
 - b) kroz otvor dodajte željene sastojke;
 - c) vratite čep natrag na svoje mjesto i zaokrenite u smjeru suprotnom od kazaljki na satu te ga time zabravite;
7. Vrč otkočite zaokrenuvši ga u suprotnom smjeru od kazaljki na satu, i podignite ga sa postolja, odnosno sa motornog pogona.

ČIŠĆENJE I ODRŽAVANJE

NAPOMENA : Prije čišćenja, budite sigurni da je uređaj isključen iz utičnice i da je gumb u položaju "OFF".

- Nikada uređaj ili kabel ne uranjajte u vodu.
- Kucište motora uvijek obrišite suhom tkaninom.
- Jedino oštrice od nehrđajućeg čelika mogu biti oprane u perilici posuđa.
- Svi ostali dijelovi jedino mogu biti oprani u toploj vodi s nekim od deterdženata za pranje.

- Čišćenje miksera:

- Ulijte toplu vodu sa sapunicom.
- zaklopite.
- Uključite mikser na najveću brzinu na 30 sekundi. Obrišite i ponovite postupak ukoliko je potrebno.

Okolina

Simbol na proizvodu ili na njegovoj ambalaži označuje, da se s tim proizvodom ne smije postupiti kao s otpadom iz domaćinstva. Umjesto toga treba biti uručen prikladnim sabirnim točkama za recikliranje elektroničkih i električkih aparata. Ispravnom odvoženjem ovog proizvoda spriječit ćete potencijalne negativne posljedice na okoliš i zdravlje ljudi, koje bi inače mogli ugroziti neodgovarajućim rukovanjem otpada ovog proizvoda. Za detaljnije informacije o recikliranju ovog proizvoda molimo Vas da kontaktirate Vaš lokalni gradski ured, uslugu za odvoženje otpada iz domaćinstva ili trgovinu u kojoj ste kupili proizvod.



Garancija i servis

Za informacije ili u slučaju problema obratite se Centru Gorenja za pomoć korisnicima u vašoj državi (telefonski broj naći ćete u međunarodnom garancijskom listu). Ako u vašoj državi nema takvog centra, obratite se lokalnom trgovcu Gorenja, ili odjelu Gorenja za male kućanske aparate.

Nije za profesionalnu uporabu!

GORENJE

VAM ŽELI PUNO ZADOVOLJSTVA U RADU S VAŠIM APARATOM!

Pridržavamo pravo do promjena!

Gledaj sliku A na početku uputstava za upotrebu.

1. Pogonska jedinica
2. Dugme za uključenje/isključenje i regulisanje brzine
3. Posuda seckalice
4. Osovina motora
5. Sečiva za seckanje
6. Nastavak za mešanje testa
7. plastični dodatak za mešanje
8. držač noža
9. Kružna sečiva (drobljenje, seckanje, rezanje na kriške, rendanje...)
10. Poklopac seckalice
11. Potiskivač za seckalicu
12. Posuda
13. Zaptivač
14. Posuda
15. Poklopac
16. Zapušač (kapica)

VAŽNA UPOZORENJA

Pri korišćenju električnih aparata treba uvek poštovati osnovne bezbednosne mere, uključujući sledeće:

- Pročitajte sva uputstva pre korišćenja aparata. Predlažemo da ova uputstva čuvate na sigurnom mestu za buduće konsultacije.
- Napon Vaše kućne instalacije mora odgovarati naponu koji je naveden na podnožju aparata. Uključite samo u struju odgovarajućeg napona.
- Za zaštitu od električnog udara nemojte stavljati kućište motora (bazu), električni gajtan ili utikač u vodu ili drugu tečnost.
- Kada aparat koriste deca ili se koristi u blizini dece, potreban je strog nadzor.
- Izvucite električni gajtan iz utičnice kada se aparat ne koristi, pre stavljanja ili skidanja delova i pre čišćenja.
- Uvek izbegavajte dodir sa pokretnim delovima.
- Nemojte koristiti aparat sa oštećenim gajtanom ili utikačem ili posle kvara aparata, ili ako je aparat ispušten ili je oštećen na bilo koji način. Odnosite aparat u najbliži ovlašćeni servis na ispitivanje, popravku ili električno ili mehaničko podešavanje.
- Korišćenje dodataka koji se ne preporučuje u priručniku sa uputstvima može prouzrokovati požar, električni udar ili povrede.
- Nemojte koristiti aparat na otvorenom prostoru.
- Nemojte dopustiti da gajtan visi preko ivice stola ili radne površine, ili da dolazi u dodir sa vrelim površinama.
- Čuvajte ruke i pribor od noževa u pokretu ili diskova dok obrađujete namirnice, da biste smanjili rizik od ozbiljnih povreda ili oštećivanje aparata za obradu namirnica. Može se koristiti grebalo, ali samo dok aparat nije uključen.
- Noževi su oštri. Pažljivo rukujte njima. Kada rukujete nožem sekača, uvek ga držite za gornji plastični deo.
- Da biste smanjili rizik od povreda, nemojte nikada stavljati noževe za sečenje ili diskove na bazu a da prethodno niste dobro pričvrstili posudu.
- Proverite da li se poklopac bezbedno blokirao pre puštanja u rad aparata.
- Nikada nemojte stavljati namirnice rukom. Uvek koristite dodatak za potiskivanje namirnica.
- Nemojte pokušavati da silom zatvarate ili otvarate blokirani mehanizam na poklopcu.

- Blender uvek treba da radi sa poklopcem.
- Kada mešate toplu tečnost, uklonite centralni deo sa poklopcu koji se sastoji od dva dela.
- Nemojte koristiti aparat ako je filter sokovnika oštećen ili u kvaru.
- Ovaj aparat nije namenjen za upotrebu od strane osoba (uključujući i decu) sa smanjenim fizičkim, senzornim ili mentalnim sposobnostima, ili nedostatkom iskustva i znanja, osim pod nadzorom ili na osnovu instrukcija za upotrebu aparata datih od strane osobe koja odgovara za njihovu bezbednost. Deca moraju da budu pod nadzorom da se ne bi igrala sa aparatom.
- Jačina buke: $L_c < 83$ dB (A)

SAČUVAJTE OVA UPUTSTVA SAMO ZA UPOTREBU U DOMAĆINSTVU

Bezbednosna zaštita

Za Vašu bezbednost aparat SB800W ima ugrađen bezbednosni prekidač koji onemogućuje njegovo delovanje ukoliko aparat nije pravilno sastavljen.

Kad ste izabrali pojedini nastavak (npr. mikser), proverite dali ste ga pravilno postavili na pogonsku jedinicu. Istovremeno možete koristiti samo jedan nastavak.

Izabran nastavak pravilno nameštite tako da se poklope oznake na pogonskoj jedinici i na izabranom nastavku. Zatim ga obrnite u smeru kazaljki na satu dok ne začujete klik. Kada nakon upotrebe želite da skinete izabrani nastavak, obrnite ga u suprotnom smeru od kazaljki na satu.

Nadzorna ploča

- Kad ste pravilno postavili pojedini nastavak, obrnite dugme za upravljanje, odnosno uključenje aparata i izaberite primerenu brzinu rada.

SECKALICA

PAŽNJA: Pre nameštanja ili skidanja bilo kojeg nastavka, te pre čišćenja proverite dali je aparat isključen iz električne mreže, i dali je dugme za upravljanje u položaju "OFF" (isključeno).

- **VAŽNO:** Posuda za seckanje neće raditi ako poklopac ne bude pravilno zatvoren, i ako posuda nije pravilno nameštena na pogonsku jedinicu.
- **UPOZORENJE:** Da bi izbegli eventualne povrede, nemojte sečivo za seckanje nikad stavljati na pogonsku jedinicu bez posude za seckanje.
- Na pogonsku jedinicu najpre pravilno nameštite osovinu. Zatim na pogonsku jedinicu stavite posudu za seckanje tako da se oznake na pogonskoj jedinici i na posudi za seckanje podudaraju. Nakon toga posudu obrnite u smeru kazaljki na satu da se čujno zakvači, odnosno da začujete "klik".
- Sečivo za seckanje nameštite na osovinu u unutrašnjosti posude.

NAPOMENA: ako radite testo, umesto noža za seckanje koristite nastavak za mešenje testa. Postupak pripreme aparata isti je za oba nastavka.

- Proverite dali je sečivo za seckanje pravilno stavljeno na svoje mesto.
- Tek kad je sečivo za seckanje pravilno namešteno u posudi, počnite dodavati sastojke koje želite seckati. Nakon toga pravilno zatvorite poklopac seckalice i tek tada uključite aparat.

UPOZORENJE: Prilikom rukovanja budite veoma oprezni jer su sečiva veoma oštra. Sečivo za seckanje uvijek držite za njegov plastični deo. Nakon završene obrade uvek najpre izvadite sečivo za seckanje iz posude, pre no što ste iz nje počeli vaditi naseckanu hranu.



- Da ne bi došlo do težih telesnih povreda ili do oštećenja na aparatu, tokom seckanja hrane nemojte posezati rukama ili nekim pomagalicama u blizini sečiva. Smete da koristite samo lopaticu, no samo onda kad je aparat isključen, dakle kad nije u pogonu.
- Nikad nemojte dodavati hranu rukama. U tu svrhu uvek koristite potiskivač za guranje hrane.
- Kad je aparat u pogonu, nikad ga nemojte ostavljati bez nadzora.

Sečenje na kriške ili komade pomoću kružnog nastavka

PAŽNJA: Pre nameštanja ili skidanja bilo kojeg nastavka, te pre čišćenja proverite dali je aparat isključen iz električne mreže, i dali je dugme za upravljanje u položaju "OFF" (isključeno).

- Ukoliko koristite kružna sečiva, odnosno diskove, postupak pripreme aparata isti je kao i za seckalicu, osim da umesto noža za seckanje sada koristite izabranu kružnu ploču za sečenje. Izbor kružnog sečiva ovisan je o vrsti pripreme hrane.

- **UPOZORENJE:** Budite naročito oprezni – noževi su veoma oštri, zato njima rukujte oprezno.

Nastavak	Slika	Funkcija	Brzina	Količina (MAX)	Vreme pogonu	Period mirovanja
Nož seckanje za		Seckanje (meso, povrće, ...)	Min. – Max.	500 g	30 sek.	1 min.
Nastavak za mešenje testa		Priprema testa	Min.	500 g brašna 280 ml vode	30 sek.	1 min.
Sečiva (diskovi)		Fino i grubo rezanje/ seckanje/ rendanje/ priprema prženih krumpirica i pirea	Sred. – Max.	1200 ml	1 min.	2 min.

UPOTREBA BLENDERA:

PAŽNJA: Pre nameštanja ili skidanja bilo kojeg nastavka, te pre čišćenja proverite dali je aparat isključen iz električne mreže, i dali je dugme za upravljanje u položaju "OFF" (isključeno).

1. Vrč stavite na motomu jedinicu, a zatim ga obrnite u smeru kazaljki na satu dok ne osetite da se je zaglavio na svoje mesto.
2. Povucite poklopac prema gore i skinite ga sa vrča – osetićete određeni otpor zbog zaptivača.
3. Stavite sastojke u vrč – nemojte ih napuniti iznad oznake za maksimalnu količinu.
4. Vratite poklopac na vrč i čvršće ga pritisnite prema dole da temeljito zapuši otvor.
5. Poravnajte spone na čepu sa žlebovima na otvoru, nameštite čep na otvor i obrnite ga u smeru kazaljki na satu. **Blender ne smete upućivati u rad bez zapušača na otvoru poklopca.**
6. Dodavanje sastojaka dok je motor u pogonu:
 - a) obrnite zapušač otvora na poklopcu u smeru kazaljki na satu i tako ga oslobodite, a zatim ga podignite i skinite;
 - b) kroz otvor ubacite tražene sastojke;
 - c) vratite zapušač nazad na svoje mesto i obrnite u smeru suprotnom od kazaljki na satu, čime ste ga zabravili;
7. Vrč otkočite obrnuvši ga u suprotnom smeru od kazaljki na satu, i podignite ga sa postolja, odnosno sa motornog pogona.

ČIŠĆENJE I ODRŽAVANJE

OPREZ : Proverite da li je jedinica isključena iz struje a dugme za uključ./isključ. na "OFF" pre čišćenja.

- Nemojte nikada ispirati jedinicu ili električni gajtan ili utikač u vodi.
- Jedinicu motora čistite isključivo vlažnom krpom.
- Samo se noževi od nerđajućeg čelika mogu prati u mašini za pranje sudova.

- Svi drugi delovi mogu se prati u toploj sapunici korišćenjem obične tečnosti za pranje sudova.
- Čišćenje blendera :
 - Napuniti toplom sapunicom.
 - Staviti poklopac.
 - Uključite blender da radi na maksimalnoj brzini 30 sekundi. Isperite i ponovite ako je potrebno.

Zašćita okoline

Simbol na proizvodu ili na njegovoj ambalaži oznaćava, da se sa tim proizvodom ne sme postupati kao sa otpadom iz domaćinstva. Umesto toga, proizvod treba predati odgovarajućim sabirnim centrima za reciklažu elektrićnih I elektrićnih aparata. Ispravnim odvoženjem ovog proizvoda sprećićete potencijalne negativne posledice na životnu sredine I zdravlje ljudi, koji bi inaće mogli biti ugroćeni neodgovarajućim rukovanjem otpadom ovog proizvoda. Za dobijanje detaljnih



informacija o tretmanu, odbacivanju I ponovnom korišćenju ovog proizvoda, stupite u kontakt sa prikladnim lokalnim ustanovama, službom za sakupljanje kućnog otpada ili sa prodavnicom u kojoj ste kupili ovaj proizvod.

Garancija i servis

Za informacije ili u slučaju problema obratite se Centru Gorenja za pomoć korisnicima u vašoj državi (telefonski broj naćićete u međunarodnom garantnom listu). Ako u vašoj državi nema takvog centra, obratite se lokalnom prodavcu Gorenja, ili odelu Gorenja za male kućanske aparate.

Nije za komercialnu upotrebu!

GORENJE

VAM ŹELI MNOGO ZADOVOLJSTVA

U RADU S VAŠIM APARATOM!

Pridržavamo pravo do promena!

Гледајте ја сликата А на почетокот од упатствата.

8. Моторна единица
9. Копче за вклучување/исклучување и за дотерување брзина
10. Сад за сечкалка
11. Вратило (оска) на моторот
12. Сечило за сечање
13. Приклучок за гнетење тесто
14. пластична закачка приврзаност
15. држач на сечилото
16. Кружни сечила (дробење, сечкање, режење на резанки, стружење...)
17. Капак на сечкалката
18. Потискувач за сечкалката
19. Лежиште за садот на блендерот
20. Гума
21. Сад за блендирање
22. Капак
23. Затворац

УПАТСТВА ЗА БЕЗБЕДНОСТ

При користење на електричните апарати секогаш треба да се почитуваат основните безбедносни мерки на претпазливост, вклучувајќи ги следниве:

- Прочитајте ги сите упатства пред да го користите апаратот. Ви препорачуваме овие упатства да ги чувате на безбедно место за понатамошни консултации.
- Напонот во вашата куќна инсталација мора да одговара на напонот кој што е наведен во подножјето на апаратот. Вклучете го апаратот во струја само ако претходниот услов е исполнет.
- За заштита од електричен удар не го ставајте куќиштето на моторот, електричниот кабел или приклучокот во вода или други течности.
- Кога апаратот го користат децата или апаратот се користи во близина на децата, потребен е строг надзор.
- Исклучете го апаратот од струја кога не е во употреба, пред ставање или отстранување на деловите и пред чистење.
- Секогаш избегнувајте да имате контакт со подвижните делови.
- Не го користете апаратот доколку е оштетен кабелот, приклучокот, апаратот е расипан или ако апаратот е испуштен односно оштетен на било каков начин. Однесете го апаратот до најблискиот овластен сервис за преглед, поправка или електрично или механичко прилагодување.
- Користењето на додатоци кои не се препорачуваат со овие упатства за употреба може да предизвикаат пожар, струен удар или повреда.
- Не го користете апаратот на отворен простор.
- Не дозволувајте кабелот да виси преку работ на масата, шанкот или да дојде во контакт со топли површини.
- Држете ги рацете и приборот подалеку од ножевите и дисковите кои се движат додека ја обработуваат храната, со цел да се намали ризикот од сериозни повреди или оштетувања на самиот апарат. Стругалката може да се користи, но само додека уредот не е вклучен.
- Ножевите се остри. Внимавателно ракувајте со нив. При ракување со ножот секач, секогаш држете го за горниот пластичен дел.
- За да се намали ризикот од повреда, никогаш не ги поставувајте ножевите за сечење или дисковите врз основата

без претходно добро да го прицврстите садот.

- Проверете дали капакот е правилно поставен пред да го вклучите апаратот.
- Никогаш не додавајте храна со рака. Секогаш користете го додатокот за потиснување на храната.
- Не се обидувајте на сила да го отворите или затворите блокираниот механизам на капакот.
- Блендерот не смее да се употребува без капакот.
- Кога мешате топла течност, отстранете го централниот дел од капакот кој се состои од два дела.
- Не го користете апаратот доколку неговиот филтер е неисправен или оштетен.
- Овој апарат не е наменет за употреба од страна на лица (вклучувајќи ги и децата) со намалени физички или ментални способности, или недостаток на искуство и знаење, единствено под надзор или инструкции за користење на уредот од страна на лице одговорно за нивната безбедност. Децата мораат да бидат под надзор за да на си играат со апаратот.
- Ниво на бучава: $L_c < 83 \text{ dB (A)}$

Овој апарат е означен според европскиот пропис 2012/19/EU за електро и електронски апарати (waste electrical and electronic equipment - WEEE).

Прописот ја дава рамката за враќање и искористување на старите апарати, важечко ширум Европа.

**ЗАЧУВАЈТЕ ГИ ОВИЕ УПАТСТВА!
САМО ЗА ДОМАШНА УПОТРЕБА!**

Безбедносна заштита

За ваша безбедност во апаратот SB800W е вграден безбедносен прекинувач, кој го

онемозвожува неговото работење, ако апаратот не е правилно составен.

Кога ќе изберете поединечен приклучок (на пр. мешалка) правилно наместите го на моторната единица. Истовремено можете да употребувате само еден приклучок.

Избран приклучок правилно ќе наместите така да се совпаѓаат знакот на моторната единица и знакот на избраниот приклучок. Потоа завртите го во насока на стрелката на часовникот така да се слушне "клик". Кога сакате по употреба да го отстраните избраниот приклучок, завртите го во спротивна насока од стрелката на часовникот.

Надзорна плоча

- Кога правилно наместите поединечен приклучок, завртите го копчето за управување за вклучување на апаратот. Изберете сакана брзина.

СЕЧКАЛКА

ВНИМАНИЕ: Пред ставање или отстранување на кој било приклучок и пред чистење уверите се дека е апаратот исклучен од електричната мрежа и дека е копчето за управување на положба "OFF" (исклучување).

- **ВАЖНО:** Садот за сечкање не работи, ако капакот не е правилно затворен и ако не е правилно наместен на моторната единица.
ПРЕДУПРЕДУВАЊЕ: За да избегнете евентуални повреди, никогаш не ставајте го сечилото за сечкање на моторната единица без сад за сечкање.
- На моторната единица прво правилно ставите го вратилото. Потоа наместите го садот за сечкање на моторната единица така да се совпаѓаат знакот на моторната единица и знакот на садот за сечкање. Потоа завртите го садот во насока на стрелката на часовникот така да се слушне "клик".
- Сечилото за сечкање наместите го на вратилото (оската) во внатрешноста на садот.
ЗАБЕЛЕШКА: Ако приготвувате тесто, наместо сечило за сечкање употребувајте приклучок за гнетење тесто. Постапката за подготвување на апаратот е иста за двата приклучоци.
- Уверите се дека е сечилото за сечкање правилно наместено на своје место.
- Дури откако е сечилото за сечкање наместено во садот, ставите состојки кои сакате да ги сечкате. Потоа правилно наместите го капакот на сечкалката и вклучите го апаратот.

ПРЕДУПРЕДУВАЊЕ: Бидете многу претпазливи, бидејќи сечилата се остри, постапувајте претпазливо. Сечилото за сечкање секогаш држете го за пластичниот дел. По

завршената употреба секогаш да го извадите сечилото за сечкање од садот уште пред да ја отстраните од него исечканата храна.

- Да не би дошло до потешки телесни повреди или до оштетувања на апаратот, за време сечкање храна не посегнувајте со раце или помагала во близина на сечилата. Можете да употребите лопатка, меѓутоа само кога е апаратот исклучен, значи кога не работи.
- Никогаш не додавајте храна со рацете. Секогаш употребувајте потискувач за потискање на храната.
- Кога апаратот работи, никогаш не оставајте го без надзор.

Режење на резанки или парчиња со кружен приклучок

ВНИМАНИЕ: Пред ставање или отстранување на приклучоци уверите се дека е апаератот исклучен од електричната мрежа и дека е копчето за управување на положба "OFF" (исклучување).

- Ако употребувате кружни сечила, односно дискови, одвивањето на подготовката на апаратот е исто како кај сечкалката. Само што наместо сечило за сечкање овој пат употребите сакано кружно сечило. Избирање кружно сечило базира врз саканото приготвување храна.
- **ПРЕДУПРЕДУВАЊЕ:** Бидете многу претпазливи - сечилата се остри. Постапувајте со нив претпазливо.

Приклучок	Слика	Функција	Брзина	Количи на (МАКС)	Време на работење	Време на мирување
Сечило за сечкање		Сечкање (месо, зеленчук, ...)	Миним. – Макс.	500 g	30 сек.	1 минута
Приклучок за гнетење тесто		Приготвување тесто	Миним.	500 g брашно 280 ml вода	30 сек.	1 минута
Сечила		Фино и грубо режење/ сечкање/ дробење/ приготвување помфрит и пире	Сред. – Макс.	1200 ml	1 минута	2 минути

Со држачот

ВНИМАНИЕ: Уверите се дека е апаратот исклучен од електричната мрежа и дека е копчето за управување на положба "OFF".

1. Користете го секачот за дробење на состојките.
2. Користете го сечилото за да ги измешате состојките.
3. Користете ја перката за матење за да ја згуснете пената, да матите јајца и да направите пена од јајцата и шеќерот.
4. Ставете го помошниот дел на држачот и слизнете го удоулу.
5. Спуштете ја подлогата во центарот на садот, над осовината.
6. Ставете ги состојките во садот - не полнете го садот над ознаката за максимум.
7. Држете го капакот со цевка малку зад рачката на садот, наместете го на садот, потоа завртете го во насока на стрелките на часовникот, за да го заклучите на врвот на рачката.
8. За додавање на состојки додека моторот работи:
 - a) извадете го притискачот од цевката
 - b) додајте ги состојките преку цевката
 - c) вратете го притискачот на местоЗа да го извадите капакот, завртете го во насока спротивна од стрелките на часовникот и кренете го.

наменета за рециклирање. Со ова, вие помагате да се зачува животната средина.

ГАРАНЦИЈА И СЕРВИС

Ако ви требаат информации, или ако имате проблем, Ве молиме контактирајте го Gorenje центарот за грижа на корисници во вашата земја (види телефонски број во меѓународната гаранција). Ако вашата земја нема таков центар, контактирајте го вашиот локален дилер или Gorenje, Gorenje делот за мали апарати за домаќинство.

Не е за комерцијална употреба!

**ГОРЕЊЕ ВИ ПОСАКУВА ГОЛЕМО
ЗАДОВОЛСТВО ПРИ УПОТРЕБАТА НА
ВАШАТА ПРАВОСМУКАЛКА.**

Го задржуваме правото на промени!

ЧИСТЕЊЕ И ОДРЖУВАЊЕ

ВНИМАНИЕ : Пред да започнете со чистење проверете дали апаратот е исклучен од електричната мрежа и оперативното копче е во "OFF" функцијата.

- Никогаш не го потопувајте во вода апаратот, кабелот или приклучокот .
- Исчистете го блокот од моторот само со влажна крпа.
- Само сечилата од не'рѓосувачки челик може да се мијат во машина за миење садови .
- Сите други делови може да се чистат со топла вода, користејќи регуларни средства за миење на садови.
- Чистење на блендерот :
 - Наполнете го со топла вода и сапуница.
 - Поставете го капакот.
 - Користете го блендерот на максимална брзина не повеќе од 30 секунди. Ако е потребно исплакнете го блендерот неколку пати.

ЖИВОТНА СРЕДИНА

Не го фрлајте на апаратот во нормален домашен отпад, туку во официјална колекција

Check the photo A at the beginning of the manuals.

1. Motor unit
2. On/off and speed control knob
3. Chopper bowl
4. Motor shaft (axle)
5. Chopping blade
6. Dough blade
7. Plastic whisking attachment
8. Blade holder
9. Blades (shredding fine & thick, slicing fine & thick...)
10. Chopper lid
11. Pusher of chopper
12. Blender jar underside
13. Seal
14. Blender jug
15. Lid
16. Cap

IMPORTANT SAFEGUARDS

When using electrical appliances, basic safety precautions should always be followed, including the following:

- Read all instructions before using the appliance. It is suggested that you keep these instructions in a safe place for future references.
- Your voltage must correspond to the voltage printed on the bottom of the appliances. Connect to alternating current only.
- To protect against electrical shock do not put the motor housing (base), cord or plug in water or other liquid.
- Close supervision is necessary when the appliance is used by or near children.
- Unplug from outlet when not in use, before putting on or taking off parts, and before cleaning.
- Avoid contacting moving parts at all times.
- Do not operate the appliance with a damaged cord or plug or after the appliance malfunctions, or is dropped or damaged in any manner. Return the appliance to the nearest authorized service facility for examination, repair or electrical or mechanical adjustment.
- The use of attachments including canning jars not recommended in the instruction manual may cause fire, electric shock or injury to persons.
- Do not use outdoors.
- Do not let cord hang over edge of table or counter, or touch hot surfaces.
- Keep hands and utensils away from moving blades or discs while processing food to reduce the risk of severe injury to persons or damage to the food processor. A scraper may be used but must be used only when the food processor is not running.
- Blades are sharp. Handle carefully. When handling the chopper blade, always hold it by the upper plastic part.
- To reduce the risk of injury, never place cutting blades or discs on the base without first putting bowl properly in place.
- Be certain cover is securely locked in place before operating appliance
- Never feed food by hand. Always use food pusher.
- Do not attempt to defeat the cover interlock mechanism.
- Always operate blender with cover in place.
- When blending hot liquids, remove center piece of two-piece cover.
- Do not use the appliance if juicer filter is damaged or broken.

- This appliance is not intended for use by persons (including children) with reduced physical, sensory or mental capabilities, or lack of experience and knowledge, unless they have been given supervision or instruction concerning use of the appliance by a person responsible for their safety. Children should be supervised to ensure that they do not play with the appliance.
- Noise level: Lc < 83 dB(A)

This appliance is marked according to the European directive 2012/19/EU on Waste Electrical and Electronic Equipment (WEEE). This guideline is the frame of a European-wide validity of return and recycling on Waste Electrical and Electronic Equipment.

SAVE THESE INSTRUCTIONS! FOR HOUSEHOLD USE ONLY!

Safety lock

For your own protection the model SB800W has built-in safety lock system. It prevents the run of the appliance until the food processor is not assembled correctly.

When you choose your accessory (for example, blender), you must place it properly on the motor unit. You can use only one accessory at the same time. The chosen accessory is placed correctly when the signs on the motor unit and on each accessory are in the same way. Then you must turn selected accessory clockwise and you will hear a "click".

When finished the working, you must turn the chosen accessory anti-clockwise.

Control panel

- After properly placing the selected accessory on the motor unit, turn the operation knob to activate the unit from its off position. Choose the requested speed.

CHOPPER

CAUTION : Make sure that the unit is unplugged from power source and operation button is on "OFF" before inserting or removing any attachments and before cleaning.

WARNING: Use extreme caution, blades are sharp.

- **IMPORTANT:** The chopper bowl will not operate if the security cover is not closed correctly and if it is not placed properly on the motor unit.

WARNING: To reduce risk of injury, never place the chopping blade on the motor unit without first putting the bowl properly in place.

- Place the motor shaft firstly on the motor unit. After this place the bowl for chopper correctly on the motor unit. The signs on the motor unit and on chosen accessory must be in the same way. Then you must turn selected accessory clockwise and you will hear a "click".
- Place the chopping blade on the shaft inside the bowl.
- Make sure that the chopping blade is correctly positioned in its place.
- When the chopping blade is placed, put the chosen ingredients in the bowl. Then place the lid of the chopper correctly and turn on the appliance.



WARNING: Use extreme caution – Blades are sharp, handle carefully. Always hold the chopping blade by the upper plastic part. After using the chopping blade, always take it out of the bowl before removing the processed food.

- Keep hands and utensils away from the cutting blade while chopping food, to reduce the risk of severe injury to persons or damage to the food chopper. A spatula may be used, but must be used only when the food processor is not running.
- Never feed food by hand. Always use food pusher.
- Do not leave the appliance unsupervised when it is operating i.e. when it is "ON".

Continuous Slicer / Shredder

CAUTION: Make sure that the unit is unplugged from power source and operating button is on "OFF" before inserting or removing attachments.

- If using the blades (discs) instead of chopper, the procedure of preparing the appliance is the same as for chopper accessory. Just instead of chopping blade you should use your chosen disc. The selection of the disc depends on your wishes regarding food preparation.
- **WARNING:** Use extreme caution – blades are sharp. Handle carefully.

Attachment	Picture	Fuction	Speed	Quantity (MAX)	Working time	Idle time
Chopping blade		Chopping (meat, vegetables, ...)	Min. – Max.	500 g	30 sec.	1 min.
Dough blade		Preparing dough	Min.	500 g flour 280 ml water	30 sec.	1 min.
Blades		Thick and fine slicing/ shredding/ preparing french fry potato and mashing food	Med. – Max.	1200 ml	1 min.	2 min.

USING BLENDER:

CAUTION : Make sure that the unit is unplugged from power source and operation button is on “OFF” before inserting or removing any attachments and before cleaning.

1. Lower the jug to the motor unit, then turn the jug clockwise, to lock it in place.
2. Pull the lid up and off the jug - it's stiff, because of the seal.
3. Put the ingredients into the jug - don't fill above the mark max.
4. Put the lid on the jug, and push it down to seal it.
5. Align the pips on the cap with the slits in the lid opening, fit the cover over the hole, and turn clockwise. **Don't run the blender without the cap.**
6. To add ingredients while the motor is running:
 - a) turn the cap clockwise to unlock it, and lift it off
 - b) add the ingredients via the hole
 - c) replace the cap and turn it anti-clockwise to lock it
7. Turn the jug anti-clockwise to unlock, and lift it off the motor unit.

CLEANING AND MAINTENANCE

CAUTION : Make sure the unit is unplugged from power and operating button is on “OFF” before cleaning.

- Never immerse the unit or cord or plug in water.
- Clean the motor block with a damp cloth only.
- Only the stainless steel blades can be washed in the dishwasher.
- All other parts can be cleaned in warm sudsy water using regular dishwashing liquid.
- Cleaning the blender :
 - Fill with sudsy warm water.
 - Place cover.

- Run blender at maximum speed for 30 seconds. Rinse at repeat if necessary.

Environment

Do not throw away the appliance with the normal household waste at the end of its life, but hand it in at an official collection point for recycling. By doing this, you help to preserve the environment.

Guarantee & service

If you need information or if you have a problem, please contact the Gorenje Customer Care Centre in your country (you find its phone number in the worldwide guarantee leaflet). If there is no Customer Care Centre in your country, go to your local Gorenje dealer or contact the Service department of Gorenje domestic appliances.

For personal use only!

**GORENJE
WISHES YOU A LOT OF PLEASURE
WHEN USING YOUR APPLIANCE**

We reserve the right to any modifications!

Consultați fotografia A de la începutul manualului.

1. Unitate motor
2. Buton pornit/oprit și comandă viteză
3. Vas tocător
4. Ax motor
5. Lamă pentru tocat
6. Lamă pentru aluat
7. Atașament din plastic pentru amestecare
8. Suport lamă
9. Lame (fărâmițare fină & grosieră, feliere fină & grosieră...)
10. Capac tocător
11. Dispozitiv de introducere alimente prin apăsare pentru tocător
12. Partea inferioară a căniî mixerului
13. Garnitura de etanșare
14. Cana mixerului
15. Capac
16. Capac interior

PRECAUȚII IMPORTANTE

Atunci când folosiți aparatele electrice, trebuie să luați următoarele măsuri de protecție, inclusiv pe cele de mai jos:

- Citiți instrucțiunile înainte de a folosi aparatul. Vă sugerăm să păstrați aceste instrucțiuni pentru viitor.
- Voltajul rețelei dvs. electrice trebuie să corespundă cu cea înscrisă pe plăcuța din partea de jos a aparatului. Conectați doar la curent alternativ.
- Pentru a evita șocurile electrice nu puneți carcasa motorului, cablul de alimentare sau ștecherul în apă sau alte lichide.
- Supravegheați copiii dacă folosesc acest aparat, sau dacă se joacă în apropierea aparatului.
- Dacă demontați aparatul, dacă doriți să îl curățați sau dacă ați terminat ce ați avut de lucrat cu el, scoateți-l din priză.
- Nu atingeți piesele care sunt în funcțiune.
- Dacă aparatul a fost scăpat pe jos, dacă este deteriorat, sau dacă ștecherul sau

cablul de alimentare sunt deteriorate, returnați aparatul celei mai apropiate unități de service autorizate pentru examinare sau reparare.

- Dacă utilizați dispozitive sau atașamente care nu sunt recomandate în acest manual, puteți provoca incendii, șoc electric sau accidente.
- Nu folosiți aparatul în exterior.
- Nu lăsați cablul să atârne peste marginea mesei, a blatului, sau să intre în contact cu suprafețe fierbinți.
- Nu atingeți cu mâna sau alte ustensile lamele și discurile atunci când acestea funcționează. Veți evita în acest fel accidentele și deteriorarea aparatului. Puteți folosi un instrument de răzuire doar atunci când aparatul nu funcționează.
- Lamele sunt foarte ascuțite. Manevrați-le cu grijă. Atunci când folosiți lama pentru tocare, țineți-o de partea superioară din plastic.
- Pentru a reduce riscul provocării accidentelor, nu puneți lamele sau discurile la bază, fără a fixa în prealabil vasul.
- Asigurați-vă că ați fixat bine capacul, înainte de a porni aparatul.
- Nu puneți mâncare cu mâna. Folosiți dispozitivul de împingere.
- Nu forțați mecanismul de blocare de pe capac.
- Blenderul trebuie folosit doar cu capac.
- Atunci când puneți lichide fierbinți în blender, scoateți partea centrală a capacului.

- Nu folosiți aparatul dacă filtrul pentru sucuri este deteriorat.
- Acest aparat nu trebuie utilizat de către persoane (inclusiv copii) care au capacități fizice, mentale sau senzoriale reduse sau sunt lipsite de experiență și cunoștințe, cu excepția cazului în care sunt supravegheați sau instruiți cu privire la utilizarea aparatului de către o persoană responsabilă pentru siguranța lor. Copiii trebuie supravegheați pentru a nu se juca cu aparatul.
- Nivel de zgomot: Lc < 83 dB [A]

PĂSTRAȚI ACESTE INSTRUCȚIUNI NUMAI PENTRU UTILIZAREA APARATULUI ÎN GOSPODĂRIE.

Acest aparat este marcat corespunzător directivei europene 2012/19/EU în privința aparatelor electrice și electronice vechi (waste electrical and electronic equipment - WEEE). Directiva prescrie cadrul pentru o preluare înapoi, valabilă în întreaga UE, și valorificarea aparatelor vechi.

Dispozitiv de blocare de siguranță

Pentru protecția dumneavoastră, modelul SB800W are integrat un sistem de blocare de siguranță. Acesta împiedică funcționarea aparatului când procesorul de alimente nu este montat corect.

Atunci când alegeți accesoriile (de exemplu, blender), trebuie să le poziționați corespunzător pe unitatea motorului.

Puteți folosi numai un accesoriu pentru o operațiune. Accesoriul ales este poziționat corect atunci când semnele de pe unitatea motorului și de pe fiecare accesoriu în parte sunt orientate în aceeași direcție. Apoi, trebuie să rotiți accesoriul selectat în sensul acelor de ceas și veți auzi un "click".

După finalizarea lucrului, trebuie să rotiți accesoriul selectat în sens contrar acelor de ceasornic.

Panoul de comandă

- După poziționarea corectă a accesoriului selectat pe unitatea motorului, rotiți butonul de operare pentru a activa unitatea, din poziția oprit. Selectați viteza solicitată.

TOCĂTOR

ATENȚIE: Asigurați-vă că unitatea este deconectată de la sursa de curent și butonul de activare este pe "OFF" înainte de a introduce sau de a îndepărta piesele și înainte de curățare.

AVERTISMENT: Fiți deosebit de atenți, lamele sunt foarte ascuțite.

- **IMPORTANT:** Vasul tocătorului nu va funcționa în cazul în care capacul de siguranță nu este închis corect și nu este poziționat adecvat pe unitatea motorului.

AVERTISMENT: Pentru a reduce riscul de accidentări, niciodată nu poziționați lama de tocat pe unitatea motorului fără a așeza mai întâi vasul corect.

- Mai întâi, așezați axul motorului pe unitatea motorului. Apoi, poziționați vasul pentru tocător, corect, pe unitatea motorului. Semnele de pe unitatea motorului și de pe accesoriul selectat trebuie să fie orientate în aceeași direcție. Apoi, trebuie să rotiți accesoriul selectat în sensul acelor de ceasornic și veți auzi un "click".
- Poziționați lama de tocat pe axul din interiorul vasului.
- Asigurați-vă că lama de tocat este poziționată corect la locul său.
- După ce ați poziționat lama de tocat, așezați ingredientele selectate în vas. Apoi, așezați corect capacul pe tocător și porniți aparatul.

AVERTISMENT: Fiți deosebit de atenți – Lamele sunt ascuțite, manevrați-le cu grijă.

Întotdeauna țineți lama de tocat de partea superioară, din plastic. După ce ați folosit lama de tocat, întotdeauna scoateți-o din vas înainte de a îndepărta alimentele procesate.

- Nu țineți mâinile și ustensilele în apropierea lamei de tăiere în timpul tocării alimentelor, pentru a reduce riscul accidentărilor grave pentru persoanele sau al daunelor aduse tocătorului. Se poate folosi o spatulă, dar numai atunci când procesorul de alimente nu funcționează.
- Niciodată nu introduceți alimentele cu mâna. Folosiți întotdeauna dispozitivul de introducere alimente prin apăsare.
- Nu lăsați aparatul nesupravegheat în timp ce acesta funcționează, mai exact când se află pe poziția "PORNIT".



Dispozitiv de feliere/ sfărâmare continuă

ATENȚIE: Asigurați-vă că unitatea este deconectată de la sursa de curent și butonul de activare este pe "OFF" înainte de a introduce sau de a îndepărta piese.

- Dacă folosiți lamele (discurile) în locul tocătorului, procedura de pregătire a aparatului este identică ca pentru accesoriul de tocare. Doar că, în locul lamei de tăiere, veți folosi discul selectat. Selectarea discului depinde de dorințele

dumneavoastră legate de prepararea alimentelor.

- **AVERTISMENT:** Fiți deosebit de atenți – lamele sunt ascuțite. Manevrați-le cu grijă.

Piesă	Imagine	Funcție	Viteză	Cantitate(MAX)	Durată de lucru	Timp de odihnă
Lamă de tăiere		Tăiere (carne, legume, ...)	Med. – Max.	500 g	30 sec.	1 min.
Lamă pentru aluat		Prepararea aluatului	Min.	500 g făină 280 ml apă	30 sec.	1 min.
Lame		Feliere/sfărâmare fină și grosieră/ prepararea cartofilor prăjiți și pasarea alimentelor	Med. – Max.	1200 ml	1 min.	2 min.

UTILIZAREA MIXERULUI:

ATENȚIE: Asigurați-vă că unitatea este deconectată de la sursa de curent și butonul de activare este pe “OFF” înainte de a introduce sau de a îndepărta piese.

1. Coborâți cana pe unitatea motorului, apoi rotiți cana în sensul acelor de ceasornic, pentru blocare în poziție.
2. Ridicați capacul și scoateți-l - din cauza garniturii de etanșare, acesta va fi mai greu de scos.
3. Introduceți ingredientele în cană - nu depășiți marcajul pentru cantități maxime.
4. Puneți capacul pe cană și apăsați pentru etanșare.
5. Aliniați piciorușele de pe capacul interior cu sloturile din orificiu, introduceți capacul interior în orificiu și rotiți în sensul acelor de ceasornic. **Nu utilizați mixerul fără capacul interior.**
6. Pentru adăugarea ingredientelor în timpul funcționării motorului:
 - A) rotiți capacul interior în sensul acelor de ceasornic pentru deblocare și ridicați-l
 - b) adăugați ingredientele prin orificiu
 - C) reintroduceți capacul interior și rotiți-l în sensul invers acelor de ceasornic pentru blocare
7. Rotiți cana în sensul invers acelor de ceasornic pentru deblocare și ridicați-o de pe unitatea motorului.

CURĂȚARE ȘI ÎNTREȚINERE

ATENȚIE: Asigurați-vă că aparatul este scos din priză și că butonul este pe poziția „OFF” (oprit).

- Nu puneți aparatul sau cablul de alimentare în apă sau orice alt lichid.

- Curățați carcasa motorului doar cu o cârpă umedă.
- Numai lamele din oțel inoxidabil pot fi folosite în mașina de spălat vasele.
- Celelalte piese pot fi curățate cu apă caldă și detergent de vase.
- Curățarea blenderului:
 - Umpleți cu apă caldă cu puțin detergent.
 - Puneți capacul.
 - Folosiți blenderul la viteza maximă timp de 30 de secunde.
 - Clătiți de mai multe ori dacă este necesar.

Mediul înconjurător

Nu aruncați aparatul împreună cu deșeurile casnice atunci când nu mai este utilizabil, ci înmânați-l la un punct oficial de colectare pentru reciclare. Astfel ajutați la conservarea mediului.

Garanție & service

Dacă aveți nevoie de informații sau aveți o problemă, contactați Centrul Relații Clienți Gorenje din țara dumneavoastră (veți găsi numărul de telefon în broșura de garanție tradusă în mai multe limbi). Dacă nu există niciun Centru de Relații Clienți în țara dumneavoastră, mergeți la dealer-ul local Gorenje sau contactați Departamentul de Service al Aparatelor Domestice Gorenje.

Numai pentru uz personal!

**GORENJE
VĂ DOREȘTE SĂ FOLOȘIȚI
PRODUSELE NOASTRE CU MULTĂ
PLĂCERE**

Nu rezervăm dreptul oricăror modificări!

Jednotlivé části jsou vyobrazeny na obrázku A na začátku návodu.

1. Motorová jednotka
2. Hlavní vypínač a přepínač pro regulaci rychlosti
3. Mísa sekacího zařízení
4. Hřídel motoru (nosný hřídel)
5. Sekací nůž
6. Nůž na těsto
7. Plastový šlehací nástavec
8. Držák čepele
9. Nože (na jemné a hrubé sekání, krájení jemných a silných plátků, ...)
10. Víko sekacího zařízení
11. Tlačka sekacího zařízení
12. Dolní strana nádoby mixéru
13. Těsnění
14. Nádoba mixéru
15. Víko
16. Základna mlýnku

DŮLEŽITÉ BEZPEČNOSTNÍ POKYNY

Při používání elektrických spotřebičů je nutné vždy dodržovat základní bezpečnostní opatření, mimo jiné následující:

- Před použitím přístroje si přečtěte všechny pokyny.

Doporučujeme uložit tyto pokyny na bezpečném místě pro použití v budoucnu.

- Síťové napětí musí odpovídat napětí uvedenému na dně spotřebiče. Připojujte pouze ke střídavému proudu.
- Pro ochranu proti zasažení elektrickým proudem nevkládejte pouzdro motoru (podstavu), šňůru ani zástrčku do vody nebo jiné kapaliny.
- Při používání spotřebiče dětmi nebo v jejich blízkosti je nutný neustálý dohled.
- Když nepoužíváte přístroj, montujete nebo demontujete součásti nebo chcete přístroj vyčistit, odpojte ho z elektrické zásuvky.
- Nikdy se nedotýkejte pohybujících se součástí.
- Nepracujte s přístrojem, pokud má poškozenou šňůru nebo zástrčku, nebo pokud se porouchal, spadl, popř. se jakýmkoli způsobem poškodil. Odneste přístroj do nejbližší autorizované servisní provozovny ke kontrole, opravě, popř. k elektrickému nebo mechanickému nastavení.
- Použití příslušenství, např. konzervačních nádob, která nejsou doporučena v návodu k obsluze, může způsobit požár, zasažení elektrickým proudem nebo zranění osob.
- Nepoužívejte venku.
- Šňůra nesmí viset přes okraj stolu nebo jiné ostré hrany ani se dotýkat horkých povrchů.
- Během zpracování pokrmů nepřibližujte ruce ani žádné pomůcky k pohybujícím se nožům nebo kotoučům, snížíte tak riziko vážného zranění osob nebo poškození přístroje. Můžete používat škrabku, ale jen když přístroj neběží.
- Nože jsou ostré. Manipulujte s nimi opatrně. Při manipulaci s řezacím nožem ho držte vždy za horní plastovou část.
- Aby se snížilo riziko zranění, nepokládejte nikdy řezné nože nebo kotouče na podstavu, aniž byste nejprve správně nainstalovali na místo nádobu.
- Před spuštěním přístroje se přesvědčte, že je ochranný kryt správně upevněný na svém místě.
- Nikdy nenakládejte potraviny rukama. Vždy používejte tlačný píst.

- Nepokoušejte se vyřadit z provozu bezpečnostní blokovací mechanismus krytu.
- Mixér spouštějte vždy s krytem na svém místě.
- Při mixování horkých kapalin vyndejte prostřední díl dvoudílného krytu.
- Přístroj nepoužívejte, pokud je filtr šťávy poškozený nebo zničený.
- Osoby (včetně dětí) s omezenými fyzickými a duševními schopnostmi nebo nedostatkem zkušeností a znalostí by neměly s přístrojem manipulovat, pokud nebyly o používání přístroje předem instruovány nebo nejsou pod dohledem osoby zodpovědné za jejich bezpečnost. Dohlédněte na to, aby si s přístrojem nehrály děti.

- Hladina hluku: Lc < 83 dB [A]

Tento spotřebič je označený v souladu s evropskou směrnicí 2012/19/EU o odpadu z elektrických a elektronických zařízení (WEEE). Tato směrnice stanovuje rámec pro celoevropský systém zpětného odběru a recyklace odpadu z elektrických a elektronických zařízení.

ULOŽTE TYTO POKYNY JEN PRO POUŽÍVÁNÍ V DOMÁCNOSTI

Bezpečnostní pojistka

Pro zajištění vaší vlastní ochrany je model SB800W vybaven zabudovaným bezpečnostním pojistným systémem. Ten brání spuštění spotřebiče, pokud tento přístroj na zpracovávání potravin není sestaven správně.

Když zvolíte požadované příslušenství (například mixér), musíte je správně umístit na motorovou jednotku.

Vždy můžete používat pouze jedno příslušenství. Zvolené příslušenství je umístěno správně, jestliže značky na motorové jednotce a na určitém jednotlivém příslušenství mají shodnou orientaci. Následně musíte zvoleným příslušenstvím pootočit vpravo tak, abyste zaslechli „zaklapnutí“.

Po skončení práce musíte zvoleným příslušenstvím pootočit vlevo.

Ovládací panel

- Po správném umístění zvoleného příslušenství na motorovou jednotku potočte provozním přepínačem tak, abyste zařízení aktivovali z vypnutého stavu. Zvolte požadovanou rychlost.

SEKACÍ ZAŘÍZENÍ

UPOZORNĚNÍ: Před montáží nebo demontáží jakýchkoli částí a před čištěním zkontrolujte, zda je přístroj odpojen od zdroje napájení a hlavní vypínač je v poloze „OFF“.

VÝSTRAHA: Postupujte mimořádně opatrně, nože jsou ostré.

- **DŮLEŽITÉ:** Pokud nebude bezpečnostní kryt správně uzavřen a nasazen na motorovou jednotku, mísa sekacího zařízení nebude fungovat. **VÝSTRAHA:** Abyste omezili nebezpečí zranění, nikdy nenasazujte sekací nůž na motorovou jednotku, aniž byste předtím správně nasadili mísu na její místo.
- Nejprve nasadte hřídel motoru na motorovou jednotku. Potom správně nasadte mísu sekacího zařízení na motorovou jednotku. Značky na motorové jednotce a na zvoleném příslušenství musejí mít shodnou orientaci. Následně musíte zvoleným příslušenstvím pootočit vpravo tak, abyste zaslechli „zaklapnutí“.
- Nasadte sekací nůž na hřídel uvnitř mísy.
- Zkontrolujte, zda je sekací nůž správně umístěn na svém místě.
- Jestliže je sekací nůž správně nasazen, vložte do mísy zvolené potraviny. Potom správně nasadte víko sekacího zařízení a zapněte spotřebič.

VÝSTRAHA: Budte mimořádně obezřetní – nože jsou ostré, manipulujte s nimi opatrně.

Vždy přidržujte sekací nůž za jeho vrchní plastovou část. Po použití sekacího nože jej vždy demontujte ještě před vyjímáním zpracovávaných potravin z mísy.

- Při sekání potravin vždy udržujte ruce a pomůcky mimo dosah sekacího nože, abyste omezili nebezpečí vážného zranění osob nebo poškození zařízení na sekání potravin. Lze používat stěrku, avšak i ta se smí používat pouze tehdy, když je zařízení na zpracovávání potravin zastavené.
- Potraviny nikdy nevkládejte rukama. Vždy používejte tlačku.
- Jestliže spotřebič bude v chodu, to znamená s hlavním vypínačem v poloze „ON“, nenechávejte jej bez dozoru.



Zařízení na krájení souvislých plátků / drcení

UPOZORNĚNÍ: Před montáží nebo demontáží jakýchkoli částí zkontrolujte, zda je přístroj odpojen od zdroje napájení a hlavní vypínač je v poloze „OFF“.

- Jestliže namísto sekacího zařízení používáte nože (kotouče), je postup při přípravě spotřebiče stejný

jako u příslušenství pro sekání. Pouze místo sekacího nože musíte použít vámi zvolený kotouč. Volba kotouče závisí na vašich požadavcích, týkajících se přípravy potravin.

- **VÝSTRAHA:** Buďte mimořádně obezřetní – nože jsou ostré, manipulujte s nimi opatrně.

Část	Obrázek	Funkce	Rychlost	Množství (MAX)	Doba práce	Doba klidu
Sekací nůž		Sekání (masa, zeleniny, ...)	Min. – max.	500 g	30 s	1 min
Nůž na těsto		Příprava těsta	Min.	500 g mouky; 280 ml vody	30 s	1 min
Kulaté nože		Krájení na slabé a silné plátky / drcení / příprava bramborových hranolků a rozmačkávání potravin	Stř. – max.	1 200 ml	1 min	2 min

POUŽITÍ MIXÉRU:

UPOZORNĚNÍ: Před montáží nebo demontáží jakýchkoli částí zkontrolujte, zda je přístroj odpojen od zdroje napájení a hlavní vypínač je v poloze „OFF“.

1. Usadte nádobu na motor a otáčením ve směru hodinových ručiček ji zajistěte na místě.
2. Vytáhněte víčko z nádoby – drží pevně kvůli těsnění.
3. Vložte suroviny do nádoby – nepřepřijte nádobu nad značku maxima.
4. Vložte víčko do nádoby a zatlačte je dolů do těsnění.
5. Srovnějte tečky na víčku se šterbinami v otvoru. Usadte víčko v otvoru a otočte jím ve směru hodinových ručiček. **Nespouštějte mixér bez víčka.**
6. Přidávání surovin za běhu:
 - a) uvolněte víčko otáčením ve směru hodinových ručiček a vytáhněte je
 - b) přidejte suroviny skrze otvor
 - c) vložte víčko zpět a zajistěte je otáčením proti směru hodinových ručiček
7. Otáčejte nádobou proti směru hodinových ručiček a sejměte ji z motoru.

ČIŠTĚNÍ A ÚDRŽBA

POZOR: Před čištěním se přesvědčte, že je přístroj odpojený z elektrické zásuvky a vypínač je ve vypnuté poloze.

- Nikdy neponožte přístroj, šňůru nebo zástrčku do vody.
- Blok motoru čistěte pouze vlhkým hadrem.

- V myčce nádobí se smějí mýt pouze nože z nerez oceli.
- Všechny ostatní součásti můžete čistit v teplé vodě se saponátem (běžný přípravek na mytí nádobí).
- Čištění mixéru:
 - Naplňte teplou vodou se saponátem.
 - Nasadte kryt.
 - Nechte mixér běžet 30 sekund maximální rychlostí. Vyláchněte a v případě potřeby opakujte.

Životní prostředí

Až přístroj doslouží, nevyhazujte jej do běžného komunálního odpadu, ale odevzdejte jej do sběrné určené pro recyklaci. Pomůžete tím chránit životní prostředí

Záruka a servis

Pokud byste měli jakýkoliv problém nebo byste potřebovali nějakou informaci, kontaktujte Středisko péče o zákazníky společnosti Gorenje ve své zemi (telefonní číslo střediska najdete v letáčku s celosvětovou zárukou). Pokud se ve vaší zemi Středisko péče o zákazníky nenachází, můžete kontaktovat místního dodavatele výrobků Gorenje nebo oddělení Service Department of Gorenje Domestic Appliances.

Jen pro osobní užití!

**GORENJE VÁM ŽELÁ MNOHO PŮŽITKU
PRI POUŽÍVANÍ VÁŠHO ZARIADENIA**

Právo na změny bez upozornění vyhrazeno.

Pozrite si obrázok A na začiatku návodu na obsluhu.

1. Motor
2. Hlavný vypínač a otočný volič rýchlosti
3. Miska krájača
4. Hriadeľ motora (os)
5. Krájacia čepeľ
6. Nôž na cestu
7. Plastový držiak šľahača
8. Držiak noža
9. čepele (drvenie jemné & hrubé, krájanie tenké & hrubé...)
10. Vrchnák krájača
11. Posúvač krájača
12. Spodok nádoby mixéra
13. Tesnenie
14. Nádoba mixéra
15. Veko mixéra
16. Vrchnák

DÔLEŽITÉ BEZPEČNOSTNÉ UPOZORNENIA

Keď používate elektrické zariadenia, dbajte na základné bezpečnostné upozornenia vrátane nasledovných:

- Prečítajte si všetky pokyny pred použitím zariadenia. Uschovajte si návod na bezpečnom mieste pre použitie v budúcnosti.
- Napätie v miestnej elektrickej sieti musí zodpovedať napätiu naznačenému na spodnej časti zariadenia. Pripojte len k striedavému prúdu.
- Pre ochranu pred úrazom elektrickým prúdom neponárajte motor (základňu), kábel alebo konektor do vody a inej tekutiny.
- Zvýšte pozornosť, keď používate zariadenie v blízkosti detí.
- Odpojte od elektrickej siete ak ho nebudete používať, pred nakladaním alebo skladaním príslušenstva a pred čistením.
- Vyhňte sa kontaktu s pohybovými časťami.
- Nepoužívajte zariadenie s poškodenou sieťovú šnúrou alebo konektorom alebo po poruche zariadenia, ak vám spadlo alebo je poškodené akýmkoľvek iným spôsobom. Odneste zariadenie do najbližšieho autorizovaného servisného strediska pre kontrolu, opravu alebo elektrické alebo mechanické nastavenia.
- Použitie príslušenstva neodporúčaných v návode môže spôsobiť úraz elektrickým prúdom, požiar alebo úraz osôb.
- Nepoužívajte v exteriéri.
- Nenechávajte sieťovú šnúru visieť cez okraj stola a zabráňte dotyku s horúcimi predmetmi.
- Udržujte ruky a nástroje mimo pohybujúcich sa častí počas spracovávania potravín, aby ste zabránili vážnemu úrazu osôb alebo poškodeniu kuchynského robota. Škrabku je možné použiť, ale len keď kuchynský robot nie je v prevádzke.
- Nože sú ostré. Zaobchádzajte s nimi opatrne. Keď robíte so sekacím nožom, vždy ho uchopte za hornú plastovú časť.
- Aby ste znížili riziko úrazu, nikdy neumiestňujte sekacie nože na základňu bez prvého založenia mixovacej nádoby na jej miesto.
- Uistite sa, že príslušné kryty sú založené pred použitím zariadenia.
- Nikdy neposúvajte potraviny rukou. Vždy použite nástroj na tlačenie.
- Nepokúšajte sa demontovať blokovací mechanizmus krytu.
- Vždy používajte mixér s krytom.

- Keď mixujete horúce potraviny, zložte horný malý kryt.
- Nepoužívajte zariadenie, aj je filtre odšťavovača poškodený alebo zlomený.
- Zariadenie nepoužívajte, ak sú zástrčka, sieťový kábel alebo iné súčasti poškodené. Toto zariadenie nesmú používať osoby (vrátane detí), ktoré majú obmedzené telesné, zmyslové alebo mentálne schopnosti alebo ktoré nemajú dostatok skúseností a znalostí, pokiaľ nie sú pod dozorom alebo im nebolo vysvetlené používanie tohto zariadenia osobou zodpovednou za ich bezpečnosť. Deti musia byť pod dozorom, aby sa nehrali so zariadením.
- Deklarovaná hodnota emisie hluku je 83 dB(A)

Tento spotrebič je označený v súlade s európskou smernicou 2012/19/EU o nakladaní s použitými elektrickými a elektronickými zariadeniami (waste electrical and electronic equipment - WEEE). Táto smernica stanoví jednotný európsky (EU) rámec pre spätný odber a recyklovanie použitých zariadení.

USCHOVAJTE SI TIETO POKYNY LEN PRE POUŽITIE V DOMÁCNOSTI.

Bezpečnostná zámka

Pre vašu vlastnú bezpečnosť má model SB800W zabudovaný bezpečnostný ochranný systém. Zabraňuje prevádzke spotrebiča, kým nie je správne nainštalovaný kuchynský robot. Keď si vyberiete vaše príslušenstvo (napríklad, mixér), musíte ho správne namontovať na motorovú jednotku. Môžete použiť iba jedno príslušenstvo súčasne. Zvolené príslušenstvo je namontované správne, keď značky na motorovej jednotke a na každom príslušenstve sú zarovnané. Potom musíte otočiť zvolené príslušenstvo v smere hodinových ručičiek a budete počuť "klapnutie". Keď ukončíte prácu, musíte otočiť zvolené príslušenstvo proti smeru hodinových ručičiek.

Ovládací panel

- Po správnom umiestnení a zvolení príslušenstva na motorovú jednotku, otočte otočný ovládač, aby

ste aktivovali zariadenie z polohy "off". Zvoľte požadovanú rýchlosť.

KRÁJAČ

UPOZORNENIE: Uistite sa, že zariadenie je odpojené od elektrického napájania a hlavný vypínač je vypnutý (OFF), predtým zakladaním a odmontovaním akejkoľvek násady a pred čistením.

VAROVANIE: Dávajte si obzvlášť pozor, čepele sú ostré.

- **DÔLEŽITÉ:** Miska krájača nebude fungovať, ak bezpečnostný kryt nebude správne zatvorený a ak nie je správne umiestnený na motorovej jednotke.
- **VAROVANIE:** Aby ste znížili riziko poranenia, nikdy neodkladajte čepeľ krájača na motorovú jednotku skôr než založíte správne misku na miesto.
- Najskôr založte hriadeľ motora na motorovú jednotku. Potom založte správne misku krájača na motorovú jednotku. Označenia na motorovej jednotke a na zvolenom príslušenstve musia byť zarovnané. Potom musíte otočiť zvolené príslušenstvo v smere hodinových ručičiek a budete počuť "zaklapnutie".
- Založte čepeľ krájača na hriadeľ vo vnútri misky.
- Uistite sa, že krájacia čepeľ je správne umiestnená na svojom mieste.
- Keď je krájacia čepeľ založená, vložte zvolené príslušenstvo do misky. Potom správne založte vrchnák krájača a otočte spotrebič. Pre lepšie pochopenie si pozrite obrázok.

VAROVANIE: Dávajte obzvlášť pozor – Čepele sú ostré, manipulujte opatrne. Vždy držte krájaciu čepeľ za hornú plastovú časť. Po použití krájaciu čepeľ vždy vyberte z misky skôr než vyberiete spracované jedlo.



- Udržujte ruky a prácor mimo krájacej čepele počas krájania jedla, aby ste znížili nebezpečenstvo vážneho poranenia osôb alebo poškodenia krájača jedla. Lopatku môžete použiť, ale musíte ju použiť, iba keď kuchynský robot nepracuje.
- Nikdy nevkladajte jedlo rukami. Vždy použite posúvač.
- Nenechávajte spotrebič bez dozoru, keď je v prevádzke, t.j. keď je zapnutý "ON".

Kontinuálny krájač / drvič

UPOZORNENIE: Uistite sa, že zariadenie je odpojené od elektrického napájania a hlavný vypínač je vypnutý "OFF" pred zakladaním a odstraňovaním násad.

- Ak používate čepele (disky) namiesto krájača, priebeh prípravy spotrebiča je rovnaký ako pre príslušenstvo krájacej čepele by ste mali použiť zvolený disk. Voľba disku závisí od vašich želaní vzhľadom na prípravu jedla.

- **VAROVANIE:** Dávajte si obzvlášť pozor - čepele sú ostré. Manipulujte opatrne.

Násada	Obrázok	Funkcia	Rýchlosť	Množstvo (MAX)	Doba prevádzky	Odpocínok
Krájacia čepeľ		Krájanie (mäso, zelenina, ...)	Min. – Max.	500 g	30 s.	1 min.
Nôž na cesto		Príprava cesta	Min.	500 g múka 280 ml voda	30 s.	1 min.
Čepele		Hrubý a jemný krájač/ plátkovač/ príprava francúzskych zemiakov a mletého jedla	Str. – Max.	1200 ml	1 min.	2 min.

POUŽITIE MIXÉRA:

UPOZORNENIE: Uistite sa, že zariadenie je odpojené od elektrického napájania a hlavný vypínač je vypnutý "OFF" pred zakladaním a odstraňovaním násad.

1. Nádobu položte na jednotku motora a uistite ju otočením v smere hodinových ručičiek.
2. Vytiahnite veko z nádoby – je neohybné kvôli tesneniu.
3. Ingrediencie dajte do nádoby – nenapĺňajte nádobu viac, ako je označenie maxima.
4. Na nádobu položte veko a stlačte ho smerom dolu, aby ste ho utesnili.
5. Výstupok na vrchnáku vyrovnajte podľa vstupu v otvore, zakryte otvor vrchnákom a otočte v smere hodinových ručičiek. **Mixér nespúšťajte bez vrchnáka.**
6. Na pridávanie ingrediencií počas používania spotrebiča:
 - a) otočte vrchnák v smere hodinových ručičiek, aby ste ho uvoľnili, a dajte ho dolu;
 - b) ingrediencie pridajte cez otvor;
 - c) vrchnák znovu nasadte, otočte proti smeru hodinových ručičiek a uzamknite.
7. Nádobu uvoľnite otočením v smere hodinových ručičiek a vytiahnite ju z jednotky motora.

ČISTENIE A ÚDRŽBA

UPOZORNENIE: Uistite sa, že zariadenie je odpojené od elektrickej energie a vypnuté pred čistením.

- Nikdy neponárajte zariadenie alebo sieťovú šnúru do vody.
- Čistite motorový blok navlhčenou tkaninou.
- Oceľové čepele môžete umývať v umývačke riadu.

- Všetky ostatné časti môžete čistiť v teplej vode so saponátom.
- Čistenie mixéra:
 - Naplňte teplou vodou so saponátom.
 - Zložte kryt.
 - Spustíte mixér na rýchlosť na 30 sekúnd.
 - Opakujte, ak je to potrebné.

Životné prostredie

Nevyhadzujte spotrebič po ukončení životnosti s bežným domácim odpadom, ale odovzdajte ho v oficiálnej miestnej zberni na recykláciu. Týmto konaním pomôžete chrániť životné prostredie.

Záruka & servis

Ak potrebujete informácie, alebo ak máte problém, sa spojte so strediskom pre starostlivosť o zákazníkov Gorenje vo vašej krajine (číslo telefónu nájdete na záručnom liste). Ak sa vo vašej krajine nenachádza stredisko pre starostlivosť o zákazníkov, navštívte miestneho predajcu Gorenje, alebo sa spojte servisné oddelenie spoločnosti Gorenje domáce spotrebiče.

Určené len pre osobné účely!

GORENJE
VÁM ŽELÁ MNOHO RADOSTI PRI
POUŽÍVANÍ VÁŠHO SPOTREBIČA

Vyhradzujeme si právo na akékoľvek zmeny!

Patrz: Rysunek A na początku instrukcji.

1. Korpus z silnikiem
2. Pokrętko włączenia/wyłączenia oraz ustawienia prędkości
3. Misa malaksera
4. Wał (oś) silnika
5. Nóż do rozdrabniania
6. Ugniatacz do ciasta
7. Mocowanie do plastiku do ubijania
8. Uchwyt ostrza
9. Tarcze krojące (do kruszenia, szatkowania, krojenia w plastry, tarcia...)
10. Pokrywa malaksera
11. Popychacz malaksera
12. Spód dzbanka blendera
13. Uszczelka
14. Dzbanek blendera
15. Pokrywka
16. Nakrętka

Ważne wskazówki dotyczące bezpieczeństwa

Podczas użytkowania urządzeń elektrycznych zawsze należy uwzględniać podstawowe wymogi dotyczące bezpieczeństwa między innymi:

- Przed użytkowaniem urządzenia należy dokładnie zapoznać się z instrukcją obsługi. Radzimy instrukcję obsługi zachować, aby można było korzystać z niej w trakcie późniejszego użytkowania wyrobu.
- Napięcie sieci elektrycznej musi odpowiadać parametrom określonym na dnie urządzenia. Podłączamy go wyłącznie do sieci prądu zmiennego.
- Aby uniknąć porażenia prądem, zabronione jest moczenie w wodzie lub innej cieczy obudowy silnika, kabla lub wtyczki.
- Gdy urządzenie jest używane przez dzieci lub gdy podczas jego używania, znajdują się one w pobliżu, potrzebny jest szczególny nadzór.
- Odłącz urządzenie z sieci elektrycznej gdy się go nie używa, gdy przygotowuje się go do użytkowania lub zdejmuje do czyszczenia poszczególne jego części.
- Nigdy nie dotykaj ręką, ruchomych części urządzenia.
- Urządzenia nie wolno używać w przypadku uszkodzenia kabla podłączeniowego lub wtyczki, jeśli podczas pracy urządzenia pojawiła się usterka, jeśli spadło ono na podłogę lub zostało w inny sposób uszkodzone. W takim przypadku, urządzenie należy zanieść do najbliższego upoważnionego punktu obsługi serwisowej, w którym zostanie ono sprawdzone, naprawione lub odpowiednio ustawione elektrycznie oraz mechanicznie.
- Przez używanie nakładek lub przyrządów, które nie są zalecane w instrukcji obsługi, można wywołać poważne zagrożenie dla użytkownika i spowodować pożar, porażenie prądem elektrycznym lub zranienie.
- Urządzenia nie wolno używać poza przestrzenią zamkniętą.
- Uważaj aby kabel podłączeniowy nie zwiisał poza kant stołu lub innej powierzchni roboczej lub dotykał gorących powierzchni.
- Aby uniknąć poważnych uszkodzeń użytkownika lub urządzenia, nigdy nie wolno rękami lub innymi narzędziami dotykać ruchomych części urządzenia jak noże lub tarcze. Do tego celu można używać plastikowej łopatkii ale tylko wtedy gdy urządzenie jest wyłączone.

określa postępowanie związane ze zwrotem zużytego sprzętu elektrycznego i elektronicznego oraz procesu utylizacji surowców w Unii Europejskiej.

- Noże są wyjątkowo ostre więc należy obchodzić się z nimi bardzo ostrożnie. Nóż do szatkowania należy trzymać wyłącznie za część plastikową.
- Aby nie zranić się ostrzy nie należy wkładać do oprawki do ostrzy, dopóki miska nie jest ustawiona na swoje miejsce.
- Przed włączeniem należy sprawdzić czy pokrywa znajduje się na swoim miejscu.
- Dodawanie żywności do urządzenia ręką jest zabronione. Do tego celu należy użyć popychacza.
- Nie należy próbować oszukać lub uniemożliwić mechanizmu do blokowania pokrywy.
- Podczas użytkowania miksera /sokowirówki pokrywa powinna zawsze znajdować się na swoim miejscu.
- Podczas mieszania gorącego płynu, należy usunąć centralną część dwuczęściowej pokrywy.
- Nie wolno używać urządzenia jeśli filtr sokowirówki jest uszkodzony lub złamany.
- Urządzenie nie jest przeznaczone do użytku przez osoby (w tym dzieci) z ograniczonymi zdolnościami fizycznymi, sensorycznymi lub umysłowymi, a także nieposiadające wiedzy lub doświadczenia w użytkowaniu tego typu urządzeń, chyba że będą one nadzorowane lub zostaną poinstruowane na temat korzystania z tego urządzenia przez opiekuna. Nie pozwalaj dzieciom bawić się urządzeniem.
- Poziom hałas: Lc < 83 dB (A)

Instrukcję prosimy zachować!

Urządzenie przeznaczone jest wyłącznie do użytku domowego!

Automatyczny wyłącznik bezpieczeństwa

Dla bezpieczeństwa użytkownika urządzenie SB800W posiada wbudowany wyłącznik bezpieczeństwa, uniemożliwiający działanie urządzenia, jeżeli nie jest ono prawidłowo zestawione.

Wybierając poszczególną przystawkę (np. miksera), należy ją prawidłowo zamocować na korpusie z silnikiem. Jednocześnie można użyć tylko jednej przystawki. Wybraną przystawkę należy prawidłowo zamocować tak, aby pokrywały się symbole na korpusie z silnikiem i wybranej przystawce. Następnie należy ją obrócić w kierunku zgodnym z ruchem wskazówek zegara tak, aby słychać było kliknięcie. Chcąc zdjąć daną przystawkę po zakończeniu użytkowania, należy ją obrócić w kierunku przeciwnym do ruchu wskazówek zegara.

Panel kontrolny

- Po prawidłowym zamocowaniu poszczególniej przystawki, pokrętko włączenia/ wyłączenia należy ustawić w pozycji włączenia. Wybrać należy żądaną prędkość.

MALAKSER

UWAGA: Przed zamocowaniem lub zdejmowaniem jakichkolwiek przystawek oraz przed czyszczeniem należy zadbać, aby urządzenie zostało wyłączone z sieci elektrycznej a także, że pokrętko włączenia/ wyłączenia znajduje się w pozycji "OFF" (wyłączenie).

- **WAŻNE:** Przystawka malaksera nie działa, jeżeli pokrywa została nieprawidłowo zamknięta i jeżeli przystawka nie została prawidłowo zamocowana na korpusie z silnikiem.
- **OSTRZEŻENIE:** Aby zapobiec ewentualnym uszkodzeniom, nigdy nie należy mocować noży do rozdrabniania bezpośrednio na korpusie z silnikiem z pominięciem miski malaksera.
- Na korpusie z silnikiem należy w pierwszej kolejności prawidłowo zamocować wał. Następnie na korpusie z silnikiem należy zamocować przystawkę malaksera w taki sposób, aby pokrywały się symbole na korpusie z silnikiem i misie malaksera. Misę malaksera należy obrócić w kierunku zgodnym z ruchem wskazówek zegara tak, aby słychać było kliknięcie.
- Nóż do rozdrabniania należy umieścić na wale (osi) wewnątrz miski malaksera.

To wyposażenie oznaczone jest zgodnie z Dyrektywą Europejską 2012/19/EU dotyczącą zużytych sprzętów elektrycznych i elektronicznych (waste electrical and electronic equipment - WEEE). Dyrektywa ta ściśle

UWAGA: Chcąc przygotować ciasto, należy zamiast noży do rozdrabniania zastosować ugniatacz do ciasta. Procedura przygotowania urządzenia jest jednakowa w przypadku obu przystawek.

- Należy sprawdzić, czy nóż do rozdrabniania został prawidłowo umieszczony we właściwym miejscu.
- Dopiero, gdy nóż do rozdrabniania został umieszczony w misie malaksera, należy włożyć składniki, które zmierza się rozdrobnić. Następnie należy prawidłowo umieścić pokrywę malaksera i włączyć urządzenie.

OSTRZEŻENIE: Należy postępować wyjątkowo ostrożnie, ponieważ noże są bardzo ostre. Noże do rozdrabniania należy zawsze chwytać za plastikową część. Po zakończeniu użytkowania nóż do rozdrabniania należy zawsze wyjąć z misy malaksera, jeszcze zanim wyjmie się z niego rozdrobnioną żywność.

- Aby nie doszło do cięższych uszkodzeń ciała lub uszkodzenia urządzenia, podczas rozdrabniania żywności nie należy wkładać rąk czy też akcesoriów kuchennych w strefę działania noży. Zastosować należy łąpatkę, jednak tylko wtedy,



gdy urządzenie jest wyłączone, a więc kiedy nie działa.

- Nigdy nie należy dokładać żywności rękami.
- Zawsze należy stosować popychacz do włączania żywności.
- Działającego urządzenia nigdy nie należy pozostawiać bez nadzoru.

Krojenie w plastry lub na kawałki za pomocą tarcz krojących

UWAGA: Przed zamocowaniem lub zdejmowaniem przystawek należy zadbać, aby urządzenie zostało wyłączone z sieci elektrycznej a także, że pokrętko włączenia/ wyłączenia znajduje się w pozycji "OFF" (wyłączenie).

- W przypadku używania tarcz krojących procedura przygotowania urządzenia jest taka sama, jak w przypadku przystawki malaksera. Jedyna różnica polega na tym, że zamiast noża do rozdrabniania używana jest wybrana tarcza krojąca. Wybór tarczy krojącej zależy odżądanego sposobu przygotowania żywności.
- **OSTRZEŻENIE:** Należy postępować wyjątkowo ostrożnie, ponieważ noże są bardzo ostre.

Przystawka	Rysunek	Funkcja	Prędkość	Ilość (MAKS)	Czas działania	Czas spoczynku
Nóż do rozdrabniania		Rozdrabnianie (mięso, warzywa, ...)	Min. – Maks.	500 g	30 sek.	1 min.
Ugniatacz do ciasta		Przygotowanie ciasta	Min.	500 g mąki 280 ml wody	30 sek.	1 min.
Noże		Krojenie na cienkie i grube plastry/ szatkowanie/ kruszenie/ przygotowanie ziemniaków na frytki i puree	Śred. – Maks.	1200 ml	1 min.	2 min.

MIKSER KIELICHOWY

UWAGA: Przed zamocowaniem lub zdejmowaniem przystawek należy zadbać, aby urządzenie zostało wyłączone z sieci elektrycznej a także, że pokrętko włączenia/ wyłączenia znajduje się w pozycji "OFF" (wyłączenie).

1. Rozdrabniacz służy do rozdrabniania składników.
2. Mikser służy do tego, by móc wymieszać składniki ze sobą.
3. Ubijarka służy do zagęszczania śmietany, ubijania jajek oraz rozcierania jajek z cukrem.

4. Założyć końcówkę na trzpień i wsunąć ją w podstawę.
5. Opuścić trzpień do środka dzbanka, nad wrzecionem.
6. Umieścić składniki w dzbanku. Nie przekroczyć poziomu maksymalnego poziomu.
7. Przytrzymując pokrywkę z rurką nieznacznie za uchwytem dzbanka umieścić ją na dzbanku, a następnie przekręcić w kierunku zgodnym z ruchem wskazówek zegara, aby zablokować wypustkę w górnej części uchwyty.
8. Aby dodać składników w czasie, gdy silnik jest uruchomiony:

- a) podnieść do góry wystający element rurki
 - b) dodać składniki przez rurkę
 - c) użyć popychacza
9. Zdjąć pokrywę, przekręcić ją w kierunku przeciwnym do ruchu wskazówek zegara, aby ją odblokować, a następnie zdjąć poprzez podniesienie do góry.

Mycie i konserwacja

UWAGA: Przed składaniem lub usuwaniem jakiegokolwiek przystawki oraz czyszczeniem urządzenia należy upewnić się czy jest ono wyłączone z sieci elektrycznej a pokrętko sterowania znajduje się w pozycji OFF
Urządzenia, kabla lub wtyczki nie wolno zanurzać w wodzie.

- Obudowę silnika należy czyścić tylko wilgotną szmatką.
- W zmywarce można myć tylko ostrza ze stali nierdzewnej.
- Pozostałe części można myć w ciepłej wodzie z dodatkiem zwykłego detergentu.
- Czyszczenie miksera/sokowirówki:
 - Napełnić go ciepłą wodą z dodatkiem detergentu.
 - Założyć pokrywę.
 - Włączyć mikser/sokowirówkę przy pełnej szybkości przez 30 sekund. Wypłukać go i jeśli jest to potrzebne zabieg należy powtórzyć.

Środowisko

Urządzenia po upływie okresu eksploatacyjnego nie należy usunąć wraz ze zwykłymi odpadami komunalnymi, lecz oddać na urzędowo określone składowisko do recyklingu. Postępując w ten sposób, przyczyniają się Państwo do zachowania czystego środowiska.

Gwarancja i serwis naprawczy

W celu uzyskania informacji lub w razie problemów z urządzeniem, zwrócić się do centrum pomocy użytkownikom Gorenja w danym państwie (numer telefonu znajduje się na międzynarodowej karcie gwarancyjnej). Jeżeli w danym kraju nie ma takiego centrum, należy zwrócić się do lokalnego sprzedawcy Gorenja lub Działu małych urządzeń AGD.

Zastrzegamy sobie prawo do zmian!

**GORENJE ŻYTCZY PAŃSTWU
WIELE SATYSFAKCJI PODCZAS
UŻYTKOWANIA URZĄDZENIA**

Zastrzegamy sobie prawo do zmian!

Вижте снимка А в началото на ръководството.

1. Задвижващ механизъм
2. Копче за включване/ изключване и за
3. Купа на чопъра
4. Задвижваща ос
5. Нож за рязане
6. Нож за тесто,
7. Пластмасово прикачване
8. Държач на ножовете
9. Рендета (за тънко и дебело настъргване, за тънко и дебело нарязване...)
10. Капак за купата на чопъра
11. Бугало
12. Долна страна на каната на блендера
13. Уплътнение
14. Кана на блендера
15. Капак
16. Вътрешно капаче

ВАЖНИ СЪВЕТИ

Когато използвате електрически уреди, е необходимо да спазвате основни съвети за безопасност, включващи следното:

- Прочетете цялата инструкция преди да използвате уреда.
Препоръчително е да съхранявате тези инструкции на сигурно място и при необходимост да ги използвате за в бъдеще.
- Волтажа на електрическата мрежа трябва да отговаря на волтажа посочен на долната страна на уреда.
- Не поставяйте основата на комбайна, кабела или щепсъла във вода или друга течност.
- Когато деца използват уреда, е необходимо да се наблюдават с повишено внимание.
- Изключвайте от електрическата мрежа, когато не използвате уреда, преди да свалите някоя от приставките или преди почистване.
- Винаги избягвайте контакт с подвижните части.
- Не използвайте уреда, когато е повреден кабела или щепсъла или ако уреда е в неизправност, или ако е изпускан или повреден. Обърнете се към оторизиран и квалифициран сервис за установяване на дефект, подмяна или ремонт на уреда.
- Използване на приставки различни от тези в комплекта не е препоръчително, тъй като може да предизвика електрически удар или огън, което да нарани човека, който работи с комбайна.
- Не използвайте уреда навън.
- При работа внимавайте кабела да не се оплете и да не се докосва до горещи повърхности.
- Пазете ръцете си от движещите и режещите дискове и части, докато работите с комбайна. Шпатулата трябва да се използва, само когато уреда е изключен.
- Ножовете са остри. Работете внимателно с тях. Когато хващате ножовете на резачката винаги ги дръжте за пластмасовата част.
- Никога не оставяйте ножовете или дисковете без да поставите купата на сигурно място.
- Добре поставете защитните елементи на мястото им преди да започнете да работите с комбайна.
- Никога не поставяйте или притискайте храната с ръка. Винаги използвайте приспособлението за натискане.
- Не позволявайте да се повреди защитния механизъм на комбайна.

- Винаги използвайте приспособлението за разбъркване със защитен капак.
- Когато разбърквате горещи течности, махнете централната (малката разглобяема) част на капака.
- Не използвайте уреда ако е повреден филтъра за сок.
- Този уред не е предназначен за ползване от хора (включително деца) с намалени физически усещания или умствени недъзи или без опит и познания, ако са оставени без наблюдение и не са инструктирани от страна на отговарящо за тяхната безопасност лице относно начина на използване на уреда. Наглеждайте децата, за да не си играят с уреда.
- Ниво на шума: $L_{c} < 83 \text{ dB[A]}$

Уредът е обозначен съгласно Европейска директива 2012/19/EU, касаеща излязло от употреба електрическо и електронно оборудване (ИУЕЕО). Директивата очертава основните принципи, валидни в Европа, за връщане и рециклиране на излязло от употреба електрическо и електронно оборудване.

ЗАПАЗЕТЕ ТАЗИ ИНСТРУКЦИЯ! САМО ЗА ДОМАШНА УПОТРЕБА!

Заклучващ механизъм

С оглед вашата безопасност моделът SB800W има вграден заключващ механизъм. Той предотвратява включването на уреда, докато кухненският робот не бъде сглобен правилно.

Когато изберете желаната приставка, (например, блендера), е необходимо да я поставите правилно върху задвижващия механизъм.

Можете да използвате само по една приставка в дадения момент. Избраната приставка е поставена правилно, когато маркировките на задвижващия механизъм и на всяка от приставките сочат в една посока. След това е необходимо да завъртите избраната приставка по посока на часовниковата стрелка, докато чуете "щракване".

Когато приключите работа, е необходимо да завъртите приставката по посока обратна на часовниковата стрелка.

Контролно табло

- След като поставите правилно избраната приставка върху задвижващия механизъм, завъртете операционното копче, за да включите уреда. Изберете необходимата скорост.

ЧОПЪР

ВНИМАНИЕ: Преди да поставите или свалите приставките и преди да почистите уреда, се уверете, че той е изключен от контакта и операционният бутон е в позиция "OFF".

ПРЕДУПРЕЖДЕНИЕ: Използвайте уреда с повишено внимание, тъй като ножовете са много остри.

- **ВАЖНО:** Чопърът няма да работи, ако предпазният капак не е затворен правилно и ако купата не е поставена както трябва върху задвижващия механизъм.
ПРЕДУПРЕЖДЕНИЕ: За да избегнете риска от нараняване, никога не поставяйте ножа за рязане върху задвижващия механизъм, преди да сте поставили правилно купата на мястото ѝ.
- Първо поставете задвижващата ос върху задвижващия механизъм. След това поставете правилно купата на чопъра върху задвижващия механизъм. Маркировките на задвижващия механизъм и на избраната приставка трябва да сочат в една посока. След това е необходимо да завъртите избраната приставка по посока на часовниковата стрелка, докато чуете "щракване".
- Поставете ножа за рязане върху оста в купата.
- Уверете се, че ножът за рязане е поставен правилно на мястото му.
- След като поставите ножа за рязане, сложете продуктите в купата. След това затворете правилно капака на чопъра и включете уреда.

ПРЕДУПРЕЖДЕНИЕ: Използвайте уреда с повишено внимание – Ножовете са много остри, така че работете предпазливо. Винаги дръжте ножа за рязане за горната му пластмасова част. След като използвате ножа за рязане, винаги го изваждайте от купата, преди да изсипете нарязаните продукти.

- Докато ножът реже продуктите, дръжте ръцете си и домакинските прибори далеч от него, за да избегнете риска от сериозни физически наранявания или повреда на чопъра. Можете да използвате шпатулата, но само когато кухненският робот не работи.
- Никога не натискайте продуктите с ръце. Винаги използвайте буталото.

- Не оставяйте уреда без надзор, докато работи, т. е., когато е в позиция "ON".

Ренде за нарязване / настъргване

ВНИМАНИЕ: Преди да поставите или свалите приставките, се уверете, че уредът е изключен от контакта и операционният бутон е в позиция "OFF".

- Ако използвате рендетата (дискете), вместо чопъра, начинът за подготовка на

уреда за работа е същият като при чопъра. Просто вместо ножа за рязане поставете желания диск на рендето. Изборът на диск зависи от начина, по който желаете да пригответе храната.

- **ПРЕДУПРЕЖДЕНИЕ:** Използвайте уреда с повишено внимание – Ножовете са много остри. Работете предпазливо.

Приставка	Илюстрация	Функция	Скорост	Количество (MAX)	Време за работа	Време за почивка
Нож за рязане		Рязане (на месо, зеленчуци...)	Min. – Max.	500 g	30 sec.	1 min.
Нож за тесто		Замесване на тесто	Min.	500 g брашно 280 ml вода	30 sec.	1 min.
Рендета		Дебело и тънко нарязване/ настъргване/ нарязване на картофи за пържене и приготвяне на пюре	Med. – Max.	1200 ml	1 min.	2 min.

С поддържащата тръба

ВНИМАНИЕ: Преди да поставите или свалите приставките, се уверете, че уредът е изключен от контакта и операционният бутон е в позиция "OFF".

1. Използвайте чопъра за кълчане на продукти.
2. Използвайте миксера за смесване на продукти.
3. Използвайте приставката за разбиване на крем за съгъстване на сметана, разбиване на яйца, както и яйца и захар заедно.
4. Поставете приставката върху поддържащата тръба и я спуснете до дъното.
5. Свалете поддържащата тръба в центъра на каната, върху въртящия се вал.
6. Поставете продуктите в каната - не пълнете над максималното ниво.
7. Хванете капака с тръбата малко зад дръжката на каната, поставете го върху каната, после завъртете в посока на часовниковата стрелка и заключете ухото в горната част на дръжката.
8. За да добавите продукти, когато моторът работи:
 - а) извадете приставката за натискане от тръбата
 - б) добавете продуктите през тръбата
 - в) върнете приставката за натискане
9. За да отстраните капака, завъртете го в посока обратна на часовниковата стрелка, за да го отключите и след това го вдигнете.

ПОЧИСТВАНЕ И ПОДДРЪЖКА

ВНИМАНИЕ : Уверете се, че комбайна е изключен от захранването и оперативния бутон е на позиция "OFF" преди да започнете да почиствате комбайна.

- Никога не мокрете кабела и контролния панел.
- Почистете основата с влажна кърпа и подсушете.
- Само металните ножове могат да се поставят в съдоимална машина.
- Всички останали части могат да се почистват с хладка сапунена вода с подходящ почистващ препарат.
- Почистване на купата за разбиване:
 - Напълнете с хладка сапунена вода.
 - Поставете капака.
 - Пуснете комбайна на максимална степен за 30 секунди. Повторете, ако е необходимо.

Опазване на околната среда

След края на срока на експлоатация на уреда не го изхвърляйте заедно с нормалните битови отпадъци, а го предайте в официален пункт за събиране, където да бъде рециклиран. По този начин вие помагате за опазването на околната среда.

Гаранция и сервизно обслужване

Ако се нуждаете от информация или имате проблем, се обърнете към Центъра за обслужване на клиенти на Gorenje във вашата страна (телефонния му номер можете да намерите в международната гаранционна карта). Ако във вашата страна няма Център за обслужване на клиенти, обърнете се към местния търговец на уреди на Gorenje или се свържете с Отдела за сервизно обслужване на битови уреди на Gorenje [Service Department of Gorenje Domestic Appliances].

Само за лична употреба!

**GORENJE ВИ ПОЖЕЛАВА ПРИЯТНИ
ЧАСОВЕ С ИЗПОЛЗВАНЕТО НА
УРЕДИТЕ.**

**Запазваме си правата за извършване на
модификации!**

Ellenőrizze a használati utasítás elején található A jelű ábrát.

1. Motor egység
2. Be/kikapcsolás és sebesség-fokozat gomb
3. Aprító tál
4. Motor tengely
5. Aprító kés
6. Tészta kés
7. műanyag habverő
8. pengetartó
9. Kések (vékony & vastag darabolás, vékony & vastag szeletelés...)
10. Aprító fedél
11. Aprító prés
12. Keverőedény alja
13. Tömítés
14. Keverőedény
15. Fedél
16. Fedél

FONTOS BIZTONSÁGI UTASÍTÁSOK

Elektromos berendezések használatakor minden esetben be kell tartani az alapvető biztonsági óvintézkedéseket, beleértve az alábbiakat:

- A berendezés használatba vétele előtt olvassa el az összes utasítást. Javasoljuk, hogy a jelen utasításokat tartsa biztonságos helyen a későbbi használatához.
- A hálózati feszültség meg kell, hogy feleljen a berendezés aljára nyomtatott feszültségértéknek. Csak váltakozó áramhoz csatlakoztassa.
- Az áramütés elleni védelem érdekében ne helyezze a motorházat (alapot), a kábelt vagy a csatlakozót vízbe vagy egyéb folyadékba.
- Ha gyermekek használják vagy gyermekek közelében használják a berendezést, fokozott felügyelet szükséges.
- Használaton kívül, részek felrakása és levétele előtt, valamint tisztítás előtt csatlakoztassa le a fali csatlakozóról.
- Minden esetben kerülje a mozgó alkatrészek érintését.
- Ne üzemeltesse a berendezést sérült kábellel vagy csatlakozóval, illetve a berendezés meghibásodása után, vagy ha az leesett, illetve bármilyen módon megsérült. Juttassa vissza a berendezést a legközelebbi hivatalos szervizbe átvizsgálásra, javításra, illetve elektromos vagy mechanikus beállításra.
- A használati utasításban nem javasolt kiegészítők használata (beleértve a konzerves üvegeket) tüzet, elektromos áramütést vagy személyi sérülést okozhat.
- Ne használja szabad téren.
- Ne hagyja, hogy a kábel lelógjon az asztal vagy pult szélén, illetve hogy forró felületekhez érjen.
- A kezét és az eszközöket tartsa távol a mozgó pengéktől vagy tárcsáktól az élelmiszerek feldolgozása során, hogy elkerülje a súlyos személyi sérüléseket, illetve a berendezés károsodását. Kaparókés használható, de csak ha a berendezés nem jár.
- A pengék élesek. Óvatosan bánjon velük. Az aprító pengét mindig a felső műanyag részénél fogva kezelje.
- A sérülések elkerülése érdekében soha ne helyezze a vágópengéket vagy tárcsákat az alapra anélkül, hogy először

az edényt megfelelően a helyére illeszteni.

- Győződjön meg róla, hogy a fedő biztosan rögzítve legyen a helyén a berendezés üzemeltetése előtt.
- Ne kézzel adagolja bele az élelmiszert. Mindig használja a nyomóeszközt.
- Ne próbálja meg beakasztani a fedél reteszelő mechanizmusát.
- A turmixot mindig a helyére megfelelően felhelyezett fedéllel működtesse.
- Forró folyadékok keverése esetén távolítsa el a kétrészes fedél középső részét.
- Ne használja a berendezést, ha a gyümölcscentrifuga szűrője sérült vagy törött.
- Ha a hálózati kábel meghibásodott, a kockázatok elkerülése érdekében Gorenje szakszervizben, vagy hivatalos szakszervizben ki kell cserélni. A készülék működtetésében járatlan személyek, gyerekek, nem beszámítható személyek felügyelet nélkül soha ne használják a készüléket. Vigyázzon, hogy a gyerekek ne játszanak a készülékkel. Működés közben soha ne hagyja a készüléket felügyelet nélkül.
- Zajkibocsátás: $L_c < 83$ dB(A)

A berendezés az elektromos és elektronikus készülékek hulladékairól (WEEE) szóló 2012/19/EU Európai irányelvnek megfelelő jelzéssel rendelkezik. Ez az irányelv Európaszerte az elektromos és elektronikus készülékek hulladékainak visszaváltására és újrahasznosítására vonatkozik.

**ŐRIZZE MEG A JELEN UTASÍTÁSOKAT.
CSAK HÁZTARTÁSI HASZNÁLATRA.**

Biztonsági zár

Az Ön biztonsága érdekében az SB800W modell beépített biztonsági zár rendszerrel van elátva. Ez

megakadályozza a készülék működését mindaddig, amíg az nincs megfelelően összeállítva. Miután kiválasztotta a szükséges tartozékot (például turmix), helyezze el azt megfelelően a motor egységen. Egyszerre csak egy tartozék használható. A választott tartozék akkor van megfelelően elhelyezve, ha a motor egységen és a tartozékon látható jel egyvonalban van. Ekkor a tartozékot el kell fordítani az óramutató járásával megegyező irányba, amíg kattanást nem hallatszik. Amikor a munkát befejezte, fordítsa el a tartozékot az óramutató járásával ellentétes irányba.

Vezérlő panel

- A választott tartozék motor egységen való megfelelő elhelyezését követően fordítsa el a működtető gombot az »OFF« pozícióból. Válassza ki a szükséges sebesség-fokozatot.

APRÍTÓ

FIGYELEM : Ügyeljen rá, hogy az egység ki legyen húzva a konnektorból és a működtető gomb »OFF« állásban legyen, mielőtt felhelyezne vagy levenne bármilyen tartozékot, illetve mielőtt elkezdené tisztítani a készüléket.

FIGYELMEZTETÉS: Legyen nagyon elővigyázatos, a kések élesek..

- **FONTOS**: Az aprító edény nem fog működni, ha a biztonsági fedél nincs megfelelően lezárva, illetve ha az edény nem megfelelően van elhelyezve a motor egységen.
FIGYELMEZTETÉS: A sérülések kockázatának csökkentése érdekében soha ne helyezze az aprító kést a motor egységre úgy, hogy az edény még nincs megfelelően a helyén.
- Helyezze először a motor tengelyt a motor egységre. Ezután helyezze el megfelelően az aprító edényét a motor egységen. A motor egységen és a tartozékon lévő jeleknek egyvonalban kell lenniük. Ezután fordítsa el az edényt az óramutató járásával megegyező irányba, amíg kattanást nem hall.
- Helyezze az aprító kést a tengelyre, az edény belsejében.
- Ügyeljen rá, hogy az aprító kés megfelelően a helyén legyen.
- Az aprító kés elhelyezése után tegye az edénybe a kívánt hozzávalókat. Ezután helyezze fel az aprító fedelét és kapcsolja be a készüléket.

FIGYELMEZTETÉS: Legyen nagyon elővigyázatos – a kések élesek. Óvatosan bánjon velük. Az aprító kést mindig a felső műanyag résznél fogja meg. Használat után mindig azonnal vegye ki az edényből a kést, még mielőtt a felaprított élelmiszereket kiszedné.



- Az élelmiszerek aprítása közben mindig tartsa távol a kezét és az eszközöket a késtől, a sérülések, illetve a készülék meghibásodásának elkerülése érdekében. A lapátot csak akkor használja, ha a készülék már nem működik.
- Soha ne kézzel rakja be az élelmiszereket, használja mindig a nyomót.
- Működés közben (amikor az »ON« pozícióban van) soha ne hagyja felügyelet nélkül a készüléket.

állásban legyen, mielőtt felhelyezne vagy levenne bármilyen tartozékot.

- Ha késeket (lemezeket) használ az aprító helyett, a készülék előkészítésének folyamata ugyanaz, mint az aprító esetében – azzal a különbséggel, hogy az aprító helyett a választott lemez kell használni. A lemez kiválasztása attól függ, hogy milyen ételt szeretnénk elkészíteni.
- **FIGYELMEZTETÉS:** Legyen nagyon elővigyázatos – a kések élesek. Óvatosan bánjon velük.

Folyamatos szeletelés / aprítás

FIGYELEM: Ügyeljen rá, hogy az egység ki legyen húzva a konnektorból és a működtető gomb »OFF«

Tartozék	Ábra	Funkció	Sebesség	Mennyiség (MAX)	Működési idő	Állásidő
Aprító kés		Aprítás (hús, zöldség, ...)	Min. – Max.	500 g	30 mp.	1 perc
Tészta kés		Tészta készítés	Min.	500 g liszt 280 ml víz	30 mp	1 perc
Kések		Vastag és vékony szeletelés/ darabolás/ sült burgonya készítése és ételek keverése	Közepes – Max.	1200 ml	1 perc	2 perc

Az oszloppal

FIGYELEM: Ügyeljen rá, hogy az egység ki legyen húzva a konnektorból és a működtető gomb »OFF« állásban legyen, mielőtt felhelyezne vagy levenne bármilyen tartozékot.

1. A hozzávalók szétzúzásához használja a pengét.
2. A hozzávalók összekeveréséhez használja a turmixot.
3. Krém sűrítéséhez, tojás felveréséhez, tojás és cukor krémesítéséhez használja a krémesítőt.
4. Helyezze a tartozékot az oszlopra és csúsztassa le az aljára.
5. Helyezze az oszlopot az edény középebe, a tengely köré.
6. Tegye a hozzávalókat az edénybe – ne töltsen a max. jelölésen túl.
7. Tartsa a csővel ellátott fedelet egy kicsit az edény füle mögé, helyezze az edényre, majd forgassa el az óramutató járásával megegyező irányba, hogy a széle az edény fülének tetejéhez záródjon.
8. Hozzávalók betöltése a motor működése közben:
 - a) emelje ki a nyomót a csőből
 - b) töltsen be a hozzávalókat a csővön keresztül
 - c) helyezze vissza a nyomót.

9. A fedél levételéhez forgassa azt el az óramutató járásával ellentétes irányba, majd emelje fel.

TISZTÍTÁS ÉS KARBANTARTÁS

VIGYÁZAT: Győződjön meg róla, hogy a készülék ki legyen húzva az áramellátásból és a bekapcsoló gomb "OFF" (ki) állásban legyen a tisztítás előtt.

- Ne merítse vízbe a berendezést, a kábelt vagy a dugaszolót.
- A motoregységet csak nedves ruhával tisztítsa.
- Csak a rozsdamentes acélpengék moshatók mosogatógépben.
- Minden más alkatrészt meleg szappanos vízzel, hagyományos mosogatószerrel lehet tisztítani.
- A turmixfeltét tisztítása:
 - Töltse fel szappanos meleg vízzel.
 - Helyezze rá a fedelet.
 - Járassa a turmixot maximális sebességfokozaton 30 másodpercig. Öblítse ki, majd ismétlje meg, ha szükséges.

Környezetvédelem

A feleslegessé vált készülék szelektív hulladékként kezelendő. Kérjük, hivatalos újrahasznosító gyűjtőhelyen adja le, így hozzájárul a környezet védelméhez.

Jótállás és szerviz

Ha információra van szüksége, vagy forduljon az adott ország Gorenje vevőszolgálatához (a telefonszámot megtalálja a világszerte érvényes garancialevélen). Ha országában nem működik vevőszolgálat, forduljon a Gorenje helyi szaküzletéhez vagy a Gorenje háztartási kisgépek és szépségápolási termékek üzletágának vevőszolgálatához.

Csak személyes használatra!

**A GORENJE
SOK OROMOT KIVAN A KESZULEK
HASZNALATAHOZ**

Див. рисунок А на початку посібника.

1. Блок двигуна
2. Регулятор увімкнення, вимкнення та регулювання швидкості
3. Чаша для подрібнення
4. Вал двигуна (вісь)
5. Ніж для подрібнення
6. Лопать для приготування тіста
7. пластикова насадка для збивання
8. тримач ножа
9. Диски (для крупного та дрібного натирання, для крупного та дрібного нарізання тощо.)
10. Кришка подрібнювача
11. Штовхач подрібнювача
12. Нижня частина глечика блендера
13. Прокладка
14. Глечик блендера
15. Кришка
16. Заглушка

ВАЖЛИВІ ЗАСТЕРЕЖЕННЯ

Під час використання електричних пристроїв слід завжди дотримуватися техніки безпеки, зокрема наведених нижче правил.

- Перед використанням пристрою прочитайте всі інструкції. Рекомендовано зберігати цей довідник у безпечному місці для використання в майбутньому.
- Використовувана напруга має відповідати напрузі, указаній на нижній панелі пристрою. Підключайте пристрій тільки до джерела змінного струму.
- Щоб запобігти ураженню електричним струмом не занурюйте корпус двигуна (основу), шнур або штепсель у воду або іншу рідину.
- Необхідно забезпечити суворий контроль, коли пристрій використовується дітьми або поруч із ними.
- Від'єднайте шнур від електричної розетки, коли пристрій не використовується, перед приєднанням та від'єднанням деталей і перед чищенням.
- Завжди уникайте контакту з рухомими компонентами.
- Не використовуйте пристрій із пошкодженим шнуром або штепселем, після неправильної роботи, падіння або будь-якого пошкодження. Для перевірки, ремонту чи електричного або механічного налаштування віднесіть пристрій до найближчого авторизованого сервісного центру.
- Використання приладдя, у тому числі склянок із герметичними кришками, які не рекомендовані в цьому посібнику з експлуатації, може призвести до пожежі, ураження електричним струмом або травмування.
- Не користуйтеся пристроєм поза приміщенням.
- Слідкуйте, щоб шнур не звисав із країв стола або стійки та не торкався гарячих поверхонь.
- Тримайте руки та приладдя подалі від рухомих ножів або дисків під час обробки продуктів, щоб уникнути ризику важкого травмування або пошкодження кухонного комбайна. Скребок можна використовувати, але тільки якщо кухонний комбайн вимкнено.
- Ножі гострі. Поводьтеся з ними обережно. Під час поводження з ножем для подрібнювання завжди

тримайте його за верхню пластикову частину.

- Щоб уникнути ризику травмування, ніколи не приєднуйте різальні ножі або диски до основи, попередньо не встановивши належним чином чашу.
- Перш ніж використовувати пристрій, переконайтеся, що кришку надійно зафіксовано.
- Ніколи не подавайте продукти рукою. Завжди використовуйте штовхач для продуктів.
- Не намагайтеся порушити роботу механізму блокування кришки.
- Завжди використовуйте блендер з установленою кришкою.
- Під час змішування гарячих рідин виймайте центральну частину двокomпонентної кришки.
- Не використовуйте пристрій, якщо фільтр соковидавлювача пошкоджений або зламаний.
- Цей пристрій не призначено для використання особами (зокрема дітьми) з обмеженими фізичними, тактильними або розумовими можливостями чи без належних знань і досвіду, окрім випадків, коли вони перебувають під наглядом або отримали інструкції від осіб, відповідальних за їхню безпеку. Необхідно стежити, щоб діти не гралися із пристроєм.
- Рівень шуму: $L_c < 83$ дБ (A)

ЗБЕРЕЖІТЬ ЦЕЙ ПОСІБНИК ТІЛЬКИ ДЛЯ ПОБУТОВОГО ВИКОРИСТАННЯ

Запобіжний блокувальний механізм

Для безпечного користування модель SB800W оснащено вбудованою системою запобіжного блокування. Вона запобігає ввімкненню приладу, якщо кухонний комбайн зібрано неправильно.

Вибравши насадку (наприклад, блендер), необхідно правильно встановити її на блоці двигуна.

Одночасне використання двох і більше насадок неможливе.

Якщо позначки на блоці двигуна та на вибраній насадці розташовані однаковим чином, насадку встановлено правильно. Потім повертайте насадку за годинниковою стрілкою, доки не прозвучить клацання.

Після завершення роботи поверніть насадку проти годинникової стрілки.

Панель керування

- Правильно розмістивши насадку на блоці двигуна, поверніть функціональний регулятор із положення «OFF» (ВИМК.), щоб увімкнути блок. Виберіть необхідну швидкість.

ПОДРІБНЮВАЧ

УВАГА: перш ніж приєднувати або від'єднувати будь-які насадки та чистити пристрій, переконайтеся, що його від'єднано від джерела електроживлення, а функціональний регулятор встановлено в положення «OFF» (ВИМК.).

ПОПЕРЕДЖЕННЯ: будьте максимально обережні — ножі гострі.

- **ВАЖЛИВО:** чаша подрібнювача не працюватиме, якщо її неправильно встановлено на блоці двигуна, а запобіжну кришку закрито нещільно.

ПОПЕРЕДЖЕННЯ: щоб уникнути ризику травмування, ніколи не приєднуйте ніж для подрібнення до блока двигуна, попередньо не встановивши належним чином чашу.

- Спочатку встановіть на блок вал двигуна. Після цього правильно встановіть чашу для подрібнення на блок двигуна. Позначки на блоці двигуна та на вибраній насадці мають розташовуватися однаковим чином. Потім повертайте насадку за годинниковою стрілкою, доки не прозвучить клацання.
- Установіть ніж для подрібнення на вал усередині чаші.
- Переконайтеся, що ніж для подрібнення належно зафіксований.

Цей пристрій позначено відповідно до Директиви ЄС 2012/19/EU щодо відходів електричного та електронного обладнання (WEEE). Ця директива є основою законодавства щодо повернення та вторинної переробки відходів електричного й електронного обладнання у країнах Європи.

- Після встановлення ножа для подрібнення покладіть інгредієнти в чашу. Щільно закрийте кришку подрібнювача та ввімкніть прилад.

- ПОПЕРЕДЖЕННЯ:** будьте максимально обережні — ножі гострі, тому поводьтеся з ними уважно. Завжди тримайте ніж для подрібнення за верхню пластикову частину. Після використання ножа для подрібнення завжди виймайте його з чаші, перш ніж виймати оброблені продукти.
- Під час подрібнення продуктів тримайте руки та приладдя подалі від різального ножа, щоб уникнути ризику важкого травмування або пошкодження подрібнювача. Лопатку можна використовувати, але тільки якщо кухонний комбайн вимкнено.
 - Ніколи не подавайте продукти рукою. Завжди використовуйте штовхач для продуктів.
 - Не залишайте пристрій без нагляду, коли він працює, тобто коли функціональний регулятор знаходиться в положенні «ON» (УВИМК.).

Пристрій для постійного нарізання / терка

УВАГА: перш ніж приєднувати або від'єднувати приладдя, переконайтеся, що пристрій від'єднано від джерела електроживлення, а функціональний регулятор установлено в положення «OFF» (ВИМК.).

- У разі використання ножів (дисків) замість подрібнювача процес підготовки приладу аналогічний підготовці до використання подрібнювача. Замість ножа для подрібнення необхідно встановити вибраний диск. Вибір диску залежить від ваших побажань щодо приготування їжі.
- **ПОПЕРЕДЖЕННЯ:** будьте максимально обережні — ножі гострі. Поводьтеся з ними обережно.

Насадка	Рисунок	Функція	Швидкість обертання	Кількість (МАКС.)	Час роботи	Час простою
Ніж для подрібнення		Подрібнення (м'ясо, овочі тощо)	Мін. – макс.	500 г	30 сек.	1 хв.
Лопать для приготування тіста		Приготування тіста	Мін.	500 г борошна 280 мл води	30 сек.	1 хв.
Диски		Крупне та дрібне нарізання / натирання / приготування картоплі фрі та пюре	Шв. розбивання — макс.	1200 мл	1 хв.	2 хв.

3 опору

УВАГА: перш ніж приєднувати або від'єднувати приладдя, переконайтеся, що пристрій від'єднано від джерела електроживлення, а функціональний регулятор установлено в положення «OFF» (ВИМК.).

1. Використовуйте насадку для тонкого натирання, щоб дрібно натерти інгредієнти.
2. Використовуйте насадку для змішування, щоб змішати інгредієнти.
3. Використовуйте насадку для збивання вершків, щоб збити вершки, яйця та яйця з цукром.

4. Надіньте насадку на опору та протягніть її донизу.
5. Надіньте опору на шпindel посередині чаші.
6. Покладіть у чашу інгредієнти (не вище позначки максимального рівня).
7. Тримуючи кришку з трубкою трохи позаду ручки чаші, надіньте її на чашу та поверніть за годинникову стрілкою так, щоб виступ кришки зафіксувався у верхній частині ручки.
8. Щоб додати інгредієнти, коли двигун працює:
 - а) витягніть штовхач із трубки;
 - б) додайте інгредієнти через трубку;
 - в) поверніть штовхач на місце.

9. Щоб зняти кришку, поверніть її проти годинникової стрілки для розблокування та витягніть її з часі.

ЧИЩЕННЯ Й ОБСЛУГОВУВАННЯ

УВАГА: перш ніж починати чищення, переконайтеся, що пристрій від'єднано від джерела електроживлення, а функціональний регулятор встановлено в положення «OFF» (ВИМК.).

- Ніколи не занурюйте пристрій, шнур або штепсель у воду.
- Чистіть корпус двигуна лише за допомогою вологої тканини.
- У посудомийній машині можна мити тільки ножі з нержавіючої сталі.
- Усі інші компоненти можна чистити в теплій мильній воді, використовуючи звичайну рідину для миття посуду.
- Чищення блендера:
 - наповніть блендер теплою мильною водою;
 - установіть кришку;
 - увімкніть блендер за максимальної швидкості на 30 секунд; промийте та повторіть процедуру, якщо необхідно.

Навколишнє середовище

Не викидайте пристрій разом із звичайними побутовими відходами, а здавайте його в офіційний пункт прийому для повторної переробки. Таким чином Ви допомагаєте захистити довкілля.

Гарантія та обслуговування

Якщо Вам необхідна інформація або у Вас виникла проблема, зверніться до Центру обслуговування клієнтів компанії Gorenje у Вашій країні (телефон можна знайти на гарантійному талоні). Якщо у Вашій країні немає Центру обслуговування клієнтів, зверніться до місцевого дилера або у відділ технічного обслуговування компанії Gorenje Domestic Appliances.

Для використання тільки в домашньому господарстві!

**КОМПАНІЯ GORENJE
БАЖАЄ ВАМ ОТРИМАТИ МАКСИМАЛЬНЕ
ЗАДОВОЛЕННЯ ВІД КОРИСТУВАННЯ ЦИМ
ПРИСТРОЄМ**

**Ми залишаємо за собою право вносити
будь-які зміни.**

Обратитесь к фото А в начале инструкции.

1. Моторный блок
2. Кнопки вкл/выкл и кнопка-переключатель скорости
3. Чаша измельчителя
4. Ось двигателя (вал)
5. Нож-измельчитель
6. Нож для теста
7. пластмассовое приспособление для взбивания
8. держатель лезвий ножа
9. Ножи (нашинковка тоньше и толще, нарезка тоньше и толще ...)
10. Крышка измельчителя
11. Толкатель измельчителя
12. Дно блендера
13. Уплотнительное кольцо
14. Кувшин блендера
15. Крышка
16. Колпачок загрузочного отверстия

Важно! Меры безопасности

Внимание! При использовании приборов, работающих от сети, следует всегда соблюдать основные меры безопасности, в том числе следующие, во избежание риска пожара, удара электрическим током и получения травмы:

- Внимательно прочитайте все инструкции, даже если прибор вам уже знаком и сохраните их для обращения в будущем.

- Перед подключением необходимо проверить, совпадает ли напряжение, указанное в заводской табличке, с фактическими параметрами сети.

- Запрещается погружать блок двигателя, шнур и штепсель в воду и другие жидкости, а также мыть под струей воды!

- Необходим строгий надзор, когда прибор используется или находится рядом с детьми. Никогда не оставляйте прибор без присмотра.

- Отключайте прибор и отсоединяйте штепсель от розетки, когда он не используется, перед сборкой или разбором, а также перед чисткой. Для

отсоединения возьмитесь за штепсель и вытяните его из розетки. Никогда не тяните за шнур.

- Не прикасайтесь к движущимся частям прибора.

- Не эксплуатируйте прибор с поврежденным шнуром или штепселем, если в работе прибора есть неполадки, а также если вы его уронили или повредили каким-либо иным способом. В таких случаях, передайте прибор в полном комплекте вашей ближайшей авторизированной службе сервиса на осмотр, электрический ремонт, механический ремонт или наладку.

- Использование приспособлений или дополнений, не рекомендованных или не предоставленных производителем данного прибора, может привести к пожару, удару электрическим током или травме.

- Используйте только в помещениях.

- Не оставляйте шнур болтающимся на краю стола, или соприкасающимся с нагретой поверхностью.

- Держите руки и кухонные принадлежности подальше от движущихся ножей и дисков во время работы во избежание риска травмы. Можно очищать прибор скребком, но только когда прибор не работает и отключен от сети.

- Ножи острые. Обращайтесь осторожно. Когда держите нож в руках, беритесь за его специальную пластиковую часть.

- Чтобы снизить риск травмы, никогда не помещайте ножи и диски на основание, не поместив сначала правильным образом чашу.

- Перед началом использования, убедитесь, что крышка помещена на место.

- Никогда не помещайте продукты в прибор руками. Пользуйтесь толкателем.

- Не пытайтесь разобрать механизм блокировки.

- Всегда накрывайте блендер крышкой перед использованием.

- Во время работы с горячими жидкостями, снимайте центральную часть двухсторонней крышки.

- Не пользуйтесь прибором, если фильтр соковыжималки поврежден либо сломан.

- Данный прибор не предназначен для использования лицами (включая детей) с ограниченными возможностями сенсорной системы или ограниченными интеллектуальными возможностями, а так же лицами с недостаточным опытом и знаниями, кроме случаев контроля или инструктирования по вопросам использования прибора со стороны лиц, ответственных за их безопасность. Не позволяйте детям играть с прибором.

Уровень шума: $L_c < 83$ дБ (А).

**СОХРАНИТЕ ЭТИ ИНСТРУКЦИИ!
ТОЛЬКО ДЛЯ ДОМАШНЕГО ИСПОЛЬЗОВАНИЯ!**

Система блокировки

Для вашей безопасности модель SB800W имеет встроенную систему блокировки. Система блокирует работу прибора, если он не собран корректно.

Когда вы выбираете приспособление (например, блендер), следует правильно разместить его на моторном блоке.

Вы можете использовать только одно приспособление в единицу времени.

Выбранное приспособление размещено правильно, когда значки на моторном блоке и на приспособлении смотрят в одном направлении. Затем следуют повернуть приспособление по часовой стрелке, пока вы не услышите щелчок.

Когда работа закончена, поверните приспособление против часовой стрелки и снимите.

Панель управления

- После того, как вы поместили приспособление на моторный блок, поверните кнопку управления, поверните переключатель из положения Выкл. Выберите нужную скорость.

ИЗМЕЛЬЧИТЕЛЬ

ПРЕДУПРЕЖДЕНИЕ : Перед тем, как снимать любое приспособление и перед очисткой, убедитесь, что моторный блок не подключен к сети и кнопка работы стоит на "ВЫКЛ" .

ОСТОРОЖНО: Будьте предельно осторожны, ножи острые.

- **ВАЖНО**: Чаша измельчителя не будет функционировать, если ее крышка не установлена корректно и не размещена на моторном блоке.
- **ОСТОРОЖНО**: Чтобы снизить риск травмы, никогда не помещайте Режущий нож на моторный блок, предварительно не разместив чашу правильно.
- Поместите вал двигателя на моторный блок. Затем разместите чашу измельчителя корректно на моторный блок. Убедитесь, что значки на моторном блоке и на приспособлении смотрят в одном направлении. Затем следуют повернуть приспособление по часовой стрелке, пока вы не услышите щелчок.

- Поместите Режущий нож на вал внутри чаши.
- Убедитесь, что Режущий нож размещен правильно.
- Когда Режущий нож размещен, поместите продукты в чашу. Затем поместите крышку на измельчитель и поверните ее.

ОСТОРОЖНО: Будьте предельно осторожны – Ножи острые, берите их правильно. Всегда берите Режущий нож за его пластиковую часть. После использования Режущего ножа, всегда вынимайте его из чаши перед тем, как вынимать пищу.

- Держите руки и кухонные принадлежности подальше от движущихся ножей и дисков во время работы во избежание риска травмы. Можно очищать прибор скребком, но только когда прибор не работает и отключен от сети.
- Никогда не помещайте продукты в прибор руками. Пользуйтесь толкателем.
- Не оставляйте прибор без присмотра, пока он включен.

Шинкование / Нарезка

ПРЕДУПРЕЖДЕНИЕ: Убедитесь, что прибор отключен, и кнопка находится в положении "ВЫКЛ" перед тем, как снимать и всавлять приспособления.

- При использовании ножей (дисков) вместо измельчителя, процедура та же, что для

измельчителя. Вместо Режущего ножа нужно использовать соответствующий диск. Выбор диска зависит от того, как вы хотите приготовить продукты.

- **ОСТОРОЖНО:** Будьте предельно осторожны – Ножи острые.

Приспособление	Картинка	Функция	Скорость	Количество (МАКС)	Время работы	Время отдыха
Режущий нож		Нарезка (мясо, овощи, ...)	Мин. – Макс.	500 г	30 сек.	1 мин.
Нож для теста		Приготовление теста	Мин.	500 г муки 280 мл воды	30 сек.	1 мин.
Ножи		Нарезка потолще и тоньше/ шинкование/ приготовление картофеля фри и перемешивание продуктов	Ср. – Макс.	1200 мл	1 мин.	2 мин.

С держателем насадок

ПРЕДУПРЕЖДЕНИЕ : Убедитесь, что прибор отключен, и кнопка находится в положении "ВЫКЛ" перед тем, как снимать и вставлять приспособления.

1. Используйте нож для измельчения продуктов.
2. Используйте насадку для теста для соединения ингредиентов.
3. Используйте насадку для взбивания для взбивания сливок, яиц.
4. Установите насадку на держатель.
5. Наденьте держатель на шток.
6. Добавьте продукты в чашу, не превышая отметку MAX.
7. Накройте чашу крышкой так, чтобы загрузочное отверстие осталось за ручкой. Поверните крышку по часовой стрелке до полной фиксации защелки в пазу в верхней части ручки.
8. Во время работы мотора в чашу можно добавить ингредиенты:
 - а) извлеките толкатель из загрузочного отверстия,
 - б) добавьте ингредиенты через загрузочное отверстие,
 - в) вставьте толкатель в загрузочное отверстие.

9. Чтобы снять крышку, поверните ее против часовой стрелки и поднимите.

ЧИСТКА И ТЕХОБСЛУЖИВАНИЕ

Перед очисткой отключите устройство от розетки.

Не погружайте блок двигателя в воду и не располагайте его под струей воды. Протрите блок двигателя влажной тканью. Тщательно высушите.

- В посудомоечной машине можно мыть только детали из нержавеющей стали.
- Остальные части следует промывать в теплой воде с использованием жидкости для мытья посуды.
- Очистка блендера :
 - Промойте мыльной водой.
 - Разместите крышку.
 - Используйте блендер на максимальной скорости не более 30 секунд подряд. Промойте и повторите подход, если необходимо.

Защита окружающей среды

После окончания срока службы не выбрасывайте прибор вместе с бытовыми отходами. Передайте его в специализированный пункт для дальнейшей утилизации. Этим Вы сможете защитить окружающую среду.

Гарантия и обслуживание

При возникновении неисправностей обращайтесь в авторизованный сервисный центр. Список авторизованных сервисных центров вы можете найти в брошюре «Гарантийные обязательства» и на сайте www.gorenje.ru.

Только для домашнего использования!

**GORENJE
ЖЕЛАЕТ ВАМ ПРИЯТНОГО
ПОЛЬЗОВАНИЯ ПРИБОРОМ!**

**Производитель оставляет за собой право
на внесение изменений!**

EAC