

RO

**INSTRUCȚIUNI  
DETALIAȚE  
PENTRU UTILIZAREA  
MAȘINII DE SPĂLAT**

**gorenje**



Viața este complicată în zilele noastre. Să simplificăm îngrijirea rufelor! Noua mașină de spălat **WaveActive** folosește o tehnologie inovativă și cele mai noi progrese în îngrijirea rufelor pentru a vă ajuta să simplificați sarcinile dvs. casnice zilnice. Tehnologia **WaveActive** oferă cea mai blândă îngrijire pentru orice îmbrăcăminte, cu șifonare minimă. În același timp, utilizarea mașinii dvs. de spălat va avea un impact scăzut asupra mediului, datorită utilizării eficiente a puterii, a apei și a detergentului.

Această mașină de spălat este concepută doar pentru uz casnic. Vă rugăm să nu o utilizați pentru niciun fel de rufe etichetate ca nefiind adecvate pentru spălarea la mașină.

Următoarele simboluri sunt folosite pe tot cuprinsul manualului și au următoarele sensuri:



Informație, aviz, sfat, sau recomandare



Avertisment – pericol general



Avertisment – pericol de șoc electric



Avertisment – pericol de suprafață fierbinte



Avertisment – pericol de incendii



Este important să citiți instrucțiunile cu atenție.

# CUPRINS

<b>4 MĂSURI DE SIGURANȚĂ</b> ..... <b>10 DESCRIERE MAȘINĂ DE SPĂLAT</b> 11 Specificații tehnice 12 Unitatea de control	<b>INTRODUCERE</b>
<b>14 INSTALARE ȘI CONECTARE</b> 14 Scoaterea tijelor de blocare 15 Mutarea și transportul după instalare 16 Selectarea camerei 16 Ajustarea piciorușelor mașinii de spălat 17 Așezarea mașinii de spălat 19 Conectarea la rețeaua de apă 20 Oprire apă 20 Oprire completă apă 21 Conectarea și fixarea furtunului de evacuare a apei 23 Conectarea aparatului la rețeaua electrică ..... <b>24 ÎNAINTE DE PRIMA UTILIZARE A APARATULUI</b>	<b>PREGĂTIREA MAȘINII DE SPĂLAT ÎNAINTE DE PRIMA UTILIZARE</b>
<b>25 PROCESUL DE SPĂLARE, PAS CU PAS (1-7)</b> 25 Pasul 1: Verificați etichetele de pe rufe 26 Pasul 2: Pregătirea procesului de spălare 28 Pasul 3: Alegerea programului de spălare 32 Pasul 4: Alegerea setărilor 36 Pasul 5: Selectarea funcțiilor suplimentare 39 Pasul 6: Începerea programului de spălare 40 Pasul 7: Schimbarea programului de spălat sau anularea manuală (fizică) 41 Pasul 8: Finalizarea programului de spălare ..... <b>42 ÎNTRERUPERI ȘI MODIFICĂRI ALE PROGRAMULUI</b> ..... <b>45 ÎNTREȚINERE &amp; CURĂȚARE</b> 45 Curățarea sertarului pentru detergenți 46 Curățarea furtunului de alimentare cu apă, a carcasei sertarului pentru detergenți și a garniturii din cauciuc a ușii 47 Curățarea filtrului pompei 48 Curățarea exteriorului mașinii de spălat	<b>ETAPELE PROCESULUI DE SPĂLARE</b>
<b>49 DEPANARE</b> 49 Ce trebuie făcut ...? 50 Tabel depanare și erori 54 Service-ul ..... <b>55 RECOMANDĂRI PENTRU SPĂLAREA ȘI UTILIZAREA ECONOMICĂ A MAȘINII DE SPĂLAT</b> 59 Sfaturi privind îndepărtarea petelor <b>61 ELIMINARE</b> <b>62 TABEL DURATĂ PROGRAM ȘI VITEZĂ DE ROTAȚIE</b>	<b>DEPANARE</b>  <b>DIVERSE</b>

# MĂSURI DE SIGURANȚĂ



**Citiți cu atenție instrucțiunile de utilizare înainte de a folosi mașina de spălat.**

**Vă rugăm să nu utilizați mașina de spălat fără ca mai întâi să citiți și să înțelegeți aceste instrucțiuni de utilizare.**

**Aceste instrucțiuni de utilizare se furnizează împreună cu diferite modele de mașini de spălat. Prin urmare, acestea pot include descrierile unor setări sau a unor echipamente care nu sunt disponibile pentru mașina dvs. de spălat.**

**Nerespectarea instrucțiunilor de utilizare** sau utilizarea neadecvată a mașinii de spălat poate duce la deteriorarea rufelor sau a aparatului, sau la rănirea utilizatorului. Păstrați manualul de instrucțiuni la îndemână, lângă mașina de spălat.

Instrucțiunile de utilizare sunt disponibile pe site-ul nostru accesând [www.gorenje.com](http://www.gorenje.com).

**Mașina dvs. de spălat este destinată exclusiv utilizării în gospodărie.** Dacă mașina de spălat este utilizată în scopuri profesionale, pentru obținerea de profit sau în alte scopuri decât utilizarea regulată în gospodărie, sau dacă mașina de spălat este utilizată de o persoană care nu este consumator, perioada de garanție este egală cu cea mai scurtă perioadă de garanție posibilă, stipulată de legislația în vigoare.

Respectați instrucțiunile pentru a instala corect mașina de spălat Gorenje și pentru a o conecta la rețeaua de apă și la cea electrică (vezi capitolul »INSTALARE ȘI CONECTARE«).

Racordarea la rețeaua de apă și la cea electrică trebuie efectuată de un tehnician instruit corespunzător sau de un expert.

Orice reparație sau întreținere privind siguranța sau performanța trebuie realizată de specialiști instruiți.

Pentru a evita pericolul, un **cablu de alimentare deteriorat** poate fi înlocuit doar de către producător, un tehnician de la un service autorizat sau de către o persoană autorizată.

**Înainte de a conecta mașina de spălat la rețeaua electrică, așteptați cel puțin 2 ore până când aceasta ajunge la temperatura camerei.**

În cazul unei defecțiuni, utilizați doar piese de schimb aprobate de producătorii autorizați.

În cazul conectării, a utilizării incorecte a mașinii de spălat, sau a reparațiilor efectuate de o persoană neautorizată, utilizatorul va suporta costul oricărei defecțiuni deoarece astfel de defecțiuni nu va fi acoperită de garanție.

Mașina de spălat nu poate fi conectată la rețeaua electrică utilizând un prelungitor.

Nu conectați mașina de spălat la rețeaua electrică utilizând un dispozitiv extern de întrerupere, cum ar fi temporizator sau la o rețea electrică pornită și oprită în mod regulat de către furnizorul de energie electrică.

Nu conectați mașina de spălat la o priză electrică destinată aparatului de ras electric sau uscătorului de păr.

**Nu instalați mașina de spălat într-o cameră unde temperatura poate scădea sub 5°C**, deoarece componente ale mașinii de spălat se pot deteriora dacă apa îngheață.

Așezați mașina de spălat pe o podea plană și solidă (din beton).

Dacă mașina de spălat este așezată pe o podea stabilă mai înaltă, trebuie securizată suplimentar împotriva răsturnării.

**Înainte de prima utilizare a mașinii de spălat, scoateți tijele de blocare**, deoarece pornirea unei mașini de spălat blocate poate provoca pagube severe (vezi capitolul »INSTALARE ȘI CONECTARE/Scoaterea tijelor de blocare«). Garanția nu acoperă astfel de defecțiuni.

**Pentru a conecta mașina de spălat la rețeaua de apă**, asigurați-vă că utilizați furtunul de alimentare cu apă și garniturile furnizate. Presiunea apei trebuie să fie între 0.05 și 0.8 MPa (0.5–8 bar).

Utilizați întotdeauna un nou furtun de alimentare cu apă pentru a conecta mașina de spălat la rețeaua cu apă; nu reutilizați un furtun vechi de alimentare cu apă.

Capătul furtunului de evacuare a apei ar trebui să ajungă într-o țevă de canalizare.

Înainte de începerea ciclului de spălare, apăsați ușa în punctul indicat până ce aceasta se blochează. Ușa nu poate fi deschisă în timpul funcționării mașinii de spălat.

**Recomandăm îndepărtarea impurităților din tamburul mașinii de spălat înainte de prima spălare** folosind programul Cotton 90°C (Bumbac 90°C) (vezi TABEL PROGRAME).

**După încheierea ciclului de spălare, închideți robinetul de apă și scoateți mașina de spălat din priză.**

Curățați filtrul pompă de fiecare dată când apare simbolul  pe unitatea de afișaj.

Utilizați mașina de spălat doar pentru spălarea rufelor, așa cum este descris în manualul de instrucțiuni. Mașina nu este destinată curățării chimice.

Utilizați doar detergenți și balsam de rufe pentru mașinii de spălat. Nu ne vom asuma răspunderea pentru nicio deteriorare sau decolorare a garniturilor și a componentelor din plastic ca urmare a utilizării incorecte a înălbitorilor și a agenților de colorare.

**Pentru îndepărtarea calcarului**, utilizați doar agenți de îndepărtare a calcarului cu protecție suplimentară anti-coroziune. (Utilizați doar agenți de curățare a calcarului necorozivi.) Respectați instrucțiunile producătorului. Încheiați procesul de îndepărtare a calcarului cu mai multe cicluri de clătire sau utilizând Steril tub (Cuvă sterilă/Program de autocurățare) pentru a îndepărta orice reziduuri acide (de ex. oțet etc.).

 Nu utilizați detergenți care conțin solvenți, deoarece există pericol de producere a gazelor toxice, deteriorări ale mașinii de spălat și riscul de incendiu sau de explozie.

Nu se produc ioni de argint în timpul programului de spălare.

Mașina de spălat nu este concepută pentru a fi utilizată de persoane (inclusiv copii) cu deficiențe fizice sau mentale sau de persoane lipsite de experiență și cunoștințe. Aceste persoane trebuie instruite cu privire la utilizarea mașinii de spălat de persoana responsabilă de siguranța acestora.

**Garanția nu se aplică** consumabilelor, abaterilor minore de culoare, creșterii nivelului zgomotului ca o consecință a duratei de utilizare a aparatului și care nu afectează funcționalitatea acestuia și defectelor estetice ale componentelor, care nu afectează funcționalitatea sau utilizarea în siguranță a aparatului.

## **SIGURANȚĂ COPII**

Înainte de a închide ușa mașinii de spălat și a porni programul, asigurați-vă că în cuvă nu există nimic altceva în afară de rufe (de ex. dacă un copil a intrat în cuva mașinii de spălat și a închis ușa din interior).

Nu păstrați detergentul și balsamul la îndemâna copiilor.

**Activați blocarea de siguranță pentru copii.** Vezi capitolul »ALEGEREA SETĂRILOR/Blocare de siguranță pentru copii«.

**Copiii cu vârsta până la trei ani nu trebuie lăsați în preajma aparatului fără a fi supravegheați în permanență.**



## **Mașina de spălat este fabricată în conformitate cu toate standardele de siguranță relevante.**

Această mașină de spălat poate fi utilizată de copiii cu vârsta peste 8 ani și de persoane cu capacități fizice, senzoriale sau mentale reduse sau lipsite de experiență și cunoștințe, doar dacă sunt supravegheați în timpul utilizării mașinii de spălat, dacă li s-au furnizat instrucțiunile relevante cu privire la utilizarea sigură a mașinii de spălat și dacă înțeleg riscurile utilizării necorespunzătoare. Asigurați-vă că aparatul nu este folosit ca jucărie de către copiii. Curățarea și întreținerea mașinii de spălat nu se pot efectua de copiii lipsiți de supraveghere.

## **PERICOL DE SUPRAFAȚĂ FIERBINTE**

La temperaturi mari de spălare, ușa din sticlă se va încălzi. Acționați cu precauție pentru a evita arsurile. Asigurați-vă că lângă ușa din sticlă copiii nu se joacă.

## **PROTECȚIE ÎMPOTRIVA INUNDĂRII (CU MAȘINA DE SPĂLAT PORNITĂ)**

Dacă nivelul de apă din aparat crește peste nivelul normal, se va activa protecția împotriva excesului de apă. Se va opri alimentarea cu apă și se va începe să evacueze apa. Se întrerupe programul și se raportează o eroare (vezi TABEL DE PANARE).

## **TRANSPORT/TRANSPORT DUPĂ INSTALARE**

Dacă doriți să mutați mașina de spălat după ce a fost instalată, ar trebui blocată introducând cel puțin o tijă de blocare (vezi capitolul »INSTALARE ȘI CONECTARE/ Mutare și transport«). Înainte de a introduce tije de blocare, deconectați mașina de spălat de la rețeaua electrică!

# DESCRIERE MAȘINĂ DE SPĂLAT

## FAȚĂ

1. Unitate de control
2. Buton start/pauză
3. Buton selectare program
4. Buton pornire/oprire/resetare
5. Sertar pentru detergenți
6. Ușă
7. Plăcuță indicatoare a caracteristicilor tehnice
8. Filtru pompă

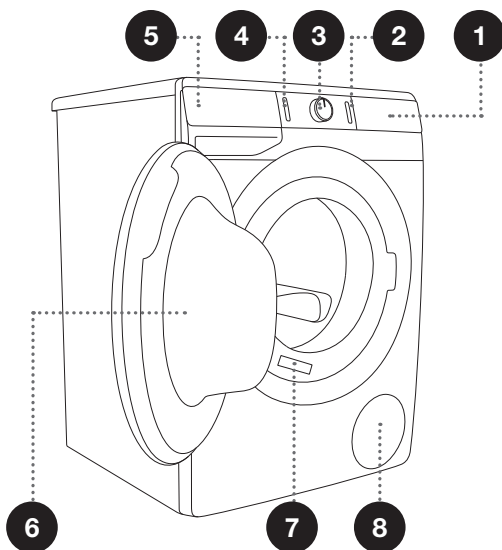

## SPATE

1. Furtun alimentare apă
2. Cablu de alimentare
3. Furtun evacuare apă
4. Picioare reglabile

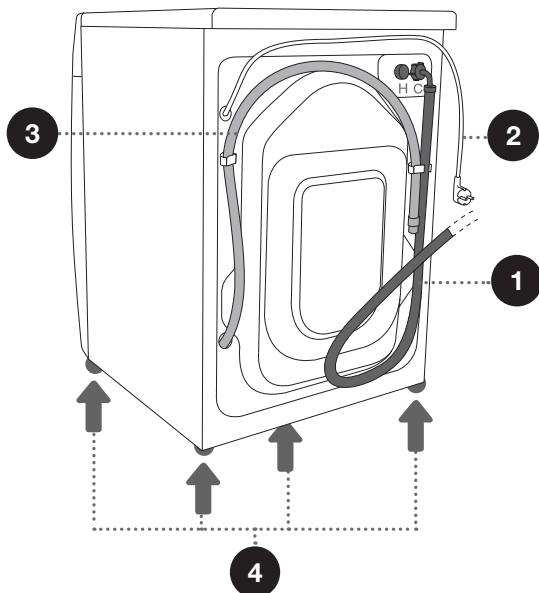

# SPECIFICAȚII TEHNICE

## (ÎN FUNCȚIE DE MODEL)

Plăcuța indicatoare a caracteristicilor tehnice cu informațiile de bază despre mașina de spălat se află pe peretele frontal al ușii mașinii de spălat (vezi capitolul »DESCRIERE MAȘINĂ DE SPĂLAT«).

<b>Încărcătură maximă</b>	Vezi plăcuța indicatoare a caracteristicilor tehnice			
<b>Lățime</b>	600 mm	600 mm	600 mm	600 mm
<b>Înălțime</b>	850 mm	850 mm	850 mm	850 mm
<b>Adâncime mașină de spălat (a)</b>	430 mm	465 mm	545 mm	610 mm
<b>Adâncime cu ușa închisă</b>	462 mm	495 mm	577 mm	640 mm
<b>Adâncime cu ușa deschisă (b)</b>	947 mm	980 mm	1062 mm	1125 mm
<b>Greutate mașină de spălat</b>	X kg (în funcție de model)			
<b>Energie electrică</b>	Vezi plăcuța indicatoare a caracteristicilor tehnice			
<b>Putere nominală</b>	Vezi plăcuța indicatoare a caracteristicilor tehnice			
<b>Conectare</b>	Vezi plăcuța indicatoare a caracteristicilor tehnice			
<b>Presiune apă</b>	Vezi plăcuța indicatoare a caracteristicilor tehnice			
<b>Curent electric</b>	Vezi plăcuța indicatoare a caracteristicilor tehnice			
<b>Frecvență</b>	Vezi plăcuța indicatoare a caracteristicilor tehnice			

Plăcuța indicatoare a caracteristicilor tehnice

<b>gorenje</b>	TYPE: PS15/XXXXX	MODEL: XXXXXX.X		
	Art.No.: XXXXXX	Ser.No.: XXXXXXXX	IPX4	
	220-240 V ~ XX Hz	⊕ XX A	Pmax.: XXXX W	<b>CE</b>
	⚡ XXXX W	⊙ XXXX/min	X kg 0,05-0,8 MPa	
			MADE IN SLOVENIA	

# UNITATEA DE CONTROL

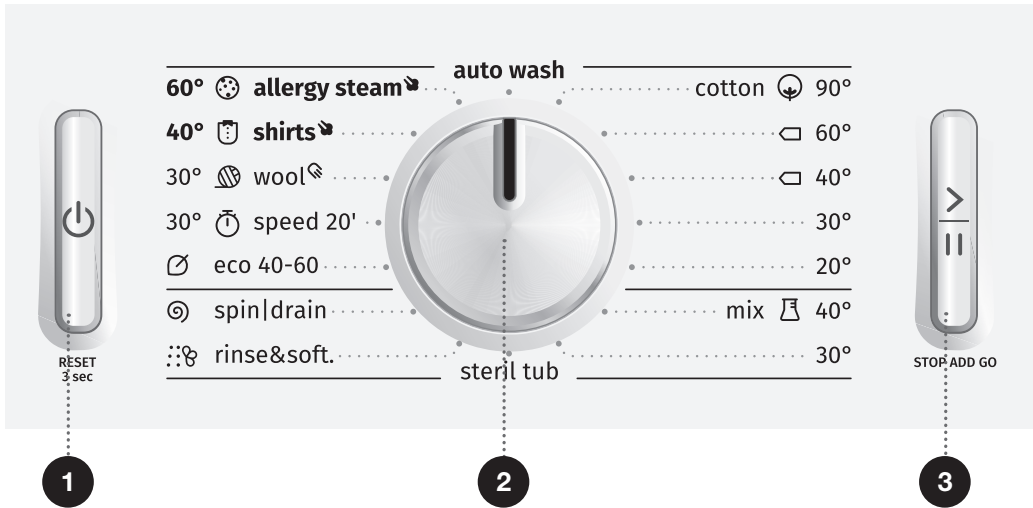

## 1 BUTON PORNIRE/ OPRIRE/RESETARE

Folosiți acest buton pentru a porni și opri mașina de spălat și pentru a reseta programul de spălare.

## 2 BUTON SELECTARE PROGRAME

## 3 BUTON START/PAUZĂ

Folosiți acest buton pentru a porni sau întrerupe un program.

La pornire sau în timpul pauzei, lumina de fundal a butonului va licări; când programul a fost pornit și va fi în derulare, va lumina în mod continuu.

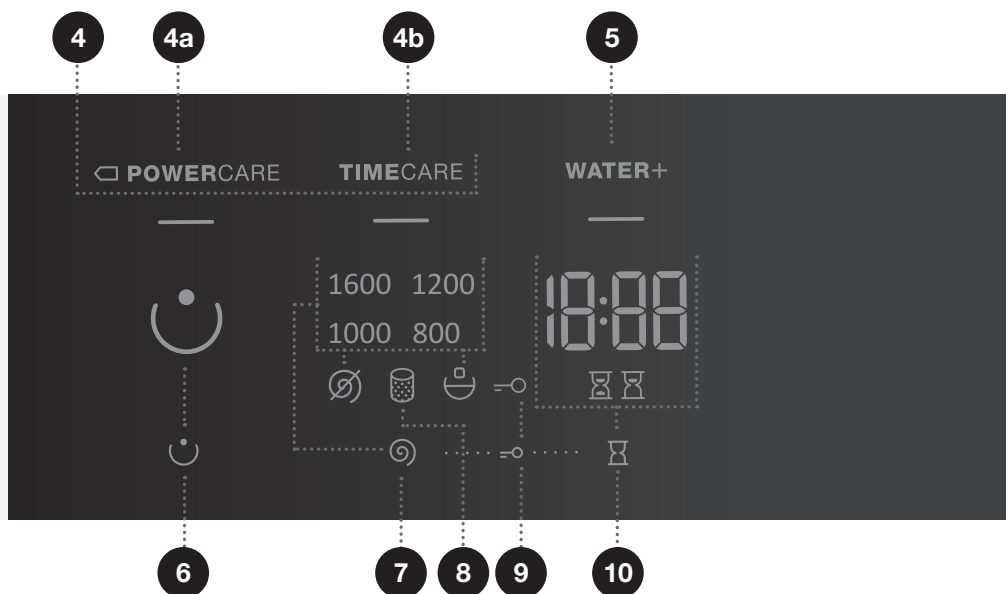

## 4 MOD DE SPĂLARE

4a POWERCARE

4b TIMECARE

## 7 SPIN (VITEZA DE

ROTAȚIE 1600/  
EVACUARE /  
OPRIRE POMPĂ )  
Opțiune de setare a vitezei de  
rotație.

## 10 START DELAY

(ÎNCEPERE  
ÎNTĂRZIATĂ)  
Opțiune de setare a începerii  
întârziată

## 5 WATER+ (NIVEL RIDICAT DE APĂ)

## 8 Simbol luminos CURĂȚAȚI FILTRU POMPĂ

## 6 PREWASH (PRESPĂLARE)

## 9 Simbol luminos BLOCARE DE SIGURANȚĂ PENTRU COPII

Apăsați pe pozițiile 7+10 și  
mențineți apăsat timp de 3  
secunde.

# INSTALARE ȘI CONECTARE

☞ Îndepărtați toate ambalajele. Când îndepărtați ambalajele, asigurați-vă că nu deteriorați aparatul folosind un obiect ascuțit.

## SCOATEREA TIJELOR DE BLOCARE

⚠ Înainte de prima utilizare a aparatului, tijele de transport trebuie îndepărtate. O mașină de spălat blocată se poate defecta când este pornită pentru prima dată. Garanția nu va acoperi astfel de defecțiuni!

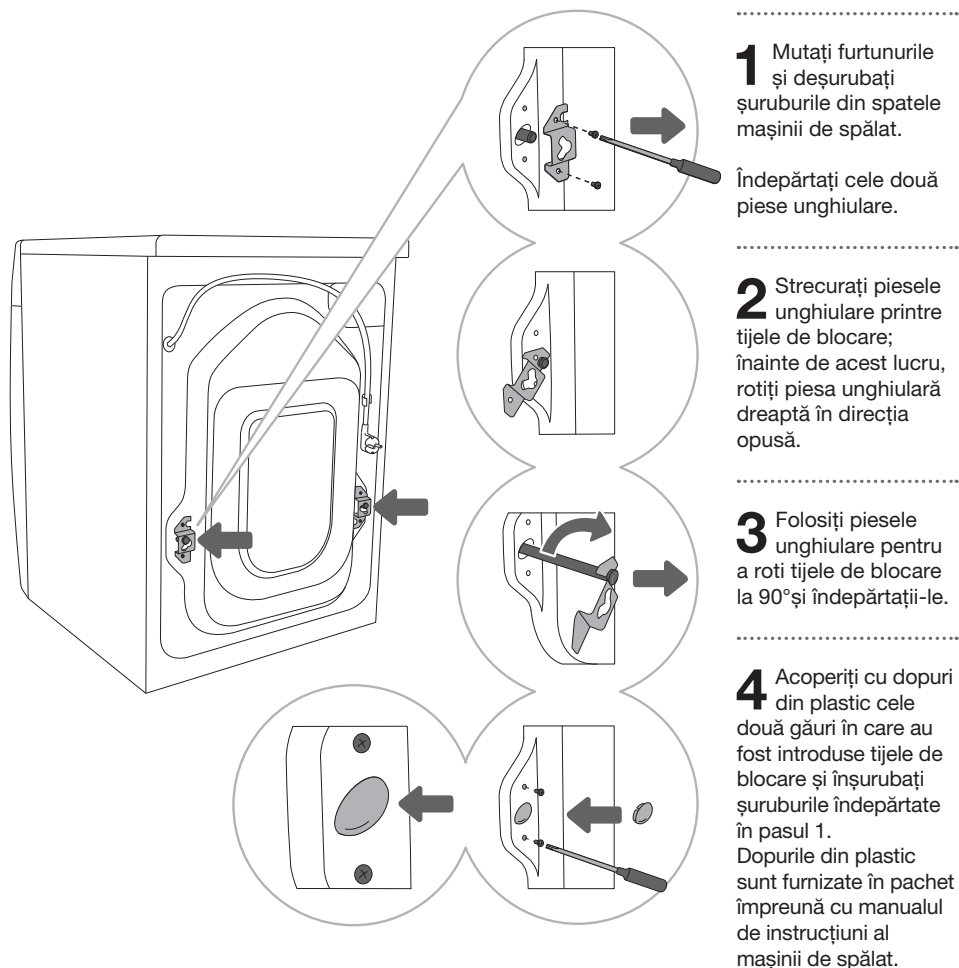

## MUTAREA ȘI TRANSPORTUL DUPĂ INSTALARE

⚠ Dacă doriți să mutați mașina de spălat după ce a fost instalată, piesele unghiulare și cel puțin o tijă de blocare trebuie reinstalate pentru a preveni daunele din timpul transportului cauzate de vibrații mașinii de spălat (vezi capitolul »INSTALARE ȘI CONECTARE/Îndepărtare tije de transport«). Dacă ați pierdut piesele unghiulare și tijele de blocare, acestea pot fi comandate de la producător.

**⚠ După transport, mașina de spălat trebuie lăsată două ore înainte de a fi conectată la rețeaua electrică, astfel încât să atingă temperatura camerei. Aparatul trebuie instalat și conectat de un tehnician instruit.**

**⚠ Citiți cu atenție instrucțiunile de utilizare înainte de a conecta mașina de spălat. Reparațiile sau orice cerere de garanție rezultate din conectarea sau utilizarea incorectă a mașinii de spălat nu vor fi acoperite de garanție.**

## SELECTAREA CAMEREI

☞ Podeaua pe care se așază mașina de spălat trebuie să aibă o bază din beton. Trebuie să fie curată și uscată; în caz contrar, mașina de spălat poate aluneca. De asemenea, curățați suprafața inferioară a picioarelor reglabile.

☞ Mașina de spălat trebuie să stea dreaptă și stabilă, pe o bază solidă.

## AJUSTAREA PICIORUȘELOR MAȘINII DE SPĂLAT

Utilizați o nivelă și o cheie Nr. 32 (pentru picioare) și 17 (pentru piuliță).

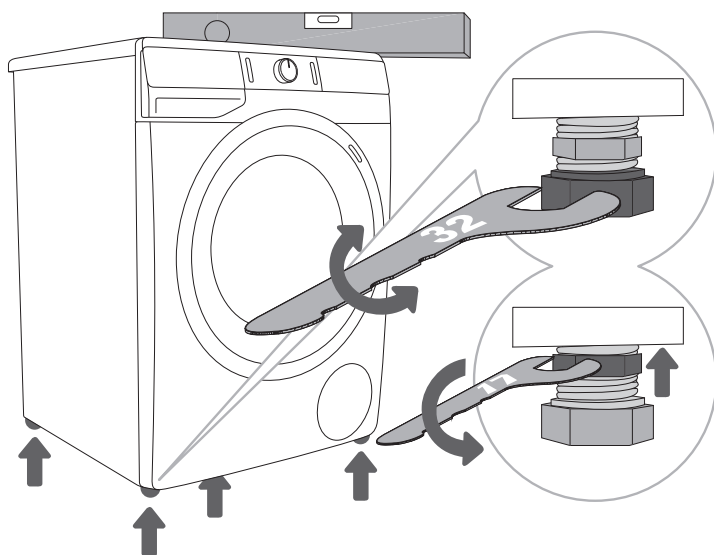

**1** Orientați drept mașina de spălat în direcția longitudinală și cea transversală rotind picioarele reglabile.

**2** După ajustarea înălțimii picioarelor, strângeți ferm piulițele de blocare (piulițe opozabile) utilizând o cheie Nr 17, întorcându-le înspre partea inferioară a mașinii de spălat ↑ (vezi figura).

☞ Orientarea incorectă a mașinii de spălat cu picioarele reglabile poate cauza vibrații, alunecarea aparatului prin cameră și funcționare zgomotoasă. Așezarea incorectă a mașinii de spălat nu se supune garanției.

☞ Uneori, poate apărea un zgomot neobișnuit sau puternic în timpul funcționării aparatului; acesta este rezultatul instalării nepotrivite.



# AȘEZAREA MAȘINII DE SPĂLAT

Dacă aveți și un uscător Gorenje de dimensiuni echivalente (aceleași), poate fi așezat peste mașina de spălat Gorenje (în acest caz, trebuie utilizate piciorușe de vidare) sau lângă aceasta (figurile 1 și 3).

Dacă mașina dvs. de spălat Gorenje este mai mică (adâncime minimă 545 mm) decât uscătorul dvs. Gorenje, atunci trebuie achiziționat suportul pentru uscător (figura 2). Este esențială utilizarea piciorușelor de vidare! Echipamentele suplimentare (suportul mașinii de uscat (a) și piciorușele de vidare (b)) sunt disponibile pentru achiziționare în unitățile de servicii.

Suprafața pe care se așază aparatul trebuie să fie curată și nivelată.

Mașina de spălat Gorenje pe care doriți să așezați uscătorul Gorenje trebuie să suporte greutatea uscătorului Gorenje (vezi capitolul »DESCRIERE MAȘINĂ DE SPĂLAT/Informații tehnice«).

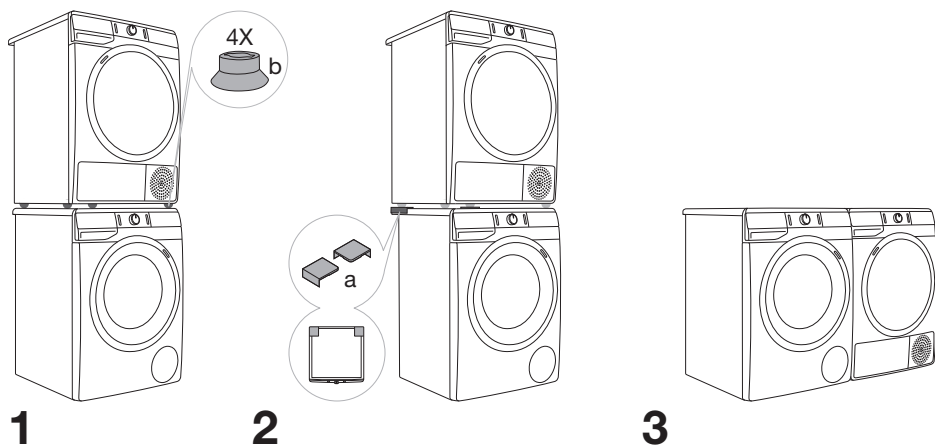

## Distanțe instalare mașină de spălat

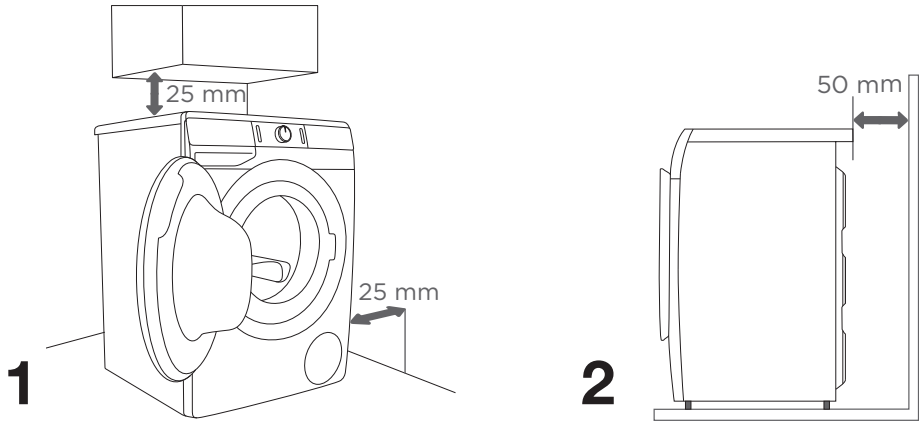

☹ Este posibil ca mașina de spălat să nu se afle în contact cu un zid sau cu mobilă adiacentă. Pentru o funcționare optimă a mașinii de spălat, recomandăm respectarea distanțelor față de ziduri conform indicațiilor din figură.

În cazul nerespectării distanțelor minime cerute, funcționarea corectă și în siguranță a mașinii de spălat nu poate fi asigurată. Mai mult, se poate produce și o supraîncălzire (figurile 1 și 2).

☹ Nu se recomandă instalarea mașinii de spălat dedesubtul unui blat.

---

## Deschiderea ușii mașinii de spălat (vedere de ansamblu)

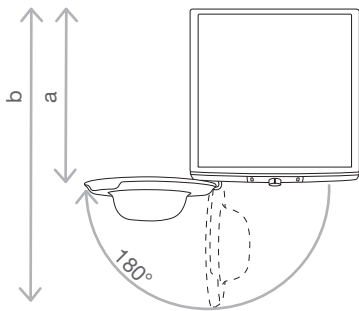

Vezi capitolul »DESCRIERE MAȘINĂ DE SPĂLAT/Informații tehnice«.

a = Adâncime mașină de spălat

b = Adâncime cu ușa deschisă

⚠ Înainte de a conecta mașina de spălat la rețeaua electrică, așteptați cel puțin 2 ore până ce atinge temperatura camerei.

# CONECTAREA LA REȚEAUA DE APĂ

Atașați furtunul la robinet înșurubându-l peste filet.

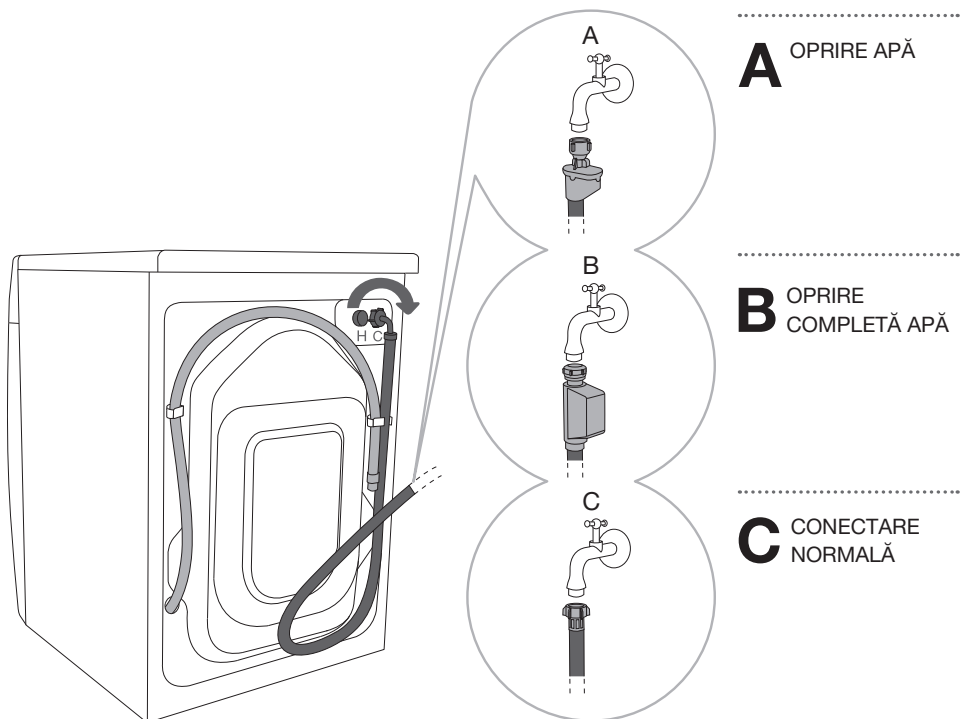

☞ Pentru funcționarea normală a mașinii de spălat, presiunea apei trebuie să fie între 0.05 și 0.8 MPa (0,5 - 8 bar). Dinamica minimă a presiunii apei poate fi determinată prin măsurarea fluxului de apă. În 15 secunde, ar trebui să curgă 3 litri de apă de la un robinet deschis la maximum.

☞ Dacă modelul dvs. se poate conecta atât la apă fierbinte cât și la apă rece, atunci conectați un furtun la rețeaua de apă rece (piuliță fluture albastră sau marcaj albastru pe furtun) și celălalt la rețeaua de apă caldă (piuliță fluture roșie sau marcaj roșu pe furtun), așa cum este indicat pe spatele mașinii de spălat. Conexiunile sunt etichetate cu literele C și H (C-cold = rece, H-hot = fierbinte).

Apa caldă (amestec de apă fierbinte și rece) se adaugă doar pentru programele peste 40 °C.

☞ Strângeți manual furtunul de alimentare cu apă, suficient de bine astfel încât furtunul să fie bine sigilat (max. 2 Nm). După conectarea furtunului, sigiliul trebuie verificat să nu existe scurgeri. Nu utilizați clești sau unelte similare atunci când conectați furtunul, deoarece pot deteriora filetul piuliței.

☞ Utilizați doar furtunul de alimentare cu apă furnizat împreună cu aparatul. Nu utilizați furtunuri folosite sau alte tipuri de furtunuri.

## OPRIRE APĂ (DOAR LA ANUMITE MODELE)

Dacă un tub intern sau un furtun este deteriorat, se activează un sistem de oprire care închide alimentarea cu apă a mașinii de spălat. În aceste cazuri, geamul de control (a) va deveni roșu. Înlocuiți furtunul de alimentare cu apă.

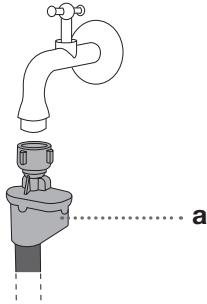

## OPRIRE COMPLETĂ APĂ (DOAR LA ANUMITE MODELE)

Dacă o țevă din interior sau un furtun sunt deteriorate și dacă există apă la baza mașinii de spălat, se activează un sistem de oprire care întrerupe alimentarea cu apă a acesteia. În acest caz, se va opri procesul de spălare, se va închide alimentarea cu apă, iar mașina de spălat va porni pompa și va semnala o eroare.

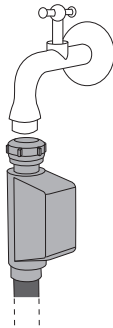

⚠ Nu scufundați în apă furtunul de alimentare cu apă cu sistem Aqua stop, deoarece acesta conține o valvă electrică.

⚠ La conectarea furtunului de alimentare cu apă, asigurați-vă că îl conectați în așa fel încât să permită alimentarea adecvată și liberă cu apă.

# CONECTAREA ȘI FIXAREA FURTUNULUI DE EVACUARE A APEI

Fixați furtunul de evacuare a apei la chiuvetă sau la cadă, sau conectați-l direct la o scurgere (diametrul minim al furtunului de evacuare 4 cm). Distanța verticală de la podea până la capătul furtunului de evacuare nu poate fi mai mare de 100 cm și mai mică de 60 cm. Se poate atașa în trei moduri (A, B, C).

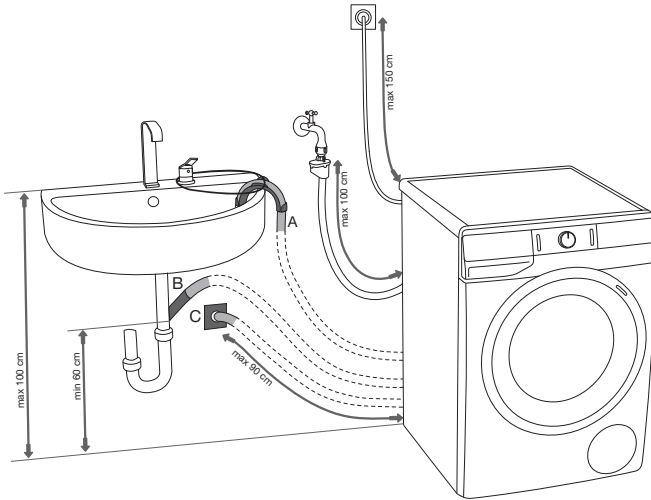

**A** Capătul furtunului de evacuare poate fi așezat deasupra unei chiuvete sau a unei căzi. B Folosiți o bandă pentru fixarea furtunului în colțarul de sprijin pentru a preveni alunecarea pe podea.

**B** Furtunul de evacuare se poate atașa și direct la scurgerea chiuvetei.

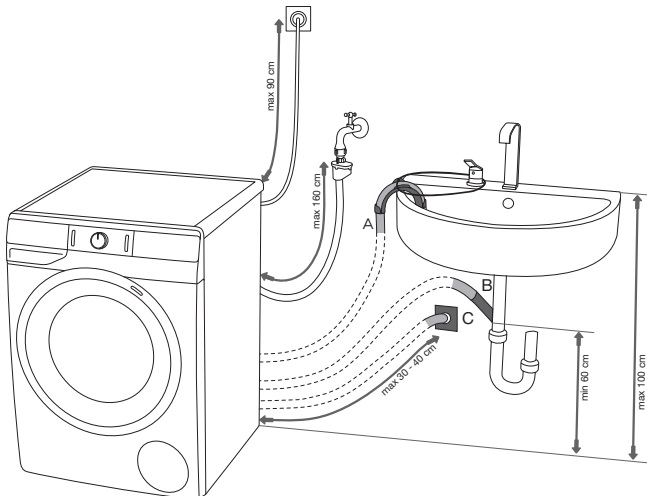

**C** De asemenea, furtunul de evacuare se poate atașa la o scurgere în perete cu chepeng; acest chepeng trebuie instalat corespunzător pentru a permite curățarea.

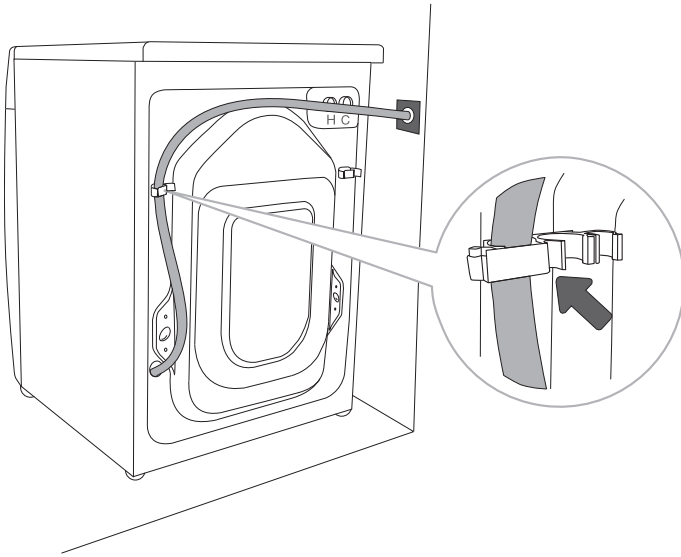

.....

**D** Furtunul de evacuare trebuie atașat și fixat de acul de pe partea din spate a mașinii de spălat, conform indicațiilor din figură.

☞ Dacă furtunul de evacuare nu este corect atașat, funcționarea în siguranță a mașinii de spălat nu poate fi asigurată.

# CONECTAREA APARATULUI LA REȚEAUA ELECTRICĂ

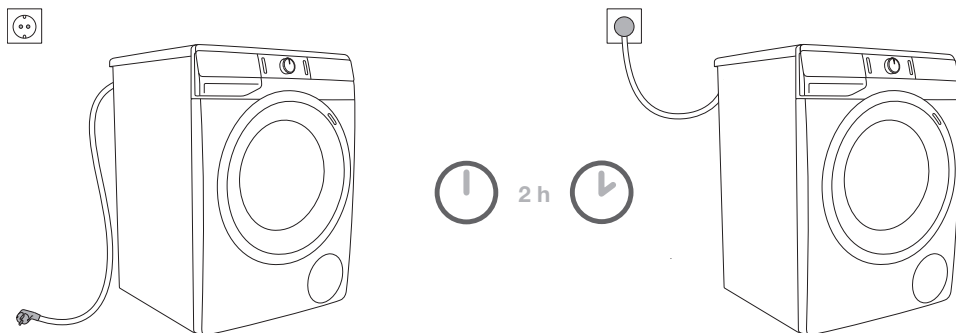

**⚠ Înainte de conectarea mașinii de spălat la rețeaua electrică, așteptați cel puțin 2 ore până ce atinge temperatura camerei.**

Conectați mașina de spălat la o priză cu împământare. După instalare, priza din perete trebuie să fie ușor accesibilă. Priza trebuie prevăzută cu împământare (în conformitate cu reglementările aferente).

Informațiile referitoare la mașina dvs. de spălat sunt indicate pe plăcuța indicatoare a caracteristicilor tehnice (vezi capitolul »DESCRIERE MAȘINĂ DE SPĂLAT/Informații tehnice«).

**⚠ Recomandăm utilizarea protecției pentru supratensiune, în scopul de a proteja aparatul în cazul producerii descărcărilor electrice.**

**⚠ Mașina de spălat nu poate fi conectată la rețeaua electrică utilizând un prelungitor.**

⚡ Nu conectați mașina de spălat la o priză electrică destinată aparatului de ras electric sau uscătorului de păr.

⚡ Orice reparație sau întreținere privind siguranța sau performanța trebuie realizată de specialiști instruiți.

⚡ Un cablu de alimentare deteriorat poate fi înlocuit doar de către o persoană autorizată de producător.

# ÎNAINTE DE PRIMA UTILIZARE A APARATULUI

Asigurați-vă că mașina de spălat este deconectată de la rețeaua electrică; apoi, deschideți ușa înspre dvs. (figurile 1 și 2).

Înainte de prima utilizare, curățați tamburul mașinii de spălat cu o cârpă moale, umedă, din bumbac și apă, sau folosiți programul Cotton 90°C (Bumbac 90°C). Nu trebuie să existe rufe în tamburul mașinii de spălat; tamburul trebuie să fie gol (figurile 3 și 4).

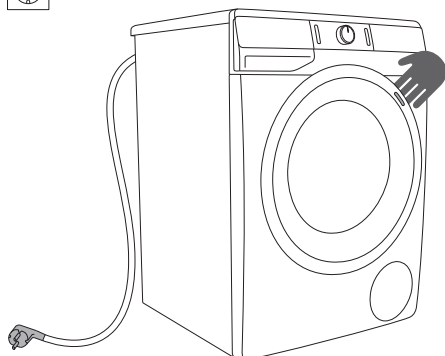

1

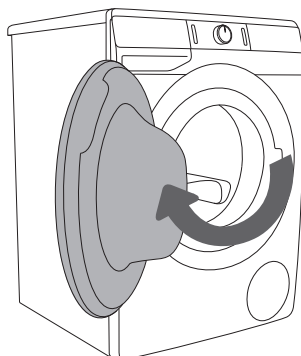

2

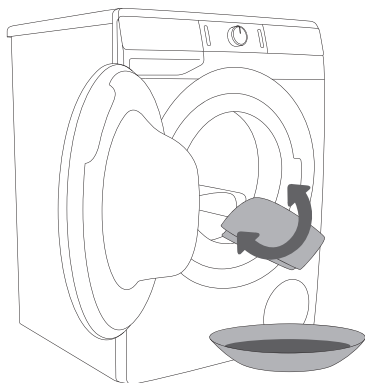

3

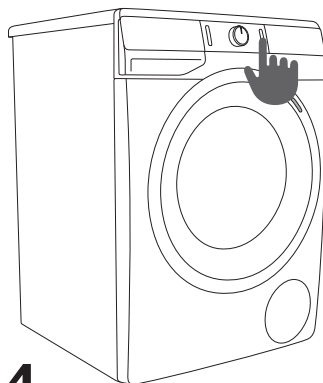



























4

**⚠** Nu utilizați solvenți sau agenți de curățare care ar putea deteriora mașina de spălat (vă rugăm să respectați recomandările și avertismentele oferite de către producătorii agenților de curățare).



# PROCESUL DE SPĂLARE, PAS CU PAS (1-7)

## PASUL 1: VERIFICAȚI ETICHETELE DE PE RUFE

<b>Spălare normală; Rufe delicate</b>	Temperatura max. de spălare. 95°C  	Temperatura max. de spălare 60°C  	Temperatura max. de spălare 40°C  	Temperatura max. de spălare 30°C  	Doar spălare manuală 	Spălarea nu este permisă 
<b>Albire</b>	Albire în apă rece 			Nu se permite albirea 		
<b>Curățare chimică</b>	Curățare chimică cu toți agenții 	Solvent petrolier R11, R113 	Curățarea chimică cu kerosen, alcool pur și în R 113 	Nu se permite curățarea chimică 		
<b>Călcare</b>	Călcare fierbinte, max. 200°C 	Călcare fierbinte, max. 150°C 	Călcare fierbinte, max. 110°C 	Nu se permite călcarea 		
<b>Uscare</b>	Uscare în plan orizontal (Așezați pe o suprafață plană) 	Uscare prin picurare   Uscare pe sârmă 	Temperatură mare   Temperatură mică 	Nu se permite uscarea în uscător 		

## PASUL 2: PREGĂTIREA PROCESULUI DE SPĂLARE

1. Sortați rufele în funcție de tipul de țesătură, de culoare, de gradul de murdărie și de temperatura de spălare permisă (vezi TABEL PROGRAME).
2. Spălați rufele care au multă fibră sau scame separat de alte rufe.
3. Închideți nasturii și fermoarele, legați orice șnururi și întoarceți buzunarele pe dos; înlăturați orice cleme din metal care ar putea deteriora rufe și interiorul mașinii de spălat sau ar putea înfunda scurgerea.
4. Așezați hainele delicate și cele de mici dimensiuni într-un sac conceput special pentru spălarea rufelor.

(Sacul conceput special pentru spălarea rufelor este disponibil ca accesoriu opțional.)

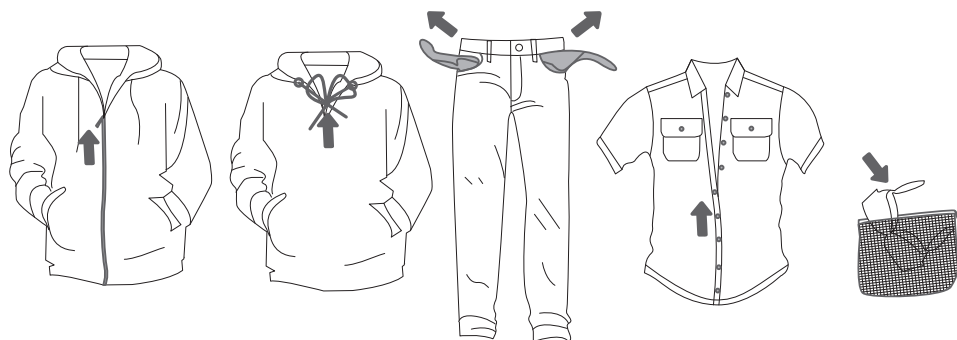

# PORNIREA MAȘINII DE SPĂLAT

Utilizați cablul de alimentare pentru a conecta mașina de spălat la rețeaua electrică, și racordați mașina de spălat la rețeaua de apă.

Apăsați butonul (1) **PORNIRE/OPRIRE/RESETARE** pentru a porni mașina de spălat (figurile 1 și 2).

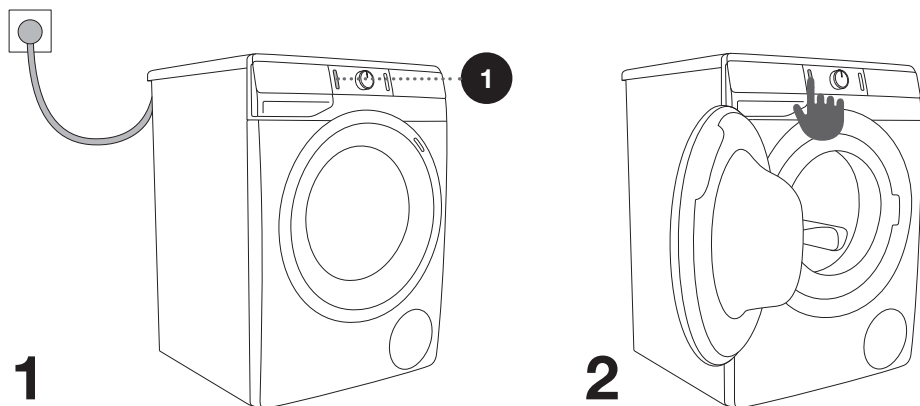

# ÎNCĂRCAREA MAȘINII DE SPĂLAT

Deschideți ușa mașinii de spălat trăgând de mâner către dvs. (figura 1).

Încărcați rufe în cuvă (după ce ați verificat dacă este goală cuva) (figura 2).

Verificați ca niciun articol de îmbrăcăminte să nu fie blocat între ușă și garnitura de cauciuc.

Închideți ușa mașinii de spălat (figura 3).

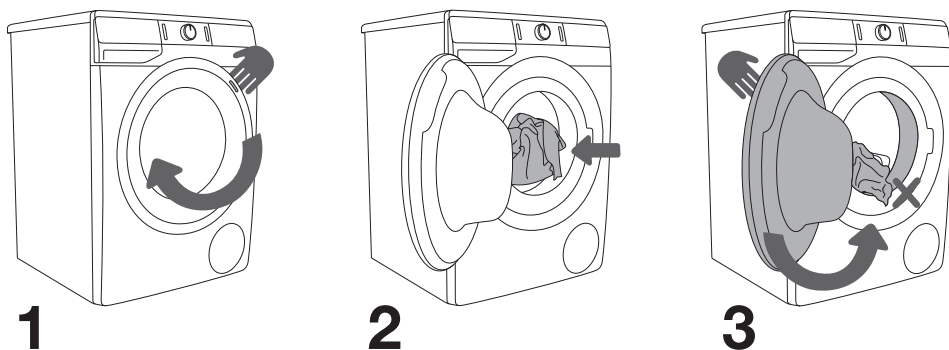

Nu supraîncărcați cuva! Consultați TABEL PROGRAME și respectați încărcătura nominală menționată pe plăcuța indicatoare a caracteristicilor tehnice.

Dacă este prea plină cuva mașinii de spălat, rufe nu se vor spăla complet.

## PASUL 3: ALEGEREA PROGRAMULUI DE SPĂLARE

Alegeți **programul** rotind butonul de selectare a programului (2) la stânga sau la dreapta (în funcție de tipul de rufe și de cât sunt de murdare). Vezi TABEL PROGRAME.

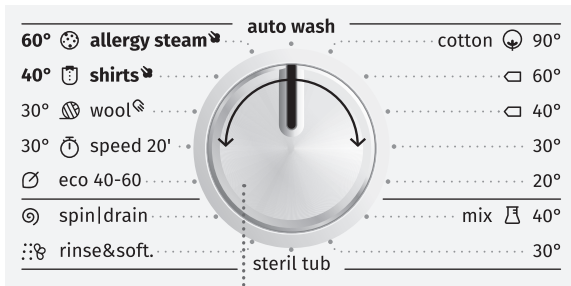

2

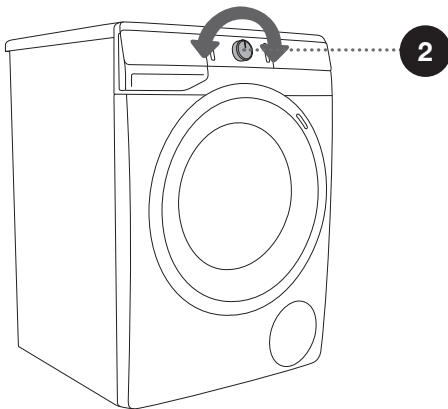







☼ În timpul funcționării, butonul de selectare a programului (2) nu se va roti automat.

☼ Programele de spălare sunt programe ample care includ toate etapele spălării, inclusiv balsamul și stoarcerea (aceasta nu se aplică și Programelor parțiale).

☼ Programele parțiale sunt programe independente. Utilizați-le atunci când considerați că nu este necesar întregul program de spălare.













# TABEL PROGRAME

Program (în funcție de model)		Greutate maximă	Cantitatea recomandată	Descriere program
	<b>Cotton (Bumbac)</b> 20°C - 90°C	* MAX		Program de spălare pentru rufe murdare sau foarte murdare, albe sau colorate. Temperatura poate fi setată separat; prin urmare, respectați instrucțiunile indicate pe haine. Alegeți 40°C dacă rufele sunt doar puțin murdare. Viteza de rotație poate fi setată în funcție de preferințele dvs. Durata programului și cantitatea de apă se vor regla în funcție de cantitatea de rufe.
	<b>Mix (Rufe mixte/Sintetice)</b> 30°C - 40°C	3,5 kg		Program de spălare pentru haine delicate confecționate din fibre sintetice și mixte sau din viscoză, și pentru îngrijirea standard a bumbacului. Respectați instrucțiunile indicate pe haine. Cele mai multe haine confecționate din fibre sintetice se spală la 40°C.
	<b>Steril tub (Cuvă sterilă/ Program de autocurățare)</b>	0 kg		Programul de spălare este utilizat pentru a curăța cuva și pentru a îndepărta reziduurile de detergent și bacteriile. Pentru a selecta programul, rotiți butonul de selectare program la stânga sau la dreapta la poziția Steril tub (Cuvă sterilă/Program de autocurățare). Alte funcții suplimentare nu pot fi selectate. Tamburul trebuie să fie gol. Puteți adăuga apă distilată, oțet (aproximativ 2 dl) sau bicarbonat de sodiu (1 lingură sau 15 g). Recomandăm rularea programului cel puțin o dată pe lună.
	<b>Rinse/Softening (Clătire/Balsam) (Program parțial)</b>	/		Pentru balsam, apretarea sau impregnarea rufelor spălate. Poate fi folosit și ca program de clătire, dar fără a adăuga balsam. Acesta se încheie cu o clătire suplimentară. Puteți alege și <b>WATER+</b> (NIVEL RIDICAT DE APĂ) selectând funcția suplimentară.
1600	<b>Spin/Drain (Viteză de rotație/ Evacuare) (Program parțial)</b>	/		Utilizați acest program când doriți doar să stoarceți rufe. Dacă doriți doar să evacuați apa din mașina de spălat, apăsați butonul <b>SPIN</b>  (7) pentru a selecta (evacuare)  .

\* Încărcătură maximă (MAX)

\*\* Jumătate de încărcătură (1/2)

/ Orice încărcătură (0 kg – MAX kg)

Program (în funcție de model)		Greutate maximă	Cantitatea recomandată	Descriere program
	<b>Eco 40-60</b>	* MAX		Ciclu de spălare care poate curăța rufe din bumbac normal murdare declarate lavabile la 40°C sau 60°C.
	<b>Speed 20'</b> (Spălare rapidă 20') 30°C	2,5 kg		Program de spălare rapid pentru rufe ce necesită doar o împropătare.
	<b>Wool/Handwash</b> (Lână/Spălare manuală) 30°C	2 kg		Program delicat de spălare pentru spălarea lânii, a mătăsii și a rufelor care necesită spălare manuală. Temperatura maximă este de 30°C. Acest program are un ciclu de stoarcere scurt. Viteza maximă de rotație disponibilă este de 800 rpm.
	<b>Shirts</b>  (Program cu abur) 40°C	3,5 kg		Programul este dedicat spălării articolelor din bumbac, microfibre și materiale sintetice, spălării gulerelor și manșetelor. Spălarea este efectuată la o temperatură scăzută, cu ciclu de centrifugare lejer. Viteza presetată de centrifugare este de 800 rotații pe minut.
	<b>Allergy steam</b>  (Program antialergic cu abur) 60°C	** (1/2)		Programul este dedicat spălării articolelor textile foarte murdare sau cu un grad mediu de murdărie, cum ar fi articolele dedicate persoanelor cu piele sensibilă sau cu alergii cutanate. Recomandăm întoarcerea articolelor pe dos, pentru a elimina complet reziduurile acumulate. Puteți selecta opțiunea de spălare la temperatură/viteză maximă. Viteza presetată de centrifugare este de 800 rotații pe minut.
	<b>Auto wash</b> (Spălare automată) 30°C	* MAX		Programul de spălare reglează automat durata spălării principale și numărul de clătiri în funcție de cantitatea de rufe din mașină. Utilizați pentru rufe puțin murdare. Nu sunt disponibile setări suplimentare ale programului.

\* Încărcătură maximă (MAX)

\*\* Jumătate de încărcătură (1/2)

/ Orice încărcătură (0 kg – MAX kg)

	Dozaj maxim (70 ml/g)
	Jumătate de dozaj (40 ml/g)
	Dozaj redus (20 ml/g)

☞ Adăugați detergent pudră sau lichid conform instrucțiunilor producătorului, având în vedere temperature de spălare, programul de spălare, gradul de murdărie al rufelor și duritatea apei.

☞ Cantitatea maximă de rufe în kg (pentru programul bumbac) este indicată pe plăcuța indicatoare a caracteristicilor tehnice aflată sub ușa mașinii de spălat (vezi capitolul »DESCRIERE MAȘINĂ DE SPĂLAT/Informații tehnice«).

☞ Încărcătura maximă sau nominală se aplică rufelor pregătite conform standardului IEC 60456.

☞ Pentru un efect de spălare mai mare, recomandăm încărcare cuvei la o capacitate de 2/3 atunci când utilizați programele pentru bumbac.

## PASUL 4: ALEGEREA SETĂRILOR

Cele mai multe programe prezintă setări standard, dar aceste setări pot fi modificate.

Reglați setările apăsând pe butonul funcției respective (înainte de a apăsa pe butonul (3) START/PAUZĂ).

Funcțiile care nu pot fi schimbate cu ajutorul programului de spălare selectat sunt luminate parțial (estompat).

Anumite setări nu pot fi selectate cu anumite programe. Aceste setări nu vor fi aprinse, iar butonul va lumina intermitent la apăsare (vezi TABELUL CU FUNCȚII).

Descrierea luminii funcțiilor pentru programul selectat:

- **Luminat** (Setare standard/implicită);
- **Estompat** (Funcții care pot fi ajustate) și
- **Neluminat** (Funcții care nu pot fi selectate).

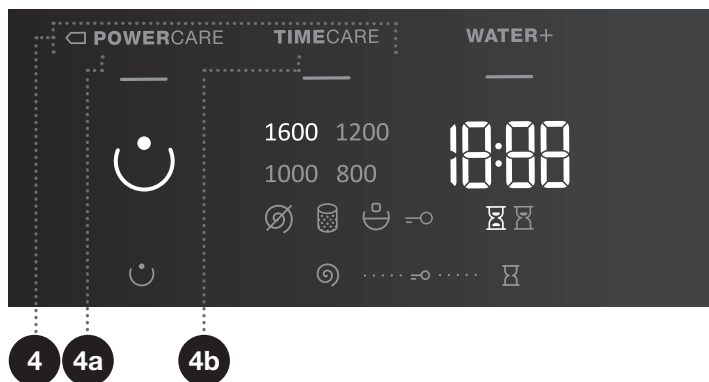

4

### MOD DE SPĂLARE

**NORMALCARE** (Setare standard/implicită)

□ **POWERCARE** (4a) (Acest mod va economisi energia; timpul de spălare va fi mai lung, iar consumul de apă va fi mai mic).



**TIMECARE** (4b) (Acest mod va economisi timp deoarece durata programului va fi mai scurtă, dar va folosi mai multă apă.)

Recomandăm jumătate din greutate pentru programul Bumbac.

Este aprinsă lumina pe butonul modului de spălare selectat.



## SPIN (VITEZĂ DE ROTAȚIE/EVACUARE/OPRIRE POMPĂ)

Pentru a modifica viteza de rotație, doar evacuați, și opriți pomparea (7). Cu presetare sau viteza de rotație selectată, (7a) se va aprinde pe unitatea de afișaj. Dacă selectați evacuare fără stoarcere, simbolul  (7b) va apărea pe unitatea de afișaj. Dacă selectați opțiunea »Oprire pompă«, simbolul  (7c) va apărea pe unitatea de afișaj.

Selectați opțiunea »Oprire pompă«  (7c) atunci când doriți ca rufele să rămână ude de la ultimul ciclu de clătire pentru a preveni șifonarea atunci când nu aveți posibilitatea de a le scoate din mașina de spălat imediat după terminarea programului de spălare. Puteți seta viteza de rotație dorită. Pentru a continua programul, apăsați butonul (3) **START/PAUZĂ** care este aprins. Apa va fi evacuată (pompată) iar ciclul final de rotire va rula.

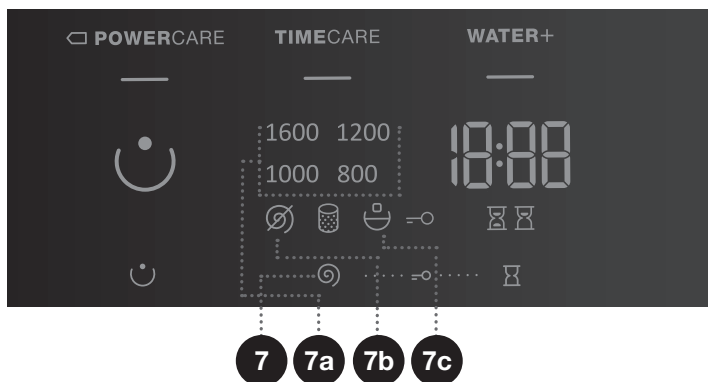



## BLOCAREA DE SIGURANȚĂ PENTRU COPII

O măsură de siguranță. Pentru a activa blocarea de siguranță pentru copii, apăsați în mod simultan pozițiile (7) **SPIN** (VITEZA DE ROTAȚIE/ EVACUARE/OPRIRE POMPĂ) și (10) **START DELAY** (ÎNCEPERE ÎNTĂRZIATĂ) și țineți apăsat timp de cel puțin 3 secunde. Selecția va fi confirmată de un semnal acustic și de un semnal luminos (simbolul ) se va aprinde). Urmați aceeași procedură pentru a dezactiva blocarea de siguranță pentru copii. Cât timp blocarea de siguranță pentru copii este activă, programul, setările, sau funcțiile suplimentare nu pot fi modificate. Blocarea de siguranță pentru copii rămâne activă chiar și după ce mașina de spălat este oprită. Din motive de siguranță, blocarea de siguranță pentru copii nu împiedică oprirea mașinii de spălat cu ajutorul butonului (1) **PORNIRE/OPRIRE/RESETARE**. Pentru a selecta un nou program, trebuie mai întâi să dezactivați blocarea de siguranță pentru copii.

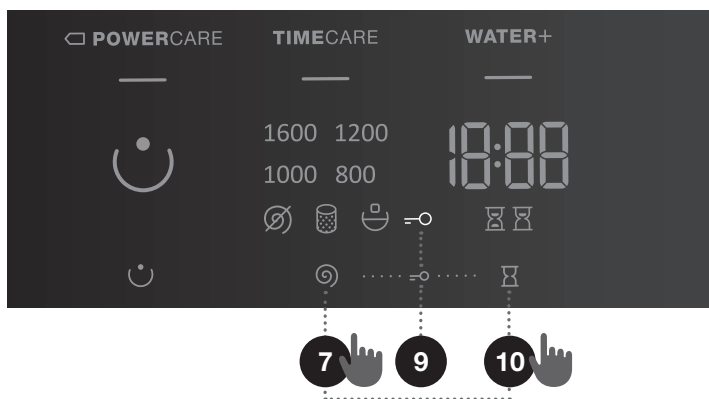

## START DELAY ☒ (ÎNCEPERE ÎNTÂRZIATĂ)

Utilizați această funcție pentru a începe ciclul de spălare după ce a trecut o anumită perioadă de timp. Apăsați poziția (10) **START DELAY** (ÎNCEPERE ÎNTÂRZIATĂ). --:-- va apărea pe afișaj (10a). Dacă, spre exemplu, alegeți un program cu o durată de 2:39, timpul va fi indicat pe unitatea de afișare, iar simbolul ☒ (10b) va fi aprins sub timp.

Dacă a fost selectată funcția (10) **START DELAY** (ÎNCEPERE ÎNTÂRZIATĂ), se va aprinde simbolul ☒ (10c).

Prin apăsarea poziției (10) **START DELAY** (ÎNCEPERE ÎNTÂRZIATĂ), puteți regla timpul în etape de 30 de minute până la 6 ore, și etape de 1 oră până la 24 de ore.

Dacă nu se apasă nimic timp de 5 secunde, se va afișa timpul de spălare curent. Pentru a seta iar timpul la finalul programului de spălare, apăsați poziția (10) **START DELAY** (ÎNCEPERE ÎNTÂRZIATĂ).

Funcția se activează la apăsarea butonului (3) START/PAUZĂ.

Se începe numărătoarea inversă a timpului setat. Când numărătoarea inversă ajunge la 0, programul de spălare selectat va porni automat.

- Pentru a întrerupe sau schimba timpul de începere amânată, apăsați și țineți apăsat butonul (1) PORNIRE/OPRIRE/RESETARE. Apăsați poziția (10) **START DELAY** (ÎNCEPERE ÎNTÂRZIATĂ) pentru a selecta un nou timp de începere întârziată și confirmați-l apăsând butonul (3) START/PAUZĂ.
- Pentru a anula rapid începerea întârziată, apăsați și țineți apăsată poziția (10) **START DELAY** (ÎNCEPERE ÎNTÂRZIATĂ) timp de 3 secunde. Se va relua programul de spălare.
- În cazul unei întreruperi de curent înainte de scurgerea timpului de întârziere, apăsați butonul (3) START/PAUZĂ pentru a relua numărătoarea inversă a timpului.

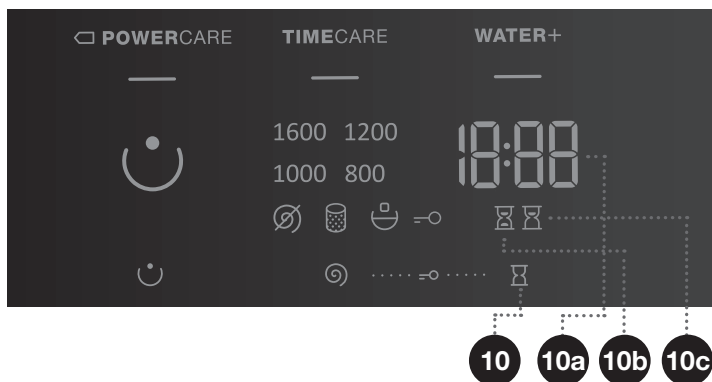

## PASUL 5: SELECTAREA FUNCȚIILOR SUPLIMENTARE

☼ Activați/dezactivați funcțiile apăsând funcția dorită (înainte de a apăsa butonul (3) START/PAUZĂ).

☼ Unele setări nu pot fi selectate pentru anumite programe. Asemenea funcții nu vor fi aprinse pe unitatea de afișaj și când butonul corespunzător este apăsat, un semnal acustic va fi emis și lumina de pe buton va lumina intermitent (vezi TABELUL CU FUNCȚII).

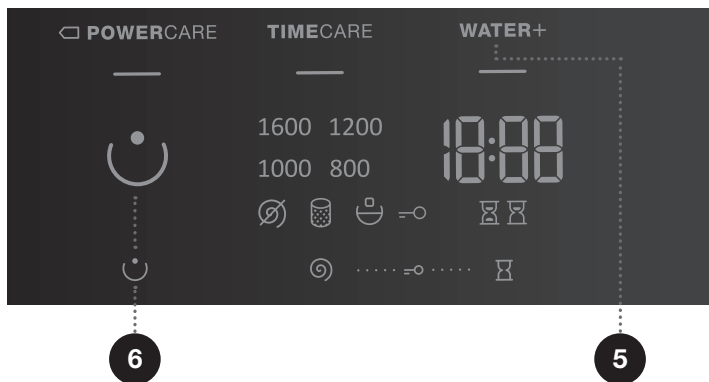

5

### WATER+ (NIVEL RIDICAT DE APĂ)

Utilizați această funcție pentru a spăla cu o cantitate mai mare de apă, și cu două cicluri de clătire suplimentară la anumite programe.

6

### PREWASH ☺ (PRESPĂLARE)

Spălarea rufelor foarte murdare, în special a celor cu pete superficiale dificile.

☼ Dacă selectați PRESPĂLARE, adăugați detergentul în compartimentul prespălare ☺.

☼ Atunci când se oprește mașina de spălat, toate funcțiile extra revin la setările din fabrică sau la setările personalizate, cu excepția setării semnal acustic.

☼ Dacă ați setat funcția **START DELAY** ⏸ (ÎNCEPERE ÎNTÂRZIATĂ) și folosiți detergent lichid, nu recomandăm setarea unui program fără prespălare.

# TABEL FUNCȚII

Programe (în funcție de model)		Temp. [°C]	NORMALCARE (setare standard/ implicită)	☐ POWERCARE	TIMECARE	WATER+ (NIVEL RIDICAT DE APĂ)	PREWASH ☺ (PRESPĂLARE)	OPRIRE POMPĂ	SPIN Ⓞ (SETARE VITEZĂ DE ROTAȚIE)
🌿	Cotton (Bumbac)	90	•	•	•	•	•	•	•
		☐ 60	•	•	•	•	•	•	•
		☐ 40	•	•	•	•	•	•	•
		30	•	•	•	•	•	•	•
		20	•	•	•	•	•	•	•
🧴	Mix (Rufe mixte/Sintetice)	40	•	•	•	•	•	•	•
		30	•	•	•	•	•	•	•
	Steril tub (Cuvă sterilă/ Program de autocurățare)	-	•						
⋮☺	Rinse/Softening (Clătire/Balsam) (Program parțial)	-	•			•		•	•
1600	Spin/Drain (Viteză de rotație/ Evacuare) (Program parțial)	-	•						•
🕒	Eco 40-60	-	•					•	•
🕒	Speed 20' (Spălare rapidă 20')	30	•					•	•
🧴	Wool/Handwash (Lână/Spălare manuală)	30	•		•	•		•	•
🧴	Shirts 🖐 (Program cu abur)	40	•			•		•	•
🧴	Allergy steam 🖐 (Program antialergic cu abur)	60	•					•	•
	Auto wash (Spălare automată)	30	•					•	•

- Se pot folosi funcții suplimentare
- ☐ Program standard

## **OPTIMIZAREA TIMPULUI PE PARCURSUL PROGRAMULUI**

În stadiul incipient al programului de spălare, mașina de spălat utilizează o tehnologie avansată pentru a detecta cantitatea de rufe. După detectarea încărcăturii, mașina de spălat reglează durata programului.

## PASUL 6: ÎNCEPEREA PROGRAMULUI DE SPĂLARE

Apăsați butonul (3) **START/PAUZĂ**.

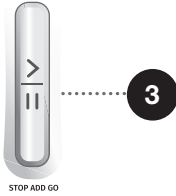

**TIMPUL RĂMAS PÂNĂ LA ÎNCHEIEREA PROGRAMULUI**  $\boxtimes$  sau timpul până la **START DELAY** (ÎNCEPERE ÎNTĂRZIATĂ)  $\boxtimes$  (dacă este setat) vor apărea pe afișaj.

Vor fi aprinse simbolurile funcțiilor selectate.

După apăsarea butonului (3) **START/PAUZĂ**, se poate regla viteza de rotație (exceptând cazurile în care se utilizează Steril tub (Cuvă sterilă/Program de autocurățare) și **SPIN**  $\textcircled{S}$ ) (VITEZĂ DE ROTAȚIE/EVACUARE/OPRIRE POMPA) și se poate activa sau dezactiva blocarea de siguranță pentru copii, în timp ce alte setări nu pot fi modificate.

☼ Dacă pe unitatea de afișaj un simbol luminează intermitent, ușa mașinii de spălat este deschisă sau nu este închisă corect. Închideți ușa mașinii de spălat și apăsați din nou butonul (3) **START/PAUZĂ** pentru a relua programul de spălare.

## PASUL 7: SCHIMBAREA PROGRAMULUI DE SPĂLAT SAU ANULAREA MANUALĂ (FIZICĂ)

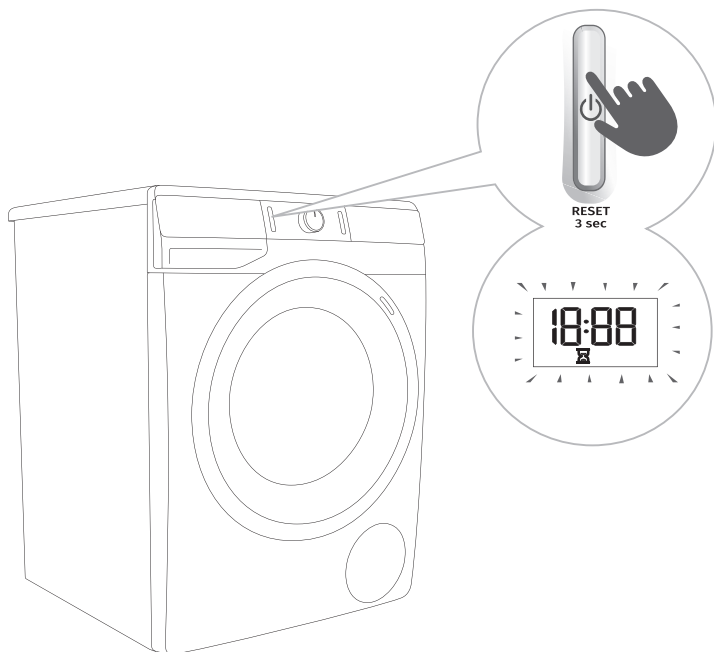

.....

**1** Pentru a opri și anula un program de spălare, apăsați butonul (1) PORNIRE/OPRIRE/RESETARE și mențineți apăsat mai mult de 3 secunde.

.....

**2** Programul de spălare este **întrerupt temporar** atunci când timpul rămas până la terminarea programului luminează intermitent pe unitatea de afișare . În același timp, mașina de spălat pompează apa din cuva mașinii de spălat. Când apa a fost pompată, ușa mașinii de spălat se va debloca. Dacă apa din mașina de spălat este fierbinte, mașina de spălat o va răci automat și o va pompa/evacua.



## PASUL 8: FINALIZAREA PROGRAMULUI DE SPĂLARE

Mașina de spălat va indica încheierea programului de spălare printr-un semnal acustic, iar »End« va apărea pe unitatea de afișare până când mașina de spălat va trece în modul low standby sau se va opri. După 5 minute, semnul »End« nu va mai fi afișat.



1. Deschideți ușa mașinii de spălat.
2. Scoateți rufele din cuvă.
3. Ștergeți garnitura de cauciuc a ușii și ușa de sticlă.
4. Închideți ușa!
5. Opriți robinetul de alimentare cu apă.
6. Opriți mașina de spălat (apăsați butonul (1) PORNIRE/**OPRIRE**/RESETARE).
7. Scoateți cablul de alimentare din priză.

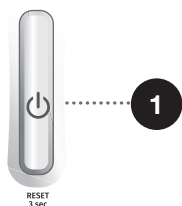

# ÎNTRERUPERI ȘI MODIFICĂRI ALE PROGRAMULUI

## ÎNTRERUPERE MANUALĂ

Pentru a opri și anula un program de spălare, apăsați butonul (1) **PORNIRE/OPRIRE/RESETARE** și mențineți apăsat mai mult de 3 secunde. Semnalele luminoase vor lumina intermitent pe afișaj. În același timp, mașina de spălat pompează apa din cuva mașinii de spălat. Când apa a fost pompată, ușa mașinii de spălat se va debloca. Dacă apa din mașina de spălat este fierbinte, mașina de spălat o va răci automat și o va pompa/evacua.

## SETĂRI PERSONALE

Se pot modifica și setările standard sau implicite ale fiecărui program de spălare. Atunci când selectați programul și funcțiile suplimentare, puteți salva această combinație apăsând butonul (3) **START/PAUZĂ** și ținându-l apăsat timp de cinci secunde. **S C** va apărea pe afișaj. Programul va rămâne salvat până când va fi schimbat utilizând aceeași procedură. De asemenea, setările personale pot fi resetate la setările din fabrică în meniul utilizatorului.

## MENIU SETĂRI PERSONALE

Porniți mașina de spălat apăsând butonul (1) **PORNIRE/OPRIRE/RESETARE**. Simultan apăsați pozițiile (6) **PREWASH** ☺ (PRESPĂLARE) și (10) **START DELAY** ☒ (ÎNCEPERE ÎNTÂRZIATĂ) pentru a deschide Meniul Setări Personale. Semnalele luminoase pentru ☐ **POWERCARE**, **TIMECARE** și **WATER+** (NIVEL RIDICAT DE APĂ) vor lumina pe unitatea de afișare. Numărul 1 va apărea pe afișajul LED, care indică și setările funcției. Rotiți butonul de selectare a programului (2) la stânga sau la dreapta pentru a alege funcția de modificat. Numărul 1 indică setările de sunet, iar numărul 2 indică resetarea setărilor Programului personal la setările din fabrică. Dacă setările dorite nu sunt delectate în 20 de secunde, programul va reveni automat la meniul principal. Apăsați poziția (7) **SPIN** ☉ (VITEZĂ DE ROTAȚIE/ EVACUARE/ OPRIRE POMPĂ) pentru a confirma funcțiile dorite și setările acestora; apăsați poziția (6) **PREWASH** ☺ (PRESPĂLARE) pentru a vă întoarce un pas. Volumul semnalului acustic se poate seta până la patru niveluri (0 înseamnă că sunetul este oprit; 1 înseamnă că butonul de sunet este activ; 2 înseamnă volum mic și 3 înseamnă volum ridicat). Alegeți nivelul volumului rotind butonul de selectare a programului (2) la stânga sau la dreapta. Cea mai mică setare reprezintă oprirea semnalului acustic.

## BUTONUL PAUZĂ

Programul de spălare poate fi oprit întotdeauna prin apăsarea butonului (3) **START/PAUZĂ**. Programul de spălare este **întrerupt temporar** atunci când timpul rămas până la terminarea programului luminează intermitent pe unitatea de afișare ☒. Dacă nu există apă în cuvă și dacă temperatura apei nu este prea ridicată, după o anumită perioadă de timp ușa se va debloca și va putea fi deschisă. Pentru a relua programul de spălare, mai întâi închideți ușa și apoi apăsați butonul (3) **START/PAUZĂ**.

## ADĂUGAREA/SCOATEREA RUFELOR ÎN TIMPUL FUNCȚIONĂRII MAȘINII DE SPĂLAT

După o anumită perioadă de timp, ușa mașinii de spălat poate fi deschisă dacă nivelul apei și temperatura se află sub un prag predefinit.

Dacă se îndeplinesc condițiile de mai sus, atunci închizătoarea electronică a ușii este deblocată, iar ușa mașinii de spălat poate fi deschisă:

- temperatura apei din cuvă trebuie să fie potrivită,
- nivelul apei din cuvă trebuie să fie sub o anumită valoare.

Pentru a adăuga sau a scoate ruge din mașina de spălat în timpul funcționării programului, procedați după cum urmează:

1. Apăsați butonul (3) **START/PAUZĂ**.
2. Dacă se îndeplinesc toate condițiile pentru deblocarea închizătorii electronice a ușii, atunci puteți deschide ușa mașinii de spălat și adăuga sau scoate rufe din cuvă.
3. Închideți ușa mașinii de spălat!
4. Apăsați butonul (3) **START/PAUZĂ**.

Se va relua programul de spălare.

☹ Dacă adăugați o cantitate considerabilă de rufe în timpul spălării, rufele ar putea să nu fie curățate într-un mod eficient, deoarece inițial mașina de spălat a detectat o greutate mai mică a încărcăturii de rufe și a adăugat o cantitate mai mică de apă. Cantitatea insuficientă de apă corespunzătoare cantității de rufe ar putea de asemenea să provoace deteriorarea rufelor (frecarea rufelor uscate), iar timpul de spălare poate fi mai lung.

☹ Timpul de spălare se va relua din punctul în care a fost întrerupt programul de spălare.

## ERORI

În caz de eroare sau defecțiune, programul se va întrerupe.

Semnalele luminoase intermitente și un semnal acustic vă va avertiza în caz de apariție a acestora (vezi TABEL DE PANARE), iar eroarea va fi indicată pe afișaj (E:XX).

## CĂDERE DE TENSIUNE

În caz de cădere de tensiune, se întrerupe programul de spălare. Când se reia alimentarea cu energie electrică, »PF« (Cădere de tensiune) va apărea pe unitatea de afișaj. Pentru a relua programul de spălare, apăsați butonul (3) **START/PAUZĂ**.

Timpul de începere întârziată nu va fi resetat.

Timpul de spălare se va relua din punctul în care a fost întrerupt programul de spălare.

## DESCHIDEREA MANUALĂ A UȘII ÎN CAZ DE PANĂ DE CURENT - ÎN CAZUL UNEI PAUZE A PROGRAMULUI (DOAR LA ANUMITE MODELE)

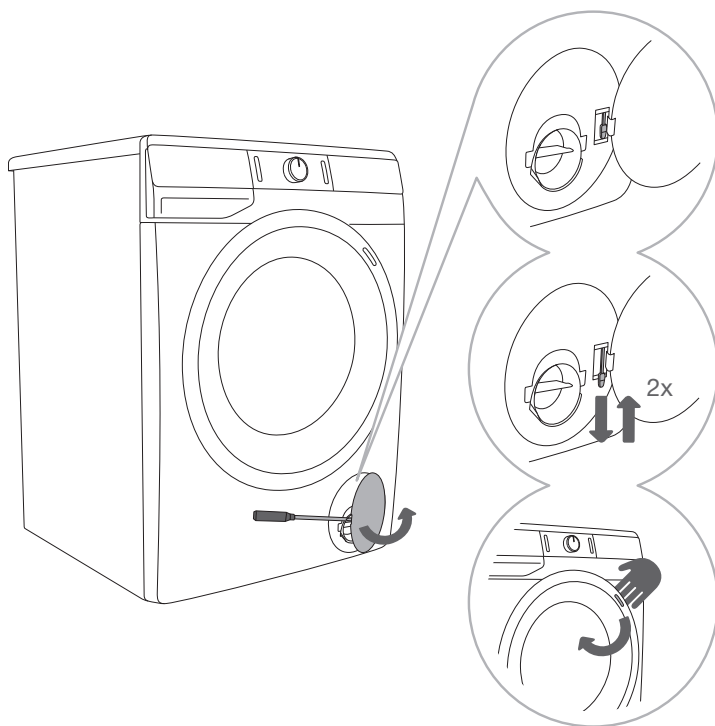

**1** Când programul este pus pe pauză sau întrerupt, deschideți capacul filtrului utilizând o unealtă adecvată (șurubelniță dreaptă sau o unealtă similară).

**2** Ușa mașinii de spălat poate fi deschisă trăgând simultan de maneta specială (aflată lângă filtru) și de mânerul ușii.

**3** Deschideți manual ușa mașinii de spălat trăgând de mâner înspre dvs.

## DESCHIDEREA UȘII (PAUZĂ/ANULARE – MODIFICARE PROGRAM)

Ușa mașinii de spălat se poate deschide, dacă nivelul de apă din mașină este suficient de scăzut și dacă temperatura apei nu este mult prea ridicată. În caz contrar, utilizați întreruperea manuală (fizică) (vezi capitolul »ÎNTRERUPERI ȘI MODIFICAREA PROGRAMULUI/ Întreruperea manuală (fizică)«).

**⚠** Dacă mai există apă în mașina de spălat după o pană de curent, asigurați-vă că nu deschideți ușa înainte de a evacua manual apa din mașina de spălat prin filtrul pompei (vezi capitolul »CURĂȚARE ȘI ÎNTREȚINERE/Curățarea filtrului pompei«).

# ÎNTREȚINERE & CURĂȚARE

⚠ Înainte de curățare, scoateți mașina de spălat din priză.

☹ Copiii nu ar trebui să curețe mașina de spălat sau să efectueze sarcini de întreținere fără supraveghere adecvată!

## CURĂȚAREA SERTARULUI PENTRU DETERGENȚI

☹ Tăvița de dozare ar trebui curățată cel puțin de două ori pe lună.

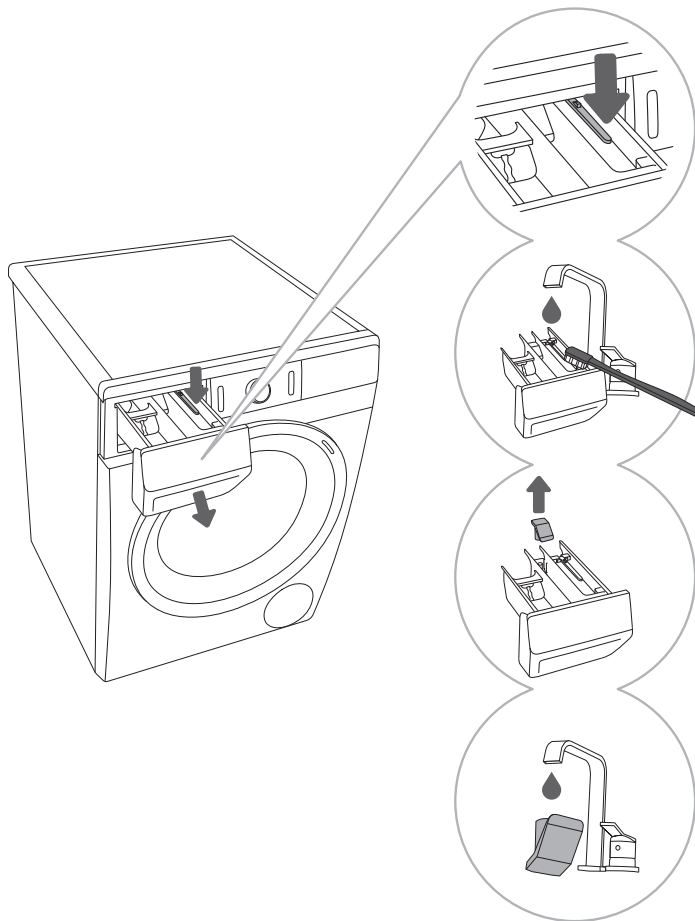

**1** Pentru a scoate sertarul pentru detergenți din carcasa, apăsați capacul mic.

.....

**2** Curățați sertarul pentru detergenți sub jet de apă utilizând o perie, și uscați-l. De asemenea, îndepărtați orice reziduu de detergent de pe fundul carcasei.

.....

**3** Dacă este necesar, scoateți și curățați dopul.

.....

**4** Curățați dopul sub jet de apă și puneți-l la loc.

☹ Nu spălați sertarul pentru detergenți într-o mașină de spălat vase.

# CURĂȚAREA FURTUNULUI DE ALIMENTARE CU APĂ, A CARCASEI SERTARULUI PENTRU DETERGENȚI ȘI A GARNITURII DIN CAUCIUC A UȘII

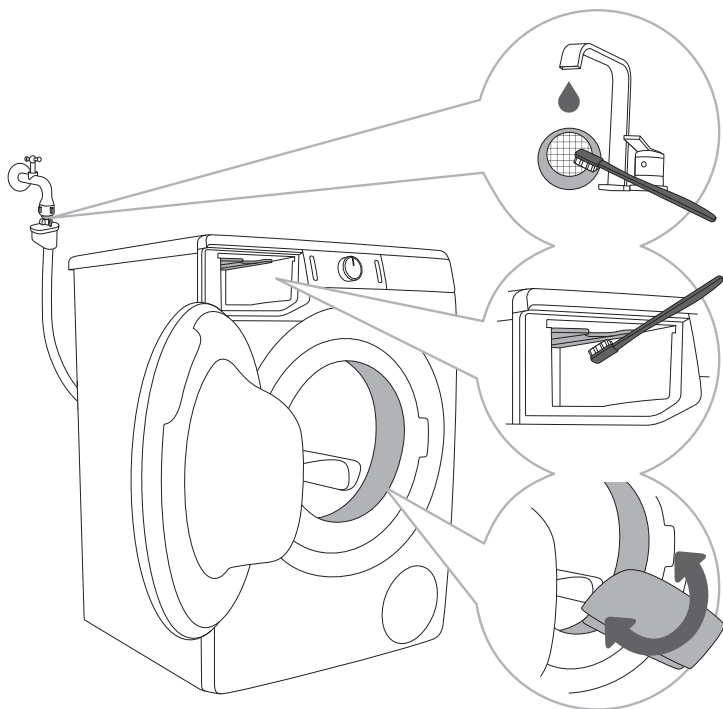

.....  
**1** Curățați periodic plasa filtru sub jet de apă.  
.....

**2** Utilizați o perie pentru a curăța întreaga secțiune de clătire a mașinii de spălat, în special duzele din partea superioară a camerei de clătire.  
.....

**3** După fiecare spălare, ștergeți garnitura din cauciuc a ușii pentru a-i prelungi durata de utilizare.  
.....

# CURĂȚAREA FILTRULUI POMPEI

☼ În timpul curățării, o parte din apă poate deversa. De aceea este recomandat să așezați o cârpă absorbantă pe podea.

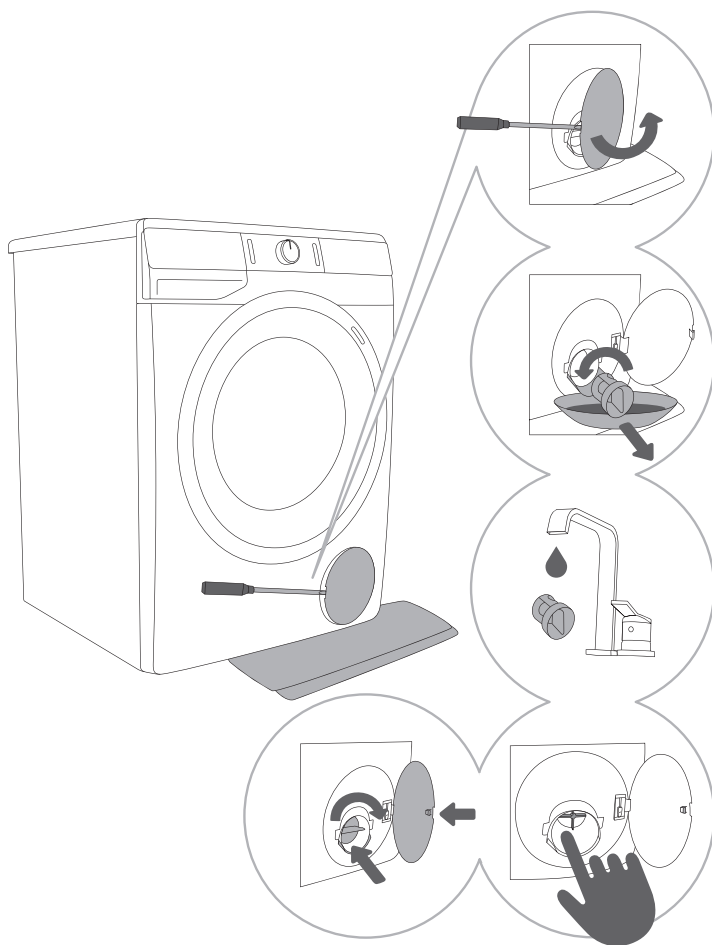

**1** Deschideți capacul filtrului pompei folosind o unealtă adecvată (șurubelniță plată sau o unealtă similară).

**2** Trageți pâlnia de evacuare a apei înainte de a curăța filtrul pompei. Rotiți ușor filtrul pompei în sens invers acelor de ceasornic. Trageți și scoateți filtrul pompei pentru a permite apei să se scurgă ușor.

**3** Curățați bine filtrul pompei sub apă curentă.

**4,5** Îndepărtați toate obiectele și impuritățile din carcasa filtrului și elicea pompei. Reașezați filtrul pompei așa cum este prezentat în figură și închideți-l rotindu-l în sensul acelor de ceasornic. Pentru o bună etanșare, suprafața garniturii filtrului trebuie să fie curată.

⚠ Curățați filtrul pompei și scurgerea din perete de fiecare dată când simbolul (8) apare pe unitatea de afișaj.

☼ Filtrul pompei trebuie curățat ocazional, în special după spălarea rufelor din fleec, din lână sau foarte vechi.

# CURĂȚAREA EXTERIORULUI MAȘINII DE SPĂLAT

**⚠ Deconectați întotdeauna mașina de spălat de la rețeaua electrică înainte de curățare.**

Curățați exteriorul mașinii de uscat și unitatea de afișaj, utilizând o cârpă moale, umedă din bumbac și apă.

**⚠ Nu utilizați solvenți sau agenți de curățare care ar putea deteriora mașina de spălat (vă rugăm să respectați recomandările și avertizările furnizate de producătorii agenților de curățare).**

**☞ Nu curățați mașina de spălat folosind un jet de apă!**

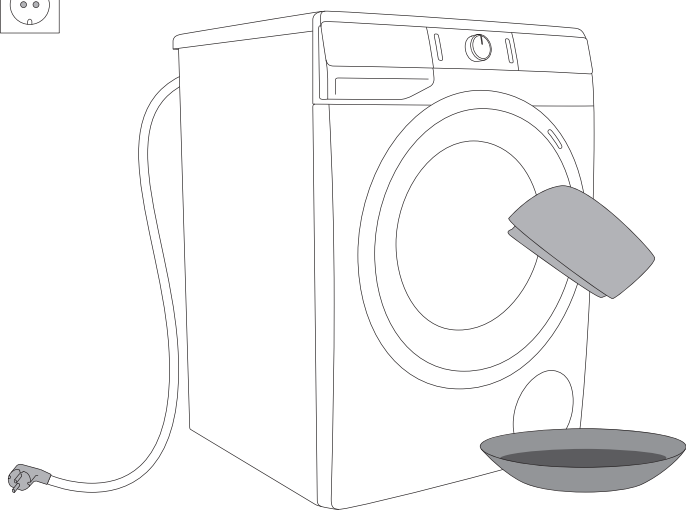



# DEPANARE









## CE TREBUIE FĂCUT ...?









Mașina de spălat va controla automat funcționarea anumitor funcții în timpul ciclului de spălare. Dacă se identifică orice neregulă, aceasta va fi indicată prin raportare (E:XX) pe afișaj. Mașina de spălat va raporta eroarea până când va fi oprită. Perturbările din mediu (de ex. rețeaua electrică) pot rezulta în raportarea mai multor erori (vezi TABEL DEPANARE). În aceste cazuri:









- Opriți mașina de spălat și așteptați câteva secunde.
- Porniți mașina de spălat și repetați programul de spălare.
- Cele mai multe erori în timpul funcționării pot fi soluționate de utilizator (vezi TABEL DEPANARE).
- Dacă eroarea persistă, contactați o unitate de service autorizat.
- Reparațiile pot fi efectuate doar de către persoane instruite corespunzător.
- Reparațiile sau orice cerere de garanție rezultate din conectarea sau utilizarea necorespunzătoare a mașinii de spălat nu vor fi acoperite de garanție. În aceste cazuri, costurile reparațiilor vor fi acoperite de utilizator.

⚡ Garanția nu acoperă erorile sau defecțiunile rezultate din tulburările din mediu (fulgere, căderea rețelei electrice, dezastre naturale etc.).

# TABEL DE PANĂ ȘI ERORI

Problemă/eroare	Indicare pe unitatea de afișare și descriere problemă	Ce trebuie făcut?
E0	Setări incorecte 	Restartați programul. Dacă eroarea reapare, contactați un tehnician calificat.
E1	Eroare senzor temperatură 	Apă admisă prea rece. Repetați programul de spălare. Dacă mașina de spălat raportează eroarea din nou, contactați un tehnician calificat.
E2	Eroare blocare ușă 	Asigurați-vă că ușa mașinii este închisă. Scoateți cablul de alimentare din priză; apoi, introduceți cablul de alimentare înapoi în priză și porniți mașina de spălat. Dacă eroarea persistă, contactați un tehnician autorizat.
E3	Eroare alimentare cu apă 	Verificați următoarele: <ul style="list-style-type: none"> <li>• valva de admisie a apei este deschisă,</li> <li>• filtrul furtunului de alimentare cu apă este curat,</li> <li>• furtunul de alimentare cu apă este deformat (tăiat, înfundat etc.).</li> <li>• dacă presiunea rețelei de apă este între 0.05 și 0.8 MPa (0,5–8 bar).</li> </ul> Apoi, apăsați butonul (3) <b>START/PAUZĂ</b> pentru a relua programul. Dacă eroarea reapare, contactați un tehnician calificat.
E4	Eroare motor 	Restartați programul. Dacă eroarea reapare, contactați un tehnician calificat.
E5	Eroare motor 	Restartați programul. Dacă eroarea reapare, contactați un tehnician calificat.
E6	Eroare încălzire apă 	Restartați programul. Dacă eroarea reapare, contactați un tehnician calificat.
E7	Eroare evacuare apă 	Verificați următoarele: <ul style="list-style-type: none"> <li>• filtrul pompei este curățat,</li> <li>• furtunul de evacuare este înfundat,</li> <li>• scurgerea este înfundată,</li> <li>• dacă furtunul de evacuare este așezat sub înălțimea maximă și deasupra celei minime (vezi capitolul »INSTALARE ȘI CONECTARE/ Conectarea și securizarea furtunului de evacuare a apei«);</li> </ul> apoi, apăsați din nou butonul (3) <b>START/PAUZĂ</b> . Dacă eroarea reapare, contactați un tehnician calificat.

Problemă/eroare	Indicare pe unitatea de afișare și descriere problemă	Ce trebuie făcut?
E9	<b>Apa detectată în partea inferioară a mașinii de spălat (Sistemul Total Aqua Stop)</b> 	Opriiți și reporniți aparatul. Dacă eroarea persistă, contactați un tehnician autorizat.
E10	<b>Eroare senzor nivel apă</b> 	Scoateți cablul de alimentare din priză; apoi, introduceți cablul de alimentare înapoi în priză și porniți mașina de spălat. Dacă eroarea persistă, contactați un tehnician autorizat.
E11	<b>Surplus apă</b> 	Dacă în cuvă există apă ce depășește un anumit nivel și se raportează o eroare pe unitatea de afișaj, programul de spălare se va întrerupe, iar apa va fi pompată din mașina de spălat. Reluați programul. Dacă eroarea persistă, contactați un tehnician autorizat. Dacă în cuvă există apă ce depășește un anumit nivel și se raportează o eroare pe unitatea de afișaj, în timp ce se continuă adăugarea de apă în mașina de spălat, închideți robinetul de apă și contactați un tehnician autorizat.
E12	<b>Eroare control motor</b> 	Restartați programul. Dacă eroarea reappare, contactați un tehnician calificat.
E22	<b>Eroare în timpul blocării ușii</b> 	Ușa este închisă, dar nu se poate bloca. Opriiți mașina de spălat. Reporniți-o și reluați programul de spălare. Dacă eroarea persistă, contactați un tehnician autorizat.
E23	<b>Eroare în timpul deblocării ușii</b> 	Ușa este închisă, dar nu poate fi deblocată. Opriiți mașina de spălat, apoi reporniți-o. Dacă eroarea reappare, contactați un tehnician calificat. Pentru a deschide ușa, vezi capitolul »ÎNTRERUPERI ȘI SCHIMBARE A PROGRAMULUI/Deschiderea manuală a ușii«.
E36	<b>Nefuncționarea comunicării electronice a mașinii de spălat</b> 	Scoateți cablul de alimentare din priză; apoi, introduceți cablul de alimentare înapoi în priză și porniți mașina de spălat. Dacă eroarea persistă, contactați un tehnician autorizat.
E37	<b>Nefuncționarea comunicării electronice a mașinii de spălat</b> 	Scoateți cablul de alimentare din priză; apoi, introduceți cablul de alimentare înapoi în priză și porniți mașina de spălat. Dacă eroarea persistă, contactați un tehnician autorizat.

Problemă/eroare	Indicare pe unitatea de afișare și descriere problemă	Ce trebuie făcut?
	<b>Alertă sistem evacuare apă</b> Va apărea simbolul  .	Alertă privind reducerea fluxului de apă în timpul etapei de pompare. Verificați următoarele: <ul style="list-style-type: none"> <li>• filtrul pompei este curățat,</li> <li>• furtunul de evacuare este înfundat,</li> <li>• scurgerea este înfundată,</li> <li>• dacă furtunul de evacuare este așezat sub înălțimea maximă și deasupra celei minime (vezi capitolul »INSTALARE ȘI CONECTARE/ Conectarea și securizarea furtunului de evacuare a apei«).</li> </ul>
	<b>Rufe distribuite inegal</b> La încheierea programului de spălare, simbolul  va rămâne aprins pe unitatea de afișaj.	Distribuiți manual rufele și rulați programul de stoarcere. Vezi descrierea suplimentară în TABELUL DEPANARE.
cln	<b>Sistem de avertizare pentru a rula programul Steril tub (Cuvă sterilă/ Program de autocurățare)</b>  La încheierea programului de spălare, semnele »cln« și »End« vor alterna de unitatea de afișaj.	Recomandăm rularea programului Steril tub (Cuvă sterilă/Program de autocurățare).
»PF«	<b>Avertisment cădere de tensiune (»PF«/Cădere de tensiune)</b> 	Procesul de spălare a fost întrerupt din cauza căderii de tensiune. Pentru a-l relua, apăsați butonul (3) <b>START/PAUZĂ</b> .
	<b>Unitate de afișaj și butoane care nu răspund</b>	Oprii manual (fizic) programul prin apăsarea butonului (1) <b>PORNIRE/OPRIRE/RESETARE</b> și mențineți apăsat mai mult de 3 secunde. Scoateți cablul de alimentare din priză; apoi, introduceți cablul de alimentare înapoi în priză și porniți mașina de spălat. Dacă eroarea persistă, contactați un tehnician autorizat.
	<b>Mașina de spălat se află în așteptare, gata să reia programul de spălare</b> Simbolul privind timpul rămas până la terminarea programului se aprinde și se stinge pe unitatea de afișare  .	Pentru a relua programul de spălare, apăsați butonul (3) <b>START/PAUZĂ</b> , sau oprii manual (fizic) programul și apăsați butonul (1) <b>PORNIRE/OPRIRE/RESETARE</b> și mențineți apăsat mai mult de 3 secunde.

Problemă/ eroare	Indicare pe unitatea de afișare și descriere problemă	Ce trebuie făcut?
	<p><b>Pregătirea pentru deblocarea ușii</b> Luminile de semnalizare vor lumina intermitent pe unitatea de afișare.</p> 	<p>Așteptați până când procesul s-a încheiat. Dacă după aceasta nu apare indicată nicio eroare, atunci poate fi pornit un nou program. Apa trebuie scursă. Așteptați să se deblocheze ușa.</p>
	<p><b>Zgomot și vibrații</b></p>	<p>Verificați că aparatul este echilibrat, cu ajutorul piciorușelor reglabile și a piulițelor de blocare care sunt bine strânse.</p>

Rufele distribuite inegal sau grămezile de rufe din cuva mașinii de spălat pot cauza probleme precum vibrații sau funcționare zgomotoasă. Mașina de spălat detectează aceste probleme, iar UKS\* (\*sistemul de control al stabilității) se va activa.

Încărcăturile mai mici (de ex. un prosop, un pulover, un halat de baie etc.) sau hainele confecționate din materiale cu proprietăți geometrice speciale sunt practic imposibil de distribuit egal în întreaga cuvă a mașinii de spălat (papuci, obiecte mari etc.). Acest lucru rezultă în mai multe încercări de a distribui rufe, care la rândul său duce la o durată mai lungă a programului. În cazuri extreme ale unor condiții nefavorabile, programul poate fi încheiat fără ciclul de stoarcere.

UKS\* (\*sistemul de control al stabilității) permite funcționarea stabilă și o durată mai lungă de viață a mașinii de spălat.

Dacă, în ciuda respectării sfaturilor de mai sus, problemele persistă, contactați un tehnician calificat. Reparațiile sau orice cerere de garanție rezultate din conectarea sau utilizarea necorespunzătoare a mașinii de spălat nu vor fi acoperite de garanție. În aceste cazuri, costurile reparațiilor vor fi acoperite de utilizator.

# SERVICE-UL

## Înainte de a contacta un tehnician calificat

Când contactați un centru de servicii, vă rugăm să precizați tipul mașinii dvs. de spălat (1), codul/ID-ul (2), numărul modelului (3), și seria (4).

Tipul, codul/ID-ul, modelul, sunt menționate pe plăcuța indicatoare a caracteristicilor tehnice aflată în partea din față a deschiderii ușii mașinii de spălat.

⚠ În cazul defectării, utilizați doar piese de schimb aprobate de producători autorizați.

⚠ Reparațiile sau orice cerere de garanție rezultate din conectarea sau utilizarea necorespunzătoare a mașinii de spălat nu vor fi acoperite de garanție. În aceste cazuri, costurile reparațiilor vor fi acoperite de utilizator.

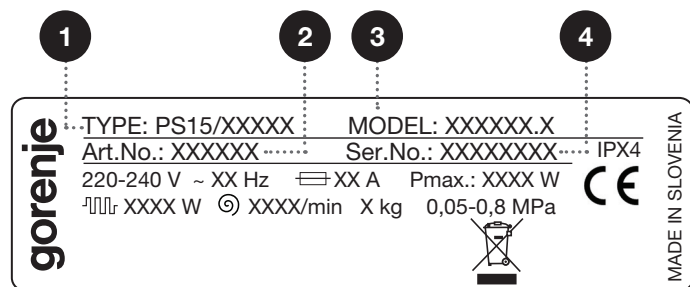
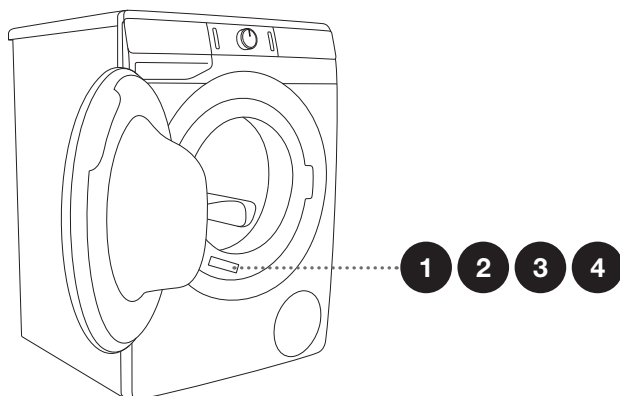

Echipamentele și accesoriile suplimentare pentru întreținere pot fi vizualizate online, accesând: [www.gorenje.com](http://www.gorenje.com)

# RECOMANDĂRI PENTRU SPĂLAREA ȘI UTILIZAREA ECONOMICĂ A MAȘINII DE SPĂLAT

Spălați separat pentru prima dată îmbrăcămintea nouă, colorată.

Spălați rufe foarte murdare în cantități mai mici, cu mai mult detergent pudră sau cu un ciclu de prespălare.

Înainte de spălare aplicați o soluție specială de curățat petele pe petele dificile. Vă recomandăm să apelați la SAFTURILE DE ÎNDEPĂRTARE A PETELOR.

Pentru rufe mai puțin murdare, vă recomandăm un program fără ciclu de prespălare, utilizarea programelor mai scurte (de ex., **TIMECARE**) și o temperatură de spălare mai mică.

Dacă spălați des rufe la temperatură mică și cu detergent lichid, bacteriile se pot înmulți ceea ce poate duce la mirosuri neplăcute în mașina de spălat. Pentru a preveni aceste mirosuri, vă recomandăm pornirea ocazională a Steril tub (Cuvă sterilă/Program de autocurățare) (vezi TABEL PROGRAME).

Vă recomandăm evitarea spălării cantităților foarte mici de rufe întrucât acest lucru poate duce la consum excesiv de energie și o performanță mai slabă a mașinii de spălat.

Despachetați toate rufe înainte de a le pune în cuvă. Utilizați doar detergenți pentru spălarea la mașină.

Dacă se formează spumă în mașina de spălat sau în caz de scurgeri de spumă din sertarul de detergent, rufele spălate trebuie clătite foarte bine cu o cantitate mare de apă. Alegeți un program de spălare dar nu adăugați detergent.

Adăugați detergent pudră sau lichid conform instrucțiunilor producătorului, având în vedere temperature de spălare, programul de spălare, gradul de murdărie al rufelor și duritatea apei.

Dacă duritatea apei depășește 14 °dH, ar trebui folosit un agent de dedurizare a apei. Defectarea rezistenței rezultând din utilizarea incorectă a agentului de dedurizare a apei nu va fi acoperită de garanție. Verificați informațiile privind duritatea apei la compania sau autoritatea locală de alimentare cu apă.

Nu se recomandă utilizarea înălbitorilor pe bază de clor deoarece aceștia pot defecta rezistența.

Nu adăugați bucăți întărite de detergent pudră în sertarul pentru detergenți, deoarece acestea pot înfunda țevile mașinii de spălat.

Atunci când utilizați produse de îngrijire a rufelor sub formă lichidă sau vâscoasă, vă recomandăm să le diluați cu apă pentru a preveni înfundarea scurgerii sertarului pentru detergenți. Detergenții lichizi sunt concepuți pentru programele de spălare fără ciclu de prespălare.

La viteze de rotație mai mari, în rufe va exista o umiditate reziduală mai mică. Drept urmare, uscarea într-o mașină de uscat va fi mai economică și mai rapidă.



Duritatea apei	Niveluri de duritate			
	°dH (°N)	m mol/l	°fH(°F)	p.p.m.
1 - moale	< 8,4	< 1,5	< 15	< 150
2 - normală	8,4 - 14	1,5 - 2,5	15 - 25	150 - 250
3 - dură	> 14	> 2,5	> 25	> 250

☼ Verificați informațiile privind duritatea apei la compania sau autoritatea locală de alimentare cu apă.

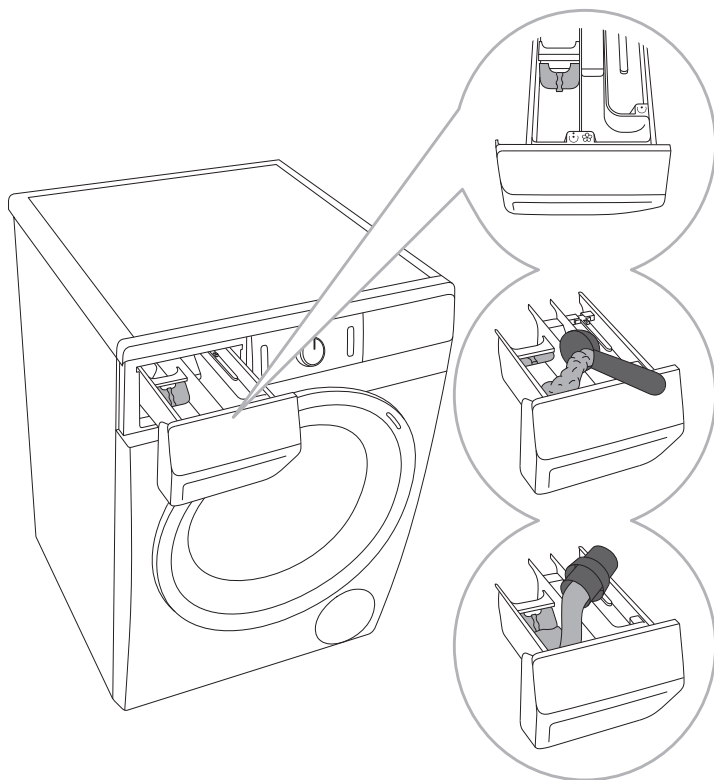

**1** Un separator/divizor este furnizat împreună cu mașina de spălat, care permite adăugarea detergentului lichid în compartimentul principal de spălare ☼ (compartimentul stâng).

**2** Atunci când utilizați detergent pudră, separatorul/divizorul ar trebui ridicat.

**3** Atunci când utilizați detergent lichid, separatorul/divizorul ar trebui coborât.

#### Simbolurile compartimentelor sertarului pentru detergenți

☼	prespălare
☼	spălare principală
☼	balsam

☼ Recomandăm adăugarea detergentului pudră imediat înainte de ciclul de spălare. Dacă îl adăugați mai devreme, luați măsuri să fie uscat în totalitate compartimentul pentru detergent din sertarul de dozare : în caz contrar, detergentul pudră se poate solidifica înainte de începerea programului de spălare.

☼ Puneți balsam în sertarul de dozare, în compartimentul cu simbolul ☼. Respectați recomandările de pe ambalajul balsamului.

☼ Nu umpleți compartimentul pentru balsam peste indicatorul maxim (nivel maxim indicat). În caz contrar, balsamul va fi adăugat rufele prea curând, rezultând într-un efect redus de spălare.

# SFATURI PRIVIND ÎNDEPĂRTAREA PETELOR

Înainte de a utiliza agenți speciali de îndepărtare a petelor, pentru pete mai puțin dificile încercați să utilizați metodele naturale care nu dăunează mediului.

Cu toate acestea, este necesară o acționare promptă! Înmuiați pata cu un burete absorbant sau cu un prosop de hârtie; apoi, clătiți cu apă rece (călduță)– dar niciodată cu apă fierbinte!

Pete	Îndepărtare pete
<b>Noroi</b>	Când pata este uscată, curățați-o de pe îmbrăcăminte înainte de a o băga în mașina de spălat. Dacă pata este dificilă, înainte de spălare înmuați-o într-un agent de îndepărtare a petelor pe bază de enzime. Dacă pata nu este dificilă, anterior, spălați rufe cu detergent lichid sau cu detergent pudră și apă.
<b>Antiperspirant</b>	Înainte de a spăla în mașina de spălat, aplicați detergent lichid pe rufe. Pe petele dificile aplicați un agent de îndepărtare a petelor. În mod alternativ, utilizați înălbitor pe bază de oxigen pentru spălare.
<b>Ceai</b>	Înmuiați sau clătiți rufe în apă rece și, dacă este necesar, adăugați un agent de îndepărtare a petelor.
<b>Ciocolată</b>	Înmuiați sau clătiți rufe în apă călduță cu săpun. Apoi, aplicați suc de lămâie și clătiți.
<b>Cermeală</b>	Înainte de a spăla în mașina de spălat, aplicați pe pată un agent de îndepărtare a petelor. Puteți folosi și alcool etilic. Întoarceți îmbrăcăminte pe dos și așezați un prosop de hârtie sub pată. Folosiți alcoolul pe partea din spate a petei. La finalul procesului, clătiți cu atenție îmbrăcăminte.
<b>Carioci</b>	Diluzați puțin amidon în apă și aplicați-l pe pată. Când se usucă, îndepărtați cu o perie; apoi, spălați îmbrăcăminte în mașina de spălat.
<b>Mâncare pentru bebeluși (urină, noroi, pete de mâncare)</b>	Înainte de a spăla în mașina de spălat, înmuați petele în apă călduță pentru cel puțin o jumătate de oră. Pentru o îndepărtare mai ușoară a petelor, adăugați un agent de îndepărtare a petelor pe bază de enzime.
<b>Iarbă</b>	Înainte de a spăla în mașina de spălat, înmuați rufe într-un agent de îndepărtare a petelor pe bază de enzime. Petele de iarbă pot fi îndepărtate și prin înmuiere (pentru aprox. 1 oră) în suc de lămâie diluat sau în oțet distilat.
<b>Ouă</b>	Înmuiați îmbrăcăminte într-un agent de îndepărtare a petelor pe bază de enzime. Înmuiați în apă rece pentru cel puțin 30 de minute sau câteva ore, dacă petele sunt dificile. Apoi, spălați în mașina de spălat.
<b>Cafea</b>	Înmuiați îmbrăcăminte în apă cu sare. Dacă pata nu este proaspătă, înmuați-o într-un amestec de glicerină, amoniac și alcool.
<b>Cremă de pantofi</b>	Aplicați ulei de gătit pe pată și clătiți.
<b>Sânge</b>	Pată proaspătă – clătiți îmbrăcăminte cu apă rece și spălați-o în mașina de spălat. Pată uscată – înmuați îmbrăcăminte într-un agent de îndepărtare a petelor pe bază de enzime. Apoi, spălați în mașina de spălat. Dacă pata nu dispăre, încercați să o îndepărtați cu un înălbitor adecvat hainelor dvs.

<b>Pete</b>	<b>Îndepărtare pete</b>
<b>Lipici, gumă de mestecat</b>	Așezați îmbrăcămintea într-un sac și puneți-o în congelator până când se întărește pata. Apoi, îndepărtați-o cu un cuțit fără zimiți. Apoi, diluați pata cu un agent de îndepărtare a petelor pentru prespălare și clătiți în profunzime. Spălați rufe ca de obicei.
<b>Farduri</b>	Utilizați un agent de îndepărtare a petelor pentru prespălare; apoi, spălați în mașina de spălat.
<b>Unt</b>	Înainte de a spăla în mașina de spălat, aplicați pe pată un agent de îndepărtare a petelor. Apoi, clătiți cu apă fierbinte (cât de fierbinte permite țesătura).
<b>Lapte</b>	Înmuiiați îmbrăcămintea într-un agent de îndepărtare a petelor pe bază de enzime. Înmuiiați în apă rece pentru cel puțin 30 de minute sau câteva ore, dacă petele sunt dificile. Apoi, spălați în mașina de spălat.
<b>Suc de fructe</b>	Aplicați un amestec de sare și apă pe pată. Lăsați un timp să-și facă efectul, apoi clătiți. Puteți aplica bicarbonat de sodiu, oțet distilat sau suc de lămâie înainte de a spăla în mașina de spălat. Pentru pete vechi, folosiți glicerină. După 20 de minute, clătiți cu apă rece, apoi spălați rufe în mașina de spălat.
<b>Vin</b>	Înmuiiați rufe în apă rece timp de cel puțin 30 de minute. De asemenea, utilizați un agent de îndepărtare a petelor. Apoi, spălați în mașina de spălat.
<b>Ceară</b>	Puneți îmbrăcămintea în congelator până ce ceara se întărește. Apoi, răzuiți-o. Îndepărtați ceara rămasă așezând un prosop de hârtie pe pată, apoi încălziți-o cu un fier de călcat până când hârtia absoarbe ceara.
<b>Transpirație</b>	Înainte de a spăla în mașina de spălat, aplicați în profunzime detergent lichid pe pată.
<b>Gumă de mestecat</b>	Puneți îmbrăcămintea în congelator până ce guma se întărește. Apoi, răzuiți-o; spălați în mașina de spălat.

# ELIMINARE

**Ambalajul** este confecționat din materiale ecologice care pot fi reciclate, eliminate sau distruse fără niciun risc pentru mediu. În acest scop, materialele de ambalare sunt etichetate corespunzător.











**Simbolul** de pe produs sau de pe ambalaj indică faptul că produsul nu poate fi considerat un deșeu casnic. Predați produsul unui centru de colectare autorizat pentru reciclarea echipamentelor electrice și electronice.

Când **eliminați** mașina de spălat la finalul duratei sale de funcționare, scoateți toate cablurile de alimentare și distrugeți încuietoarea ușii și întrerupătorul pentru a evita închiderea sau blocarea ușii (siguranță pentru copii).

**Eliminarea** corectă a produsului va ajuta la eliminarea oricăror efecte negative asupra mediului și sănătății oamenilor, care ar putea apărea în cazul eliminării incorecte a produsului. Pentru informații detaliate privind eliminarea și reciclarea produsului, vă rugăm să contactați autoritatea municipală competentă responsabilă de gestionarea deșeurilor, serviciul dvs. de eliminare a deșeurilor sau magazinul de unde ați achiziționat produsul.

# TABEL DURATĂ PROGRAM ȘI VITEZĂ DE ROTAȚIE

Programe (în funcție de model)		Temp. [°C]	NORMALCARE (setare standard/ implicită)	VITEZĂ DE ROTAȚIE
			Timp de spălare [minute]	[rpm]
	<b>Cotton (Bumbac)</b>	90	218	* 1200
		□ 60	182	
		□ 40	192	
		30	106	
		20	97	
	<b>Mix (Rufe mixte/Sintetice)</b>	40	117	** 1000
		30	114	
	<b>Steril tub (Cuvă sterilă/ Program de autocurățare)</b>	-	112	-
	<b>Rinse/Softening (Clătire/Balsam) (Program parțial)</b>	-	32	* 1200
1600	<b>Spin/Drain (Viteză de rotație/ Evacuare) (Program parțial)</b>	-	17	* 1200
	<b>Eco 40-60</b>	-	175	* 1200
	<b>Speed 20' (Spălare rapidă 20')</b>	30	20	** 1000
	<b>Wool/Handwash (Lână/Spălare manuală)</b>	30	49	** 800
	<b>Shirts 🖐 (Program cu abur)</b>	40	61	** 800
	<b>Allergy steam 🖐 (Program antialergic cu abur)</b>	60	138	* 800
	<b>Auto wash (Spălare automată)</b>	30	93	* 1200

\* Rata de rotire poate fi modificată, iar rata nou setată poate fi până la rata maximă

\*\* În funcție de model

□ Program standard

⚡ Temperatura scăzută a apei, voltajul scăzut al rețelei și încărcături mici de spălat pot afecta timpul de spălare; timpul afișat rămas este reglat în consecință în timpul procesului de spălare.

**⚠ Ca urmare a abaterilor în ceea ce privește tipul și cantitatea de rufe, stoarcerea, oscilația alimentării cu energie, temperatura și umiditatea mediului, durata programului și valorile consumului de energie măsurate de utilizatorul final pot fi diferite față de cele precizate în tabel.**

**FIȘĂ CU INFORMAȚII DESPRE PRODUS conform Regulamentului UE nr. 2019/2014.**

(depinde de model)

Denumirea sau marca comercială a furnizorului:					
Adresa furnizorului (*):					
Identificatorul de model:					
Parametrii generali ai produsului:					
Parametru	Valoare		Parametru	Valoare	
Capacitatea nominală <sup>(e)</sup> (kg)	x,x		Dimensiunile în cm	Înălțime	x
				Lățime	x
				Profunzime	x
EEL <sub>w</sub> <sup>(e)</sup>	x,x		Clasa de eficiență energetică <sup>(e)</sup>	[A/B/C/D/E/F/G] <sup>(e)</sup>	
Indicele de eficiență a spălării <sup>(e)</sup>	x,xx		Eficacitatea clătirii (g/kg) <sup>(e)</sup>	x,x	
Consumul de energie în kWh per ciclu, pe baza programului »eco 40-60«. Consumul real de energie va depinde de modul de utilizare a aparatului.	x,xxx		Consumul de apă în litri per ciclu, pe baza programului »eco 40-60«. Consumul real de apă va depinde de modul de utilizare a aparatului și de duritatea apei.	x	
Temperatura maximă în interiorul materialelor textile tratate <sup>(e)</sup> (°C)	Capacitatea nominală	x	Gradul de umiditate reziduală <sup>(e)</sup> (%)	Capacitatea nominală	x
	Jumătate	x		Jumătate	x
	Un sfert	x		Un sfert	x
Viteza de centrifugare <sup>(e)</sup> (rpm)	Capacitatea nominală	x	Clasa de eficiență a stoarcerii prin centrifugare <sup>(e)</sup>	[A/B/C/D/E/F/G] <sup>(e)</sup>	
	Jumătate	x			
	Un sfert	x			
Durata programului <sup>(e)</sup> (ore și minute)	Capacitatea nominală	x:xx	Tip	[încorporat/ de sine stătător]	
	Jumătate	x:xx			
	Un sfert	x:xx			
Emisii acustice în aer în etapa de centrifugare <sup>(e)</sup> [dB(A) re 1 pW]	x		Clasa de emisii acustice în aer <sup>(e)</sup> (etapa de centrifugare)	[A/B/C/D] <sup>(e)</sup>	
Modul oprit (W)	x,xx		Modul standby (W)	x,xx	
Pornire întârziată (W) (dacă se aplică)	x,xx		Standby în rețea (W) (dacă se aplică)	x,xx	



<b>Durata minimă a garanției oferite de furnizor <sup>(b)</sup>:</b>	
<b>Acest produs a fost conceput pentru a elibera ioni de argint în timpul ciclului de spălare</b>	[DA/NU]

**Informații suplimentare:**

Link către site-ul web al furnizorului, unde se găsesc informațiile de la punctul 9 din anexa II la Regulamentul (UE) 2019/2023 al Comisiei <sup>(a)</sup> <sup>(b)</sup>:

- <sup>(a)</sup> pentru programul »eco 40-60«.
- <sup>(b)</sup> modificările aduse acestor elemente nu trebuie considerate relevante în scopul articolului 4 alineatul (4) din Regulamentul (UE) 2017/1369.
- <sup>(c)</sup> în cazul în care baza de date cu produse generează automat conținutul definitiv al acestei celule, furnizorul nu trebuie să introducă aceste date.

## MODUL LOW STANDBY

Dacă nu rulați nici un program sau nu alegeți nicio setare după pornirea mașinii de spălat (butonul (1) **PORNIRE/OPRIRE/RESETARE**), unitatea de afișaj va fi oprită după 5 minute și va trece în modul stand-by pentru a economisi energie.

Unitatea de afișaj va fi reactivată dacă rotiți butonul selector de programe (2) sau dacă apăsați butonul (1) **PORNIRE/OPRIRE/RESETARE**. Dacă nu efectuați nicio acțiune timp de 5 minute de la terminarea programului, unitatea de afișaj se va opri pentru a economisi energie.

$P_o$ = putere ponderată în modul oprit [W]	< 0,5
$P_I$ = putere ponderată în modul standby [W]	< 0,5
$T_I$ = perioada de standby [min]	5,00

*Ne rezervăm dreptul asupra oricăror modificări și erori în instrucțiunile de utilizare.*



