

Indholdsfortegnelse

| | | | |
|---|----|------------------------------|----|
| Panelet | 2 | Fejlfinding | 16 |
| Sikkerhedsanvisninger | 3 | Teknisk information | 19 |
| Før du bruger opvaskemaskinen første gang | 4 | Installation | 20 |
| Fyld opvaskemaskinen | 5 | Service | 22 |
| Anvendelse af opvaskemaskinen | 8 | Information til testinstitut | 22 |
| Indstillinger | 12 | Personlige notater | 23 |
| Pleje- og vedligeholdelsesinstruktioner | 14 | Lynguide | 24 |

Panelet

Åbn lågen, og tryk på hovedafbryderen.

"Welcome to your ASKO. First time set-up." vises i displayet, første gang opvaskemaskinen tændes. Det er vigtigt, at du vælger de korrekte indstillinger for at få et godt opvaskeresultat. Se side 4.

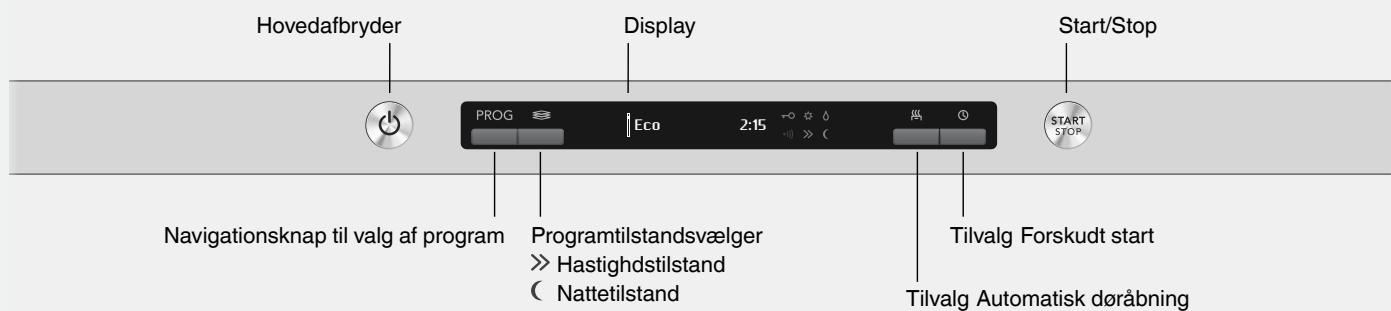

- ↔ Børnesikring (Child lock)
- ☆ Påfyld salt (Salt refill)
- ♻ Påfyld afspænd (Softener refill)

Sikkerhedsanvisninger

BEMÆRK!

- Læs brugsanvisningen – og gem den!
- Antal standardkuverter: 13
- Brug ikke opvaskemaskinen til andre formål end dem, der er angivet i denne brugsanvisning.
- Belast ikke opvaskemaskinens låge eller kurve med andet end opvask.
- Lad aldrig lågen til opvaskemaskinen stå åben, så andre kan falde over den.
- Brug kun maskinopvaskemiddel!
- Denne maskine kan anvendes af børn fra 8 år og personer med nedsatte fysiske eller mentale evner, personer som lider af fornuftsmangel eller manglende erfaring og viden. Sådanne personer skal være under opsyn ved brug af maskinen eller instrueres i, hvordan maskinen skal anvendes og forstå de mulige risici. Rengøring af maskinen må ikke udføres af børn uden opsyn.
- Et beskadiget netkabel må kun udskiftes af en autoriseret fagmand.
- Brug kun opvaskemaskinen i hulsholdningslignende miljøer til at vaske husholdningsopvask. Al anden brug er ikke tilladt.
- Placer aldrig opvask med rester af opløsningsmiddel i maskinen, da dette kan udgøre en eksplosionsrisiko. Opvask med aske, voks og smørefedt må heller ikke vaskes i opvaskemaskinen.
- Børn skal overvåges. Lad ikke børn bruge opvaskemaskinen eller lege med den. Vær særligt forsigtig, når lågen er åben. Opvaskemaskinen kan indeholde rester af opvaskemiddel! Start altid opvaskemaskinen med det samme, når du har fyldt opvaskemiddel på.

ADVARSEL!

Anbring knive og andre spidse genstande med spidsen nedad i bestikkurven, eller læg dem vandret i en af de andre kurve.

ADVARSEL!

Vær opmærksom på børn i nærheden af maskinen! Maskinopvaskemiddel er ætsende!

Aktivér børnesikring (Kid Safe™)

For at forhindre, at et barn starter opvaskemaskinen, kan en børnesikring (Knaplås) aktiveres. Se kapitel Indstillinger.

Installation

Se kapitlet Installation.

Vinteropbevaring/transport

Opbevar opvaskemaskinen frostfrit, og undgå lang transport i stærk kulde. Transporter opvaskemaskinen opretstående eller liggende med bagsiden nedad.

Overløbssikring

Overløbssikringen starter udpumpning og lukker for vandindtaget, hvis vandstanden i opvaskemaskinen overstiger normalniveauet. Hvis sikringen udløses, skal du lukke for vandtilførslen og tilkalde service.

Emballagemateriale

Emballagen beskytter produktet under transporten. Materialet i emballagen kan genvindes. Kildesortér emballagen for at bidrage til et reduceret råvareforbrug og reduceret affald. Din forhandler kan tage emballagen retur og sende den til genvinding eller informere om nærmeste genvindingsstation. Emballagen består af:

- Bølgepap af op til 100 % genvundet materiale.
- Ekspanderet polystyren (EPS) uden tilsætning af klor og fluor.
- Stivere af ubehandlet træ.
- Beskyttelsesplast af polyethylen (PE).

Bortskaffelse

Opvaskemaskinen er fremstillet og mærket med henblik på genvinding.

Når opvaskemaskinen er udtjent og skal bortskaffes, skal den straks gøres uanvendelig. Træk stikket ud af kontakten, og klip ledningen af så tæt på maskinen som muligt.

Kontakt den lokale kommune for at få oplysninger om, hvor og hvordan maskine skal genvindes på forsvarlig vis.

Før du bruger opvaskemaskinen første gang

1. Kontrollér vandets hårdhedsgrad

For at opnå et godt opvaske­resultat skal opvaskemaskinen have blødt vand (vand med lavt kalkindhold). Hårdt vand forårsager hvide belægninger på servicet og i opvaskemaskinen.

Vandets hårdhed angives i tyske hårdhedsgrader (°dH).

Indløbsvand med en hårdhedsgrad på over 6°dH skal afkalkes. Dette gøres automatisk ved hjælp af den indbyggede afkalker. For at afkalkeren kan fungere optimalt, skal indstillingen af den tilpasses til det indkommende vands hårdhedsgrad. Når du har indstillet afkalkeren, skal du dosere opvaske- og afspændingsmiddel, som om du har blødt vand.

Besøg www.geus.dk eller kontakt det lokale vandværk for at få oplysninger om vandets hårdhedsgrad.

Noter vandets hårdhedsgrad: _____

| Tyske hårdhedsgrader | Anbefalet indstilling |
|----------------------|-----------------------|
| 0-5°dH | 0 |
| 6-8°dH | 1 |
| 9-11°dH | 2 |
| 12-14°dH | 3 |
| 15-19°dH | 4 |
| 22-24°dH | 5 |
| 25-29°dH | 6 |
| 30-39°dH | 7 |
| 40-49°dH | 8 |
| 50°dH | 9 |

Hvis vandets hårdhedsgrad overstiger 50°dH, anbefales det, at der tilsluttes en ekstern afkalker.

ADVARSEL!

Hårdt vand forårsager hvide belægninger på opvaske­maskinen. Det er derfor vigtigt, at du vælger den rigtige indstilling af afkalkeren! Se Vandhårdhed.

Kør aldrig opvaskemaskinen med tom saltbeholder, hvis indløbs­vandet har en hårdhedsgrad over 6°dH.

2. Grundindstillinger

Åbn lågen, og tryk på hovedafbryderen.

"Welcome to your ASKO. First time set-up." vises i displayet. Det er vigtigt, at du vælger de korrekte indstillinger for at få et godt opvaske­resultat.

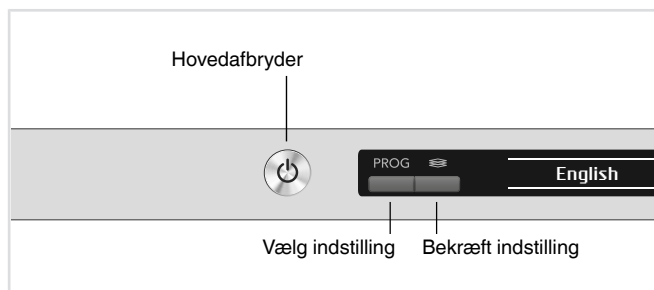

Indstillinger

1. Sprog

Vælg det sprog, der skal vises i displayet.

2. Indstil niveauet for afspænd 0/1/2/3/4/5/TAB

Tørringen går hurtigere og får et bedre resultat, hvis man bruger afspændingsmiddel. Du får også et flottere opvaske­resultat med ren og pletfri opvask.

Vælg dosering af afspændingsmiddel. Doseringen af afspændings­middel kan indstilles fra 0 (Slået fra) til 5 (Høj dosering).

Ved brug af kombinationsopvaske­middel, der indeholder afspændings­middel, kan du aktivere indstillingen TAB. Læs mere om kombinationsopvaske­midler i kapitel Anvendelse af opvaske­maskinen.

Forvalgt fra fabrikken: 5

Påfyld afspænd

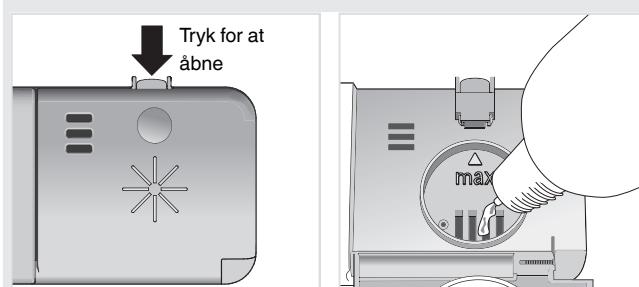

1. Åbn låget til afspændings­middel.
2. Påfyld forsigtigt afspændings­middel op til det niveau, der er markeret med **max**.
3. Tør eventuelt overskydende afspændings­middel rundt om beholderen væk med en klud.
4. Luk låget korrekt.

Fyld opvaskemaskinen

3. Indstil vandhårdhed 0/1/2/3/4/5/6/7/8/9

Indstilling af afkalkeren. Vælg indstilling efter indløbsvandets hårdhedsgrad. Det er vigtigt, at indstillingen er korrekt!

Husk at fylde salt i saltbeholderen, efter at du har indstillet afkalkeren på 1 - 9.

Ved indløbsvand med en hårdhedsgrad under 6°dH (9°FH) skal du vælge 0. Afkalkeren deaktiveres, og det er ikke nødvendigt at fylde salt på.

Forvalgt fra fabrikken: 4

✦ Påfyld salt

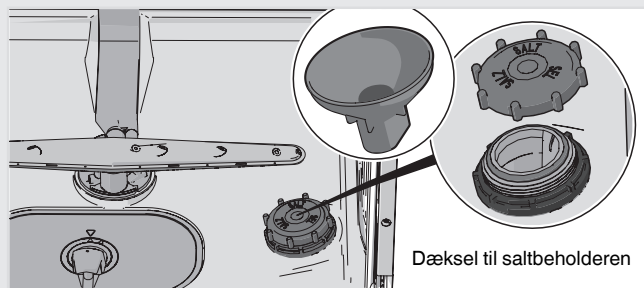

1. Skru låget til saltbeholderen af.
2. Sæt den tragt, som følger med opvaskemaskinen, i påfyldningshullet på beholderen. Hæld først ca. 1 l vand i.
3. Påfyld derefter salt, indtil beholderen er fuld (maks. 1,0 kg). Brug specialsalt til opvaskemaskiner.
4. Tør overskydende salt af, så låget kan skrues ordentligt på.

For ikke at risikere rustpletter skal et opvaskeprogram startes straks efter påfyldning af salt.

Hvis du vil ændre de valgte indstillinger, kan du finde yderligere oplysninger i kapitel Indstillinger.

Mere miljøvenlig opvask

Skyl ikke under rindende vand

Du skal blot fjerne større madrester, før du fylder opvaskemaskinen.

Vælg et miljørigtigt opvaskemiddel

Læs miljødeklarationerne på emballagen!

Vask kun op, når maskinen er fuld

Vent med at starte opvaskemaskinen, indtil den er fyldt, så du sparer energi. Brug programmet Skyl og hold til afskylning af servicet, hvis du oplever lugtgener, mens du venter på, at opvaskemaskinen bliver fyldt helt op.

Vask op ved lavere temperatur

Hvis opvasken kun er let snavset, har du mulighed for at vælge et program med lav temperatur.

Vælg Øko

Dette program er velegnet til opvask af snavset service og er det mest effektive program med hensyn til kombineret energi- og vandforbrug.

Opvaskeprogrammet er udviklet til at vaske effektivt med så lavt energi- og vandforbrug som muligt. Programmet vasker ved lav temperatur i lang tid.

Åbn lågen på klem, når programmet er afsluttet

Du får et bedre tørreresultat, hvis du bruger tilvalget Automatisk døråbning, der automatisk åbner opvaskemaskinens låge. Vent, indtil opvaskemaskinen indikerer, at programmet er slut, og at opvasken er afkølet, før du tømmer opvaskemaskinen. (Hvis opvaskemaskinen er indbygget, skal inventaret kunne tåle eventuel kondens fra opvaskemaskinen).

Slut opvaskemaskinen til koldt vand

Tilslut opvaskemaskinen til koldt vand, hvis ejendommen opvarmes med olie, el eller gas.

Tilslutning til varmt vand

Tilslut opvaskemaskinen til varmt vand (maks. 70 °C), hvis ejendommen opvarmes med energibesparende varmtvandsforsyning som f.eks. fjernvarme, solceller eller lignende. Ved at vælge varmtvands tilslutning sparer du opvaske tid og reducerer opvaskemaskinens forbrug af energi.

BEMÆRK!

Overskrid ikke den tilladte temperatur på indløbsvandet. Visse materialer i en del køkkengrej tåler ikke stærk varme.

Skrøbeligt service

En del genstande tåler ikke maskinopvask. Dette kan have flere årsager. Nogle typer materiale tåler ikke kraftig varme, mens andre kan tage skade af maskinopvaskemidlet.

Vær forsigtig med f.eks. håndlavede genstande, skrøbelige dekorationer, krystal/glas, sølv, kobber, tin, aluminium, træ og plast. Kig efter mærkningen "Tåler maskinopvask".

Skrøbelig dekoration

Porcelæn med dekoration oven på glasuren (overfladen føles ujævn) bør ikke vaskes i opvaskemaskine.

Krystal/glas

Tørringen går hurtigere og får et bedre resultat, hvis man bruger afspændingsmiddel. Du får også et flottere opvaskeresultat med ren og pletfri opvask.

Håndmalede kunstglas samt antikke og meget skrøbelige genstande bør ikke vaskes i opvaskemaskinen.

Sølvtøj

Genstande af sølv bør ikke komme i berøring med genstande af rustfrit stål, da dette medfører risiko for misfarvning af sølvet.

Aluminium

Aluminium kan blive mat af maskinopvask. Aluminiumkasseroller af god kvalitet tåler maskinopvask, men mister sandsynligvis noget af deres glans.

Bestik med limede skafter

Visse typer lim tåler ikke maskinopvask. Det medfører risiko for, at skafterne kan løsne sig.

Husk

- Vend alle snavsede flader indad og nedad!
- Opvask skal ikke ligge i eller oven på hinanden.
- Stil opvask med fordybninger skråt, f.eks. kopper, så skyllevandet løber af. Dette er også vigtigt ved genstande i plast.
- Sørg for, at små genstande ikke falder igennem opvaskekurven. Placer dem i bestikkurven.

BEMÆRK!

Kontroller, at skyllearmene kan dreje frit rundt.

Opvaskemaskinens kurve

Opvaskemaskinen er udstyret med en øverste kurv med knivkurv og en nederste kurv med bestikkurv.

Kurvenes udseende kan være forskelligt afhængigt af opvaskemaskinens udførelse.

Overkurv og knivkurv

Placer glas, kopper, skåle, asietter og fade i overkurven. Vend alle snavsede overflader indad og nedad! Vinglas placeres på hylden til vinglas, og knive lægges i knivholderen til højre. Placer skarpe knive i den specielle knivkurv, der er placeret under den øverste kurv.

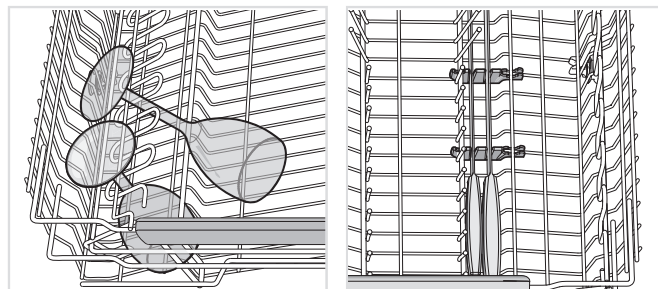
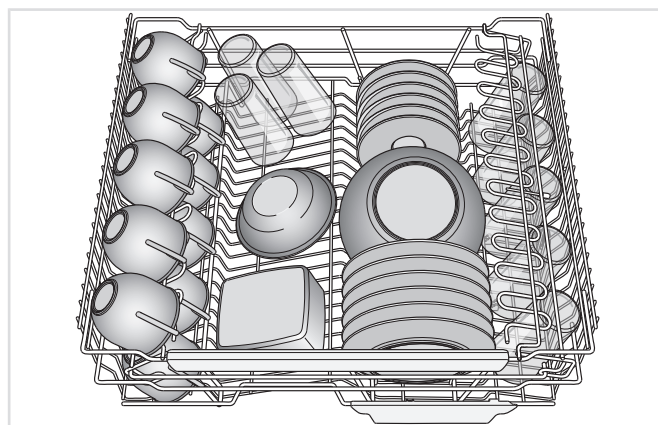

Knivkurv

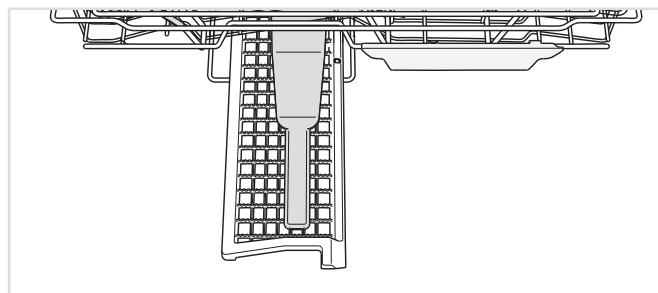

Underkurv

Anbring små og store tallerkener, fade, kasseroller og bestik (i bestikkurven) i underkurven.

Anbring gryder og kasseroller i den bageste højre del af underkurven, for på bedste måde at udnytte vaskeegenskaberne fra det bageste spraymundstykke (WideSpray™), som er beregnet til denne type service.

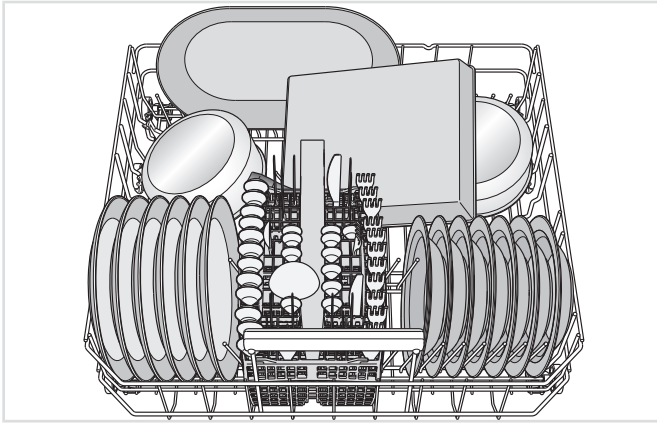

Tallerkenstøtter

Fold de sammenklappelige tallerkenstøtter ned ved vask af gryder. Frigør tallerkenstøtterne ved at trykke holderen indad, inden positionen justeres.

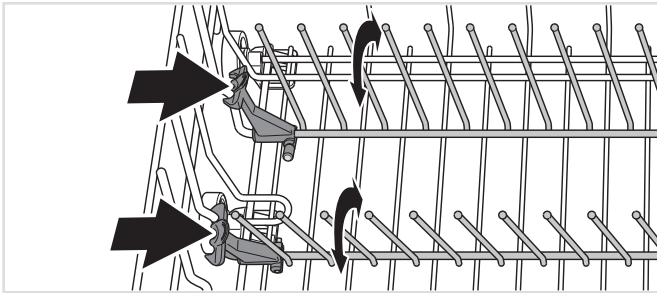

Opvask af store tallerkener

Flyt tallerkenstøtterne og deres beslag for at gøre afstanden mellem tallerkenrækkerne bredere og tilpasse den nederste kurv til tallerkener med en diameter på over 25 cm.

Tilbehør

Køb en hylde til vinglas med plads til seks høje¹⁾ vinglas. Hylde til vinglas er udviklet til at få et optimalt opvaske- og tørreresultat for høje vinglas. Hylde til vinglas placeres i den bagste del af nederste kurv. Dette tilbehør kan købes, hvor opvaskemaskinen er købt.

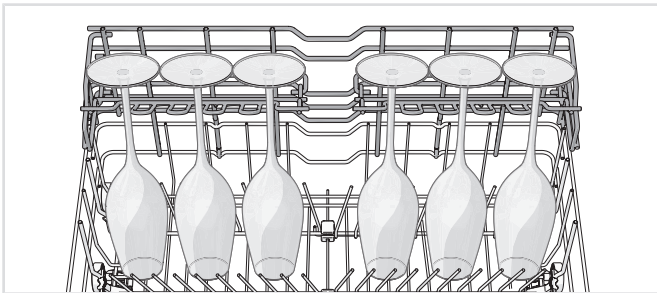

Bestikkurv

Anbring bestik og skarpe knive med skaftet nedad og så spredt som muligt. Kontroller, at skeerne ikke ligger ind i hinanden.

Bestikkurven kan med fordel placeres i den forreste midterste del af den nederste kurv for at få det bedste mulige opvaskeresultat fra det unikke spraymundstykke (Power Zone Cutlery™), der er beregnet til bestikkurven.

⚠ ADVARSEL!

Anbring knive og andre spidse genstande med spidsen nedad i bestikkurven, eller læg dem vandret i en af de andre kurve.

Vippelåg til småting

Bestikkurven har et vippelåg i midten til små eller smalle genstande, f.eks. elpiskeris.

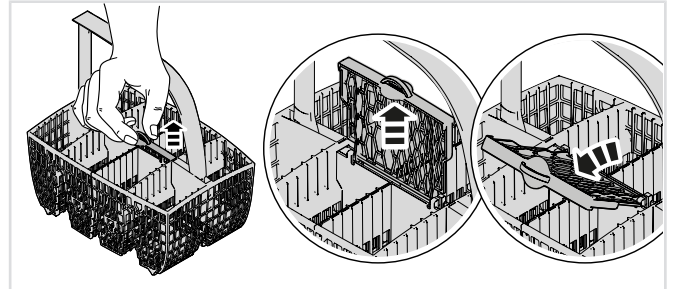

Bestikkurv med låg

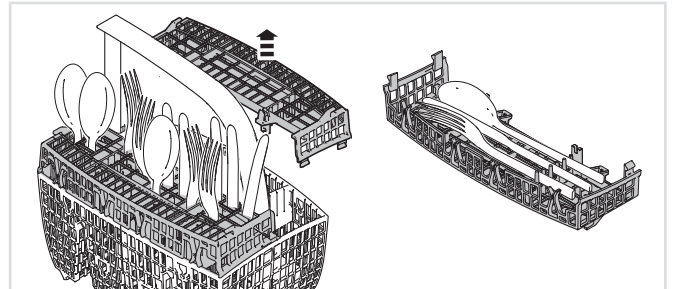

Det er muligt at fjerne låget fra bestikkurven og bruge det som eksempelvis ekstra bestikkurv i overkurven. Se nedenfor.

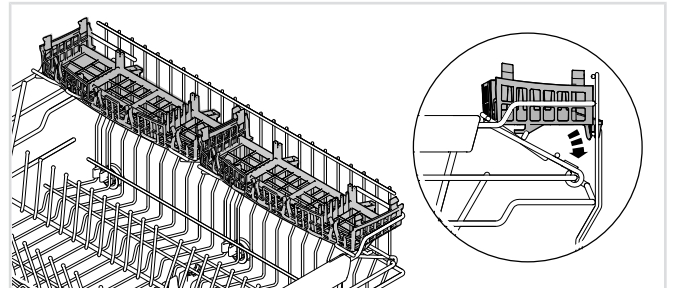

Tilbehør

Køb en ekstra bestikkurv. Den ekstra bestikkurv er fleksibel og kan, hvis den demonteres, hænges på den nederste kurv eller monteres på den store bestikkurv for at få en ekstra stor bestikkurv. Dette tilbehør kan købes, hvor opvaskemaskinen er købt.

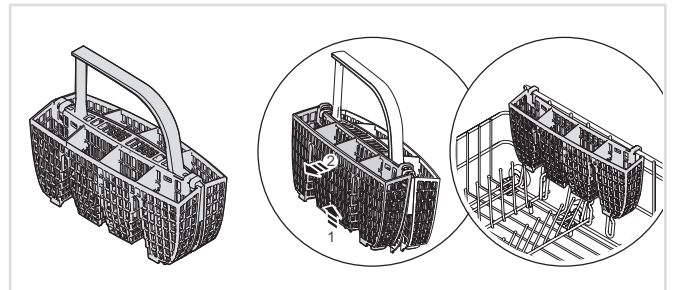

¹⁾ Højde: maks. 25 cm, Diameter: maks. 7,5 cm

Anvendelse af opvaskemaskinen

Dosering af opvaskemiddel



1. Rum til forvaskemiddel
2. Rum til hovedvaskemiddel

Opvaskemiddel skal doseres efter vandets hårdhedsgrad.

Følg doseringsanvisningerne på opvaskemidlets emballage. Opvaskemaskinen er udstyret med en afkalker, så du skal dosere opvaskemidlet efter doseringsangivelserne for blødt vand.

Overdosering af opvaskemiddel forringer opvaske­resultat og belaster miljøet.

Opvaskemiddelrummet skal være tørt, når opvaskemiddel doseres. Der findes et rum til forvask og et til hovedvask. Dosér en mindre del opvaskemiddel i rummet til forvask, hvis du bruger pulver- eller flydende maskinopvaskemiddel. Kontakt producenten af opvaskemidlet, hvis du har spørgsmål angående opvaskemidler.

BEMÆRK!

Brug kun maskinopvaskemiddel! Almindeligt opvaskemiddel danner kraftigt skum, som forhindrer opvaskemaskinen i at arbejde, og kan derfor ikke bruges.

Opvasketabs

Del tabletten i to, hvis låget til dispenseren er vanskeligt at lukke. Der er risiko for, at opvaskemidlet ikke doseres korrekt, hvis låget er under spænd og ikke åbnes korrekt.

BEMÆRK!

Det anbefales ikke at bruge opvasketabs til korte programmer (under 75 minutter). Anvend i stedet pulveropvaskemiddel eller flydende opvaskemiddel.

Kombinationsopvaskemiddel

Der er mange forskellige typer kombinationsopvaskemiddel på markedet. Læs omhyggeligt anvisningerne til disse produkter.

Ved brug af kombinationsopvaskemiddel, der indeholder afspændingsmiddel, kan du aktivere indstillingen TAB. Bemærk, at der skal fyldes salt i saltbeholderen.

BEMÆRK!

Du får et optimalt opvaske- og tørreresultat ved at bruge almindeligt maskinopvaskemiddel sammen med separat dosering af afspændingsmiddel og salt.

Tryk på hovedafbryderen, og hold den inde, indtil displayet lyser.

Start opvaskemaskinen

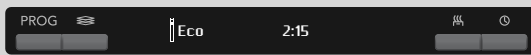

Vælg program

Vælg programtilstand

Vælg eventuelt tilvalg

Hovedafbryderen

Åbn lågen, og tryk på hovedafbryderen. Åbn også vandhanen, hvis den er lukket.

Vælg program

Øko er altid forvalgt. For at vælge et andet program skal du trykke på navigationsknappen PROG, indtil det ønskede program vises i displayet.

Vælg program afhængigt af opvasken, og hvor snavset den er.

Eco Øko

Dette program er velegnet til opvask af snavset service og er det mest effektive program med hensyn til kombineret energi- og vandforbrug.

Læs, hvordan du sikrer en mere miljøvenlig opvask, i kapitel Fyld opvaskemaskinen.

Aut Auto

Opvaskemaskinen ved, hvor snavset opvasken er, og tilpasser vandforbruget og temperaturen derefter. Ved nyinstallation er det nødvendigt at køre programmet fem gange, indtil det er korrekt indstillet, for at opnå det bedste resultat.

Tidsprogram

Programmet tilpasses automatisk til den angivne varighed og sluttid. I forbindelse med dette program er det vigtigt at vælge tid efter, hvor snavset opvasken er.

| | |
|-----------|------------------------|
| 0:15-0:45 | Let snavset opvask |
| 1:00-1:30 | Normalt snavset opvask |
| 2:00-2:30 | Meget snavset opvask |

Tryk på tilvalgsknappen  for at indstille ønsket programtid.

Skyl og hold

Til afskylning af servicet, mens du venter på, at opvaskemaskinen bliver fyldt helt op.

Hyg Hygiejne

Dette program er ideelt, når der stilles ekstra høje krav til hygiejnen, eksempelvis ved vask af sutteflasker og skærebretter. Temperaturen er høj både i hovedvasken og i den sidste skylning.

Kvik

Et hurtigt og kraftigt hverdagsprogram for let indtørrede madrester. (Programmet er ikke beregnet til indtørrede madrester i eksempelvis gratinforme).

Intensiv

Program til meget snavset opvask, f.eks. kasseroller, gryder og gratinforme. Hvis opvaskemaskinen ikke er helt fyldt, kan du fylde den tomme plads med eksempelvis tallerkener.

Vælg programtilstand

For at vælge en programtilstand skal du trykke på programtilstands-vælgeren, indtil den ønskede tilstand vises i displayet. Hvilke programtilstande, du kan vælge, varierer fra program til program.

>> Hastighedstilstand

Programtiden forkortes, men opvaskemaskinen forbruger mere energi.

⌋ Nattetilstand

Et lavere lydniveau for opvaskeprogrammet. Programtiden forlænges.

Vælg tilvalg

For at vælge et tilvalg skal du trykke på tilvalgsknappen, indtil tilvalget vises i displayet. Hvilke tilvalg, du kan vælge, varierer fra program til program.

⌋ Automatisk døråbning

Opvaskemaskinens låge åbnes automatisk, hvilket forbedrer programmets tørring. Vent, indtil opvaskemaskinen indikerer, at programmet er slut, og at opvasken er afkølet, før du tømmer opvaskemaskinen. (Hvis opvaskemaskinen er indbygget, skal inventaret kunne tåle eventuel kondens fra opvaskemaskinen).

BEMÆRK!

Opvaskemaskinens låge må ikke blokeres, når den åbnes automatisk. Det kan ødelægge lågelåsens funktion.

⌚ Forskudt start

Ved valg af Forskudt start starter opvaskemaskinen 1-24 timer efter, at du har trykket på knappen Start/Stop og lukket lågen.

1. Tryk én gang på knappen for at aktivere Forskudt start. Tryk flere gange, eller hold tilvalgsknappen inde for at indstille det ønskede antal timer.
2. Tryk på Start/Stop, og luk lågen. Tiden tæller ned, og opvaskemaskinen starter, når tiden er udløbet.

Hvis du vil afbryde tilvalget Forskudt start, skal du åbne lågen, trykke på Start/Stop og holde den inde i tre sekunder.

START/STOP Start opvaskemaskinen

Tryk på Start/Stop indtil displayet viser "Program startet". Det angiver, at opvaskemaskinen er klar til at starte. Luk lågen omhyggeligt, ellers starter opvaskemaskinen ikke.

Hvis opvaskemaskinen ikke startes, eller lågen ikke lukkes inden for 2 minutter efter seneste tryk på en knap, slukkes maskinen.

Resterende tid

Når du har valgt program, programtilstand og tilvalg, vises det, hvor lang tid programmet tog, forrige gang det blev kørt.

Lysindikering (Status Light™)

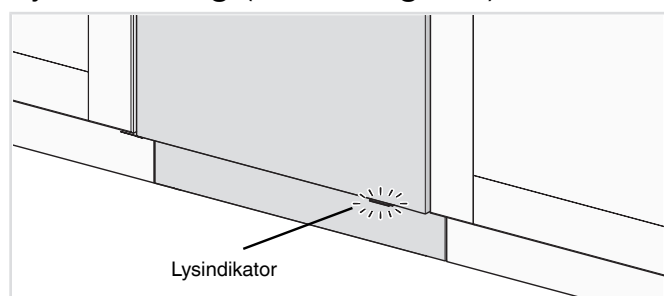

Lysindikering i den nederste del af opvaskemaskinen giver dig information gennem lys i 3 forskellige farver.

Blå - Påfyld mere opvask

Programmet er startet, men du kan stadig påfylde mere opvask.

Rød – Påfyld ikke mere opvask

Du bør ikke påfylde yderligere opvask (ellers er der risiko for, at vaskeresultatet forringes).

Blinkende rødt lys indikerer, at der er opstået en fejl. Du kan finde flere oplysninger i kapitel Fejlfinding.

Grøn – Tag opvasken ud

Opvaskeprogrammet er færdigt. Standby-lys i 60 minutter.

Hvis du vil afbryde eller skifte program

Åbn lågen, tryk på Start/Stop, og hold den inde i tre sekunder, hvis du vil ændre program, efter at du har startet opvaskemaskinen. Påfyld nyt opvaskemiddel, hvis lågen til rummet med opvaskemiddel har været åbnet. Vælg derefter et nyt program, tryk på Start/Stop, og luk lågen.

Hvis du vil påfylde mere opvask

Åbn lågen. Opvaskemaskinen stopper automatisk. Sæt opvasken i maskinen, og luk lågen. Efter en pause fortsætter opvaskemaskinen fra det sted, som den var kommet til.

Hvis opvaskemaskinen stoppes ved strømafbrydelse

Hvis opvaskeprogrammet ikke er afsluttet, fortsætter programmet fra det sted, det var kommet til, når der slutes strøm til opvaskemaskinen igen.

BEMÆRK!

Under tørringen afbrydes programmet, hvis strømtilførslen stoppes, eller hvis lågen åbnes i mere end to minutter.

Efter afsluttet program

Programafslutning indikeres gennem et kort lydsignal. I kapitel Indstillinger beskrives det, hvordan du ændrer denne funktion.

Desuden vises programafslutningen ved, at lysindikeringen lyser grønt.

Opvaskemaskinen slukker automatisk efter afsluttet program. Sluk vandhanen efter hver brug.

Sådan får du det bedste tørreresultat

- Fyld opvaskemaskinen helt.

- Stil opvask med fordybninger skråt, f.eks. kopper, så skyllevandet løber af. Dette er også vigtigt ved genstande i plast.
- Påfyld afspændingsmiddel, eller øg doseringen af afspændingsmiddel.
- Aktivér tilvalget Automatisk døråbning.
- Aktivér indstillingen Høj temperatur. Se kapitel Indstillinger.
- Aktivér indstillingen Ekstra tør. Se kapitel Indstillinger.
- Lad opvasken køle af, før den tages ud

Tøm opvaskemaskinen

Varmt porcelæn kan være ekstra skrøbeligt. Lad opvasken køle af i opvaskemaskinen, før den tages ud.

Tøm den nederste kurv først for at undgå, at eventuelt vand fra den øverste kurv drypper ned på opvasken i den nederste kurv.

Programtabel

| Programmer | Opvaskemiddel, rum 2 (ml) | Programtilstand / Tilvalg | Forvask | Hovedvask | Antal skyl | Sidste skyllning | Forbrugsværdier ¹⁾ | | | | | |
|-----------------------|---------------------------|---------------------------|---------|-----------|------------|------------------|-------------------------------|------------------|---------------------------|------------------|---------------------|--|
| | | | | | | | Koldt vand ²⁾ | | Varmt vand ³⁾ | | Vandforbrug (liter) | |
| | | | | | | | Opvasketid (ca. time:min) | Energi (ca. kWh) | Opvasketid (ca. time:min) | Energi (ca. kWh) | | |
| Eco Øko ⁴⁾ | 25 | ⚙️ ⁵⁾ | 1 | 52 °C | 2 | 50 °C | 4:30 | 0,82 | 4:10 | 0,5 | 9,7 | |
| Aut Auto | 25 | | 1-3 | 50-65 °C | 2-3 | 65 °C | 2:10-2:50 | 0,9-1,5 | 1:50-2:30 | 0,5-1,0 | 11-20 | |
| 🕒 Tidsprogram | 25 | | 0-2 | <65 °C | 2-3 | <65 °C | 0:15-2:30 | 0,5-1,6 | 0:15-2:30 | 0,4-1,2 | 11-19 | |
| 👉 Skyl og hold | | | | | 1 | --- °C | 0:07 | 0,01 | 0:07 | 0,01 | 3 | |
| Hyg Hygiejne | 25 | | | 70 °C | 2 | 70 °C | 1:10 | 1,4 | 1:00 | 0,9 | 10 | |
| ♂️ Kvik | 25 | ⚙️ ⁵⁾ | 1 | 65 °C | 3 | 65 °C | 1:30 | 1,4 | 1:20 | 0,9 | 15 | |
| 🗑️ Intensiv | 25 | | 2 | 70 °C | 2 | 70 °C | 2:55 | 1,7 | 2:35 | 1,3 | 14 | |

1) Forbrugsværdierne varierer, afhængigt af temperaturen på indløbsvandet, rumtemperaturen og mængden af opvask, de valgte tillægsfunktioner m.m.

2) Tilslutning til koldt vand ca. 15 °C.

3) Tilslutning til varmt vand ca. 60 °C.

4) Dette opvaskeprogram er den standardopvaskecyklus, som informationen for energimærkningen bygger på. Det gælder for opvask af normalt snavset service og er det mest effektive program hvad angår kombineret energi- og vandforbrug.

5) Automatisk døråbning

Indstillinger

Åbn opvaskemaskinens Indstillingsmenu

For at åbne opvaskemaskinens Indstillingsmenu skal du trykke på navigationsknappen PROG, indtil Indstillingsmenu vises i displayet, og bekræfte valget med tilstandsvælgeren .

For at forlade opvaskemaskinens Indstillingsmenu skal du vælge Afslut og bekræfte valget med tilstandsvælgeren .

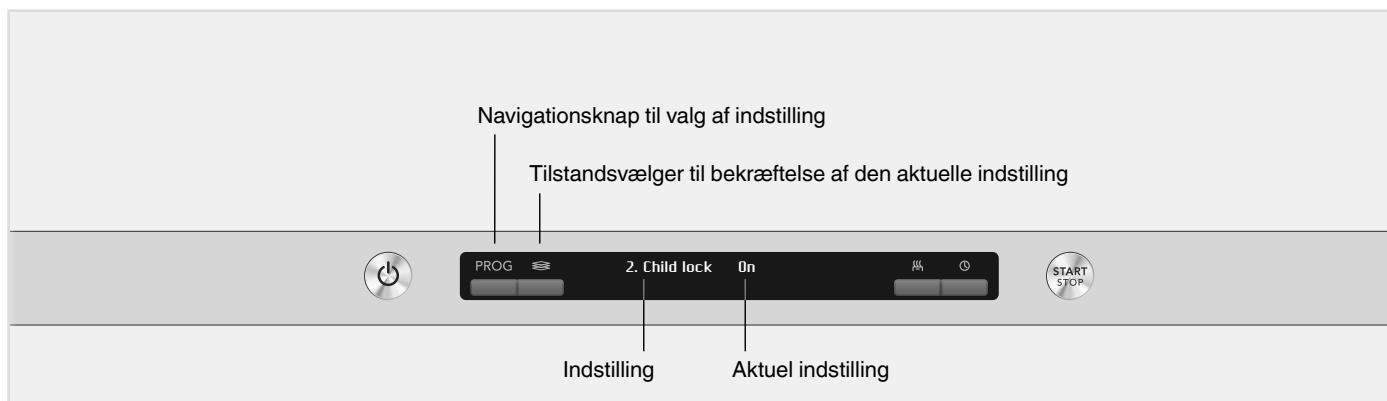

| Indstillinger | Alternativer | |
|--|---|--|
| 1. Sprog | <i>English/Svenska/Dansk/Norsk/Suomi/Nederlands/Français/Deutsch/Italiano/Русский/Español/Português/Sloven./Eesti/Latviešu/Lietuvių/Hrvatski/Polish/简体中文 / 繁體中文 / 日本語</i> | Du kan vælge, hvilket sprog der skal vises i displayet. |
| 2. Børnelås  | <i>Til/Fra</i> | For at forhindre, at et barn starter maskinen, kan en børnesikring (knaplås) aktiveres. For midlertidigt at deaktivere og aktivere børnesikringen skal du trykke på tilstandsvælgeren  og tilvalgsknappen for Forskudt start  og holde dem inde i 3 sekunder. |
| 3. Display | <i>Logo Til/Fra</i> | Indstilling for at skjule logoet i displayet. |
| | <i>Kontrast 1/2/3/4</i> | Justering af kontrasten i displayet. |
| | <i>Prog.-info skærm T/S</i> | Du kan vælge, hvilken information der vises i displayet. T-Text (Tekst) S-Symbol (Symbol)   |
| 4. Lyd | <i>Feedback 0/1/2/3</i> | Signalet bekræfter tryk på en knap. |
| | <i>Volumen 0/1/2/3</i> | Lydsignalet indikerer, når et opvaskeprogram afsluttes. <i>Fejlmeddelelser indikeres altid med et højt lydsignal.</i> |
| 5. Afspændingsmiddel  | <i>0/1/2/3/4/5/TAB</i> | Indstilling for dosering af afspændingsmiddel. Doseringen af afspændingsmiddel kan indstilles fra 0 (Slået fra) til 5 (Høj dosering). Øg doseringen af afspændingsmiddel: <ul style="list-style-type: none">• Hvis servicet er vandpletet. Reducer doseringen af afspændingsmiddel: <ul style="list-style-type: none">• Hvis servicet har en klæbrig hvid/blå belægning.• Hvis servicet er randet.• Hvis der dannes skum. Hvis vandet meget blødt vand, er det muligt at fortynde afspændingsmidlet ved at tilsætte vand i forholdet 1:1. Ved brug af kombinationsopvaskemiddel, der indeholder afspændingsmiddel, kan du aktivere indstillingen TAB. |
| 6. Superskylning | <i>Til/Fra</i> | Superskylning tilføjer to ekstra skylninger. <i>Aktiveres i følgende programmer;</i> <i>Intensiv</i> |

| Indstillinger | | Alternativer | | | | | | | | | | | | | | | | | | | | | | | |
|----------------------|-----------------------|---------------------|--|----------------------|-----------------------|--------|---|--------|---|---------|---|----------|---|----------|---|----------|---|----------|---|----------|---|----------|---|-------|---|
| 7. | Høj temperatur | Til/Fra | Aktivér indstillingen Høj temperatur for at forbedre opvaskeresultatet. Energiforbruget bliver lidt forhøjet. <i>Aktiveres i følgende programmer;</i> <i>Intensiv</i> | | | | | | | | | | | | | | | | | | | | | | |
| 8. | Ekstra tør | Til/Fra | Aktivér indstillingen Ekstra tør for at forbedre tørreresultatet. Energiforbruget bliver lidt forhøjet. <i>Aktiveres i følgende programmer;</i> <i>Øko</i> <i>Auto</i> <i>Kvik</i> <i>Intensiv</i> | | | | | | | | | | | | | | | | | | | | | | |
| 9. | Vandhårdhed | 0/1/2/3/4/5/6/7/8/9 | <p>Indstilling af afkalkeren. Vælg indstilling efter indløbsvandets hårdhedsgrad. Det er vigtigt, at indstillingen er korrekt!</p> <table border="1"> <thead> <tr> <th>Tyske hårdhedsgrader</th> <th>Anbefalet indstilling</th> </tr> </thead> <tbody> <tr> <td>0-5°dH</td> <td>0</td> </tr> <tr> <td>6-8°dH</td> <td>1</td> </tr> <tr> <td>9-11°dH</td> <td>2</td> </tr> <tr> <td>12-14°dH</td> <td>3</td> </tr> <tr> <td>15-19°dH</td> <td>4</td> </tr> <tr> <td>22-24°dH</td> <td>5</td> </tr> <tr> <td>25-29°dH</td> <td>6</td> </tr> <tr> <td>30-39°dH</td> <td>7</td> </tr> <tr> <td>40-49°dH</td> <td>8</td> </tr> <tr> <td>50°dH</td> <td>9</td> </tr> </tbody> </table> <p>Husk at fylde salt i saltbeholderen, efter at du har indstillet afkalkeren på 1 - 9. <i>Ved indløbsvand med en hårdhedsgrad under 6°dH (9°FH) skal du vælge 0. Afkalkeren deaktiveres, og det er ikke nødvendigt at fylde salt på.</i></p> | Tyske hårdhedsgrader | Anbefalet indstilling | 0-5°dH | 0 | 6-8°dH | 1 | 9-11°dH | 2 | 12-14°dH | 3 | 15-19°dH | 4 | 22-24°dH | 5 | 25-29°dH | 6 | 30-39°dH | 7 | 40-49°dH | 8 | 50°dH | 9 |
| Tyske hårdhedsgrader | Anbefalet indstilling | | | | | | | | | | | | | | | | | | | | | | | | |
| 0-5°dH | 0 | | | | | | | | | | | | | | | | | | | | | | | | |
| 6-8°dH | 1 | | | | | | | | | | | | | | | | | | | | | | | | |
| 9-11°dH | 2 | | | | | | | | | | | | | | | | | | | | | | | | |
| 12-14°dH | 3 | | | | | | | | | | | | | | | | | | | | | | | | |
| 15-19°dH | 4 | | | | | | | | | | | | | | | | | | | | | | | | |
| 22-24°dH | 5 | | | | | | | | | | | | | | | | | | | | | | | | |
| 25-29°dH | 6 | | | | | | | | | | | | | | | | | | | | | | | | |
| 30-39°dH | 7 | | | | | | | | | | | | | | | | | | | | | | | | |
| 40-49°dH | 8 | | | | | | | | | | | | | | | | | | | | | | | | |
| 50°dH | 9 | | | | | | | | | | | | | | | | | | | | | | | | |
| | Afslut | | For at forlade opvaskemaskinens Indstillingsmenu skal du vælge Afslut og bekræfte valget med tilstandsvælgeren  . | | | | | | | | | | | | | | | | | | | | | | |

Pleje- og vedligeholdelsesinstruktioner

💧 Påfyld afspænd

Ovenstående symbol lyser i displayet, når der skal påfyldes afspændingsmiddel.

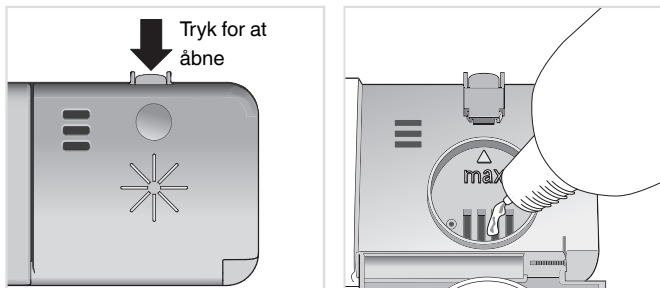

1. Åbn låget til afspændingsmidlet.
2. Påfyld forsigtigt afspændingsmiddel op til det niveau, der er markeret med **max**.
3. Tør eventuelt overskydende afspændingsmiddel rundt om beholderen væk med en klud.
4. Luk låget korrekt.

Der kan gå lidt tid, før symbolet holder op med at lyse efter påfyldningen.

★ Påfyld salt

Ovenstående symbol lyser i displayet, når der skal påfyldes salt.

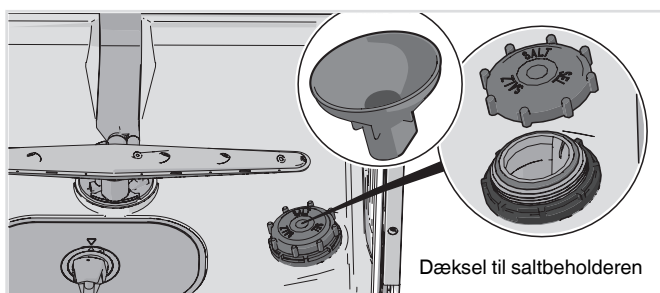

Skrå låget af, og påfyld salt, når beholderen til salt er tom. Det er kun nødvendigt at tilsætte vand første gang! Tør af, og sæt låget på plads. Kør et program, så eventuelt salt i maskinen skylles ud.

Der kan gå lidt tid, før symbolet holder op med at lyse efter påfyldningen.

⚠ ADVARSEL!

For ikke at risikere rustpletter skal et opvaskeprogram startes straks efter påfyldning af salt.

Hæld aldrig maskinopvaskemiddel i saltbeholderen. Dette medfører risiko for skader på afkalkeren!

Grovsien

I grovsien samles større madrester, som ikke umiddelbart kan passere gennem afløbspumpen. Tøm grovsien efter behov.

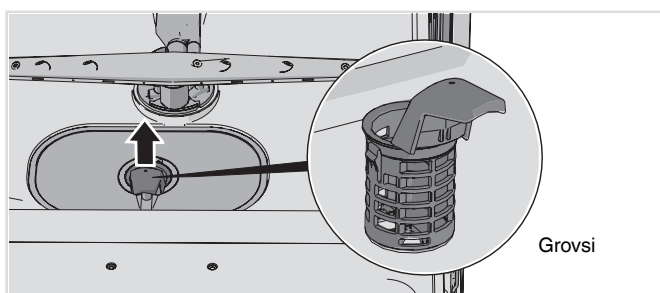

1. Løft grovsien lige op ved hjælp af håndtaget.
2. Tøm grovsien. Husk at sætte grovsien tilbage igen!

Finsien

Det snavs, der opsamles i finsien, skylles automatisk ud ved hver opvask. Rengør finsien efter behov.

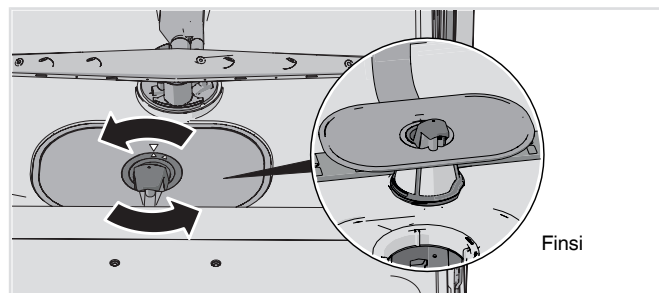

1. Drej håndtaget mod uret.
2. Løft sien lige op ved hjælp af håndtaget. Fjern derefter grovsien, så du kan rengøre finsien.
3. Monter delene igen i omvendt rækkefølge. Kontroller, at kanterne slutter godt til, når du sætter finsien tilbage igen.
4. Fastgør sien ved at dreje håndtaget med uret indtil stop. Håndtaget skal pege lige ud fra opvaskemaskinen.

BEMÆRK!

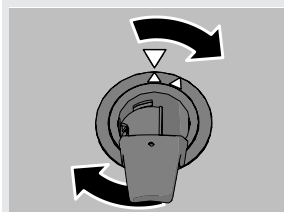

Det kan påvirke opvaske resultatet, hvis sierne ikke er monteret korrekt. Bemærk, at opvaske maskinen ikke må bruges, uden at sierne er monteret.

BEMÆRK!

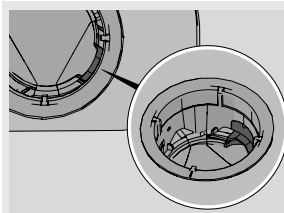

Kontroller, at den farvede beskyttelse til højre i bundbrønden er på plads.

Spulearmene

Huller og lejer kan af og til stoppe til. Fjern skidt med en nål eller lignende. Spulearmene har også huller på undersiden.

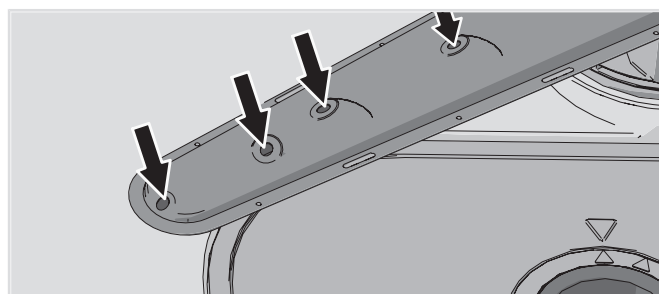

For at gøre rengøringen lettere kan du løsne spulearmene. Glem ikke at montere dem ordentligt fast bagefter.

Øverste skyllearm

- For at frigøre den øverste spulearm skal du fjerne den øverste kurv. Træk den øverste kurv ud, og drej kurvestoppet udad på begge skinner (se billedet). Du kan nu tage kurven af.

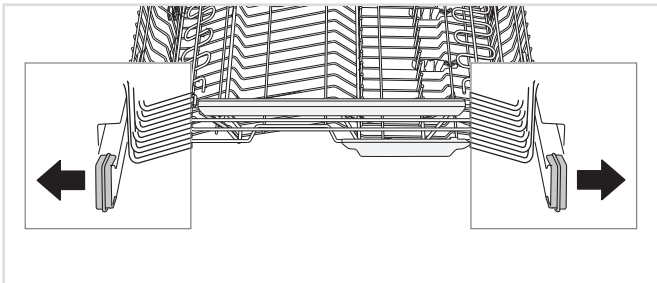

- Træk den øverste spulearm lige op for at løsne den.

Nederste skyllearm

- Løft den nederste skyllearm lige op for at løsne den.

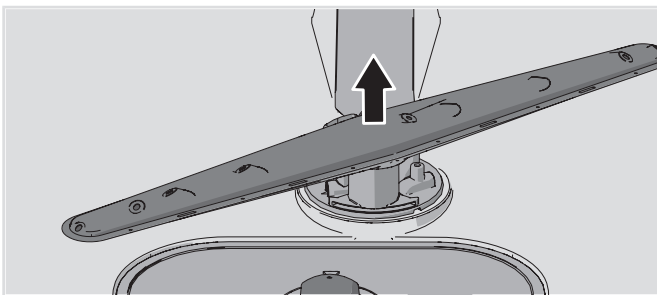

Lågen og lågetætningen

Rengør lågens sider og lågetætningen regelmæssigt. Brug en let fugtet klud (eventuelt med lidt rengøringsmiddel).

Panelet

Hold knapperne rene og fri for fedt. Aftør dem med en tør eller let fugtig klud. Brug aldrig rengøringsmiddel – det kan ridse overfladen. Sluk opvaskemaskinen på hovedafbryderen ved rengøring af knapperne for at undgå utilsigtede tryk på knapperne.

Opvaskemaskinens indvendige beholder

Opvaskemaskinens indvendige beholder er fremstillet af rustfrit stål og holdes ren gennem normal brug.

Kalkaflejringer

Hvis du har kalkholdigt (hårdt) vand, kan der dannes kalkaflejringer i opvaskemaskinen. Kør i så fald programmet Intensiv med to spiseskefulde citronsyre i opvaskemiddelrummet (uden opvask i maskinen). På markedet findes der også rengøringsmidler, der er tilpasset til opvaskemaskine.

Afhjælpning af stop i afløbspumpen

Hvis der er vand tilbage i opvaskemaskinen efter afsluttet program, kan afløbspumpen være blokeret af eventuelle genstande. Disse kan du nemt fjerne.

1. Sluk maskinen med hovedafbryderen, og træk stikket ud af stikkontakten.
2. Fjern grovsien og finsien.
3. Øs vandet ud af opvaskerummet.
4. For at kunne inspicere afløbspumpen skal du fjerne den farvede beskyttelse til højre i bunden af maskinen.
5. Drej manuelt pumpehjulet, som er placeret bag beskyttelsen. Fjern forsigtigt eventuelle genstande.
6. Genmonter beskyttelsen til afløbspumpen samt finsien og grovsien.
7. Sæt stikket i stikkontakten igen.

Hvis opvaskemaskinen stadig ikke kan startes, og der høres en summelyd, er overløbssikringen aktiveret.

- Luk for vandet.
- Træk stikket ud af stikkontakten.
- Ring til service.

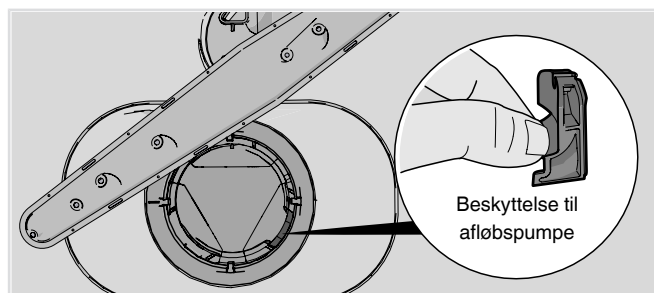

BEMÆRK!

Husk at genmontere beskyttelsen til afløbspumpen.

Afhjælp stop i indløbsslængens si

Hvis der findes små partikler i indløbsvandet, kan indløbsslængens ydre si blive blokeret, hvilket fører til Vandindløbsfejl.

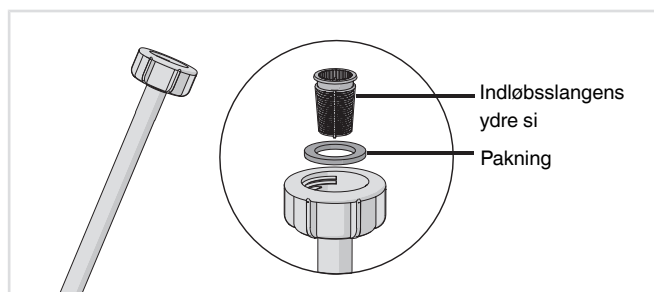

1. Sluk maskinen med hovedafbryderen, og træk stikket ud af stikkontakten.
2. Luk vandhanen.
3. Skru indløbsslængens løs.
4. Træk forsigtigt indløbsslængens ydre si ud, og rengør den.
5. Sæt sien tilbage igen, og kontrollér, at pakningen sidder korrekt.
6. Skru indløbsslængens fast.
7. Sæt stikket i stikkontakten, og åbn vandhanen. Lad trykket være på et stykke tid, og kontrollér, at tilslutningen er tæt.



Fejlfinding

| Type af fejl i display | | Løsning |
|------------------------|------------------|--|
| F10 | Overfyldt vand 1 | Rens afløbspumpen. Se kapitlet Pleje- og vedligeholdelsesinstruktioner. Tilkald service, hvis problemet fortsætter. |
| F11 | Vandudløbsfejl | Se "Der er stadig vand i opvaskemaskinen" i tabellen "Problem" nedenfor. Tilkald service, hvis problemet fortsætter. |
| F12 | Vandindløbsfejl | Kontrollér, at vandhanen er åben. Kontrollér, at den ydre si på indløbsslangen ikke er blokeret. Se Afhjælp stop i indløbsslansens si i kapitel Pleje- og vedligeholdelsesinstruktioner. Tilkald service, hvis problemet fortsætter. |
| F40 | Indløbsventillæk | Luk for vandhanen, og tilkald service. |
| F52 | Vandniveaufejl | Rens grovsien og finsien. Tilkald service, hvis problemet fortsætter. |
| F54 | Overfyldt vand 2 | Luk for vandhanen, og tilkald service. |
| F56 | Cirk. pumpefejl | Ring til service. |

Tryk på en valgfri knap for at fjerne fejlmeddelelsen.

| Problem | Mulige årsager | Afhjælpning |
|--|---|--|
| Knapperne reagerer ikke på tryk. | Du har trykket på knapperne for hurtigt, efter at du har åbnet lågen. | Vent et øjeblik, og prøv igen. |
| | Børnesikring (knaplås) er aktiveret. | Se kapitlet Indstillinger. |
| | Lågen er lukket. | Åbn lågen. Knapperne reagerer kun på knaptryk, når lågen er åben. |
| | Snavs på knapperne. | Rengør med en tør eller let fugtig klud. |
| Lågen kan ikke lukkes. | Kurvene sidder forkert. | Kontroller, at kurvene er vandret. |
| | | Kontroller, at der ikke findes service i kurvene, som forhindrer, at kurvene kan skubbes vandret ind. |
| | Lågelåsen lukker ikke i og låser. | Kontrollér lågelåsen. Hvis den ikke lukker i og låser, skal du åbne lågen. Tryk på navigationsknappen PROG og tilvalgsknappen Automatisk døråbning  , og hold dem inde i fem sekunder. Vent derefter i 30 sekunder. Luk lågen. Kontrollér, at lågelåsen lukker i og låser. |
| Opvaskemaskinen starter ikke. | Knappen Start/Stop er blevet trykket ind i for kort tid. | Tryk på Start/Stop og hold den inde, indtil displayet viser "Program startet". |
| | Lågen er ikke lukket ordentligt. | Kontroller. |
| | Du har åbnet opvaskemaskinen for at fylde mere opvask i under et igangværende program. | Luk lågen, og vent. Efter en pause fortsætter opvaskemaskinen fra det sted, hvor den sluttede. |
| | Lågelåsen har slet ikke lukket i og låst. | Kontrollér lågelåsen. Hvis den ikke har lukket i og låst, skal du åbne lågen. Tryk på navigationsknappen PROG og tilvalgsknappen Automatisk døråbning  , og hold dem inde i fem sekunder. Vent derefter i 30 sekunder. Luk lågen. Kontrollér, at lågelåsen lukker i og låser, og at opvaskemaskinen starter. |
| | Der er sprunget en sikring. | Kontroller. |
| | Stikket er ikke sat i stikkontakten. | Kontroller. |
| | Der er lukket for vandtilførslen. | Kontroller. |
| | Overfyldning/utæthed | Kontroller. |
| | Der høres en summelyd (afløbspumpen) fra opvaskemaskinen, som ikke stopper, når strømmen afbrydes på hovedafbryderen. | Luk for vandhanen. Træk stikket ud af kontakten, og tilkald service. |
| Kontroller, at tilvalget Forskudt start ikke er valgt. | Tryk på Start/Stop, og hold den inde i tre sekunder for at afbryde tilvalget Forskudt start. | |

| Problem | Mulige årsager | Afhjælpning |
|--|--|---|
| Opvasken er ikke ren. | Skyllearmene kan ikke dreje rundt. | Kontroller, at servicet ikke forhindrer skyllearmene i at rotere frit. |
| | Spulearmenes huller og lejer er tilstoppede. | Rengør spulearmene. Se kapitel Pleje- og vedligeholdelsesinstruktioner. |
| | Forkert opvaskeprogram. | Vælg et længere program. |
| | Forkert dosering af opvaskemiddel. | Doser efter vandets hårdhedsgrad. Kraftig over- eller underdosering giver et forringet opvaske- resultat. |
| | Opvaskemidlet er for gammelt. Opvaskemiddel har begrænset holdbarhed. | Undgå at købe for store pakker. |
| | Forkert fyldning af opvaskemaskinen. | Tildæk ikke opvask med store skåle eller lignende. Undgå at placere meget høje glas i hjørnerne på kurvene. |
| | Glas og kopper er væltet under opvasken. | Anbring servicet, så det står stabilt. |
| | Sierne er ikke korrekt monteret. | Kontrollér, at sierens håndtag er låst i stoppositionen. Håndtaget skal pege lige ud fra opvaskemaskinen. |
| | Beskyttelsen til afløbspumpen mangler. | Kontroller, at den farvede beskyttelse til højre i bundbrønden er på plads. Se kapitel Pleje- og vedligeholdelsesinstruktioner. |
| Pletter på rustfrit stål eller sølv. | Visse madrester, f.eks. sennep, mayonnaise, citron, vineddike, salt og dressing, kan give pletter på rustfrit stål, hvis de står for længe. | Skyl denne slags madrester af, hvis opvaskemaskinen ikke startes med det samme. Brug eventuelt programmet Skyl og hold. |
| | Sølvstøj kan blive plettet, hvis det kommer i kontakt med genstande i rustfrit stål under opvasken. Aluminiumsgenstande kan også give en plettet opvask. | For at undgå pletter og at opvasken bliver mat, skal du adskille opvask af forskellige metaller som f.eks. sølv, rustfrit og aluminium. |
| Pletter eller misfarvninger på servicet. | Forkert indstillet dosering af afspændingsmiddel. | Se kapitlet Indstillinger. |
| | Indstillingen TAB er aktiveret, og kombinationsopvaskemiddel med utilstrækkelig tørreeffekt bruges. | Skift kombinationsopvaskemiddel, eller deaktivér indstillingen TAB, og fyld salt på samt separat afspændingsmiddel. Se Afspændingsmiddel i kapitel Indstillinger. |
| | Saltbeholderen er tom. | Påfyld salt. Se kapitlet Pleje- og vedligeholdelsesinstruktioner. |
| | Forkert indstilling af afkalker. | Se Vandhårdhed i kapitel Indstillinger. |
| | Afkalkeren mangler salt. | Kontroller, at låget til saltbeholderen er skruet ordentligt på. Ellers kontakt serviceafdelingen. |
| | For høj temperatur og/eller for meget opvaskemiddel kan forårsage såkaldt ætsning på krystalglas. Dette kan desværre ikke afhjælpes, kun forebygges. | Vask krystalglas ved lav temperatur, og vær omhyggelig med doseringen af opvaskemiddel. Kontakt opvaskemiddelproducenten. |
| Servicet har en klæbrig hvid/blå belægning. | For høj dosering af afspændingsmiddel. | Sænk doseringen. Se kapitel Indstillinger. Hvis vandet er meget blødt, kan du eventuelt fortynde afspændingsmidlet med en halvdel vand. |
| Pletter, som ikke går væk under opvasken. | Det kan være svært at vaske læbestift og te af. | Skift til et opvaskemiddel med blegemiddel. |
| Der er rester af opvaskemiddel i opvaskemiddelrummet efter opvasken. | Opvaskemiddelrummet var fugtigt, da opvaskemidlet blev doseret. | Opvaskemiddelrummet skal være tørt, når opvaskemidlet doseres. |
| | Opvaskemiddelrummet er blokeret. | Kontrollér, at servicet ikke forhindrer, at opvaskemiddelrummet kan åbnes. |
| Raslelyde under opvasken. | Opvasken er ikke placeret korrekt, eller skyllearmene kan ikke dreje rundt. | Kontroller, at opvasken står stabilt. Skub til skyllearmene for at kontrollere, at de kan dreje rundt. |

| Problem | Mulige årsager | Afhjælpning |
|--|---|---|
| Der er stadig vand i opvaskemaskinen. | Sierne er tilstoppede. | Rens grovsien og finsien. |
| | Sierne er ikke korrekt monteret. | Kontrollér, at siernes håndtag er låst i stoppositionen. Håndtaget skal pege lige ud fra opvaskemaskinen. |
| | Afløbspumpen er tilstoppet. | Rens afløbspumpen. Se kapitlet Pleje- og vedligeholdelsesinstruktioner. |
| | Beskyttelsen til afløbspumpen mangler. | Kontroller, at den farvede beskyttelse til højre i bundbrønden er på plads. Se kapitel Pleje- og vedligeholdelsesinstruktioner. |
| | Knæk på afløbsslangen. | Kontroller, at der ikke er knæk eller skarpe bøjninger på slangen. |
| | Afløbsslangen er blokeret. | Løsn afløbsslangen der, hvor den er koblet til vaskens vandlås. Kontrollér, at der ikke er noget, der har sat sig fast, og at tilslutningens indvendige diameter er mindst 14 mm. |
| Dårlig lugt i opvaskemaskinen. | Der er snavs på lister og i hjørner. | Rengør med en opvaskebørste og et lavtskummende rengøringsmiddel. |
| | Der er valgt programmer med lav temperatur i en længere periode. | Kør et program med en højere temperatur en til to gange om måneden. |
| Opvasken bliver ikke tilstrækkeligt tør. | Tilvalget Automatisk døråbning er ikke aktiveret. | Aktivér tilvalget Automatisk døråbning. |
| | Opvaskemaskinen er ikke fyldt helt op. | Fyld opvaskemaskinen helt. |
| | Afspændingsmidlet er brugt op, eller doseringen er for lav. | Påfyld eller øg doseringen af afspændingsmiddel. Se kapitel Indstillinger. |
| | Indstillingen TAB er aktiveret, og kombinationsopvaskemiddel med utilstrækkelig tørreeffekt bruges. | Skift kombinationsopvaskemiddel, eller deaktivér indstillingen TAB, og fyld salt på samt separat afspændingsmiddel. Se Afspændingsmiddel i kapitel Indstillinger. |

Teknisk information

Information om energimærkning

Cirkulære, ifølge Kommissionens delegerede forordning (EU) nr. 1059/2010

ASKO

| | |
|--|--|
| Modelbetegnelse: | DSD8337 |
| Antal standardkvarter: | 13 ¹⁾ |
| Energieffektivitetsklasse: | A+++ |
| Årligt energiforbrug (AE _C): | 234 kWh per år ²⁾ |
| Energiforbrug i en standardopvaskecyklus(E _t): | 0,82 kWh |
| Effektforbrug | |
| Sluk (P _o): | 0,49 W |
| Standby (P _i): | 0,49 W |
| Årligt vandforbrug (AW _C): | 2716 liter per år ³⁾ |
| Tørringseffektklasse: | A ⁴⁾ |
| Standardprogram: | Øko ⁵⁾ , tilvalg Automatisk døråbning |
| Programtid for standardopvaskecyklen: | 270 minutter |
| Standby-varighed (T _i): | Uendelig |
| Lydniveau: | 42 dB(A) re 1 pW |
| Konstruktion: | Indbygningsprodukt |

1) I henhold til standarden EN 50242.

2) Baseret på 280 standardopvaskecykler ved koldtvandstilslutning og forbrug i energisparefunktion. Det faktiske energiforbrug afhænger af, hvordan maskinen bliver anvendt.

3) Baseret på 280 standardopvaskecykler. Det faktiske vandforbrug afhænger af, hvordan maskinen bliver anvendt.

4) På en skala fra G (mindst effektiv) til A (mest effektiv).

5) Dette opvaskeprogram er den standardopvaskecyklus, som informationen for energimærkningen bygger på. Det gælder for opvask af normalt snavset service og er det mest effektive program hvad angår kombineret energi- og vandforbrug.

Tekniske oplysninger

| | |
|------------------------|---------------------|
| Højde: | 819-872 mm |
| Bredde: | 596 mm |
| Dybde: | 559 mm |
| Vægt: | 50 kg ¹⁾ |
| Vandtryk: | 0,03-1,0 MPa |
| Elektrisk tilslutning: | Se typeskilt |
| Tilslutningseffekt: | Se typeskilt |

1) Vægten kan variere på grund af forskellige specifikationer.

Installation

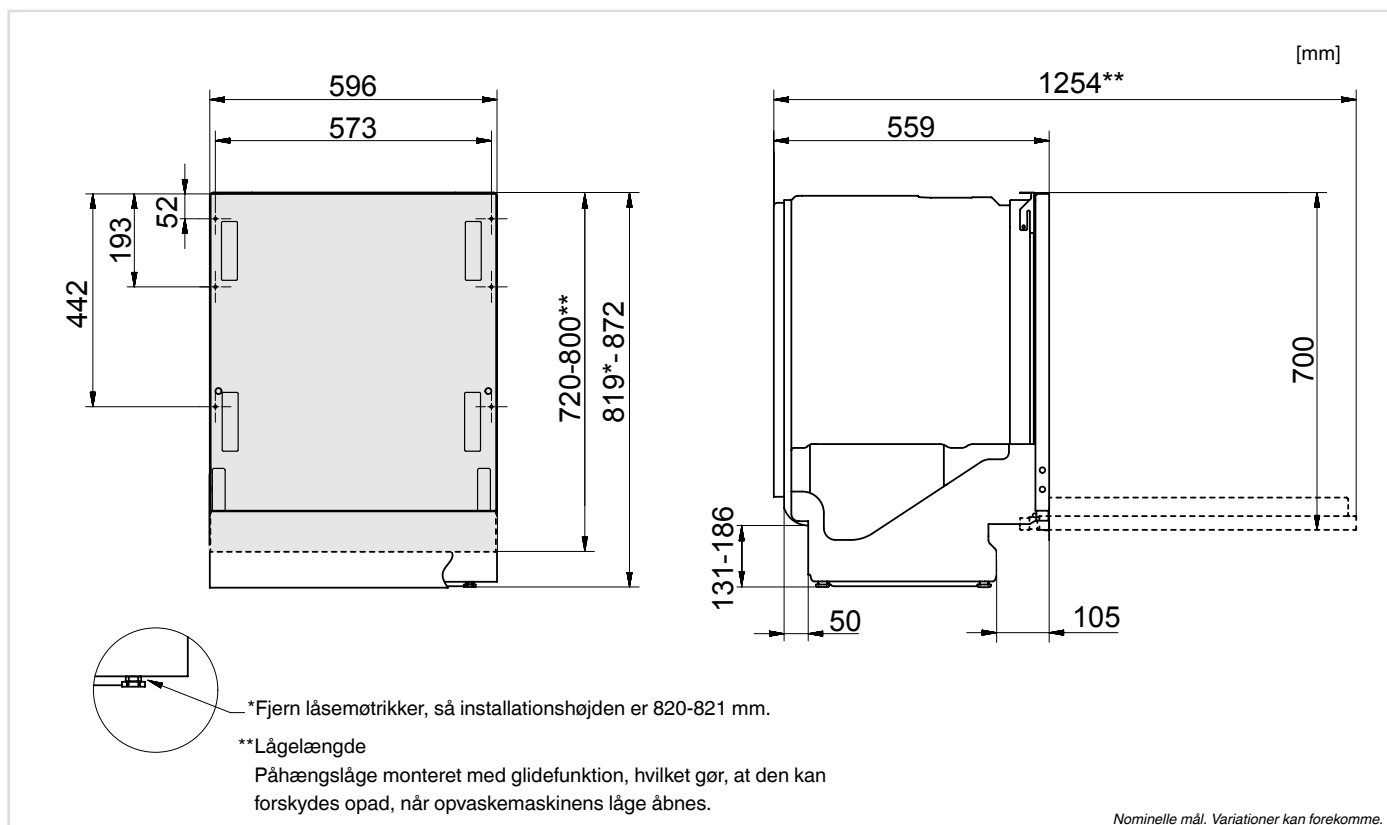

Det er vigtigt, at du læser og følger de instruktioner og anvisninger, der er angivet nedenfor. Udfør installationen og tilslutningen i henhold til den medfølgende installationsvejledning.

Sikkerhedsanvisninger

- Tilslutning til el, vand og afløb skal udføres af en person med den nødvendige kompetence.
- Følg altid gældende bestemmelser for vand, afløb og el.
- Vær forsigtig ved installationen! Brug beskyttelseshandsker! Vær altid to om arbejdet!
- Placer en lækagebeskyttelse på gulvet under opvaskemaskinen for at forebygge eventuel vandlækage.
- Prøvekør opvaskemaskinen med programmet Skyl og hold, inden du skruer den fast. Kontroller, at opvaskemaskinen tager vand ind og tømmer det ud igen. Kontroller også, at tilslutningerne er helt tætte.

⚠ ADVARSEL!

Luk for vandtilførslen, når du installerer opvaskemaskinen!

Ledningen skal være taget ud af stikkontakten, eller strømmen skal være afbrudt under arbejdet!

- Monter fugtbeskyttelsesfilmen (følger med dokumentationen) under bordpladen. Fugtbeskyttelsesfilmen beskytter bordpladen mod fugt.
- Kontrollér, at opvaskemaskinen installeres, så lågen kan åbnes frit. Ellers kan lågelåsens funktion ødelægges.

Opstilling

- Indbygnings- og tilslutningsmålene er angivet i den separate installationsvejledning. Kontrollér, at alle mål stemmer, før du påbegynder installationen. Bemærk, at påhængslågens højde kan justeres, så den passer til den øvrige indretning.
- Kontroller, at underlaget er stabilt. Juster de justerbare fødder, så opvaskemaskinen står vandret. Stram låsemøtrikkerne.
- Hvis opvaskemaskinen er indbygget, skal inventaret kunne tåle eventuel kondens fra opvaskemaskinen.

Tilslutning til afløb

Du kan finde flere oplysninger i den medfølgende installationsvejledning.

Denne opvaskemaskine er velegnet til at blive installeret i forhøjet indbygning (for at opnå en arbejdsvenlig højde). Det betyder, at opvaskemaskinen kan anbringes, så afløbsslansens udmunding befinder sig på et lavere niveau end opvaskemaskinens bund, f.eks. at den føres direkte hen til gulv afløb. Opvaskemaskinen er udstyret med en integreret beskyttelsesanordning, som forhindrer den i at blive tømt for vand under opvask.

Afløbsslangen kan tillige føres til en tilslutningsstuds ved køkkenvaskens vandlås. Tilslutningsstudsens indvendige diameter skal mindst være 14 mm.

Afløbsslangen må højst forlænges med 2,5 m (den samlede længde på afløbsslangen må maks. være 4,5 m). Eventuelle samlinger og samlingsrør skal have en indvendig diameter på mindst 14 mm. Det er dog bedst at udskifte afløbsslangen med en ny uden samlinger.

Ingen del af afløbsslangen må være anbragt mere end 950 mm over opvaskemaskinens bund.

Monter afløbsslangen med en slangeklemme. Sørg for, at der ikke er knæk på afløbsslangen.

Vandtilslutning

Brug kun den indløbslange, der leveres med opvaskemaskinen. Genbrug ikke gamle eller andre løse slanger.

Tilløbsledningen skal være udstyret med en vandhane (stophane). Vandhanen skal være placeret på et let tilgængeligt sted, så det er muligt at lukke for vandet, hvis opvaskemaskinen skal flyttes.

Åbn for vandhanen, når maskinen er blevet installeret, og lad trykket være på i et stykke tid for at kontrollere, at alle tilslutninger er tætte.

Tilslutning til koldt vand

Tilslut opvaskemaskinen til koldt vand, hvis ejendommen opvarmes med olie, el eller gas.

Tilslutning til varmt vand

Tilslut opvaskemaskinen til varmt vand (maks. 70 °C), hvis ejendommen opvarmes med energibesparende varmtvandsforsyning som f.eks. fjernvarme, solceller eller lignende. Ved at vælge varmtvandstilslutning sparer du opvasketid og reducerer opvaskemaskinens forbrug af energi.

BEMÆRK!

Overskrid ikke den tilladte temperatur på indløbsvandet. Visse materialer i en del køkkengrej tåler ikke stærk varme. Se Skrøbeligt service i kapitel Fyld opvaskemaskinen.

Tilslutning til el

Du kan finde oplysninger om den elektriske tilslutning på typeskiltet. Disse oplysninger skal stemme overens med lysnettets data.

Leveres med stikkontakt

Maskinen leveres med et stik godkendt i EU, som dog ikke må anvendes i en dansk installation, da maskinen derved ikke jordforbindes iht. Stærkstrømsbekendtgørelsen. Udskiftning til dansk stik skal foretages af en autoriseret elinstallatør. Alternativt kan en til formålet godkendt adapter anvendes til overgang mellem Schuko-stikprop og dansk jordingsystem.

Hvis maskinen tilsluttes med et stik, skal man være opmærksom på følgende: Stikket skal altid være tilgængeligt, så maskinen kan afbrydes fra netforsyningen.

Ved tilslutning af maskinen til en fast installation skal man sørge for korrekt tilslutning i henhold til farvemærkningen.

Den elektriske installation må kun foretages af en autoriseret installatør under hensyntagen til gældende sikkerhedsbestemmelser.

BEMÆRK!

Skal ekstras beskyttes jf. stærkstrømsbekendtgørelsen.

Service

Læs kapitel Fejlfinding før du kontakter service. Hvis der er opstået en fejl, som du ikke selv kan afhjælpe, skal du kontakte nærmeste forhandler, se www.asko.com.

Ved kontakt skal du angive oplysningerne på typeskiltet. Notér artikelnummer (1) og serienummer (2).

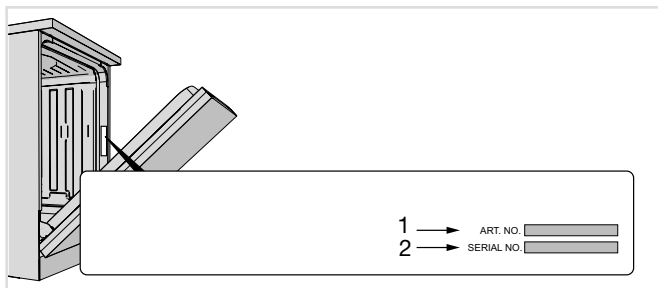

Information til testinstitut

Bestil information til testinstitut via e-mail dishwashers@appliance-development.com.

Ved forespørgsel skal du angive oplysningerne på typeskiltet, Notér artikelnummer (1) og serienummer (2).

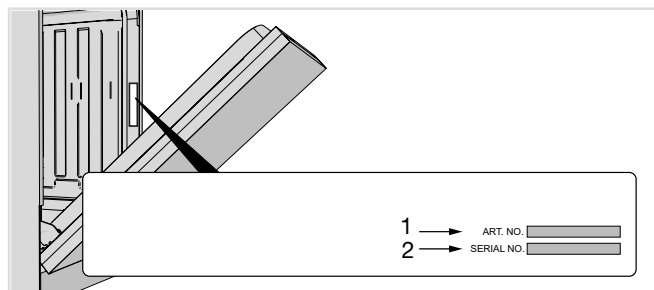

Lynguide

1.

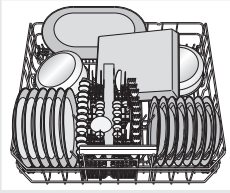

Fyldning af kurvene

(Se side 5)

Skyld ikke opvasken under rindende vand, inden du sætter den i opvaskemaskinen. Du skal blot fjerne større madrester, før du fylder opvaskemaskinen.

2.

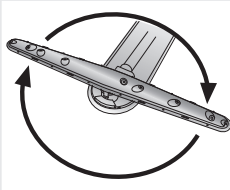

Kontroller, at skyllearmene kan dreje frit rundt

Kontroller også, at vandhanen er åben.

Husk! Tøm grovsien, og rengør finsien efter behov. (Se side 14.)

3.

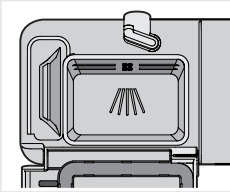

Dosering af opvaskemiddel

Opvaskemiddelrummet har et mindre rum til forvask og et til hovedvask. (Se side 8)

4.

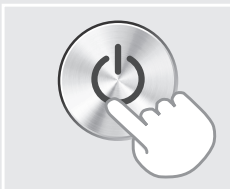

Åbn lågen, og tryk på hovedafbryderen

5.



Kontrollér/dosér afspændingsmiddel og salt

Fyld salt og afspændingsmiddel på for at få et godt opvaske- og tørreresultat. (Se side 4.)

💧 Påfyld afspænd

✳️ Påfyld salt

6.



Vælg program, programtilstand og eventuelt tilvalg

(Se side 9.)

7.



Tryk på Start/Stop, og luk lågen

ASKO