

EL

gorenje

ΕΓΧΕΙΡΙΔΙΟ ΟΔΗΓΙΩΝ ΓΙΑ
ΨΥΓΕΙΟΚΑΤΑΨΥΚΤΗ



Ευχαριστούμε για την εμπιστοσύνη που μας δείξατε αγοράζοντας τη συσκευή μας η οποία έχει σχεδιαστεί για να διευκολύνει τη ζωή σας. Για την ευκολότερη χρήση του προϊόντος, παρέχουμε λεπτομερείς οδηγίες χρήσης, καθώς και οδηγίες εγκατάστασης σε ξεχωριστό φύλλο. Οι οδηγίες θα σας επιτρέψουν να μάθετε τη νέα σας συσκευή το συντομότερο δυνατόν.

Ελπίζουμε να απολαύσετε τη χρήση της.

Η συσκευή προορίζεται αποκλειστικά για οικιακή χρήση.

Το ψυγείο προορίζεται για την αποθήκευση φρέσκων τροφίμων σε θερμοκρασίες άνω των 0 °C. Ο καταψύκτης προορίζεται για την κατάψυξη φρέσκων τροφίμων και τη μακροχρόνια αποθήκευση κατεψυγμένων τροφίμων (έως ένα έτος, ανάλογα με τον τύπο του τροφίμου).

Επισκεφθείτε την ιστοσελίδα μας όπου μπορείτε να καταχωρίσετε τον αριθμό μοντέλου της συσκευής σας, ο οποίος αναγράφεται στην πινακίδα τεχνικών στοιχείων ή στο φύλλο εγγύησης, και να βρείτε λεπτομερή περιγραφή της συσκευής σας, συμβουλές χρήσης, αντιμετώπιση προβλημάτων, πληροφορίες σέρβις, οδηγίες χρήσης, κ.λπ.



<http://www.gorenje.com>



Σημαντική προειδοποίηση ασφαλείας

ΠΕΡΙΕΧΟΜΕΝΑ

4 ΣΗΜΑΝΤΙΚΕΣ ΣΗΜΕΙΩΣΕΙΣ ΚΑΙ ΠΡΟΦΥΛΑΞΕΙΣ	ΕΙΣΑΓΩΓΗ
4 ΠΛΗΡΟΦΟΡΙΕΣ ΑΣΦΑΛΕΙΑΣ ΚΑΙ ΠΡΟΕΙΔΟΠΟΙΗΣΕΙΣ	
11 ΕΓΚΑΤΑΣΤΑΣΗ ΤΗΣ ΝΕΑΣ ΣΥΣΚΕΥΗΣ ΣΑΣ	ΠΕΡΙΓΡΑΦΗ ΣΥΣΚΕΥΗΣ
13 ΠΕΡΙΓΡΑΦΗ ΣΥΣΚΕΥΗΣ	
14 ΛΕΙΤΟΥΡΓΙΑ ΤΗΣ ΣΥΣΚΕΥΗΣ	
17 ΧΡΗΣΗ ΤΗΣ ΣΥΣΚΕΥΗΣ ΣΑΣ	
22 ΧΡΗΣΙΜΕΣ ΥΠΟΔΕΙΞΕΙΣ ΚΑΙ ΣΥΜΒΟΥΛΕΣ	ΑΠΟΨΥΞΗ ΚΑΙ ΚΑΘΑΡΙΣΜΟΣ ΤΗΣ ΣΥΣΚΕΥΗΣ
23 ΚΑΘΑΡΙΣΜΟΣ ΚΑΙ ΦΡΟΝΤΙΔΑ	
25 ΑΝΤΙΜΕΤΩΠΙΣΗ ΠΡΟΒΛΗΜΑΤΩΝ	ΔΙΑΦΟΡΑ
27 ΑΠΟΡΡΙΨΗ ΤΗΣ ΣΥΣΚΕΥΗΣ	

ΣΗΜΑΝΤΙΚΕΣ ΣΗΜΕΙΩΣΕΙΣ ΚΑΙ ΠΡΟΦΥΛΑΞΕΙΣ



ΠΛΗΡΟΦΟΡΙΕΣ ΑΣΦΑΛΕΙΑΣ ΚΑΙ ΠΡΟΕΙΔΟΠΟΙΗΣΕΙΣ

Για την ασφάλειά σας και για λόγους σωστής χρήσης, πριν από την εγκατάσταση και την πρώτη χρήση της συσκευής, διαβάστε προσεκτικά το παρόν εγχειρίδιο χρήσης, συμπεριλαμβανομένων των υποδείξεων και των προειδοποιήσεων. Για την αποφυγή περιπτώσεων λαθών και ατυχημάτων, είναι σημαντικό να διασφαλίσετε ότι όλα τα άτομα που χρησιμοποιούν τη συσκευή είναι πλήρως εξοικειωμένα με τη λειτουργία της και τα χαρακτηριστικά ασφαλείας που διαθέτει. Φυλάξτε αυτές τις οδηγίες και φροντίστε να συνοδεύσουν τη συσκευή σε περίπτωση που αυτή μετακινηθεί ή πωληθεί, έτσι ώστε οποιοσδήποτε χρήστης να είναι σωστά ενημερωμένος για τη χρήση και τις σημειώσεις ασφαλείας.

Για την ασφάλεια ανθρώπινων ζώων και υλικών αγαθών, τηρείτε τις προφυλάξεις που περιέχονται στις παρούσες οδηγίες χρήσης, καθώς ο κατασκευαστής δεν φέρει καμία ευθύνη για ζημίες που προκύπτουν από την παράλειψη τήρησής τους.

Ασφάλεια για παιδιά και ευάλωτα άτομα

Σύμφωνα με το πρότυπο EN

Η συσκευή αυτή δεν προορίζεται για χρήση από παιδιά κάτω των 8 ετών ή άτομα με μειωμένες σωματικές ή πνευματικές ικανότητες ή έλλειψη εμπειρίας και γνώσης χωρίς επίβλεψη, ή αν δεν τους έχουν δοθεί σαφείς οδηγίες σχετικά με την ασφαλή χρήση της συσκευής, ώστε να κατανοήσουν όλους τους πιθανούς κινδύνους. Τα παιδιά δεν πρέπει να παίζουν με τη συσκευή. Ο καθαρισμός και η συντήρηση δεν πρέπει να γίνονται από παιδιά χωρίς επίβλεψη.

Παιδιά ηλικίας από 3 έως 8 ετών επιτρέπεται να τοποθετούν και να αφαιρούν τρόφιμα από ψυκτικές συσκευές.

Σύμφωνα με το πρότυπο IEC

Αυτή η συσκευή δεν προορίζεται για χρήση από άτομα (συμπεριλαμβανομένων παιδιών) με μειωμένες σωματικές, αισθητηριακές ή διανοητικές ικανότητες ή έλλειψη εμπειρίας και γνώσεων, εκτός αν επιβλέπονται ή έχουν λάβει οδηγίες σχετικά με τη χρήση της συσκευής από κάποιο άτομο που είναι υπεύθυνο για την ασφάλειά τους.

- Κρατήστε όλα τα υλικά συσκευασίας μακριά από παιδιά καθώς συνιστούν κίνδυνο ασφυξίας.
- Σε περίπτωση απόρριψης της συσκευής, βγάλτε το φιν από την πρίζα, κόψτε το καλώδιο τροφοδοσίας (όσο το δυνατόν πιο κοντά στη συσκευή) και αφαιρέστε την πόρτα για να αποτρέψετε την πιθανότητα ηλεκτροπληξίας ή εγκλωβισμού παιδιών που παίζουν στο εσωτερικό της συσκευής. Α
- ν αυτή η συσκευή, η οποία διαθέτει μαγνητικά λάστιχα πόρτας, αντικαθιστά παλαιότερη συσκευή η οποία διαθέτει κλειδαριά ελατηρίου (μάνδαλο) στην πόρτα ή το καπάκι, βεβαιωθείτε ότι έχετε αχρηστεύσει την κλειδαριά ελατηρίου πριν απορρίψετε την παλιά συσκευή. Με αυτόν τον τρόπο δεν θα υπάρχει κίνδυνος να εγκλωβιστεί κάποιο παιδί στο εσωτερικό της.



Γενική ασφάλεια

- **ΠΡΟΕΙΔΟΠΟΙΗΣΗ** — Αυτή η συσκευή προορίζεται για οικιακή χρήση και παρόμοιες εφαρμογές όπως
 - χώρους κουζίνας προσωπικού σε καταστήματα, γραφεία και άλλους εργασιακούς χώρους,
 - εξοχικές κατοικίες και χρήση από πελάτες σε ξενοδοχεία, μοτέλ και άλλους χώρους διαμονής,
 - ενοικιαζόμενα δωμάτια,
 - υπηρεσίες τροφοδοσίας (κέιτερινγκ) και παρόμοιες εφαρμογές μη λιανικής πώλησης.

- ΠΡΟΕΙΔΟΠΟΙΗΣΗ – Μην αποθηκεύετε εκρηκτικά υλικά όπως δοχεία αεροζόλ με εύφλεκτο προωθητικό μέσο μέσα σε αυτήν τη συσκευή.
- ΠΡΟΕΙΔΟΠΟΙΗΣΗ – Αν το καλώδιο ρεύματος έχει υποστεί ζημιά, πρέπει να αντικατασταθεί από τον κατασκευαστή, τον εξουσιοδοτημένο αντιπρόσωπο σέρβις ή αντίστοιχα εξειδικευμένο τεχνικό προκειμένου να αποφευχθεί κάθε κίνδυνος.
- ΠΡΟΕΙΔΟΠΟΙΗΣΗ – Διατηρείτε τα ανοίγματα εξαερισμού στο περίβλημα της συσκευής ή στην δομή εντοιχισμού ελεύθερα από κάθε εμπόδιο.
- ΠΡΟΕΙΔΟΠΟΙΗΣΗ – Μην χρησιμοποιείτε μηχανικές διατάξεις ή άλλα τεχνητά μέσα για να επιταχύνετε τη διαδικασία της απόψυξης, εκτός από εκείνα που συνιστά ο κατασκευαστής.
- ΠΡΟΕΙΔΟΠΟΙΗΣΗ – Μην προκαλείτε βλάβες στο ψυκτικό κύκλωμα.
- ΠΡΟΕΙΔΟΠΟΙΗΣΗ – Μην χρησιμοποιείτε ηλεκτρικές συσκευές μέσα στους θαλάμους αποθήκευσης τροφίμων της συσκευής, εκτός αν αυτές είναι του τύπου που συνιστά ο κατασκευαστής.
- ΠΡΟΕΙΔΟΠΟΙΗΣΗ – Το ψυκτικό μέσο και το αέριο μόνωσης είναι εύφλεκτα. Η απόρριψη αυτής της συσκευής γίνεται μόνο σε εξουσιοδοτημένο κέντρο διάθεσης απορριμμάτων. Μην την εκθέτετε σε φλόγα. ΠΡΟΕΙΔΟΠΟΙΗΣΗ – Κατά την τοποθέτηση της συσκευής, βεβαιωθείτε ότι το καλώδιο ρεύματος δεν θα παγιδευτεί ούτε θα υποστεί ζημιά.
- ΠΡΟΕΙΔΟΠΟΙΗΣΗ – Μην τοποθετείτε φορητά πολύπριζα ή φορητά τροφοδοτικά στο πίσω μέρος της συσκευής.

Αντικατάσταση του λαμπτήρα LED

- ΠΡΟΕΙΔΟΠΟΙΗΣΗ – Ο λαμπτήρας LED δεν πρέπει να αντικατασταθεί από τον χρήστη! Αν ο λαμπτήρας LED έχει χαλάσει, επικοινωνήστε με τη γραμμή βοήθειας πελατών.

Ψυκτικό μέσο

Το ψυκτικό ισοβουτάνιο (R600a) που περιέχεται στο ψυκτικό κύκλωμα της συσκευής, είναι ένα φυσικό αέριο με υψηλό επίπεδο περιβαλλοντικής συμβατότητας, και παρόλα αυτά εύφλεκτο. Κατά τη μεταφορά και την

εγκατάσταση της συσκευής, διασφαλίστε ότι κανένα από τα μέρη του ψυκτικού κυκλώματος δεν θα υποστεί ζημιά.

Το ψυκτικό μέσο (R600a) είναι εύφλεκτο.

- **ΠΡΟΕΙΔΟΠΟΙΗΣΗ** — Τα ψυγεία περιέχουν ψυκτικό μέσο και αέρια στη μόνωση. Το ψυκτικό και τα αέρια πρέπει να απορρίπτονται από επαγγελματίες καθώς μπορεί να προκαλέσουν τραυματισμούς ματιών ή ανάφλεξη. Βεβαιωθείτε ότι η σωλήνωση του ψυκτικού κυκλώματος είναι άθικτη πριν απορρίψετε κατάλληλα τη συσκευή.



ΠΡΟΕΙΔΟΠΟΙΗΣΗ! Κίνδυνος φωτιάς/εύφλεκτα υλικά.

Σε περίπτωση ζημιάς στο ψυκτικό κύκλωμα:

- Αποφύγετε τις γυμνές φλόγες και τις πηγές ανάφλεξης.
- Αερίστε καλά τον χώρο στον οποίο βρίσκεται η συσκευή.

Η αλλαγή των προδιαγραφών ή η τροποποίηση αυτού του προϊόντος με οποιονδήποτε τρόπο είναι επικίνδυνη.

Οποιαδήποτε ζημιά στο καλώδιο μπορεί να προκαλέσει βραχυκύκλωμα, πυρκαγιά και/ή ηλεκτροπληξία.



Ηλεκτρική ασφάλεια

- Το καλώδιο τροφοδοσίας δεν πρέπει να επιμηκυνθεί.
- Βεβαιωθείτε ότι το φως ρεύματος δεν έχει σπάσει ή υποστεί ζημιά. Ένα σπασμένο φως ή φως που έχει υποστεί ζημιά μπορεί να υπερθερμανθεί και να προκαλέσει πυρκαγιά.
- Βεβαιωθείτε ότι έχετε πρόσβαση στο κύριο φως της συσκευής.
- Μην τραβάτε το καλώδιο ρεύματος.
- Αν η πρίζα παροχής ρεύματος είναι χαλαρή, μην τοποθετήσετε το φως. Υπάρχει κίνδυνος ηλεκτροπληξίας ή πυρκαγιάς.
- Δεν πρέπει να λειτουργείτε τη συσκευή χωρίς το κάλυμμα του εσωτερικού λαμπτήρα φωτισμού.
- Το ψυγείο λειτουργεί μόνο με μονοφασικό εναλλασσόμενο ρεύμα των 220~240V/50Hz. Αν η διακύμανση της τάσης στην περιοχή κατοικίας

του χρήστη είναι τόσο μεγάλη που η τάση υπερβαίνει το παραπάνω εύρος, φροντίστε να τοποθετήσετε έναν αυτόματο ρυθμιστή τάσης AC άνω των 350W στο ψυγείο. Το ψυγείο πρέπει να χρησιμοποιεί ειδική πρίζα παροχής ρεύματος και όχι κάποια κοινή με άλλες ηλεκτρικές συσκευές. Το φως της πρέπει να χρησιμοποιείται σε γειωμένη πρίζα παροχής ρεύματος.

Καθημερινή χρήση

- Μην αποθηκεύετε εύφλεκτα αέρια ή υγρά στη συσκευή, καθώς υπάρχει κίνδυνος έκρηξης.
- Μην λειτουργείτε καμία ηλεκτρική συσκευή μέσα στη συσκευή (π.χ. ηλεκτρικές παγωτομηχανές, μίξερ, κ.λπ.).
- Όταν αποσυνδέετε τη συσκευή από το ρεύμα, να τραβάτε πάντα το φως από την πρίζα και όχι το καλώδιο.
- Μην τοποθετείτε ζεστά αντικείμενα κοντά στα πλαστικά εξαρτήματα αυτής της συσκευής.
- Μην τοποθετείτε προϊόντα τροφίμων απευθείας στην έξοδο αέρα στον πίσω τοίχο.
- Φυλάσσετε τα προσυσκευασμένα κατεψυγμένα τρόφιμα σύμφωνα με τις οδηγίες του παρασκευαστή τους.
- Οι συστάσεις αποθήκευσης του κατασκευαστή της συσκευής πρέπει να τηρούνται αυστηρά. Ανατρέξτε στις σχετικές οδηγίες αποθήκευσης.
- Μην τοποθετείτε ανθρακούχα ποτά στον θάλαμο κατάψυξης καθώς δημιουργείται πίεση μέσα στον περιέκτη, ο οποίος μπορεί να εκραγεί, καταλήγοντας σε ζημιά στη συσκευή.
- Τα κατεψυγμένα τρόφιμα μπορεί να προκαλέσουν έγκαιμα από πάγο αν καταναλωθούν απευθείας από την κατάψυξη.
- Μην τοποθετείτε τη συσκευή σε άμεσο ηλιακό φως.
- Κρατήστε αναμμένα κεριά, λυχνάρια και άλλα αντικείμενα με γυμνή φλόγα μακριά από τη συσκευή για να μην πάρει φωτιά η συσκευή.
- Η συσκευή προορίζεται για τη διατήρηση τροφίμων και/ή ποτών σε ένα συνηθισμένο νοικοκυριό, όπως εξηγείται στο παρόν φυλλάδιο οδηγιών. Η συσκευή έχει μεγάλο βάρος. Δείξτε τη δέουσα προσοχή όταν την μετακινείτε.
- Μην βγάζετε και μην αγγίζετε αντικείμενα από τον θάλαμο της

κατάψυξης με χέρια υγρά/βρεγμένα, καθώς μπορεί να προκληθούν εκδορές ή εγκαύματα από πάγο στο δέρμα.

- Ποτέ μην χρησιμοποιείτε τη βάση, τα συρτάρια, τις πόρτες, κ.λπ. ως στηρίγματα.
- Τα κατεψυγμένα τρόφιμα δεν πρέπει να επαναψύχονται αφότου έχουν αποψυχθεί.
- Μην καταναλώνετε γρανίτες ή παγάκια απευθείας από την κατάψυξη καθώς μπορεί να προκληθούν εγκαύματα λόγω πάγου στο στόμα και τα χείλη.
- Μην υπερφορτώνετε τα ράφια πόρτας ή τις φρουτολεκάνες, για να αποφύγετε την πτώση αντικειμένων και την πρόκληση τραυματισμών ή ζημιές στη συσκευή.
- ΠΡΟΕΙΔΟΠΟΙΗΣΗ - Τα τρόφιμα πρέπει να συσκευάζονται σε σακούλες πριν τοποθετηθούν στο ψυγείο. Τα υγρά πρέπει να φυλάσσονται σε μπουκάλια ή δοχεία με πώμα για να μην χυθούν, καθώς ο καθαρισμός της δομής του προϊόντος δεν είναι εύκολος.

προσοχή!

Φροντίδα και καθαρισμός

- Πριν προβείτε στη συντήρηση, απενεργοποιήστε τη συσκευή και βγάλτε το φιν από την πρίζα.
- Μην καθαρίζετε τη συσκευή με μεταλλικά αντικείμενα, συσκευές καθαρισμού με ατμό, αιθέρια έλαια, οργανικούς διαλύτες ή λειαντικά καθαριστικά.
- Μην χρησιμοποιείτε αιχμηρά αντικείμενα για να αφαιρέσετε τον πάγο από τη συσκευή. Χρησιμοποιήστε μια πλαστική ξύστρα.

Σημαντικές σημειώσεις για την εγκατάσταση!

- Για τη σωστή και ασφαλή ηλεκτρική σύνδεση, ακολουθήστε τις οδηγίες που παρέχει το παρόν εγχειρίδιο.
- Αποσυσκευάστε τη συσκευή και ελέγξτε για τυχόν ζημιές. Μην συνδέσετε τη συσκευή αν έχει ζημιά. Αναφέρετε αμέσως τις πιθανές ζημιές στο κατάστημα αγοράς. Σε αυτήν την περίπτωση, φυλάξτε τη συσκευασία.
- Συνιστάται να περιμένετε τουλάχιστον τέσσερις ώρες πριν συνδέσετε τη συσκευή, ώστε το λάδι να επιστρέψει στον συμπιεστή.

- Θα πρέπει να υπάρχει επαρκής κυκλοφορία αέρα γύρω από τη συσκευή προς αποφυγή υπερθέρμανσης. Για την επίτευξη επαρκούς αερισμού, ακολουθήστε τις οδηγίες που αφορούν την εγκατάσταση. Όπου είναι εφικτό, η πίσω πλευρά του προϊόντος δεν πρέπει να είναι πολύ κοντά σε τοίχο ώστε να αποτρέπεται η επαφή με θερμά εξαρτήματα (συμπιεστής, συμπυκνωτής) και κατά συνέπεια η πιθανότητα πυρκαγιάς. Ακολουθήστε τις οδηγίες σχετικά με την εγκατάσταση.
- Η συσκευή δεν πρέπει να τοποθετείται κοντά σε καλοριφέρ ή εστίες.
- Βεβαιωθείτε ότι το φως ρεύματος είναι προσβάσιμο μετά την εγκατάσταση της συσκευής

Επισκευή και σέρβις

- Όλες οι ηλεκτρικές εργασίες που απαιτούνται για το σέρβις της συσκευής πρέπει να εκτελούνται από επαγγελματία ηλεκτρολόγο ή αρμόδιο άτομο.
- Το σέρβις αυτού το προϊόντος πρέπει να εκτελείται από εξουσιοδοτημένο κέντρο σέρβις και να χρησιμοποιούνται μόνο γνήσια ανταλλακτικά.
 - 1) Αν η συσκευή είναι Frost Free (χωρίς πάγο).
 - 2) Αν η συσκευή περιλαμβάνει θάλαμο κατάψυξης.

ΕΓΚΑΤΑΣΤΑΣΗ ΤΗΣ ΝΕΑΣ ΣΥΣΚΕΥΗΣ ΣΑΣ

- Πριν χρησιμοποιήσετε τη συσκευή για πρώτη φορά, θα πρέπει να διαβάσετε τις παρακάτω συμβουλές.

Εξαερισμός της συσκευής

Για τη βελτίωση της απόδοσης του ψυκτικού συστήματος και για την εξοικονόμηση ενέργειας, απαιτείται καλός αερισμός γύρω από τη συσκευή για τον διασκορπισμό της θερμότητας. Για τον λόγο αυτό, απαιτείται επαρκής κενός χώρος γύρω από το ψυγείο.

Υπόδειξη: Συνιστάται κενός χώρος 75 χλστ. από την πλάτη της συσκευής μέχρι τον τοίχο, τουλάχιστον 100 χλστ. από την κορυφή της, τουλάχιστον 100 χλστ. από τις πλευρές μέχρι τον τοίχο και κενός χώρος στο μπροστινό μέρος που θα επιτρέπει το άνοιγμα των πορτών στις 135°. Δείτε τα παρακάτω διαγράμματα.

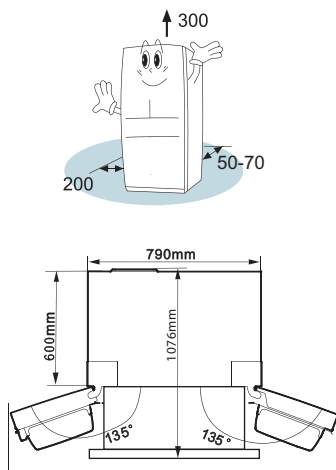

Σημείωση:

- Αυτή η συσκευή αποδίδει σωστά σε περιβάλλον κατηγορίας κλίματος N έως ST. Ενδέχεται να μην λειτουργεί σωστά εάν παραμείνει σε θερμοκρασία υψηλότερη ή χαμηλότερη από την ενδεικνυόμενη περιοχή θερμοκρασίας για μεγάλο χρονικό διάστημα.

Κατηγορία	Θερμοκρασία
SN	από +10 °C έως +32 °C
N	από +16 °C έως +32 °C
ST	από +16 °C έως +38 °C
T	από +16 °C έως +43 °C

- Τοποθετήστε τη συσκευή σας σε ξηρό χώρο για να αποφύγετε βλάβες από υγρασία.
- Κρατήστε τη συσκευή μακριά από άμεσο ηλιακό φως, βροχή ή παγετό. Τοποθετήστε τη συσκευή μακριά από πηγές θερμότητας όπως εστίες, τζάκια ή καλοριφέρ.

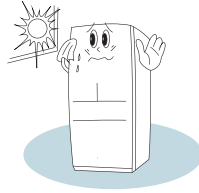

Οριζοντίωση της συσκευής

- Για τη σωστή οριζοντίωση και την κυκλοφορία αέρα στο κάτω πίσω μέρος της συσκευής, μπορεί να απαιτείται ρύθμιση των κάτω ποδιών. Μπορείτε να τα ρυθμίσετε με τα δάχτυλά σας ή με ένα κατάλληλο κλειδί.

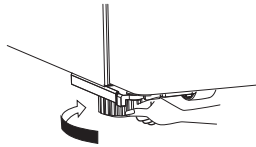

- Για να κλείνουν οι πόρτες μόνες τους, δώστε στο ψυγείο μία κλίση 10 mm προς τα πίσω.

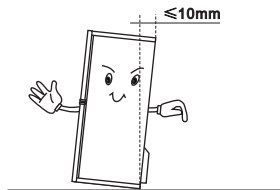

Περιστροφικός διαχωριστής

- Πριν κλείσετε την πόρτα του ψυγείου, το λάστιχο πρέπει να είναι στη σωστή θέση για να κλείσει σωστά η πόρτα. Δείτε τις παρακάτω εικόνες.

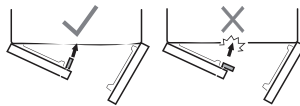

Σημείωση: Είναι φυσιολογικό το λάστιχο να είναι ζεστό στην αφή, καθώς υπάρχει θερμαντήρας στο εσωτερικό για να αποτρέπεται η υγροποίηση.

ΠΕΡΙΓΡΑΦΗ ΣΥΣΚΕΥΗΣ

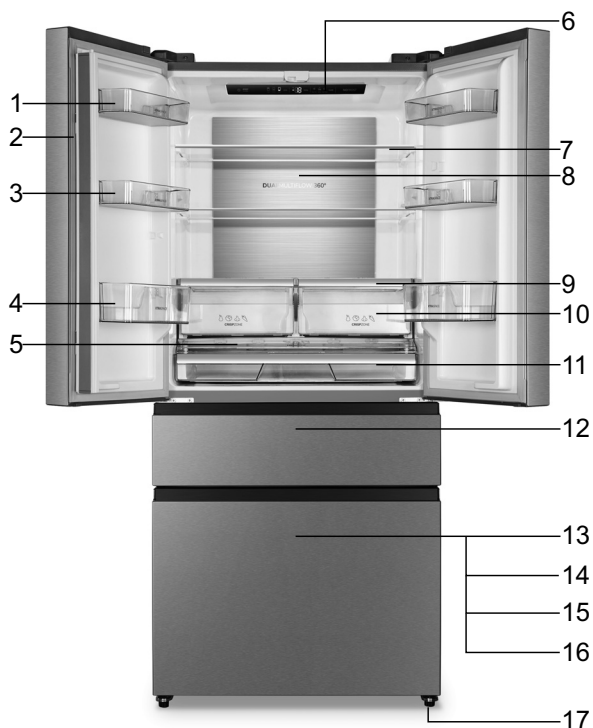

1. Ράφι πόρτας
2. Περιστροφικός διαχωριστής
3. Ράφι πόρτας
4. Ράφι πόρτας
5. Κάλυμμα τροφοθήκης
6. Ηλεκτρονικός πίνακας ελέγχου
7. Ενισχυμένα ράφια
8. Μεταλλική επιφάνεια ψύξης Metal Cooling
9. Κάλυμμα φρουτολεκάνης

10. Φρουτολεκάνη για υγρασία και φρεσκάδα
11. Τροφοθήκη
12. Μετατρέψιμη ζώνη Convert
13. Κατάψυξη
14. Πάνω συρτάρι κατάψυξης
15. Κάτω συρτάρι κατάψυξης
16. Κάτω κάδος κατάψυξης
17. Ρυθμιζόμενο πόδι

Σημείωση: Λόγω της διαρκούς τροποποίησης των προϊόντων μας, η εμφάνιση του ψυγείου σας ενδέχεται να διαφέρει ελαφρώς από αυτήν που παρουσιάζεται στο παρόν εγχειρίδιο χρήσης, αλλά οι λειτουργίες του και οι μέθοδοι χρήσης παραμένουν ίδιες. Για να έχετε περισσότερο χώρο στην κατάψυξη, μπορείτε να αφαιρέσετε τα συρτάρια (εκτός από το κάτω συρτάρι) και την παγοθήκη.

ΛΕΙΤΟΥΡΓΙΑ ΤΗΣ ΣΥΣΚΕΥΗΣ

Χρησιμοποιείτε τη συσκευή σας σύμφωνα με τις ακόλουθες οδηγίες ελέγχου. Η συσκευή σας διαθέτει λειτουργίες και προγράμματα όπως παρουσιάζονται στους πίνακες ελέγχου στις παρακάτω εικόνες. Όταν η συσκευή συνδέεται στο ρεύμα για πρώτη φορά, ο οπίσθιος φωτισμός των εικονιδίων στον πίνακα ενδείξεων αρχίζει να λειτουργεί. Αν δεν πατηθεί κανένα πλήκτρο και οι πόρτες είναι κλειστές, ο οπίσθιος φωτισμός θα απενεργοποιηθεί.



Έλεγχος της θερμοκρασίας

Όταν εκκινείτε τη συσκευή σας για πρώτη φορά, η θερμοκρασία του θαλάμου συντήρησης Fridge είναι ρυθμισμένη στους 4 °C, της μετατρεπόμενης ζώνης Convert στους -7 °C και της κατάψυξης Freezer στους -18 °C. Αν θέλετε να αλλάξετε τη θερμοκρασία, ακολουθήστε τις παρακάτω οδηγίες. Προσοχή! Όταν ορίζετε μια θερμοκρασία, ορίζετε μια μέση θερμοκρασία για ολόκληρο τον θάλαμο ψυγείου. Η θερμοκρασία στο εσωτερικό κάθε διαμερίσματος μπορεί να διαφέρει από τη θερμοκρασία που εμφανίζεται στον πίνακα, ανάλογα με την ποσότητα των τροφίμων και τη θέση στην οποία τοποθετούνται. Η θερμοκρασία περιβάλλοντος μπορεί επίσης να επηρεάσει την πραγματική θερμοκρασία στο εσωτερικό της συσκευής.



1. Θάλαμος συντήρησης Fridge

Πατήστε το »ZONE« επανειλημμένα μέχρι να ανάψει το εικονίδιο Fridge και μετά πατήστε το »TEMP« επανειλημμένα για να ρυθμίσετε τη θερμοκρασία που θέλετε στον θάλαμο συντήρησης μεταξύ 8 °C και 2 °C. Η θερμοκρασία μειώνεται κατά 1 °C με κάθε πάτημα και ο δείκτης θερμοκρασίας θαλάμου συντήρησης εμφανίζει την αντίστοιχη τιμή σύμφωνα με την εξής ακολουθία.

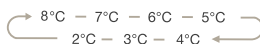

2. Μετατρεπόμενη ζώνη Convert

Πατήστε το "ZONE" επανειλημμένα μέχρι να ανάψει το εικονίδιο "Convert" και μετά πατήστε το "TEMP" επανειλημμένα για να ρυθμίσετε τη θερμοκρασία που θέλετε μεταξύ 5 °C και -20 °C. Ο δείκτης θερμοκρασίας εμφανίζει την αντίστοιχη τιμή σύμφωνα με την εξής ακολουθία.

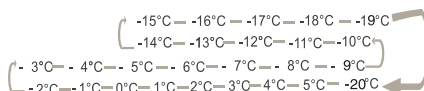

3. Κατάψυξη Freezer



Πατήστε το "ZONE" επανειλημμένα μέχρι να ανάψει το εικονίδιο "Freezer" και μετά πατήστε το "TEMP" επανειλημμένα για να ρυθμίσετε τη θερμοκρασία που θέλετε μεταξύ $-14\text{ }^{\circ}\text{C}$ και $-24\text{ }^{\circ}\text{C}$. Ο δείκτης θερμοκρασίας κατάψυξης εμφανίζει την αντίστοιχη τιμή σύμφωνα με την εξής ακολουθία.

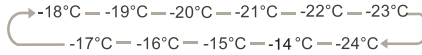

4. Super Cool Super Cool

Η λειτουργία Super Cool ψύχει τα τρόφιμα πιο γρήγορα και τα διατηρεί φρέσκα για μεγαλύτερο διάστημα.

Πατήστε το "MODE" για να ενεργοποιήσετε αυτήν τη λειτουργία. Το εικονίδιο super cool θα φωτιστεί και ο δείκτης θερμοκρασίας του θαλάμου συντήρησης θα εμφανίσει την ένδειξη $2\text{ }^{\circ}\text{C}$.

- Η λειτουργία Super cool απενεργοποιείται αυτόματα μετά από 3 ώρες και η ένδειξη θερμοκρασίας θαλάμου συντήρησης εμφανίζει $2\text{ }^{\circ}\text{C}$.
- Όταν η λειτουργία super cool είναι ενεργοποιημένη, μπορείτε να την απενεργοποιήσετε πατώντας το «MODE» και η θερμοκρασία του ψυγείου θα επανέλθει στην προηγούμενη ρύθμιση.



5. Super Freeze Super Freeze

Η λειτουργία Super Freeze μπορεί να μειώσει γρήγορα τη θερμοκρασία ψύξης και να παγώσει τα τρόφιμά σας σημαντικά γρηγορότερα από το συνηθισμένο.

Αυτή η λειτουργία βοηθά επίσης να διατηρηθούν οι βιταμίνες και τα θρεπτικά συστατικά των φρέσκων τροφίμων για μεγαλύτερο διάστημα. Πατήστε το "MODE" για να ενεργοποιήσετε αυτήν τη λειτουργία. Το εικονίδιο "Super Freeze" θα φωτιστεί και ο δείκτης θερμοκρασίας κατάψυξης θα εμφανίσει την ένδειξη $-24\text{ }^{\circ}\text{C}$.

- Η λειτουργία Super freeze απενεργοποιείται αυτόματα μετά από 52 ώρες.
- Όταν η λειτουργία Super freeze είναι ενεργοποιημένη, μπορείτε να την απενεργοποιήσετε πατώντας το πλήκτρο «MODE» και η θερμοκρασία της κατάψυξης θα επανέλθει στην προηγούμενη ρύθμιση. Σημείωση: Όταν επιλέγετε τη λειτουργία Super Freeze, βεβαιωθείτε ότι δεν έχετε μπουκάλια ή κουτάκια ποτών (ιδιαίτερα ανθρακούχων ποτών) μέσα στο θάλαμο της κατάψυξης. Οι φιάλες και τα κουτάκια μπορεί να εκραγούν.



6. Holiday Holiday

Όταν η λειτουργία «Holiday» είναι ενεργοποιημένη, η θερμοκρασία του ψυγείου ρυθμίζεται αυτόματα στους $15\text{ }^{\circ}\text{C}$ για να μειωθεί η κατανάλωση ενέργειας. Η θερμοκρασία της κατάψυξης ρυθμίζεται αυτόματα στους $-18\text{ }^{\circ}\text{C}$.

Σημαντικό! Μην αποθηκεύετε τρόφιμα στο ψυγείο κατά τη διάρκεια αυτού του διαστήματος. Όταν η λειτουργία holiday είναι ενεργοποιημένη, μπορείτε να την απενεργοποιήσετε πατώντας το «MODE» και η ρύθμιση θερμοκρασίας του ψυγείου θα επανέλθει.

7. POWER power On | Off 3s

Πατήστε το "POWER" για 3 δευτερόλεπτα για ενεργοποίηση και πατήστε το για 3 δευτερόλεπτα για απενεργοποίηση.

8. Συναγερμός πόρτας

Αν οποιαδήποτε πόρτα παραμείνει ανοιχτή για περισσότερο από 2 λεπτά, θα ενεργοποιηθεί ένας συναγερμός και ένας βομβητής, και ο πίνακας ελέγχου θα εμφανίσει την ένδειξη »dr«.

Ο συναγερμός πόρτας θα ηχεί 3 φορές ανά λεπτό και θα σταματήσει αυτόματα μετά από 8 λεπτά.

Για να εξοικονομήτε ενέργεια, προσπαθήστε να μην αφήνετε ανοιχτή την πόρτα για πολλή ώρα όταν χρησιμοποιείτε τη συσκευή. Ο συναγερμός της πόρτας μπορεί να σταματήσει κλείνοντας την πόρτα.

ΧΡΗΣΗ ΤΗΣ ΣΥΣΚΕΥΗΣ ΣΑΣ

Η συσκευή σας διαθέτει τα αξεσουάρ που παρουσιάζονται γενικά στην ενότητα »Περιγραφή της συσκευής», και εδώ αναφέρεται ο σωστός τρόπος χρήσης τους.

Ράφι πόρτας

Κατάλληλο για την αποθήκευση αυγών, αναψυκτικών, ποτών και συσκευασμένων τροφίμων, κλπ. Μην τοποθετείτε πολύ βαριά αντικείμενα στα ράφια πόρτας.

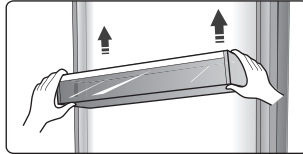

Όλα τα ράφια πόρτας αφαιρούνται πλήρως για καθάρισμα.

Σημείωση: Το ράφι περιλαμβάνει αυγοθήκες.

Ράφι

Ο θάλαμος συντήρησης διαθέτει δύο γυάλινα ράφια. Μπορούν να ρυθμιστούν σε διάφορα ύψη όπως χρειάζεται.

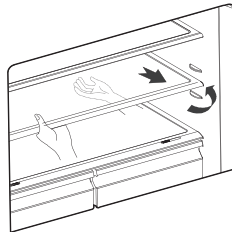

- Όταν αφαιρείτε τα ράφια, τραβήξτε τα απαλά προς τα εμπρός μέχρι να απελευθερωθούν από τους οδηγούς ραφιού.
- Όταν επανατοποθετείτε τα ράφια, βεβαιωθείτε ότι δεν υπάρχει κάποιο εμπόδιο και σπρώξτε τα απαλά στη θέση τους.

Κάλυμμα φρουτολεκάνης

- Αποτρέπει την απώλεια υγρασίας από τα λαχανικά. Μπορείτε να ρυθμίσετε την υγρασία μέσα στις φρουτολεκάνες χρησιμοποιώντας το συρόμενο μπλοκ.

Φρουτολεκάνη και χειριστήριο υγρασίας

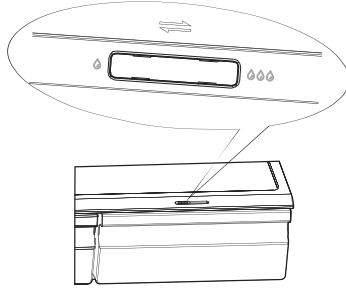

- Το χειριστήριο υγρασίας ρυθμίζει τη ροή του αέρα μέσα στη φρουτολεκάνη. Υψηλότερη ροή αέρα οδηγεί σε χαμηλότερη υγρασία. Σύρετε το χειριστήριο υγρασίας προς τα δεξιά για να αυξήσετε την υγρασία.
- Οι ρυθμίσεις υψηλής υγρασίας συνιστώνται για λαχανικά, ενώ η χαμηλή υγρασία είναι κατάλληλη για τη διατήρηση των φρούτων.

Φρουτολεκάνες

Η φρουτολεκάνη που είναι τοποθετημένη σε τηλεσκοπικούς οδηγούς προορίζεται για την αποθήκευση λαχανικών και φρούτων.

Χρήση του συρταριού κατάψυξης

Τα συρτάρια κατάψυξης είναι κατάλληλα για την αποθήκευση τροφίμων που πρέπει να καταψυχθούν, όπως κρέας, παγωτό και άλλα.

Προσοχή! Μην αποθηκεύετε μπουκάλια στην κατάψυξη γιατί μπορεί να σπάσουν καθώς παγώνουν.

Χρήση του θαλάμου συντήρησης

Ο θάλαμος συντήρησης είναι κατάλληλος για την αποθήκευση λαχανικών και φρούτων. Συνιστάται να φυλάτε τα διάφορα τρόφιμα σε ξεχωριστές συσκευασίες για να μην χάνουν υγρασία και να μην μεταφέρονται διάφορες οσμές στα τρόφιμα.

Προσοχή!

Μην κλείνετε ποτέ τις πόρτες ενώ τα ράφια, η φρουτολεκάνη και/ή οι τηλεσκοπικοί οδηγοί είναι τραβηγμένοι προς τα έξω. Μπορεί να προκληθεί ζημιά στη μονάδα.

Ακολουθήστε αυτές τις απλές οδηγίες για να αφαιρέσετε τη φρουτολεκάνη ή το συρτάρι κατάψυξης για καθαρισμό. Αδειάστε τη φρουτολεκάνη. Τραβήξτε την προς τα έξω σε εντελώς ανοιχτή θέση.

Σηκώστε τη φρουτολεκάνη από τους πλευρικούς οδηγούς. Όταν κλείνετε την πόρτα, σπρώξτε τους οδηγούς εντελώς προς τα μέσα για να αποφύγετε βλάβες.

Παγοθήκη

Χρησιμοποιείται για να φτιάχνετε παγάκια. Για να φτιάξετε παγάκια, γεμίστε με νερό τις παγοθήκες. Μην τις γεμίζετε μέχρι πάνω (ιδανικά γεμίστε τις περίπου στο ογδόντα τοις εκατό του όγκου τους). Τοποθετήστε την παγοθήκη στην κατάψυξη και περιμένετε τουλάχιστον δύο ώρες για να σχηματιστούν τα παγάκια. Όταν σχηματιστούν τα παγάκια, συστρέψτε απαλά τη θήκη για να αποκολλήσετε τα παγάκια από τη θήκη.



Σημείωση: Αν χρησιμοποιείτε την παγοθήκη για πρώτη φορά ή αν δεν την έχετε χρησιμοποιήσει για πολύ καιρό, καθαρίστε την πριν την χρησιμοποιήσετε.

Για την αποφυγή αλλοίωσης των τροφίμων, τηρείτε τις εξής οδηγίες

- Το άνοιγμα της πόρτας για μεγάλα διαστήματα μπορεί να προκαλέσει σημαντική αύξηση της θερμοκρασίας στο εσωτερικό των θαλάμων της συσκευής.
- Καθαρίζετε τακτικά τις επιφάνειες που έρχονται σε επαφή με τρόφιμα καθώς και τα προσβάσιμα συστήματα αποστράγγισης.
- Αποθηκεύετε νωπό κρέας και ψάρια στο ψυγείο μέσα σε κατάλληλα δοχεία, ώστε να μην έρχονται σε επαφή με άλλα τρόφιμα ούτε να στάζουν πάνω σε άλλα τρόφιμα.
- Οι θάλαμοι κατεψυγμένων τροφίμων με διαβάθμιση δύο αστέρων είναι κατάλληλοι για αποθήκευση ήδη κατεψυγμένων τροφίμων, για αποθήκευση ή παρασκευή παγωτού και για την παρασκευή παγοκύβων.
- Οι θάλαμοι με διαβάθμιση ενός, δύο ή τριών αστέρων δεν είναι κατάλληλοι για την κατάψυξη φρέσκων τροφίμων.

Σειρά	Θάλαμοι ΤΥΠΟΣ	Στοχευόμενη θερμοκρασία αποθήκευσης [°C]	Κατάλληλα τρόφιμα
1	Ψυγείο	+2 ≤ +8	Αυγά, μαγειρεμένα τρόφιμα, συσκευασμένα τρόφιμα, φρούτα και λαχανικά, γαλακτοκομικά, κέικ, ποτά και άλλα τρόφιμα που δεν είναι κατάλληλα για πάγωμα.
2	(***)* – Κατάψυξη	≤ -18	Θαλασσινά (ψάρια, γαρίδες, οστρακοειδή), προϊόντα γλυκού νερού και προϊόντα κρέατος (ο συνιστώμενος χρόνος διατήρησης είναι 3 μήνες – η θρεπτική αξία και η γεύση μειώνονται με την πάροδο του χρόνου), κατάλληλο γιακατεψυγμέναφρέσκα τρόφιμα.
3	*** – Κατάψυξη	≤ -18	Θαλασσινά (ψάρια, γαρίδες, οστρακοειδή), προϊόντα γλυκού νερού και προϊόντα κρέατος (ο συνιστώμενος χρόνος διατήρησης είναι 3 μήνες – η θρεπτική αξία και η γεύση μειώνονται με την πάροδο του χρόνου). Ακατάλληλο για πάγωμα φρέσκων τροφίμων.
4	** – Κατάψυξη	≤ -12	Θαλασσινά (ψάρια, γαρίδες, οστρακοειδή), προϊόντα γλυκού νερού και προϊόντα κρέατος (ο συνιστώμενος χρόνος διατήρησης είναι 2 μήνες – η θρεπτική αξία και η γεύση μειώνονται με την πάροδο του χρόνου). Ακατάλληλο για πάγωμα φρέσκων τροφίμων.
5	* – Κατάψυξη	≤ -6	Θαλασσινά (ψάρια, γαρίδες, οστρακοειδή), προϊόντα γλυκού νερού και προϊόντα κρέατος (ο συνιστώμενος χρόνος διατήρησης είναι 1 μήνας – η θρεπτική αξία και η γεύση μειώνονται με την πάροδο του χρόνου). Ακατάλληλο για πάγωμα φρέσκων τροφίμων.
6	0 αστέρων	-6 ≤ 0	Νωπτό χοιρινό, μοσχάρι, ψάρι, κοτόπουλο, μερικά συσκευασμένα επεξεργασμένα τρόφιμα, κ.λπ. (Συνιστάται να καταναλώνονται εντός της ημέρας, κατά προτίμηση εντός 3 ημερώντο πολύ). Μερικώς συσκευασμένα/τυλιγμένα επεξεργασμένα τρόφιμα (τρόφιμα που δεν καταψύχονται)

Σειρά	Θάλαμοι ΤΥΠΟΣ	Στοχευόμενη θερμοκρασία αποθήκευσης [°C]	Κατάλληλα τρόφιμα
7	Ψύκτης	-2 ≤ +3	Νωπό/κατεψυγμένο χοιρινό, μοσχάρι, κοτόπουλο, προϊόντα γλυκού νερού, κ.λπ. (7 ημέρες σε θερμοκρασία κάτω των 0 °C και σε θερμοκρασία άνω των 0 °C συνιστάται να καταναλώνονται εντός της ημέρας, κατά προτίμηση εντός 2 ημερών το πολύ). Θαλασσινά (σε θερμοκρασία κάτω των 0 για 15 ημέρες, δεν συνιστάται η αποθήκευσή τους σε θερμοκρασία άνω των 0 °C)
8	Φρέσκα Τρόφιμα	0 ≤ +4	Νωπό χοιρινό, μοσχάρι, ψάρι, κοτόπουλο, μαγειρεμένα τρόφιμα, κ.λπ. (Συνιστάται να καταναλώνονται εντός της ημέρας, κατά προτίμηση εντός 3 ημερών το πολύ)
9	Κρασί	+5 ≤ +20	Κόκκινο κρασί, λευκό κρασί, αφρώδης οίνος, κ.λπ.

Σημείωση: αποθηκεύετε τα διάφορα τρόφιμα σύμφωνα με τους θαλάμους ή με τη θερμοκρασία αποθήκευσης των τροφίμων.

- Σε περίπτωση που η συσκευή ψύξης θα παραμείνει άδεια για μεγάλη χρονική περίοδο, απενεργοποιήστε την, κάντε απόψυξη, καθαρίστε και στεγνώστε την, και αφήστε την πόρτα ανοιχτή για να αποφύγετε την ανάπτυξη μούχλας στο εσωτερικό της συσκευής.

Καθαρισμός διανομέα νερού (ειδικά για προϊόντα με διανομέα νερού):

- Καθαρίστε τα δοχεία νερού αν δεν έχουν χρησιμοποιηθεί για 48 ώρες. Ξεπλύνετε το σύστημα νερού.

ΧΡΗΣΙΜΕΣ ΥΠΟΔΕΙΞΕΙΣ ΚΑΙ ΣΥΜΒΟΥΛΕΣ

Συμβουλές εξοικονόμησης ενέργειας

Συνιστούμε να ακολουθήσετε τις παρακάτω συμβουλές για να εξοικονομήτε ενέργεια.

- Προσπαθήστε να μην αφήνετε ανοιχτή την πόρτα για μεγάλα διαστήματα.
- Βεβαιωθείτε ότι η συσκευή βρίσκεται μακριά από πηγές θερμότητας (άμεσο ηλιακό φως, ηλεκτρικός φούρνος ή εστία, κ.λπ.)
- Μην ρυθμίζετε τη θερμοκρασία πιο χαμηλά από όσο χρειάζεται.
- Μην τοποθετείτε ζεστά τρόφιμα ή υγρά μέσα στη συσκευή.
- Τοποθετήστε τη συσκευή σε δωμάτιο με καλό αερισμό και χωρίς υγρασία. Ανατρέξτε στο κεφάλαιο Εγκατάσταση της νέας συσκευής σας
- Αν το διάγραμμα παρουσιάζει τον σωστό συνδυασμό συρταριών, φρουτολεκάνης και ραφιών, μην αλλάζετε τον συνδυασμό καθώς αυτός αποτελεί την πιο ενεργειακά αποδοτική διαμόρφωση.

Υποδείξεις για την ψύξη

- Μην τοποθετείτε ζεστό φαγητό απευθείας μέσα στο ψυγείο ή την κατάψυξη, καθώς αυτό θα αυξήσει την εσωτερική θερμοκρασία αναγκάζοντας τον συμπιεστή να λειτουργεί πιο έντονα καταναλώνοντας έτσι περισσότερη ενέργεια.
- Καλύπτετε ή τυλίγεται τα τρόφιμα, ιδιαίτερα αν έχουν έντονη μυρωδιά.
- Τοποθετείτε τα τρόφιμα σωστά, ώστε να κυκλοφορεί ελεύθερα ο αέρας γύρω τους.
- Κρέας (όλοι οι τύποι) Τυλίξτε το σε μεμβράνη τροφίμων και τοποθετήστε το στο υψίλινο ράφι πάνω από το συρτάρι λαχανικών. Τηρείτε πάντα τους χρόνους αποθήκευσης των τροφίμων και τις ημερομηνίες λήξης που προτείνουν οι κατασκευαστές.
- Μαγειρεμένα τρόφιμα, κρύα πιάτα, κ.λπ.: Θα πρέπει να καλύπτονται και μπορούν να τοποθετηθούν σε οποιοδήποτε ράφι.
- Φρούτα και λαχανικά: Θα πρέπει να φυλάσσονται στο ειδικό συρτάρι που παρέχεται.
- Βούτυρο και τυριά: Θα πρέπει να τυλίγονται αεροστεγώς σε αλουμινόχαρτο ή μεμβράνη.
- Φιάλες γάλακτος: Θα πρέπει να διαθέτουν καπάκι και να φυλάσσονται στα ράφια πόρτας.
- Συνιστάται να σημειώνετε τα περιεχόμενα και την ημερομηνία κάθε κατεψυγμένης συσκευασίας ώστε να μπορείτε να παρακολουθείτε τον χρόνο αποθήκευσης.

Υποδείξεις για την αποθήκευση κατεψυγμένων τροφίμων

- Βεβαιωθείτε ότι τα κατεψυγμένα προϊόντα έχουν αποθηκευτεί σωστά από το κατάστημα τροφίμων.
- Όταν αποψυχθούν, τα τρόφιμα αλλοιώνονται γρήγορα και δεν πρέπει να καταψυχθούν ξανά. Μην υπερβαίνετε τη χρονική περίοδο αποθήκευσης που υποδεικνύει ο παρασκευαστής του τροφίμου.

Απενεργοποίηση της συσκευής

Αν σκοπεύετε να απενεργοποιήσετε τη συσκευή για μεγάλο χρονικό διάστημα, θα πρέπει να λάβετε τα παρακάτω μέτρα για να αποφύγετε τη δημιουργία μούχλας στη συσκευή.

1. Αφαιρέστε όλα τα τρόφιμα.
2. Βγάλτε το φιν από την πρίζα.
3. Καθαρίστε και στεγνώστε το εσωτερικό καλά.
4. Βεβαιωθείτε ότι τοποθετείτε σφήνες σε όλες τις πόρτες ώστε να παραμείνουν ελαφρώς ανοιχτές για να επιτρέπουν την κυκλοφορία αέρα.

ΚΑΘΑΡΙΣΜΟΣ ΚΑΙ ΦΡΟΝΤΙΔΑ

Για λόγους υγιεινής, το εσωτερικό της συσκευής, συμπεριλαμβανομένων των εσωτερικών αξεσουάρ, θα πρέπει να καθαρίζεται τακτικά. Η συσκευή θα πρέπει να καθαρίζεται και να συντηρείται τουλάχιστον κάθε δύο μήνες.

Προειδοποίηση!

Κατά τη διάρκεια του καθαρισμού, η συσκευή δεν πρέπει να είναι συνδεδεμένη με την παροχή ρεύματος. Πριν τον καθαρισμό, απενεργοποιήστε τη συσκευή και βγάλτε το φις από την πρίζα παροχής ρεύματος ή κλείστε την ασφάλεια ή τον γενικό διακόπτη ρεύματος.

Εξωτερικός καθαρισμός

Για να διατηρήσετε την καλή εμφάνιση της συσκευής σας, πρέπει να την καθαρίζετε τακτικά.

- Ψεκάστε με νερό το πανί καθαρισμού και όχι την επιφάνεια της συσκευής. Έτσι διανέμεται ομοιόμορφα η υγρασία στην επιφάνεια.
- Καθαρίστε τις πόρτες, τις λαβές και τις επιφάνειες με ένα ήπιο απορρυπαντικό και, στη συνέχεια, στεγνώστε με ένα μαλακό πανί.

Προειδοποίηση!

- Μην χρησιμοποιείτε αιχμηρά αντικείμενα γιατί μπορεί να χαράξουν την επιφάνεια.
- Μην χρησιμοποιείτε διαλυτικά, απορρυπαντικά αυτοκινήτου, χλωρίνη, αιθέρια έλαια, λειαντικά καθαριστικά ή οργανικούς διαλύτες όπως βενζίνη για καθαρισμό. Μπορεί να καταστρέψουν την επιφάνεια της συσκευής και να προκαλέσουν πυρκαγιά.

Εσωτερικός καθαρισμός

Θα πρέπει να καθαρίζετε το εσωτερικό της συσκευής τακτικά. Ο καθαρισμός είναι πιο εύκολος και πρακτικός όταν τα αποθηκευμένα τρόφιμα είναι λίγα. Μπορείτε να αφαιρέσετε τα συρτάρια και τα ράφια για πιο λεπτομερή καθαρισμό. Σκουπίστε το εσωτερικό του καταψύκτη με ένα αραιό διάλυμα νερού και μαγειρικής σόδας και μετά ξεπλύνετε με χλιαρό νερό και ένα συμμένο σφουγγάρι ή πανί. Σκουπίστε και στεγνώστε πλήρως πριν επανατοποθετήσετε τα ράφια και τα καλάρια. Στεγνώστε σχολαστικά όλες τις επιφάνειες και τα αφαιρούμενα εξαρτήματα πριν τα επανατοποθετήσετε στη θέση τους.

Παρότι αυτή η συσκευή διαθέτει αυτόματη απόψυξη, μπορεί να εμφανιστεί ένα στρώμα πάγου στα εσωτερικά τοιχώματα του θαλάμου κατάψυξης αν ανοίγετε συχνά την πόρτα κατάψυξης ή αν την κρατάτε πολλή ώρα ανοιχτή. Αν το στρώμα πάγου είναι πολύ παχύ, επιλέξτε κάποια χρονική στιγμή που η κατάψυξη είναι σχεδόν άδεια και προχωρήστε ως εξής:

- Αφαιρέστε τα τρόφιμα και τα καλάρια, βγάλτε τη συσκευή από το ρεύμα και αφήστε τις πόρτες ανοιχτές. Αερίζετε καλά το δωμάτιο για να επιταχύνετε τη διαδικασία.
- Όταν η απόψυξη ολοκληρωθεί, καθαρίστε την κατάψυξη όπως περιγράφεται παραπάνω.

Προειδοποίηση!

Μην χρησιμοποιείτε αιχμηρά αντικείμενα για να αφαιρέσετε τον πάγο από τον θάλαμο κατάψυξης. Η συσκευή μπορεί να επανασυνδεθεί με το ρεύμα και να ενεργοποιηθεί μόνο αφού το εσωτερικό στεγνώσει εντελώς.

Καθαρισμός στεγανοποιητικών πόρτας

Φροντίστε να διατηρείτε τα στεγανοποιητικά πόρτας καθαρά. Τροφές που κολλούν και ποτά μπορεί να κάνουν τα στεγανοποιητικά να κολλήσουν στην κάσα και να σχιστούν όταν ανοίξετε την πόρτα.

Πλύνετε τα στεγανοποιητικά με ένα ήπιο απορρυπαντικό και χλιαρό νερό. Ξεπλύνετε και στεγνώστε τα καλά μετά τον καθαρισμό.

Προειδοποίηση! Η συσκευή μπορεί να ενεργοποιηθεί και πάλι μόνο αφού τα στεγανοποιητικά πόρτας στεγνώσουν εντελώς.

Αντικατάσταση του λαμπτήρα LED

Προειδοποίηση: Ο λαμπτήρας LED πρέπει να αντικατασταθεί από αρμόδιο άτομο. Αν ο λαμπτήρας LED έχει χαλάσει, ακολουθήστε τα παρακάτω βήματα:

1. Βγάλτε τη συσκευή από την πρίζα.
2. Αφαιρέστε το κάλυμμα φωτός ανασηκώνοντάς το και τραβήξτε έξω τον λαμπτήρα LED.
3. Κρατήστε τον λαμπτήρα LED με το ένα χέρι και τραβήξτε τον με το άλλο χέρι ενώ πιέζετε το μάνταλο του συνδέσμου.
4. Αντικαταστήστε τον λαμπτήρα LED, κουμπώστε τον στη θέση του και επανατοποθετήστε το κάλυμμα.

ΑΝΤΙΜΕΤΩΠΙΣΗ ΠΡΟΒΛΗΜΑΤΩΝ

Αν αντιμετωπίζετε κάποιο πρόβλημα με τη συσκευή σας ή αν ανησυχείτε ότι η συσκευή δεν λειτουργεί σωστά, μπορείτε να διενεργήσετε μερικούς εύκολους ελέγχους πριν καλέσετε το σέρβις. Δείτε παρακάτω. Πριν καλέσετε το σέρβις, μπορείτε να διενεργήσετε μερικούς εύκολους ελέγχους σύμφωνα με την παρούσα ενότητα.

Προειδοποίηση! Μην επιχειρήσετε να επισκευάσετε τη συσκευή μόνοι σας. Αν, μετά τη διενέργεια των παρακάτω ελέγχων, το πρόβλημα επιμένει, επικοινωνήστε με επαγγελματία ηλεκτρολόγο, εξουσιοδοτημένο μηχανικό σέρβις ή με το κατάστημα απ' όπου αγοράσατε το προϊόν.

Πρόβλημα:	Πιθανή αιτία & Λύση
Η συσκευή δεν λειτουργεί σωστά	<ul style="list-style-type: none">• Ελέγξτε αν το καλώδιο ρεύματος είναι σωστά συνδεδεμένο στην πρίζα.• Ελέγξτε την ασφάλεια ή το κύκλωμα παροχής ρεύματος, αντικαταστήστε αν χρειάζεται.• Η θερμοκρασία περιβάλλοντος είναι πολύ χαμηλή. Δοκιμάστε να λύσετε αυτό το πρόβλημα ρυθμίζοντας τη θερμοκρασία θαλάμου σε ψυχρότερο επίπεδο.• Είναι φυσιολογικό η κατάψυξη να μην λειτουργεί κατά τη διάρκεια της αυτόματης απόψυξης ή για μικρό χρονικό διάστημα μετά την ενεργοποίηση της συσκευής για λόγους προστασίας του συμπιεστή.
Οσμές από τους θαλάμους	<ul style="list-style-type: none">• Το εσωτερικό μπορεί να χρειάζεται καθάρισμα.• Μερικά φαγητά, δοχεία ή περιτυλίγματα προκαλούν οσμές.
Θόρυβος από τη συσκευή	<p>Οι παρακάτω ήχοι είναι φυσιολογικοί:</p> <ul style="list-style-type: none">• Ήχοι λειτουργίας συμπιεστή.• Ήχος κίνησης αέρα από τον μικρό ανεμιστήρα του μοτέρ στον θάλαμο κατάψυξης ή σε άλλους θαλάμους.• Ήχοι γουργουρίσματος σαν νερό που βράζει.• Ήχος σαν κάτι να σκάει κατά τη διάρκεια της αυτόματης απόψυξης.• Ήχος σαν κλικ πριν την εκκίνηση του συμπιεστή. <p>Άλλοι ασυνήθιστοι θόρυβοι οφείλονται στους παρακάτω λόγους και ίσως χρειαστεί να τους ελέγξετε και να αναλάβετε δράση:</p> <ul style="list-style-type: none">• Το περίβλημα δεν είναι οριζοντιωμένο.• Η πλάτη της συσκευής ακουμπά στον τοίχο.• Μπουκάλια και δοχεία χτυπιούνται μεταξύ τους.

Πρόβλημα:	Πιθανή αιτία & Λύση
Το μοτέρ λειτουργεί συνεχώς	<p>Είναι φυσιολογικό να ακούτε συχνά τον ήχο του μοτέρ. Θα πρέπει να λειτουργεί περισσότερο κατά τη διάρκεια των ακόλουθων περιστάσεων:</p> <ul style="list-style-type: none"> • Η ρύθμιση της θερμοκρασίας είναι πιο χαμηλή από όσο χρειάζεται. • Μεγάλη ποσότητα ζεστών τροφίμων τοποθετήθηκε πρόσφατα στη συσκευή. • Η θερμοκρασία έξω από τη συσκευή είναι πολύ υψηλή. • Οι πόρτες μένουν ανοιχτές για πολλή ώρα ή ανοίγουν πολύ συχνά. • Μετά την εγκατάσταση της συσκευής ή μετά την απενεργοποίησή της για μεγάλο χρονικό διάστημα.
Εμφανίζεται στρώμα πάγου στον θάλαμο	<ul style="list-style-type: none"> • Βεβαιωθείτε ότι οι έξοδοι αέρα δεν είναι μπλοκαρισμένες από τρόφιμα και βεβαιωθείτε ότι τα τρόφιμα τοποθετούνται μέσα στη συσκευή έτσι ώστε να επιτρέπουν επαρκή αερισμό. Βεβαιωθείτε ότι η πόρτα μπορεί να κλείσει εντελώς. Για να αφαιρέσετε τον πάγο, ανατρέξτε στην ενότητα καθαρισμού και φροντίδας.
Η θερμοκρασία στο εσωτερικό είναι πολύ υψηλή	<ul style="list-style-type: none"> • Μπορεί να αφήνετε τις πόρτες ανοιχτές για πολλή ώρα ή να τις ανοίγετε πολύ συχνά, ή οι πόρτες εμποδίζονται από κάτι, ή δεν υπάρχουν οι σωστές αποστάσεις στην πλάτη, τις πλευρές ή την κορυφή της συσκευής.
Η θερμοκρασία στο εσωτερικό είναι πολύ χαμηλή	<ul style="list-style-type: none"> • Αυξήστε τη θερμοκρασία ακολουθώντας τις οδηγίες στην ενότητα "Χειριστήρια οθόνης".
Οι πόρτες δεν κλείνουν εύκολα	<ul style="list-style-type: none"> • Ελέγξτε αν η κορυφή του ψυγείου γέρνει προς τα πίσω κατά 10-15mm ώστε να μπορούν οι πόρτες να κλείνουν μόνες τους ή αν κάτι στο εσωτερικό εμποδίζει το κλείσιμο των πορτών.
Νερό στάζει στο δάπεδο	<p>Το δοχείο νερού (που βρίσκεται στο πίσω κάτω μέρος του περιβλήματος) μπορεί να μην είναι σωστά οριζοντιωμένο ή το στόμιο αποστράγγισης κάτω από την κορυφή του συμπιεστή μπορεί να μην είναι σωστά τοποθετημένο ώστε να κατευθύνει το νερό μέσα σε αυτό το δοχείο, ή το στόμιο νερού έχει φράξει. Μπορεί να χρειαστεί να τραβήξετε το ψυγείο μακριά από τον τοίχο για να ελέγξετε το δοχείο και το στόμιο. Ελέγξτε μήπως το ψυγείο έχει απενεργοποιηθεί για μεγάλο διάστημα, γιατί έτσι ο πάγος στον κάδο λιώνει και το νερό τρέχει στο πάτωμα.</p>
Η φως δεν λειτουργεί	<ul style="list-style-type: none"> • Μπορεί να έχει χαλάσει ο λαμπτήρας LED. Ανατρέξτε στην ενότητα αντικατάστασης λαμπτήρα LED στο κεφάλαιο καθαρισμού και φροντίδας. • Το σύστημα ελέγχου έχει απενεργοποιηθεί τα φώτα επειδή η πόρτα παραμένει ανοιχτή για πολλή ώρα. Κλείστε και ανοίξτε ξανά την πόρτα για να ενεργοποιήσετε τα φώτα.

ΑΠΟΡΡΙΨΗ ΤΗΣ ΣΥΣΚΕΥΗΣ

Απαγορεύεται η απόρριψη αυτής της συσκευής ως οικιακό απόρριμμα.

Υλικά συσκευασίας

Τα υλικά συσκευασίας με το σύμβολο της ανακύκλωσης είναι ανακυκλώσιμα. Απορρίψτε τη συσκευασία σε κατάλληλο κάδο συλλογής απορριμμάτων για την ανακύκλωσή της.

Πριν την απόρριψη της συσκευής

1. Βγάλτε το φιν από την πρίζα παροχής ρεύματος.
2. Κόψτε το καλώδιο ρεύματος και απορρίψτε το μαζί με το φιν

Προειδοποίηση! Τα ψυγεία περιέχουν ψυκτικό μέσο και αέρια στη μόνωση. Το ψυκτικό και τα αέρια πρέπει να απορρίπτονται από επαγγελματίες καθώς μπορεί να προκαλέσουν τραυματισμούς ματιών ή ανάφλεξη. Βεβαιωθείτε ότι η σωλήνωση του ψυκτικού κυκλώματος είναι άθικτη πριν απορρίψετε κατάλληλα τη συσκευή.

	ΠΣΩΣΤΗ ΑΠΟΡΡΙΨΗ ΑΥΤΟΥ ΤΟΥ ΠΡΟΪΟΝΤΟΣ
	<p>Το σύμβολο στο προϊόν ή στη συσκευασία του υποδεικνύει ότι το προϊόν δεν πρέπει να αντιμετωπιστεί ως οικιακό απόρριμμα. Το προϊόν θα πρέπει να παραδοθεί σε κατάλληλο σημείο συλλογής για την ανακύκλωση των ηλεκτρικών και ηλεκτρονικών εξαρτημάτων του. Η σωστή απόρριψη του προϊόντος συνεισφέρει στην αποφυγή ενδεχόμενων αρνητικών συνεπειών για το περιβάλλον και την ανθρώπινη υγεία, οι οποίες θα μπορούσαν να προκληθούν από τη λανθασμένη απόρριψη του προϊόντος. Για λεπτομερείς πληροφορίες σχετικά με την απόρριψη και την ανακύκλωση του προϊόντος, επικοινωνήστε με τις δημοτικές αρχές, τις υπηρεσίες αποκομιδής ή το κατάστημα από όπου αγοράσατε το προϊόν.</p>

Gorenje, d.o.o.
Partizanska 12
SI - 3320 Velenje, Slovenija
info@gorenje.com
www.gorenje.com