

LT

gorenje

**IŠSAMI VERTIKALUS
ŠALDIKLIO IR
ŠALDYTUVO
NAUDOJIMO
INSTRUKCIJA**



Dėkojame Jums už pasitikėjimą, kurį parodėte mums įsigydami šį prietaisą, skirtą palengvinti jūsų buičiai. Kad būtų lengviau naudoti gaminį, mes pateikėme išsamias naudojimo instrukcijas ir atskirame lape – montavimo instrukcijas. Perskaitytę instrukcijas sužinosite daugiau apie savo naująjį prietaisą.

Linkime Jums susirasti daug malonumo jos naudojimo.

Prietaisas skirtas naudoti tik buityje.

Šaldytuvas skirtas laikyti šviežią maistą aukštesnėje nei 0 °C temperatūroje.

Šaldiklis skirtas šaldyti šviežius maisto produktus ir ilgai saugoti šaldytus maisto produktus (iki vienerių metų, priklausomai nuo maisto rūšies).

Aplankykite mūsų tinklapį. Jame galėsite įvesti prietaiso modelio numerį, nurodytą techninių duomenų plokštelėje arba garantijos lape, ir rasti išsamų prietaiso aprašymą, naudojimo patarimus, informaciją apie trikčių šalinimą, paslaugų, naudojimo instrukcijas ir t.t.



<http://www.gorenje.com>



Svarbus saugos įspėjimas

TURINYS

4 SVARBIOS PASTABOS IR ATSARGUMO PRIEMONĖS 4 SAUGOS IR ĮSPĖJAMOJI INFORMACIJA	IVADAS
11 NAUJO PRIETAISO MONTAVIMAS 13 PRIETAISO APRAŠYMAS 14 PRIETAISO VALDYMAS 17 PRIETAISO NAUDOJIMAS	PRIETAISO APRAŠYMAS
22 NAUDINGI PATARIMAI IR GUDRYBĖS 24 PRIEŽIŪRA IR VALYMAS	PRIETAISO ATITIRPINIMAS IR VALYMAS
26 TRIKČIŲ ŠALINIMAS 28 PRIETAISO UTILIZAVIMAS	ĮVAIRI INFORMACIJA

SVARBIOS PASTABOS IR ATSARGUMO PRIEMONĖS



SAUGOS IR ĮSPĖJAMOJI INFORMACIJA

Prieš montuodami ir pirmą kartą naudodami prietaisą, kad galėtumėte jį saugiai ir tinkamai naudoti, atidžiai perskaitykite šį naudotojo vadovą, įskaitant jo patarimus ir įspėjimus. Norint išvengti nereikalingų klaidų ir nelaimingų atsitikimų, svarbu įsitikinti, kad visi prietaisą naudojančios žmonės būtų gerai susipažinę su jo veikimu ir saugos funkcijomis. Išsaugokite šias instrukcijas ir laikykite jas šalia prietaiso, jei jis bus perkeltas ar parduodamas, kad visi jį naudojančios asmenys būtų tinkamai informuoti apie naudojimo ir saugos nurodymus.

Gyvybės ir turto saugumo sumetimais laikykitės šių naudotojo instrukcijų, nes gamintojas neatsako už nuostolius, nes taisyklių nesilaikymo.

Vaikų ir kitų pažeidžiamų asmenų sauga

Pagal EN standartą

Ne jaunesni kaip 8 metų vaikai, ribotų fizinių, jutimo arba protinių gebėjimų asmenys ir turintieji per mažai patirties ir žinių gali naudoti prietaisą tik prižiūrimi kito asmens arba išmokyti saugaus darbo su prietaisu ir suprانتantys jo keliamus pavojus. Vaikams negalima žaisti su prietaisu. Vaikams be priežiūros draudžiama valyti prietaisą ir imtis kitų naudotojo atliekamos priežiūros darbų.

Vaikams nuo 3 iki 8 metų leidžiama pakrauti ir iškrauti šaldymo prietaisus.

Pagal IEC standartą

Šis buitinis prietaisas neskirtas naudotis asmenims (įskaitant vaikus) su fiziniais, jutimo ar psichiniais sutrikimais, arba neturintiems patirties ir žinių, jei jie nėra prižiūrimi ar negavo instrukcijų kaip naudoti prietaisą iš asmens, atsakingo už jų saugumą.

- Visas pakuotes laikykite atokiau nuo vaikų, nes yra pavojus uždusti.
- Jei išmesite prietaisą, ištraukite kištuką iš lizdo, nupjaukite prijungimo laidą (kuo arčiau prietaiso) ir nuimkite dureles, kad žaidžiantys vaikai nepatirtų elektros smūgio ar neužsidarytų viduje. I
- Jei šis prietaisas su magnetinėmis durų tarpinėmis turi pakeisti senesnę prietaisą su spyruokliniu užraktu (fiksatoriumi) ant durelių arba dangčio, prieš išmesdami seną prietaisą, sugadinkite spyruoklinę spyną. Taip žaidžiantys vaikai jame neįstrigs.



Bendra sauga

- ĮSPĖJIMAS – Šis prietaisas skirtas naudoti buityje ir pan., pavyzdžiui:
 - darbuotojų virtuvėse, esančiose parduotuvėse, biuruose ar kitoje darbinėje aplinkoje;
 - naudoti fermose ir viešbučių, motelių ir kitų gyvenamųjų patalpų klientams;
 - nakvynę su pusryčiais siūlančiose įstaigose;
 - maitinimo ir panašiose nemažmeninėse įmonėse.
- ĮSPĖJIMAS – Šiame prietaise nelaikykite sprogstamųjų medžiagų, tokių kaip aerozolių balionėliai su degiomis suslėgtomis dujomis.

- ĮSPĖJIMAS – Jei maitinimo laidas yra pažeistas, pavojų išvengsite, jei jį pakeis gamintojas, jo įgaliotas klientų aptarnavimo darbuotojas ar reikiamos kvalifikacijos asmuo.
- ĮSPĖJIMAS – Ventiliacijos angos šaldytuvo korpuse ar viduje turi būti neužblokuotos.
- ĮSPĖJIMAS – Negalima naudoti jokių mechaninių priedų šaldytuvo atšildymui, išskyrus tuos, kuriuos aiškiai rekomenduoja gamintojas.
- ĮSPĖJIMAS – Negalima pažeisti šaldymo grandinės.
- ĮSPĖJIMAS – Nenaudokite elektros prietaisų šaldytuvo maisto laikymo skyriuose, nebent juos rekomenduoja gamintojas.
- ĮSPĖJIMAS – Šaltnešis ir izoliacinės dujos yra degūs. Išmeskite prietaisą tik įgaliotame atliekų šalinimo centre. Nelaikykite ugnyje.
- ĮSPĖJIMAS – Nustatant prietaiso padėtį patikrinkite, ar maitinimo laidas neužstrigęs arba nepažeistas.
- ĮSPĖJIMAS – Nestatykite prietaiso taip, kad jo gale būtų keli nešiojami kištukiniai lizdai ar nešiojami maitinimo šaltiniai.

Šviesos diodo pakeitimas (tik kai kuriems modeliams)

- ĮSPĖJIMAS – Vartotojas negali pakeisti LED diodo! Jei LED diodas yra pažeistas, kreipkitės į klientų pagalbos liniją.

Aušinimo skystis

Prietaiso šaldymo grandinėje yra šaltnešis izobutenas (R600a) – tai gamtinės dujos, pasižyminčios aukšto lygio suderinamumu su aplinka, tačiau vis dėlto jos yra degios. Transportuodami ir montuodami prietaisą įsitikinkite, kad nė vienas iš aušinimo skysčio grandinės elementų nėra pažeistas.

Šaltnešis (R600a) yra degus.

- ĮSPĖJIMAS – Šaldytuve yra šaltnešio, o izoliacijoje yra dujų. Šaltnešį skystis ir dujas reikia šalinti profesionaliai, nes jie gali sukelti akių sužalojimus arba užsidegti. Prieš tinkamai išmesdami, įsitikinkite, kad nepažeisti aušinimo skysčio vamzdeliai.



ĮSPĖJIMAS! Gaisro/degių medžiagų pavojus.

Jei pažeista aušinimo skysčio grandinė:

- Venkite atviros liepsnos ir užsidegimo šaltinių.
- Kruopščiai išvėdinkite patalpą, kurioje yra prietaisas.

Pavojinga keisti specifikacijas ar bet koku būdu modifikuoti šį prietaisą.

Bet kokie laido pažeidimai gali sukelti trumpąjį jungimą, gaisrą ir (arba) elektros šoką.



Elektros sauga

- Maitinimo laido negalima ilginti.
- Patikrinkite, ar elektros kištukas nėra suskilęs arba pažeistas. Suskilęs ar pažeistas maitinimo kištukas gali perkaisti ir sukelti gaisrą.
- Patikrinkite, ar galite pasiekti pagrindinį prietaiso kištuką.
- Nevilkite prietaiso už pagrindinio laido.
- Jei maitinimo kištuko lizdas yra atsilaisvinęs, nejunkite jo. Elektros smūgio ar gaisro pavojus.
- Draudžiama eksploatuoti prietaisą be vidinio apšvietimo lempos gaubto.
- Šaldytuvai veikia tik su vienfazė kintamąja srove 220–240 V/50 Hz. Jei įtampos svyravimai vartotojo regione yra tokie dideli, kad įtampa viršija aukščiau nurodytą intervalą, saugumo sumetimais būtina naudokite šaldytuvui stipresnį nei 350 W kintamos srovės įtampos reguliatorių. Šaldytuve turi būti naudojamas

specialus maitinimo lizdas, o ne bendras su kitais elektros prietaisais lizdas. Jo kištukas turi atitikti lizdą su įžeminimo laidu.

Kasdienis naudojimas

- Nelaikykite degių dujų ar skysčių ant prietaiso, yra sprogo pavojus.
- Arti prietaiso nenaudokite elektrinių prietaisų (pvz., elektrinių ledų gaminimo aparatų, maišytuvų ir pan.).
- Išjungdami prietaisą, visada ištraukite kištuką iš maitinimo lizdo, bet netraukite už laido.
- Nedėkite karštų daiktų šalia šio prietaiso plastikinių dalių.
- Nedėkite maisto produktų tiesiai prie oro išleidimo angos ant galinės sienelės.
- Laikyti fasuotus šaldytus maisto produktus pagal užšaldytų maisto produktų gamintojo instrukcijas.
- Reikia griežtai laikytis prietaisų gamintojo laikymo rekomendacijų. Laikykite atitinkamų saugojimo instrukcijų.
- Nedėkite į šaldymo skyrių gazuotų gėrimų, nes jie sukuria slėgį inde, dėl to jis gali sprogti ir sugadinti prietaisą.
- Šaldytas maistas gali sukelti šalčio nudegimus, jei jis vartojamas išėmus tiesiai iš šaldiklio skyriaus.
- Nestatykite prietaiso tiesioginiuose saulės spinduliuose.
- Degančias žvakes, lempas ir kitus daiktus su atvira liepsna laikykite atokiau nuo prietaiso, kad jo neuždegtumėte.
- Prietaisas skirtas laikyti maisto produktus ir (arba) gėrimus įprastuose namų ūkiuose, kaip paaiškinta šioje instrukcijų knygelėje. Prietaisas yra sunkus. Jį perkelti reikia atsargiai.
- Neišimkite ir nelieskite daiktų iš šaldiklio skyriaus, jei jūsų rankos yra šlapios/drėgnos, nes jie gali subraižyti odą arba sukelti nušalimą/.
- Niekada nenaudokite pagrindo, stalčių, durų ir t.t.

stovėdami ant jų arba kaip atramos.

- Atšildyto šaldyto maisto negalima pakartotinai užšaldyti.
- Nenaudokite ledų arba ledo gabalėlių tiesiai iš šaldiklio, nes jie gali sukelti burnos ir lūpų nušalimą.
- Kad išvengtumėte daiktų kritimo ir prietaiso sužalojimo ar apgadinimo, neperkraukite durų lentynų ir nedėkite per daug maisto į stalčius.

Atsargiai!

Priežiūra ir valymas

- Prieš atlikdami techninę priežiūrą, išjunkite prietaisą ir atjunkite maitinimo laido kištuką nuo elektros lizdo.
- Nevalykite prietaiso metaliniais daiktais, garų valikliu, eteriniais aliejais, organiniais tirpikliais arba abrazyviniais valikliais.
- Nenaudokite aštrių daiktų valyti šerkšniui nuo prietaiso. Naudokite plastikinį grandiklį.

Montavimas

Svarbu!

- Jei norite prijungti elektrą, atidžiai laikykitės šiame vadove pateiktų nurodymų.
- Išpakuokite prietaisą ir patikrinkite, ar jis nepažeistas. Nejunkite prietaiso, jei jis sugadintas. Nedelsdami praneškite apie galimus pažeidimus parduotuvei, kurioje jį įsigijote. Tokiu atveju pasilikite pakuotę.
- Patartina palaukti mažiausiai keturias valandas prieš prijungiant prietaisą, kad alyva galėtų tekėti atgal į kompresorių.
- Aplink prietaisą turėtų būti užtikrinta tinkama oro cirkuliacija, nes prietaisas gali perkaisti. Norėdami užtikrinti pakankamą vėdinimą, vadovaukitės montavimo instrukcijomis. Jei įmanoma, gaminio užpakalinė dalis neturi būti per arti sienos, kad neprisiliestumėte ar nejstrigtumėte prie šiltų dalių (kompresorių,

kondensatorių). Kad išvengtumėte gaisro pavojaus, laikykitės įrengimo instrukcijų.

- Prietaiso negalima statyti arti radiatorių ar viryklių.
- Įrengę prietaisą įsitikinkite, kad maitinimo kištukas yra pasiekiamas

Priežiūra

- Visus elektros darbus, reikalingus prietaiso techninei priežiūrai atlikti, turi atlikti kvalifikuotas elektrikas arba kompetentingas asmuo.
- Šį gaminį turi aptarnauti įgaliotas techninės priežiūros centras, reikia naudoti tik originalias atsargines dalis.
 - 1) Jei prietaisas nešaldo.
 - 2) Jei prietaise yra šaldiklio kamera.

NAUJO PRIETAISO MONTAVIMAS

- Prieš naudodamiesi prietaisu pirmą kartą, perskaitykite šiuos patarimus.

Prietaiso ventilacija

Norint pagerinti aušinimo sistemos efektyvumą ir taupyti energiją, būtina palaikyti gerą ventilaciją aplink prietaisą, kad išsisklaidytų šiluma. Dėl šios priežasties aplink šaldytuvą turi būti pakankamai laisvos vietos.

Siūlome: Patartina, kad nuo galo iki sienos būtų 75 mm tarpas, mažiausiai 100 mm nuo viršaus, ne mažiau kaip 100 mm nuo šono iki sienos ir laisva vieta priešais, kad šaldiklio durelės galėtų atsidaryti 135°, o šaldytuvo durelės būtų galima atidaryti 135° kampu Žiūrėkite toliau pateiktose schemose. Žiūrėkite toliau pateiktas schemas.

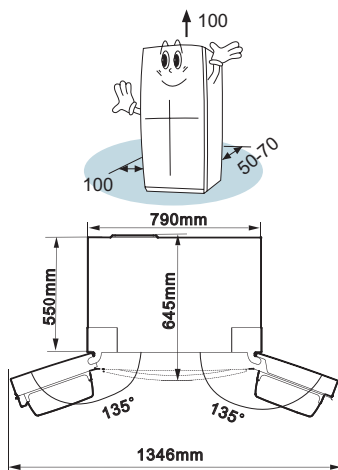

Pastaba:

- Šis prietaisas gerai veikia klimato klasėje, nurodytoje toliau pateiktoje lentelėje. Jis gali neveikti tinkamai, jei ilgą laiką bus paliekamas aukštesnėje nei nurodytoje temperatūroje.

Klasė	Temperatūra
SN	nuo +10 °C iki +32 °C
N	nuo +16 °C iki +32 °C
ST	nuo +16 °C iki +38 °C
T	nuo +16 °C iki +43 °C

- Laikykite prietaisą sausoje vietoje, kad nepažeistumėte dėl drėgmės.
- Saugokite prietaisą nuo tiesioginių saulės spindulių, lietaus ar šalčio. Laikykite prietaisą atokiau nuo šilumos šaltinių, tokių kaip viryklė, ugnis ar šildytuvai.

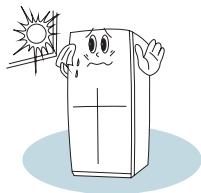

Prietaiso išlyginimas

- Pakankamai išlyginti ir užtikrinti oro cirkuliaciją apatinėje galinėje prietaiso sekcijoje, gali tekti sureguliuoti apatines kojas. Galite jas sureguliuoti pirštais arba tinkamu veržliarakčiu.

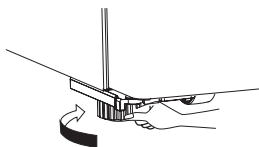

- Kad durys galėtų užsidaryti savaime, viršutinę dalį pakreipkite atgal maždaug 10 mm.

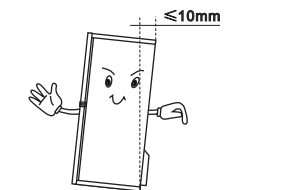

„Flipper“ kraštas

- Prieš uždarant šaldytuvo dureles, laikiklio lentynėlė turi būti tinkamai pritvirtinta, kad durelės galėtų tinkamai užsidaryti. Žiūrėkite paveikslėlius toliau.



Pastaba: Normalu, kad atlenkiamas kraštas įkaista, nes jo viduje yra įmontuotas šildytuvai, kad būtų išvengta rasojeimo.

PRIETAISO APRAŠYMAS

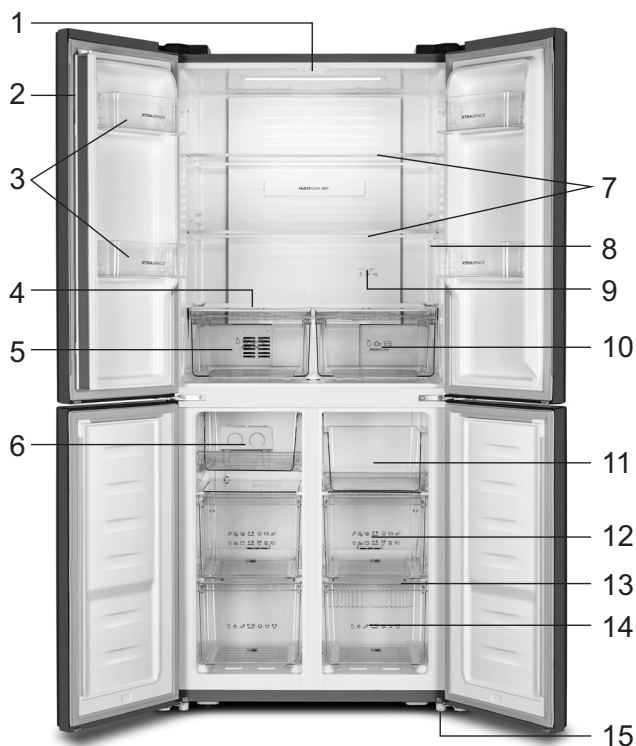

1. Šaldytuvo LED lemputė
2. Durelių tarpiklis
3. Šviežio maisto durelių lentyna
4. Uždaro indo dangtelis
5. Vaisių ir daržovių dėžutė
6. Sukamas ledo dėklas (viduje)
7. Stiklo lentynos
8. Ekranu pultas

9. Temperatūros reguliavimo slankiojantis blokas
10. Vėsi šviežio maisto dėžutė
11. Viršutinis šaldiklio dėklas
12. Vidurinis šaldiklio stalčius
13. Stiklinės plokštės
14. Apatinis šaldiklio stalčius
15. Reguluojamos apatinės kojos

Pastaba: Dėl nuolatinių mūsų gaminių pakeitimų jūsų šaldytuvas gali šiek tiek skirtis nuo šios naudojimo instrukcijos, tačiau jo funkcijos ir naudojimo būdai išlieka tie patys. Jei reikia daugiau vietos šaldiklyje, galite išimti stalčius (išskyrus apatinius šaldiklio stalčius), ledo dėklą.

PRIETAISO VALDYMAS

Naudokite prietaisą laikydamiesi šių valdymo taisyklių. Prietaisas turi atitinkamas funkcijas ir režimus, kaip valdymo skydelis, parodytas žemiau esančiame paveikslėlyje. Kai prietaisas įjungiamas pirmą kartą, ekrano skydelio piktogramų foninis apšvietimas bus apšviestas 3 sekundes, tada ekrano skydelis pradės veikti. Jei joks mygtukas nebuvo paspaustas, o durelės uždarytos, foninis apšvietimas išsijungia po 1 min.

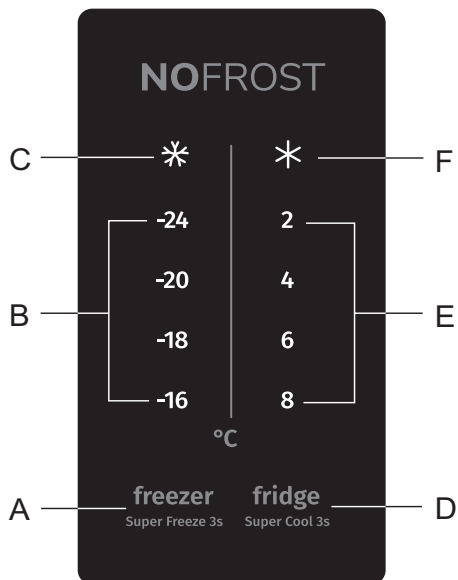

- A** Šaldiklio skyriaus temperatūros nustatymas ir „super freeze“ mygtukas
- B** Šaldiklio skyriaus temperatūros indikatorius
- C** „Super freeze“ funkcijos indikatorius
- D** Šaldytuvo skyriaus temperatūros nustatymas ir „super cool“ mygtukas
- E** Šaldytuvo skyriaus temperatūros indikatorius
- F** „Super cool“ funkcijos indikatorius

Temperatūros valdymas

Kai pirmą kartą įjungiate šaldytuvą, šaldytuvo temperatūrą rekomenduojame nustatyti iki 4 °C, o šaldiklio – iki 18 °C. Jei norite pakeisti temperatūrą, vadovaukitės toliau pateiktomis instrukcijomis.

Atsargiai! Kai nustatote temperatūrą, nustatote vidutinę temperatūrą visai šaldytuvo spintelei. Temperatūra kiekviename skyriuje gali skirtis nuo temperatūros, rodomos skydelyje, priklausomai nuo to, kiek maisto laikote ir kur jį padedate. Aplinkos temperatūra taip pat gali turėti įtakos faktinei temperatūrai prietaiso viduje.

1. Šaldiklis

freezer

Paspauskite vidurinę mygtuko **A** dalį (**Super Freeze 3s**), kad nustatytumėte šaldytuvo temperatūrą nuo -16 °C iki -24 °C, kad ji atitiktų jūsų norimą temperatūrą, ir šaldiklio temperatūros indikatorius rodys atitinkamą vertę pagal seką.

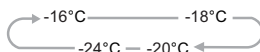

2. Šaldytuvas

fridge

Paspauskite vidurinę mygtuko **D** dalį (**Super Cool 3s**), kad nustatytumėte norimą šaldytuvo temperatūrą nuo 8 °C iki 2 °C, ir šaldytuvo temperatūros indikatorius rodys atitinkamą vertę pagal toliau nurodytą seką.

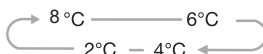

3. „Super Freeze“

„Super freeze“ parinktis gali greitai sumažinti temperatūrą ir užšaldyti maistą žymiai greičiau nei įprasta.

- Ši savybė taip pat padeda ilgesnį laiką išlaikyti vitaminus ir šviežią maistą.

freezer

- 3 sekundes spauskite **A** (**Super Freeze 3s**) mygtuko vidurinę dalį, kad įjungtumėte „super freeze“ funkciją. Užsidegs lemputė **C** (✱) o šaldiklio temperatūros indikatorius parodys -24 °C.
- „Super freeze“ automatiškai išsijungia po 52 valandų.
- Kai įjungta „super freeze“ funkcija, galite išjungti „super freeze“ funkciją

freezer

paspausdami vidurinę mygtuko **A** (**Super Freeze 3s**) dalį. Šaldiklio temperatūros nustatymas grįš į ankstesnį nustatymą.

Pastaba: Pasirinkdami „super freeze“ funkciją įsitikinkite, kad šaldiklio skyriuje nėra butelių ar konservuotų gėrimų (ypač gazuotų gėrimų). Buteliai ir skardinės gali sprogti.

4. „Super cool“

„Super cool“ gali greičiau atšaldyti maistą, ilgesnį laiką išlaikant jį šviežią

fridge

- 3 sekundes paspauskite vidurinę **D** (**Super Cool 3s**) mygtuko dalį, kad suaktyvintumėte šią funkciją. Užsidegs lemputė **F** (*****) o šaldytuvo temperatūros indikatorius parodys 2 °C.
- „Super cool“ automatiškai išsijungia po 6 valandų.
- Kai įjungta „super cool“ funkcija, ją galite išjungti paspausdami vidurinę **D** (**Super Cool 3s**) mygtuko dalį ir šaldytuvo temperatūros nustatymas grįš į ankstesnį.

PRIETAISO NAUDOJIMAS

Prietaisas turi priedus, aprašytus »Prietaiso aprašyme« šioje instrukcijoje, kartu su jų teisingu naudojimu.

Durelių stovas

Tinka laikyti kiaušiniams, konservuotiems skysčiams, gėrimams buteliuose, supakuotam maistui ir kt. Nedėkite daug sunkių daiktų.

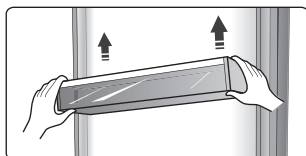

Visos durelių lentynos yra visiškai nuimamos valymui.

Pastaba: Stove yra kiaušinių padėklai.

Lentyna

Šaldytuvo kameroje yra dvi stiklinės lentynos. Pagal poreikį jas galima pritaikyti įvairiems aukščiams.

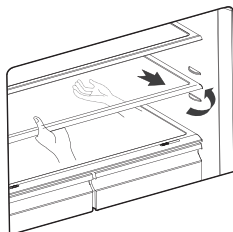

- Išimdami lentynas, švelniai traukite jas į priekį, kol lentyna išlįs iš lentynų kreiptuvų
- Gražindami lentynas įsitikinkite, kad už jų nėra kliūčių, ir atsargiai įstumkite lentyną atgal į savo padėtį.

Uždaro indo dangtelis

- Taip daržovės nepraranda drėgmės. Galite reguliuoti drėgmę stalčiaus viduje, naudodami slankiojantį bloką.

Daržovių stalčius ir drėgmės kontrolė

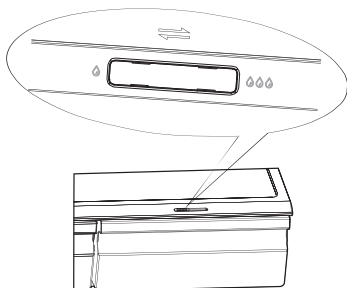

- Drėgmės reguliatorius reguliuoja oro srautą daržovių stalčiuje; Didesnis oro srautas lemia mažesnę drėgmę. Norėdami padidinti drėgmę, pastumkite drėgmės reguliatorių į dešinę.
- Daržovėms rekomenduojama nustatyti aukštą drėgmės lygį, o vaisiams konservuoti tinka žema drėgmė.

Daržovių stalčiai

Daržovių stalčius, sumontuotas ant teleskopinių pailginamųjų kreipiklių, yra skirtas daržovėms ir vaisiams laikyti.

Vėsi šviežio maisto dėžutė

- Šviežio maisto dėžės temperatūrą galite nustatyti į tris režimus: „Šaldytuvas“, „Vėsus“ ir „Šviežias“, naudodami temperatūros reguliavimo slankiojantį bloką. Tai reiškia, kad gėrimus ir maistą galite laikyti tinkamoje temperatūroje. Pastaba: Parinktis „Šviežias“ yra maždaug 2–3 °C žemesnė nei šaldytuvo kameroje. Tam tikru režimu maisto paviršius gali būti šiek tiek apšalęs.
- Jis naudojamas žuvisms, mėsai ir kitam greitai gendančiam maistui laikyti.
- Taikoma tik tam tikriems režimams.

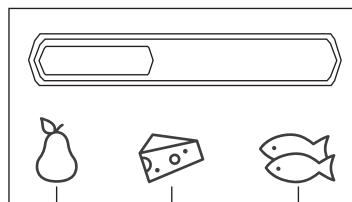

Šaldytas

Atšaldytas

Šviežias
maistas

Šaldiklio stalčiaus naudojimas

Šaldiklio stalčiai tinka maisto laikyti produktams, kuriuos reikia užšaldyti, tokiems kaip mėsa, ledai ir kiti.

Atsargiai! Įsitikinkite, kad buteliai nebūtų laikomi šaldiklyje, nes užšalęs butelis gali susprogti.

Šaldytuvo kameros naudojimas

Šaldytuvo kamera tinkama laikyti daržoves ir vaisius. Norint išvengti drėgmės ar skonio skverbimosi į kitus maisto produktus, rekomenduojama atskirai pakuoti įvairius maisto produktus.

Atsargiai!

Niekada neuždarykite durelių, jei lentynos, stalčiai ir (arba) teleskopiniai bėgeliai yra ištraukti. Galite pažeisti prietaisą.

Vykdykite šias paprastas instrukcijas, kad nuvalytumėte daržovių kamerą arba šaldiklio stalčių. Ištuštinkite daržovių kamerą; ištraukite ją į visiškai atvirą padėtį. Pakelkite daržovių stalčių nuo šoninių skaidrių. Pilnai įstumkite kreipiklius į vidų, kad uždarydami dureles jų nepažeistumėte.

Pasukamas ledo dėklas

Naudojamas ledo kubeliams ruošti. Norėdami paruošti ledo kubelius, įpilkite vandens į ledo kubelių padėklus. Vandens lygis neturi viršyti viršutinės linijos (idealiu atveju – aštuoniasdešimt procentų ledo dėklo tūrio). Įdėkite dėklą į šaldymo kamerą ir palaukite bent dvi valandas, kol susidarys ledo kubeliai. Susidarius kubeliams, atsargiai pasukite dėklą, kad atskirtumėte kubelius ir padėklus.



Pastaba: Jei ledo dėklas naudojamas pirmą kartą arba ilgą laiką nebuvo naudojamas, prieš naudojimą jį išvalykite.

Norėdami išvengti maisto užteršimo, laikykitės šių nurodymų

- Atidarius duris ilgesniam laikui, temperatūra prietaiso skyriuose gali žymiai padidėti.
- Reguliariai valykite paviršius, kurie gali liestis su maistu ir arti esančiomis drenažo sistemomis.
- Žalią mėsą ir žuvį laikykite šaldytuve, tinkamuose induose, kad ji nesiliestų su kitais maisto produktais ar nelašėtų ant jų.
- Dviejų žvaigždučių šaldytų maisto produktų skyriai tinka laikyti iš anksto užšaldytą maistą, laikyti arba ruošti ledus ir ledo kubelius.
- Vieno, dviejų arba trijų žvaigždučių skyriai netinka šviežių maisto produktų užšaldymui.

Zona	SKYRIŲ TIPAS	Tikslinė laikymo temperatūra [°C]	Tinkamas maistas
1	Šaldytuvai	+2 ± +8	Kiaušiniai, virtas maistas, supakuotas maistas, vaisiai ir daržovės, pieno produktai, pyragai, gėrimai ir kiti maisto produktai, netinkami šaldyti.
2	(***)* - Šaldiklis	± -18	Jūros gėrybės (žuvys, krevetės, vėžiagyviai), gėlo vandens produktai ir mėsos produktai (rekomenduojamas laikas – 3 mėnesiai, nes maistinė vertė ir skonis laikui bėgant mažėja), tinka šaldytiems šviežiams maisto produktams.
3	*** - Šaldiklis	± -18	Jūros gėrybės (žuvys, krevetės, vėžiagyviai), gėlo vandens produktai ir mėsos produktai (rekomenduojamas laikas – 3 mėnesiai, nes maistinė vertė ir skonis laikui bėgant mažėja). Netinka šviežiams maisto produktams užšaldyti.
4	** - Šaldiklis	± -12	Jūros gėrybės (žuvys, krevetės, vėžiagyviai), gėlo vandens produktai ir mėsos produktai (rekomenduojamas laikas – 2 mėnesiai, nes maistinė vertė ir skonis laikui bėgant mažėja). Netinka šviežiams maisto produktams užšaldyti.

5	* - Šaldiklis	± -6	Jūros gėrybės (žuvis, krevetės, vėžiagyviai), gėlo vandens produktai ir mėsos produktai (rekomenduojamas laikas – 1 mėnuo, nes maistinė vertė ir skonis laikui bėgant mažėja). Netinka šviežiems maisto produktams užšaldyti.
6	0 žvaigždučių	-6 ± 0	Šviežia kiauliena, jautiena, žuvis, vištiena, kai kurie fasuoti perdirbti maisto produktai, ir t.t. (rekomenduojami suvalgyti per tą pačią dieną, pageidautina ne vėliau nei per 3 dienas). Iš dalies fasuoti/suvynioti supakuoti perdirbti maisto produktai (nešaldomi maisto produktai)
7	Atvėsinimas	$-2 \pm +3$	Šviežia/šaldyta kiauliena, jautiena, vištiena, gėlo vandens produktai, ir t.t. (7 dienas žemiau 0 °C, o aukščiau 0 °C rekomenduojama suvartoti tą pačią dieną, pageidautina ne daugiau kaip per 2 dienas). Jūros gėrybės (mažiau nei nuo 0 iki 15 dienų, nerekomenduojama laikyti aukštesnėje kaip 0 °C temp.)
8	Šviežias maistas	$0 \pm +4$	Šviežia kiauliena, jautiena, žuvis, vištiena, virtas maistas ir t.t. (rekomenduojami suvalgyti per tą pačią dieną, pageidautina ne ilgiau nei per 3 dienas).
9	Vynas	$+5 \pm +20$	Raudonasis vynas, baltasis vynas, putojantis vynas ir kt.

Pastaba: laikykite skirtingus maisto produktus jiems skirtuose skyriuose arba reikalingoje jūsų įsigytų produktų saugojimo temperatūroje.

- Jei šaldymo įtaisas ilgą laiką paliekamas tuščias, jį išjunkite, atitirpinkite, išvalykite, išdžiovinkite ir palikite duris praviras, kad nesusidarytų pelėsių.

Vandens dozatoriaus valymas (specialus vandens dozatoriaus produktams):

- Išvalykite vandens rezervuarus, jei jie nebuvo naudojami 48 h; praplaukite vandens sistemą.

NAUDINGI PATARIMAI IR GUDRYBĖS

Energijos taupymo patarimai

Rekomenduojame laikytis toliau pateiktų patarimų, kad taupytumėte energiją.

- Stenkitės vengti ilgą laiką laikyti praviras duris.
- Užtikrinkite, kad prietaisas yra toli nuo bet kokių šilumos šaltinių (tiesioginių saulės spindulių, elektrinės viryklės ir t.t.).
- Nenustatykite šaltesnės temperatūros nei būtina.
- Nedėkite į prietaisą šilto maisto ar garuojančio skysčio.
- Pastatykite prietaisą gerai vėdinamame sausame kambaryje. Žr. skyrių „Naujo prietaiso įdiegimas“
- Jei diagramoje parodytas teisingas stalčių, uždaros dėžės ir lentynų derinys, nereguliuokite jo, nes tai labiausiai energiją taupanti konfigūracija.

Šaldymo patarimai

- Nedėkite karšto maisto tiesiai į šaldytuvą ar šaldiklį, nes padidės jo vidinė temperatūra, todėl kompresoriui teks dirbti sunkiau ir jis sunaudos daugiau energijos.
- Neuždenkite ir nevyniokite maisto, ypač jei jis turi stiprų kvapą.
- Tinkamai padėkite maistą, kad oras galėtų laisvai cirkuluoti aplink jį.
- Mėsą (visų rūšių) įvyniokite į polietileningą; įvyniokite ir padėkite ant stiklinės lentynos virš daržovių stalčiaus. Visada laikykitės maisto produktų laikymo laiko pagal gamintojo nurodytas datas.
- Virtas maistas, šalti patiekalai ir t.t.: Turėtų būti uždengti ir gali būti dedami į bet kurią lentyną.
- Vaisiai ir daržovės: Turėtų būti laikomi pateiktame specialiame stalčiuje.
- Sviestas ir sūris: Reikėtų įvynioti į hermetišką foliją ar plastikinę plėvelę.
- Pieno buteliai: Turi turėti dangtį ir laikomi durų lentynose.

Užšalimo patarimai

- Pirmą kartą atidarius arba pasibaigus naudojimo laikui. Prieš dėdami maistą į skyrių, leiskite prietaisui veikti mažiausiai 2 valandas su aukštesniais nustatymais.
- Paruoškite maistą mažomis porcijomis, kad jis galėtų greitai ir visiškai sušalti, ir kad vėliau būtų galima atšildyti tik reikiamą kiekį.
- Suvyniokite maistą į aliuminio foliją arba polietileną (plastiką) ir įsitikinkite, kad pakuotės yra sandarios.
- Neleiskite šviežiam, nesušaldytam maistui liesti jau sušalusio maisto, tokiu būdu išvengdami pastarojo temperatūros pakilimo.
- Lediniai produktai, jei jie sunaudojami iškart išėmus iš šaldymo kameros, gali nušaldyti odą.
- Kiekvieną užšaldytą pakuotę rekomenduojama pažymėti etikete ir nurodyti datą, kad būtų galima stebėti saugojimo laiką.

Patarimai šaldytų maisto produktų saugojimui

- Įsitikinkite, kad mažmenininkas laikė komerciškai užšaldytą maistą.
- Vos atitirpę maisto produktai greitai genda ir negali būti pakartotinai užšaldyti.
- Neviršykite maisto gamintojo nurodyto laikymo laikotarpio. Pastaba: Jei prietaise yra susijusių priedų ir funkcijų.

Prietaiso išjungimas

Jei prietaisą reikia išjungti ilgesniam laikui, reikia imtis šių priemonių, kad prietaisas neapipelytų.

1. Išimkite visą maistą.
2. Ištraukite maitinimo kištuką iš elektros lizdo.
3. Kruopščiai išvalykite ir nusausinkite vidų.
4. Įsitikinkite, kad visos durelės būtų šiek tiek paviros, kad oras galėtų cirkuliuoti.

PRIEŽIŪRA IR VALYMAS

Dėl higienos priežasčių prietaisą (įskaitant išorinius ir vidinius priedus) reikia reguliariai valyti (bent kas du mėnesius).

Įspėjimas!

Valymo metu prietaisas neturi būti prijungtas prie elektros tinklo. Elektros smūgio pavojus! Prieš valydami išjunkite prietaisą ir ištraukite kištuką iš tinklo lizdo.

Išorinis valymas

Norėdami išlaikyti gerą prietaiso išvaizdą, turite jį reguliariai valyti.

- Nuvalykite skaitmeninį skydelį ir ekrano skydą švaria, minkšta šluoste.
- Pilkite vandens ant valymo skudurėlio, užuot purškę tiesiai ant prietaiso paviršiaus. Tai padeda užtikrinti tolygų drėgmės pasiskirstymą ant paviršiaus.
- Nuvalykite dureles, rankenas ir korpuso paviršių švelniu plovikliu, tada nušluostykite minkštu skudurėliu.

Įspėjimas!

- Nenaudokite aštrių daiktų, nes jie gali subraižyti paviršių.
- Valymui nenaudokite skiediklių, automobilių ploviklių, „Clorox“, eterinio aliejaus, abrazyvinių valiklių ar organinių tirpiklių, tokių kaip benzenas. Jie gali sugadinti prietaiso paviršių ir sukelti gaisrą.

Vidaus valymas

Reikia reguliariai valyti prietaiso vidų. Valyti bus lengviau, kai yra mažai maisto atsargų. Galite išimti stalčius ir lentynas, kad galėtumėte kruopščiau išvalyti. Šaldiklio vidų nušluostykite silpnu druskos sodos tirpalu, tada nuplaukite šiltu vandeniu, naudodami išgręžtą kempinę arba šluostę. Prieš įdėdami lentynas ir stalčius, juos visiškai išdžiovinkite. Kruopščiai išdžiovinkite visus paviršius ir nuimamas dalis, prieš dėdami viską atgal į vietą.

Nors šis prietaisas automatiškai atšildo, ant šaldiklio skyriaus vidinių sienelių gali atsirasti šalčio sluoksnis, jei šaldiklio durelės bus dažnai darinėjamos arba praviros per ilgai. Jei šerkšno sluoksnis per storas, pasirinkite laiką, kai šaldiklis beveik tuščias, ir atlikite šiuos veiksmus:

1. Išimkite esamus maisto ir priedų krepšius, atjunkite prietaisą nuo elektros tinklo ir palikite dureles atidarytas. Kruopščiai vėdinkite kambarį, kad paspartintumėte procesą.
2. Kai šerkšnas atitirps, išvalykite šaldiklį, kaip aprašyta pirmiau.

Įspėjimas!

Nenaudokite aštrių daiktų valyti šerkšnui nuo prietaiso. Tik po to, kai vidus bus visiškai sausas, prietaisas vėl gali būti įjungiamas į elektros lizdą.

Durelių sandariklių valymas

Pasirūpinkite, kad durelių sandarikliai būtų švarūs. Dėl lipnaus maisto ir gėrimų sandarikliai gali prilipti prie spintelės ir rasoti atidarius dureles. Plaukite sandariklį švelniu plovikliu ir šiltu vandeniu. Po valymo kruopščiai nuvalykite ir nusausinkite. Įspėjimas! Įjunkite prietaisą tik po to, kai durelių sandarikliai bus visiškai sausi.

LED lemputės keitimas

Įspėjimas: LED lemputę turi pakeisti kompetentingas asmuo. Jei LED lemputė yra pažeista, atlikite šiuos veiksmus:

1. Atjunkite prietaisą nuo elektros tinklo.
2. Nuimkite šviesos gaubtą, pakeldami aukštyn ir išmesdami LED lemputę.
3. Laikykite LED lemputę viena ranka, kita ranka traukite, spausdami jungties skląstį.
4. Pakeiskite LED lemputę ir tinkamai užfiksuokite ją savo vietoje ir vėl uždenkite šviesos gaubtą.

TRIKČIŲ ŠALINIMAS

Jei prietaisas kelia problemų arba nerimaujate, kad prietaisas veikia netinkamai, prieš skambindami techninės priežiūros tarnybai, galite atlikti keletą lengvų patikrinimų. Apie juos skaitykite toliau. Skaitykite šį skyrių ir atlikite keletą lengvų patikrinimų, prieš skambindami techninės priežiūros tarnybai.

Įspėjimas! Nebandykite patys taisyti šio prietaiso. Jei atlikus toliau nurodytus patikrinimus problema išlieka, kreipkitės į kvalifikuotą elektriką, įgaliotą techninės priežiūros inžinierių arba parduotuvę, kurioje įsigijote gaminį.

Problema:	Galima priežastis ir sprendimas
Prietaisas veikia netinkamai	<ul style="list-style-type: none">• Patikrinkite, ar maitinimo laidas tinkamai prijungtas prie maitinimo lizdo.• Patikrinkite elektros energijos tiekimo saugiklį arba grandinę, jei reikia, pakeiskite.• Aplinkos temperatūra yra per žema. Norėdami išspręsti šią problemą, pabandykite nustatyti kameros temperatūrą šaltesnę.• Normalu, kad šaldiklis neveikia automatinio atitirpinimo ciklo metu arba trumpą laiką po to, kai prietaisas įjungiamas, kad būtų apsaugotas kompresorius.
Kvapai iš skyrių	<ul style="list-style-type: none">• Gali tekti išvalyti vidų.• Kai kurie maisto produktai, indai arba įvyniojimas sukelia kvapus.
Prietaiso skleidžiamas triukšmas	<p>Šie garsai yra gana normalūs:</p> <ul style="list-style-type: none">• Kompresoriaus skleidžiamas triukšmas.• Oro judėjimo triukšmas iš mažo ventiliatoriaus variklio šaldiklio skyriuje arba kituose skyriuose.• Gurguliavimo garsas, panašus į vandens virimą.• Automatinio atitirpinimo metu atsirandantis triukšmas.• Prieš paleidžiant kompresorių, spustelėjimo triukšmas. <p>Kiti neįprasti triukšmai kyla dėl toliau pateiktų priežasčių ir jums gali reikėti patikrinti ir imtis veiksmų:</p> <ul style="list-style-type: none">• Spinta nelygiai pastatyta.• Galinė prietaiso dalis liečia sieną.• Buteliai ar konteineriai, besidaužantys vienas į kitą.

Problema:	Galima priežastis ir sprendimas
Variklis nuolat veikia	<p>Yra normalu dažnai girdėti variklio garsą, jis turi daugiau veikti tokiais atvejais:</p> <ul style="list-style-type: none"> • Temperatūros nustatymas yra šaltesnis nei būtina. • Prietaise neseniai buvo laikoma daug šilto maisto. • Prietaiso temperatūra per aukšta. • Durys praviros per ilgai arba varstomos per dažnai. • Sumontavus prietaisą arba jis ilgą laiką buvo išjungtas.
Skyriuje susidaro šerkšno sluoksnis	<ul style="list-style-type: none"> • Patikrinkite, ar oro išleidimo angos nėra užblokuotos maistu, ir užtikrinkite, kad į prietaisą maistas būtų dedamas taip, kad būtų pakankama ventilacija. Įsitikinkite, kad durelės visiškai uždarytos. Norėdami pašalinti šerkšną, skaitykite skyrių „Valymas ir priežiūra“.
Temperatūra viduje yra per šilta	<ul style="list-style-type: none"> • Gali būti, kad durys buvo atidarytos per ilgai arba varstomos per dažnai; arba durys neužsidaro dėl kokių nors kliūčių; arba šalia prietaiso yra pakankamai vietos šonuose, gale ir viršuje.
Temperatūra viduje yra per šalta	<ul style="list-style-type: none"> • Padidinkite temperatūrą pagal skyrių „Ekranu valdikliai“.
Durys lengvai neužsidaro	<ul style="list-style-type: none"> • Patikrinkite, ar šaldytuvo viršus pakreiptas atgal iki 10-15 mm, kad durys pačios užsidarytų. Arba kažkas viduje neleidžia uždaryti durų.
Vanduo laša ant grindų	<p>Vandens indas (esantis spintos gale) gali būti netinkamai išlygintas, arba išleidimo snapelis, esantis po kompresoriaus lizdo viršutine dalimi, gali būti netinkamai įtaisytas taip, kad nukreiptų vandenį į šį indą, arba vandens snapelis yra užblokuotas, arba vanduo nėra visiškai įkištas į jungtį. Jei norite patikrinti indą, snapelį ir jungtį, gali tekti patraukti šaldytuvą nuo sienos.</p> <ul style="list-style-type: none"> • Patikrinkite, ar šaldytuvus ilgą laiką neveikia. Dėl to ledas gali ištirpti vandenyje ir gali imti tekėti ant grindų.
Neveikia diodų apšvietimas:	<ul style="list-style-type: none"> • Jei diodų apšvietimas neveikia, skambinkite techninės priežiūros specialistui. • Nebandykite patys remontuoti diodų apšvietimo, nes kontaktuose su aukšta įtampa yra pavojus!

PRIETAISO UTILIZAVIMAS

Draudžiama išmesti šį prietaisą kartu su buitinėmis atliekomis.



Pakuotės medžiagos

Pakuotės medžiagos su perdirbimo simboliu yra perdirbamos. Išmeskite pakuotę į tinkamą atliekų surinkimo konteinerį, kad ją būtų galima perdirbti.

Prieš išmesdami prietaisą

1. Iš kintamos srovės maitinimo tinklo lizdo ištraukite kintamos srovės kištuką.
2. nukirpkite maitinimo laidą ir išmeskite su maitinimo kištuku

Įspėjimas! Šaldytuve yra šaltnešio, o izoliacijoje yra dujų. Šaltnešį skystis ir dujas reikia šalinti profesionaliai, nes jie gali sukelti akių sužalojimus arba užsidegti. Prieš tinkamai išmesdami, įsitikinkite, kad nepažeisti aušinimo skysčio vamzdeliai.

 	<p>Ant produkto arba jo pakuotės esantis simbolis nurodo, kad produktas neturi būti išmestas su įprastomis buitinėmis atliekomis. Produktas turėtų būti perduotas į elektros ir elektroninės įrangos atliekų perdirbimo surinkimo centrą. Išmesdami produktą teisingai galėsite išvengti bet kokių neigiamų pasekmių ir poveikio aplinkai ir žmonių sveikatai, kuris gali atsirasti, jei gaminys išmetamas netinkamai. Prireikus išsamios informacijos apie gaminio šalinimą ir perdirbimą, kreipkitės į atitinkamas savivaldybių institucijas, atsakingas už atliekų tvarkymą, atliekų tvarkymo paslaugų įmones, arba parduotuvę, kurioje pirkote gaminį.</p>
---	--

Gorenje, d.o.o.

Partizanska 12

SI - 3320 Velenje, Slovenija

info@gorenje.com

www.gorenje.com