

NAUDOJIMO INSTRUKCIJA INDUKCINĖ VIRYKLĖ

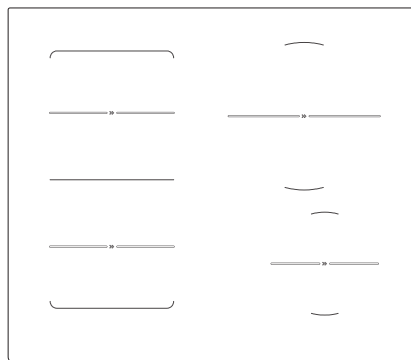

Dėkojame jums už pasitikėjimą ir už tai, kad įsigijote mūsų prietaisą.

Ši išsami instrukcija pateikta, kad būtų lengviau naudoti šį prietaisą. Perskaite instrukcijas sužinosite daugiau apie savo naująjį prietaisą.

Patikrinkite, ar gavote nepažeistą prietaisą. Jei jis sugadintas transportuojant, kreipkitės į pardavėją, iš kurio pirkote prietaisą, arba regioninę parduotuvę, iš kurios jis buvo pristatytas. Telefono numerį rasite sąskaitoje faktūroje arba važtaraštyje.



INFORMACIJA!

Informacija, patarimas arba rekomendacija



ĮSPĖJIMAS!

Įspėjimas – bendras pavojus

Turinys

Sauga	4
Kiti svarbūs saugos įspėjimai	7
Prieš prijungiant prietaisą	7
Prietaiso aprašymas	8
Techniniai duomenys	8
Prieš naudojant pirmą kartą	8
Viryklė	9
Darbas su virykle	12
Valdymo įtaisas	12
Viryklės įjungimas	13
Kepimo zonų įjungimas	13
Keisti kaitvietės zonos nustatymus	13
Automatinis greitas kaitinimas	13
Sujungta kepimo zona	14
Keptuvės padėties atpažinimas su automatinio kepimo zonų sujungimu	15
Galios padidinimas	16
Apsauga nuo perkaitimo	16
Užraktas nuo vaikų / blokavimas	17
Atšildymas / pašildymas	17
Laikmačio funkcijos	18
Gaminimo proceso pristabdymas – Stop&Go (pauzė)	19
Atminties funkcija	19
Automatinis išjungimas	19
Kaitvietės išjungimas	20
Likusios šilumos indikatorius	20
Ilgiausias virimo laikas	20
Viryklės išjungimas	20
Vaudotojo nustatymai	21
Valymas ir priežiūra	23
Trikčių diagnostikos ir klaidų lentelė	24
Garsai indukcinio maisto gaminimo metu	25
Įmontuotos viryklės montavimas	26
Įrengimo tvarka	26
Oro angos apatinėje virtuvės spintelėje	27
Montavimas į stalviršį viename lygyje	28
Putų tarpiklio montavimas	32
Kaitlentės jungimas prie maitinimo tinklo	33
Jungimo schema	33
Šalinimas	35

Sauga



SVARBIOS SAUGOS PRIEMONĖS – ATIDŽIAI PERSKAITYKITE INSTRUKCIJAS IR IŠSAUGOKITE JAS ATEIČIAI.

Ne jaunesni kaip 8 metų vaikai, ribotų fizinių, jutimo arba protinių gebėjimų asmenys ir turintieji per mažai patirties ir žinių gali naudoti prietaisą tik prižiūrimi kito asmens arba išmokyti saugaus darbo su prietaisu ir suprantantys jo keliamus pavojus. Vaikams negalima žaisti su prietaisu. Vaikams be priežiūros draudžiama valyti prietaisą ir imtis kitų naudotojo atliekamos priežiūros darbų.

ĮSPĖJIMAS: Veikiant prietaisui, pats prietaisas ir gretimoms dalys labai įkaista. Stenkitės neliesti kaitinimo elementų.

Jaunesni kaip 8 metų amžiaus vaikai turi būti toliau nuo prietaiso, nebent jie yra nuolat prižiūrimi.

Nenaudokite garo valytuvų arba aukšto slėgio plovimo įrenginių valyti prietaisui, nes jie gali sukelti elektros smūgį.

Prietaiso negalima valdyti išoriniais laikmačiais ar specialiomis nuotolinio valdymo sistemomis.

Elektros instaliacijoje turi būti numatytos atjungimo priemonės pagal elektros saugos taisykles.

Jei maitinimo laidas yra pažeistas, pavojų išvengsite, jei jį pakeis gamintojas, jo įgaliotas klientų aptarnavimo darbuotojas ar reikiamos kvalifikacijos asmuo (tik prietaisams, tiekiamiems su prijungimo laidu).

DĖMESIO! Jei paviršius įskilęs, išjunkite prietaisą, kad būtų išvengta elektros smūgio.

DĖMESIO! Ant viryklės be priežiūros palikus verdančius patiekalus, kuriuose yra riebalų, tai gali būti pavojinga ir jie gali sukelti gaisrą. **NIEKADA** negesinkite ugnies vandeniui, o išjunkite prietaisą ir tada uždenkite liepsną dangčiu arba drėgnu audiniu.

DĖMESIO: Gaisro pavojus: nelaikykite daiktų ant maisto ruošimo paviršių.

ATSARGIAI: Maisto virimo procesą reikia prižiūrėti. Trumpalaikį maisto virimo procesą reikia nuolat prižiūrėti.

ATSARGIAI: šis prietaisas yra skirtas maisto gaminimui. Jo negalima naudoti kitiems tikslams, pavyzdžiui, kambario šildymui.

DĖMESIO! Naudokite tik prietaiso gamintojo viryklės užtvarus, skirtus virimo prietaisui, arba nurodytus prietaiso gamintojo Naudojimo instrukcijoje, arba prietaise sumontuotus viryklės užtvarus. Naudodami netinkamas apsaugas galite sukelti nelaimingų atsitikimų.

Nedėkite metalinių daiktų, pavyzdžiui, peilių, šakučių, šaukštų ir dangtelių ant viryklės paviršiaus, nes jie gali įkaisti.

Po naudojimo išjunkite viryklės elementą jo valdikliais ir nestatykite puodo ant detektoriaus.

Prietaisas turi būti prijungtas prie fiksuotų laidų, turinčių įmontuotas atjungimo priemones. Fiksuoto laidai turi būti pagaminti pagal elektros saugos taisykles.

Kiti svarbūs saugos įspėjimai

Prietaisas skirtas naudoti buityje. Nenaudokite prietaiso jokiais kitais tikslais, pavyzdžiui, patalpų šildymui, gyvūnų, popieriaus, audinių, žolės ir t.t. džiovinimui, nes tai gali sukelti žalą arba gaisro pavojų.

Prietaisas turi būti prijungtas prie fiksuotų laidų, turinčių įmontuotas atjungimo priemones. Fiksuoto laidai turi būti pagaminti pagal elektrosaugos taisykles.

Jei šalia prietaiso prie kintamosios srovės maitinimo lizdo prijungtas kitas elektros prietaisas, įsitikinkite, kad maitinimo laidas nesiliečia su karštomis kepinimo zonomis.

Jeigu pažeistas elektros maitinimo laidas, kad nekiltų jokių pavojų, jį privalo pakeisti gamintojas arba įgaliotas techninio aptarnavimo centras.

Naudodami stiklo keramikos kaitlentę daiktų laikymui galite ją subraižyti ar kitaip pažeisti. Niekada nešildykite maisto aliuminio folijoje arba plastmasiniuose induose ant viryklės. Tokia folija ar indai gali išsilydyti, sukelti gaisrą ar sugadinti viryklę.

Nelaikykite po prietaisu temperatūrai jautrių daiktų, pavyzdžiui, valiklių ar ploviklių, purškalo flakonų ir kt.

Vienos dizaino linijos skirtingų prietaisų arba jų komponentų atspalviai gali nesutapti dėl įvairių faktorių, tokių kaip skirtingi kampai, iš kurių žiūrima į prietaisą, skirtingų spalvų fonas, medžiagos ir patalpos apšvietimas.

Prieš prijungiant prietaisą



ĮSPĖJIMAS!

Prieš prijungdami prietaisą atidžiai perskaitykite naudojimo instrukcijas. Jei prireikia remonto arba pateikiamos garantinės pretenzijos dėl netinkamo sujungimo arba prietaiso naudojimo, garantija negalioja.

Prietaiso aprašymas



INFORMACIJA!

Prietaiso funkcijos ir įranga priklauso nuo modelio.

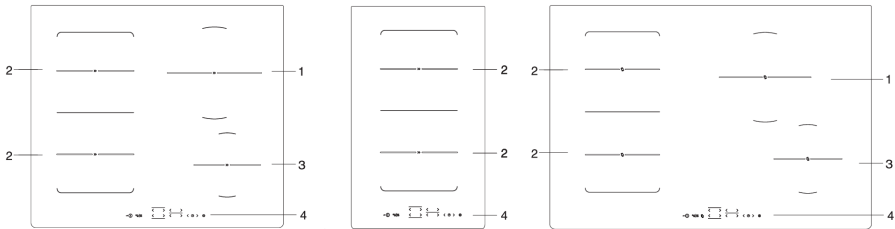

1. Indukcinė virimo zona, galinė kairioji
2. Indukcinė virimo zona, galinė dešinioji
3. Indukcinė virimo zona, priekinė kairioji
4. Indukcinė virimo zona, priekinė dešinioji
5. Viryklės valdymo blokas

Techniniai duomenys

(priklausomai nuo modelio)



- A. Serijos numeris
- B. Kodas
- C. Tipas
- D. Prekės ženklas
- E. Modelis:
- F. Techniniai duomenys
- G. Atitikties simboliai / nuorodos

Techninių duomenų plokštelė su pagrindine informacija apie prietaisą yra ant viryklės apatinės pusės. Informacija apie prietaiso tipą ir modelį pateikta garantijos lape.

Prieš naudojant pirmą kartą

Jei viryklės paviršius yra stiklo keramikos, valykite drėgnu skudurėliu su nedideliu kiekiu ploviklio. Nenaudokite stiprių valiklių, tokių kaip abrazyvai ir abrazyvinės indų plovimo kempinės, arba dėmių valiklių, kurie gali subraižyti.

Pradinio naudojimo metu gali jaustis būdingas „naujo prietaiso kvapas“; jis palaipsniui išnyks.

Viryklė

Stiklo keramikos kaitlentės paviršius

- Viryklė yra atspari temperatūros pokyčiams.
- Nenaudokite stiklo keramikos viryklę, jei ji sugedusi ar neveikia. Jei aštrus objektas nukrenta ant viryklės, kaitlentė gali sudužti. Tokiu atveju pasekmės matomos iš karto arba tik po kurio laiko.
- Jeigu ant viryklės atsiranda bet jokių matomų įtrūkimų, iš karto atjunkite prietaisą nuo maitinimo šaltinio.
- Patikrinkite, ar kaitvietė ir kaitvietės zonos dugnas yra švarus ir sausas. Taip bus geriau perduodama šiluma ir išvengsite šildymo paviršiaus pažeidimų.
- Nedėkite tuščių indų ir virtuvės reikmenų ant kaitvietės zonų. Kaitvietės zona gali būti sugadinta, jei ant jos padėsite tuščią indą. Prieš dėdami indą ant kaitvietės zonos, nuvalykite indo dugną, kad pasklistų šiluma.

Virimo galios lygiai:

Kaitvietės šildymo galia gali būti nustatyta į 10 skirtingų lygių (priklausomai nuo modelio). Lentelėje išvardyti kai kurie kiekvieno lygio pavyzdžiai.

Kepimo galios lygis	Tikslas
0	išjungtas, naudoja liekamąją šilumą
1 - 2	palaikyti maistą šiltą, lėtas mažesnių kiekių virimas (žemiausia nuostata)
3	lėtas virimas (tolesnis virimas po pradinės padidintos galios)
4 - 5	lėtas didelių virimas (tolesnis virimas) kiekių, didesnių gabalų skrudinimas
6	apkepinimas ir apskrudinimas
7 - 8	prideginimas
9	valgių dideliais kiekiais paskrudinimas
P	„Galios padidinimo“ nustatymas maisto gaminimo pradžiai; Taip pat tinka labai dideliame maisto produktų kiekiui.

Energijos taupymo patarimai

- Perkant indus, atkreipkite dėmesį, kad paprastai ant keptuvės ar puodo nurodomas jo viršutinio krašto arba dangčio skersmuo, kuris paprastai yra didesnis nei apačios skersmuo.
- Jei patiekalą gaminti trunka daug laiko, naudokite greitpuodį. Įsitikinkite, kad inde visada būtų pakankamai skysčio. Ant viryklės pastačius tuščią puodą, jis gali perkaisti, o tai savo ruožtu gali sugadinti puodą ir kaitvietę.
- Kai tik įmanoma, uždenkite puodą ar keptuvę tinkamo dydžio dangčiu. Naudokite indus, kuriuose telpa tik tiek maisto, kiek verdate. Verdant dideliame puode mažą kiekį maisto sunaudojama daug daugiau energijos.

Indukcinės kepimo zonos veikimo principas

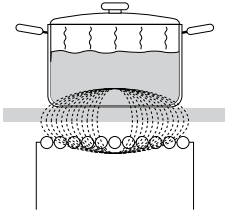

- Viryklė turi labai veiksmingas indukcinės kaitvietes. Karštis generuojamas tiesiai puodo dugne, kur jo labiausiai reikia. Taip išvengiama šilumos nuostolių per stiklo keramikos paviršių. Energijos suvartojimas yra gerokai mažesnis nei įprastinių kaitviečių su spinduliniais šildytuvais.
- Stiklo keramikos kaitvietė nėra kaitinama tiesiogiai, o tik netiesiogiai. Karštis spinduliuojamas atgal į puodą. Išjungus kepimo zoną, ši likutinė šiluma žymima „H“.
- indukcinėse viryklėse kaitinimas vyksta per indukcinę ritę, kuri yra įmontuota po stiklo keramikos paviršiumi. Ritės sukelia magnetinį lauką, kuris generuoja sūkurines sroves feromagnetinės plokštės dugne, kurios savo ruožtu šildo indą.





ĮSPĖJIMAS!

Išliejus ant karštos stiklo keraminės viryklės cukraus ar maisto su dideliu cukraus kiekiu, nedelsdami nuvalykite viryklę su cukraus grandikliu, net jei kaitvietės zona vis dar karšta. Taip nepažeisite stiklinio keraminio paviršiaus.

Nenaudokite valymo priemonių ir kitų valiklių valyti karšto stiklo keramikos viryklės, nes tai gali pažeisti jos paviršių.

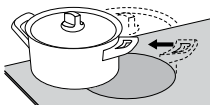
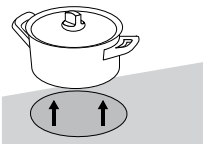
Puodų atpažinimas



- Net jei ant kaitvietės nėra puodo ar keptuvės, arba jei puodo skersmuo mažesnis nei kaitvietės skersmuo, energijos nuostolių nebus.
- Jei puodas yra daug mažesnis nei kaitvietė, pastaroji gali ir neatpažinti, kad ant jos yra puodas. Įjungus kaitvietės zoną, ženklas  ir pasirinktas galios lygis pakaitomis mirksi ant virimo galios ekrano.
- Jei virimo zonoje padedama mažesnė keptuvė ar puodas, jis taip pat aptinkamas, o kaitvietė naudoja tik tiek energijos, kiek reikia kaitinti atitinkamo dydžio indui.

Indukcinės kaitlentės

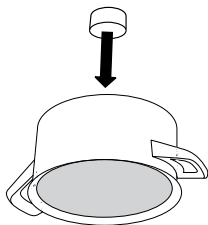

- Indukcija veiks tinkamai, jei naudosite tinkamus indus.
- Puodas ar keptuvė turi būti virimo zonos viduryje
- Tinkami indai: tinkami indai turi būti pagaminti iš plieno, taip pat tinka emaliu dengti plieno ar ketaus puodai ir keptuvės.
- Netinkami indai: legiruoto plieno indai su variniu arba aliuminio dugnu ir stiklo indai.
- Magneto testas: Nedideliu magnetu patikrinkite, ar keptuvės ar puodo apačia yra feromagnetinė. Jei magnetas prilimpa prie keptuvės ar puodo dugno, vadinasi, jis tinka indukcinei viryklei.

- Naudodami greitpuodį, prižiūrėkite jį, kol bus pasiektas reikiamas slėgis. Pirmą kartą, nustatykite kaitvietę į didžiausią galią; tada, pagal slėginio indo gamintojo instrukcijas, jei reikia, sumažinkite maisto gaminimo galingumą.
- Patikrinkite, ar greitpuodyje ar kitame puode ar keptuvėje yra pakankamai skysčio. Dėl perkaitimo, pastatę tuščią puodą ant kaitvietės, galite sugadinti tiek puodą, tiek ir kaitvietę.
- Kai kurie virtuvės indai neturi visiškai feromagnetinio dugno. Tokiu atveju kaista tik magnetinė dalis, o likusi dugno dalis liks vėsi.
- Naudodami specialius indus, laikykitės gamintojo nurodymų.
- Geriausiems virimo rezultatams pasiekti, feromagnetinė indų dugno pusė turi atitikti kaitvietės zonos dydį. Jei kaitvietės zona neatpažįsta indo, pabandykite pastatyti jį į kitą mažesnio skersmens kaitvietės zoną.

Kaitvietė	Minimalus indo skersmuo
Ø 160 mm	Ø 90 mm
Ø 180 mm	Ø 90 mm
Ø 210 mm	Ø 110 mm
190 x 210 mm	Ø 110 mm
Bridge (octa)	Ø 230 mm

Keptuvės dugnas turi būti plokščias.

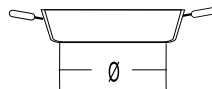
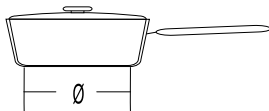
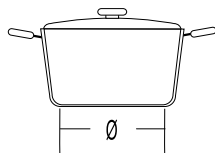

Darbas su virykle

Valdymo įtaisas

(priklausomai nuo modelio)

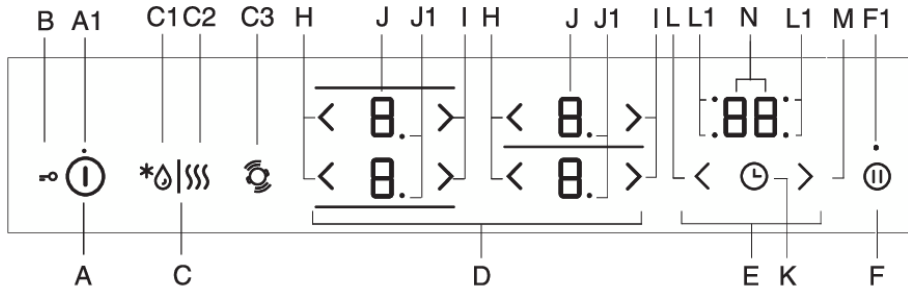

A Viryklės įjungimo / išjungimo mygtukas

A1 Įjungimo / išjungimo / užrakto nuo vaikų indikatoriaus lemputė

B Blokavimo / užrakto nuo vaikų funkcija

C Atšildymo / pašildymo mygtukas

C1 Atšildymo indikatoriaus lemputė

C2 pašildymo indikatoriaus lemputė

C3 Keptuvės padėties atpažinimas su automatiniu kepimo zonų sujungimu

D Kepimo zonų valdikliai

E Laikmačio funkcijos

F Sustabdymo / paleidimo / atminties funkcija

F1 Stop/go and memory function indicator light

H Galios mažinimo mygtukas

I Galios didinimo mygtukas

J Galios lygio rodmenys

J1 Dešimtainis taškas, rodantis pusės žingsnio galios lygį kepimo zonoje

K Programos laikmačio įjungimas / išjungimas

L Programos laikmačio nustatymo mygtukas (-)

L1 Aktyvios programos laikmačio atitinkamose gaminimo zonose indikatoriaus lemputė

M Programos laikmačio nustatymo mygtukas (+)

N Laiko ekranas

Ekranas taip pat veikia kaip mygtukai parametų koregavimui.

Viryklės įjungimas

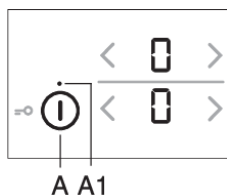

- Pastatykite indą ant viryklės.
- Palieskite įjungimo / išjungimo mygtuką (A), norėdami įjungti gartraukį.
- Visuose kaitvietės ekranuose pasirodys „0“.
- Pasigirsta trumpas pytelėjimas.



INFORMACIJA!

Jei kaitvietė neįjungiama per 10 sekundžių, viryklė bus išjungta.

Kepimo zonų įjungimas

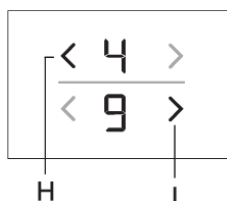

Yra 9 arba 17 skirtingi galingumo lygiai, kuriuos galima pasirinkti. Esant 17 galingumo lygiui, ekrano taškas rodo pusę žingsnio (pvz., 8 reiškia 8.5, priklausomai nuo modelio).

- Palieskite norimos kaitvietės ekrano bloką. Pasirinktas ekranas pradės mirksėti.
- Norėdami nustatyti pasirinktos maisto ruošimo zonos darbinę galią, naudokite (H) ir (I) mygtukus.
- Kaitvietė lieka įjungta.

- Jei viryklė neatpažįsta indo ant pasirinktos kaitvietės, pasirodo simbolis \square . Jei ant pasirinktos kaitvietės nepastatysite puodo per 2 minutes, kaitvietė automatiškai išsijungs.



INFORMACIJA!

Ekranas taip pat veikia kaip mygtukai parametrų koregavimui.

Keisti kaitvietės zonos nustatymus

Pasirinktos maisto ruošimo zonos galios lygį galima reguliuoti mygtukais (H) arba (I).

Jei norite greičiau padidinti arba sumažinti galios lygį, palieskite ir palaikykite mygtuką (H) arba (I).

Automatinis greitas kaitinimas

Visose kaitvietėse yra sumontuotas specialus mechanizmas, kuris nustato didžiausią gaminimo galią gaminimo proceso pradžioje, neatsižvelgiant į faktinę galią. Po kurio laiko virimo zonos maitinimas grįžta atgal į pradžioje numatytą lygį. Kiekvienoje virimo zonoje gali būti įjungtas automatinis greitas kaitinimas bet kokiam virimo galios lygiui, išskyrus lygį 9 ir P.

Greitas kaitinimas tinka patiekalams, kuriuos reikia pakaitinti, o paskui virti ilgesnį laiką be nuolatinės priežiūros.

Greitas kaitinimas tinka patiekalams, kuriuos reikia pakaitinti, o paskui virti ilgesnį laiką be nuolatinės priežiūros.

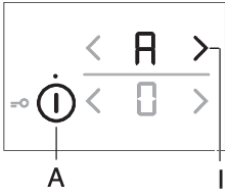

- Viryklė įjungta ir ant vienos kaitvietės galima dėti tinkamą indą.
- Pasirinkite norimą kaitvietę, kuri turėtų būti išjungta (ekrane turėtų pasirodyti 0).
- Paspauskite atitinkamą (H) arba (I) mygtuką ir laikykite jį nuspaudę maždaug 3 sekundes, kol išgirsite trumpą garsinį signalą. *A* ir pakaitomis ekrane mirksės *0*.

- Sumažinkite maitinimą iki lygio, kuriuo norite virti maistą po automatinio greito įkaitinimo.
- *A* ir pasirinktas galios lygis pakaitomis mirksės galios lygio ekrane. Kai automatinis galios padidinimo laikas pasibaigia, virimo zona automatiškai persijungia į pasirinktą lygį, kuris po to nuolat rodomas ekrane.

Automatinio greitojo kaitinimo lentelė

Galios lygis	1	1.	2	2.	3	3.	4	4.	5	5.	6	6.	7	7.	8	8.
Automatinis greito šildymo laikas (sek.)	40	60	70	100	120	150	180	220	260	300	430	400	120	150	195	200

Automatinio greitojo kaitinimo išjungimas

Jei virimo galia sumažėja, o automatinis greitas šildymas yra įjungtas, šiai virimo zonai automatinis greitas šildymas išjungiamas.

Auto funkciją galima išjungti, pasirinkus atitinkamą kaitvietę ir sumažinus energijos lygį iki „0“. Tada nustatykite naują galios lygį.

Sujungta kepimo zona

(priklausomai nuo modelio)

- Kai kuriuose modeliuose galima sujungti dvi kairėje pusėje esančias kepimo zonas į vieną didelę sujungtą kepimo zoną. Taip šioje vietoje galima padėti didelį ovalo formos indą arba keptuvę. Indas turėtų būti pakankamai didelis, kad apimtų abu viršutinės ir apatinės kaitvietės centrus.
- Maksimalus keptuvės dydis: 40 x 25 cm. Kad šilumą pasiskirstytų tolygiai, rekomenduojame naudoti kepimo indą ar keptuvę sunkiu dugnu. Kepimo metu indas arba keptuvė įkaista. Nenusideginkite.
- Dėdami kepimo indą ant viryklės, įsitikinkite, kad jis neuždengia valdymo modulio.

💡 INFORMACIJA!

Indas visada turi stovėti kaitvietės centre!

Sujungtų kaitviečių įjungimas

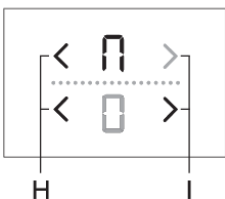

- Įjunkite viryklę paliesdami įjungimo / išjungimo jutiklį (A).
- Tuo pačiu metu palieskite du jutiklius ir palaikykite juos 3 sekundes (H). Ekrane, gale pasirodo ženklas *A*, reiškiantis, kad sujungtos dvi kaitvietės.
- Nustatykite pageidaujamą kepimo galią sujungtose kaitvietėse.

- Vėliau prireikus pakeisti sujungtų kaitviečių galią, naudokite (H) arba (I) mygtuką žemesnei kaitvietai.



INFORMACIJA!

Sujungta kaitvietė neleidžia veikti su galios didinimu; galimi lygiai tik iki 9.

Sujungtos kaitvietės išjungimas

- Sumažinkite sujungtos zonos galią iki 0. Sujungtos zonos simbolis **∩** išnyks ir kaitinimas bus išjungtas.
- Abi kaitvietės veiks atskirai.

Keptuvės padėties atpažinimas su automatinio kepimo zonų sujungimu

(Tik kai kuriuose modeliuose)

Keptuvės ar puodo padėties atpažinimas įsijungia 10 sekundžių automatiškai įjungus prietaisą. Jei ant viryklės yra indas, indo atpažinimo funkcija atpažins jo padėtį ir automatiškai sujungs kaitvietės, priklausomai nuo indo dydžio. Dvi gretimos kaitvietės gali būti sujungtos į vieną didelę kaitvietę.



C3

Ekrane, gale pasirodo ženklas **∩**, reiškiantis, kad sujungtos dvi kaitvietės.

- Nustatykite pageidaujimą kepimo galią sujungtose kaitvietėse.
- Vėliau prireikus pakeisti sujungtų kaitviečių galią, naudokite (H) arba (I) mygtuką žemesnei kaitvietai.



INFORMACIJA!

Sujungtai kaitvietai negalima naudoti galios didinimo P. Didžiausias galimas galios lygis yra 9.

Automatinis indo padėties atpažinimas gali būti įjungtas bet kada 10 sekundžių, paspaudžiant indo atpažinimo mygtuką (C3). Automatinis indo atpažinimas ir automatinis kaitvietės sujungimas veikia tik dar neveikiančiose kaitvietėse. Sujungtų kepimo zonų sujungimą galima išjungti nustačius galios lygį į 0.

Jei ant kepimo zonos nėra jokio indo:

- Įjunkite viryklę. Visos kaitvietės yra nustatytos į 0.
- Padėkite indą ant bet kokios kaitvietės. Kaitvietė su indu pradeda mirksėti 0. Kaitvietės galią galima nustatyti nuspaudžiant atitinkamus kaitvietės mygtukus (H) arba (I). Funkcija automatiškai sujungia kaitvietės kairėje pusėje esančias kepimo zonas, priklausomai nuo keptuvės dydžio.
- Galite padėti kitą indą ta pačia tvarka.

Jei indai jau yra ant kaitlentės:

- Įjunkite viryklę.
- Kaitvietės indikatoriuje su indu mirksės 0. Kaitvietės galią galima nustatyti nuspaudžiant atitinkamus kaitvietės mygtukus (H) arba (I).
- Jei ant kaitvietės yra keletas indų, viryklė automatiškai aptiks visus indus ir visų zonų, ant kurių yra indai, ekranoose mirksės „0“.

Kaitvietės galią galima nustatyti nuspaudžiant atitinkamus kaitvietės mygtukus (H) arba (I); tada tęskite su kita kaitvieta.

Per pirmąsias 10 sekundžių automatinis indo atpažinimas taip pat gali būti išjungtas naudotojo nustatymuose naudojant Au parametą. Žiūrėkite skyrių „Naudotojo nustatymai“.

Ši funkcija gali būti naudojama, jei indas jau yra ant viryklės arba jei viryklė yra tuščia.

Galios padidinimas

(priklausomai nuo modelio)

Greitam maisto ruošimui galima įjungti galios didinimo funkciją kepimo zonose. Taip galėsite greitai pašildyti didelį maisto kiekį naudodami papildomą galią. Galios didinimas veiks ne ilgiau kaip 5 minutes; tada galios lygis automatiškai sumažinamas iki 9. Jei viryklė nėra per karšta, galios stiprinimą galima įjungti vėl per 5 minutes po išjungimo. Siekiant išvengti perkaitimo, elektroninio valdymo funkcija gali automatiškai anksčiau išjungti galios stiprinimą ir sumažinti galios lygį iki 9.

Galios stiprinimo įjungimas

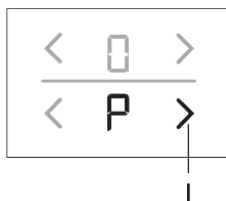

Viryklė įjungta ir ant vienos kaitvietės galima dėti tinkamą indą.

- Pasirinkite virimo zoną.
- Nustatykite galingumo lygį į 9, tada paspauskite mygtuką (I) .
- Ekrane pasirodys simbolis P. Funkcija yra įjungta.

Galios stiprinimo išjungimas

- Paspauskite mygtuką (H). Galios didinimas bus išjungtas, o galia sugrįš į 9 lygį.
- Galią galima sumažinti iki norimo lygio paspaudus mygtuką (H).

Apsauga nuo perkaitimo

- Viryklėje įrengtas aušinimo ventiliatorius, kuris vėsina elektroninius komponentus maisto gaminimo metu. Ventiliatorius gali veikti dar po gaminimo proceso pabaigos.
- Indukcinė viryklė taip pat turi apsaugą nuo perkaitimo, kuri apsaugo elektroninius komponentus nuo pažeidimų. Saugos įtaisas veikia keliais etapais. Kai kaitvietės temperatūra tampa labai aukšta, maisto ruošimo galia automatiškai sumažinama. Jei to nepakanka, kaitvietės galia toliau mažėja, arba saugos mechanizmai visiškai išjungia kaitvietę. Tokiu atveju ekranas rodytų „F2“. Kai viryklė atvės, visą viryklės galią galima vėl naudoti.

Užraktas nuo vaikų / blokavimas

Kaitlentę galima užrakinti nuo netyčinio įjungimo.

INFORMACIJA!

Viryklė turi būti išjungta arba laukimo režime.

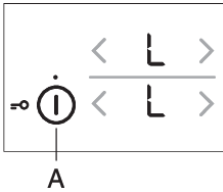

Viryklės valdiklių užrakinimas

Paspauskite įjungimo/išjungimo mygtuką ir palaikykite jį 3 sekundes. Kaitvietės galios indikatoriuose pasirodys „L“. Dabar viryklė yra užrakinta. Po 5 sekundžių viryklė automatiškai persijungs į laukimo režimą.

Viryklės valdiklių arrakinimas

Norėdami atrakinti viryklę, darykite taip pat, kaip ją užrakindami. Viryklė turi būti išjungta. Paspauskite įjungimo/išjungimo mygtuką ir palaikykite jį 3 sekundes. Ant virimo zonos maitinimo indikatorių vietoje „L“ atsiras „0“. Dabar viryklė yra atrakinta ir paruošta naudoti.

INFORMACIJA!

Jei užrakto nuo vaikų funkcija įjungta vartotojo nustatymų režimu (Žiūrėkite skyrių Naudotojo nustatymai), kaskart, kai išjungjama, viryklė bus automatiškai užrakinama.

INFORMACIJA!

Prieš valydamis įjunkite užrakto funkciją, kad viryklė nebūtų atsitiktinai įjungta.

Atšildymas / pašildymas

Paspauskite (C) mygtuką, kad suaktyvintumėte atitirpinimo/pašildymo funkciją. Atšildymo atveju palaikoma maždaug 42 °C maisto temperatūra; pašildymo atveju palaikoma maždaug 70 °C temperatūra. Tikroji temperatūra gali priklausyti nuo indų tipo ir maisto kiekio.

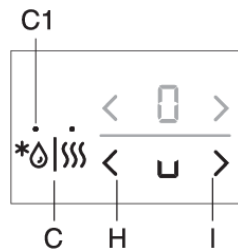

Atitirpinimo funkcija

Palieskite jutiklį (A), norėdami įjungti viryklę. Ant pasirinktos keptuvės pastatykite tinkamą keptuvę. Palieskite mygtuką (C) vieną kartą; Užsidega indikatoriaus lemputė (C1). Paspauskite pasirinktos kaitvietės (H) arba (I) mygtuką. Ekrane pasirodys simbolis „u“.

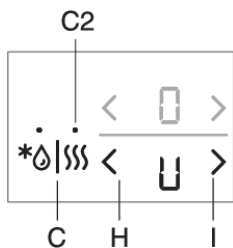

Atitirpinimo funkcijos įjungimas

Palieskite jutiklį (A), norėdami įjungti viryklę. Ant pasirinktos kepimo zonos pastatykite tinkamą keptuvę. Palieskite mygtuką (C) du kartus; Užsidega indikatoriaus lemputė (C2). Paspauskite pasirinktos kaitvietės (H) arba (I) mygtuką. Ekrane pasirodys simbolis „U“.

Atšildymo / pašildymo funkcijos išjungimas

- Paspauskite pasirinktos kaitvietės (H) arba (I) mygtuką.
- Kaitvietė išjungiamą, o ekrane pasirodo „0“.

Laikmačio funkcijos

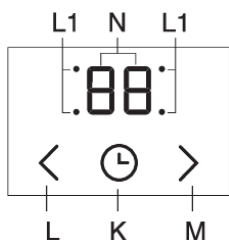

Ši funkcija leidžia naudoti du darbo režimus:

1. **Minučių laikmačio nustatymo funkcija (atgalinės atskaitos laikmatis)** taikoma visai viryklei. Naudojant šią funkciją, kaitlentė pypteli tik tada, kai baigiasi nustatytas laikas.
2. **Programos laikmačio nustatymas** taikomas pasirinktai kepimo zonai. Atskiras laikmatis gali būti nustatytas kiekvienai kaitvietei. Pasibaigus nustatytam laikui, kaitvietė automatiškai išjungiamą.

1 Atgalinio skaičiavimo laikmatis

Minučių laikmačio veikia savarankiškai ir nėra susietas su jokia kaitvietė. Kai yra nustatytas atgalinės atskaitos laikmatis, jis ir toliau skaičiuoja laiką, net išjungus viryklę. Minučių laikmatį galima išjungti tik tada, kai viryklė yra įjungta.

- Palieskite mygtuką (K), kad įjungtumėte laikmatį. Laikmačio ekrane (O) pasirodys 00. Palieskite mygtukus (N) ir (M), kad nustatytumėte laiką nuo 1 iki 99 minučių.
- Pasibaigus nustatytam laikui, bus įjungtas aliarmas; tačiau viryklė nebus išjungta.
- Signalą galite išjungti, palietę bet kurį mygtuką; arba jis automatiškai išsijungs po tam tikro laiko.
- Viryklę įjungus (A) mygtuku, minučių laikmatis lieka aktyvus.
- Per paskutinę atskaitos laiko minutę likęs laikas bus rodomas sekundėmis.

2 Programos laikmatis

Programos laikmatis palengvina maisto gaminimo procesą, nes leidžia matyti ir nustatyti pasirinktos kepimo zonos gaminimo laiką. Pasibaigus laikmačiui nustatytam laikui, virimo zona automatiškai išsijungs ir skleis garsinį signalą. Garsinį signalą galite perjungti, palietę bet kurį mygtuką; arba jis po kurio laiko automatiškai išsijungs. Programos išjungimo laikmatis gali būti nustatytas atskirai visoms virimo zonoms. Programų laikmatis gali būti nustatytas tik aktyviai kaitvietei.

- Palieskite mygtuką (K), kad įjungtumėte laikmatį. Laikmačio ekrane (O) pasirodys 00. Vėl palieskite jutiklį (K). Pradės mirksėti atitinkamos kaitvietės taškas (L1).
- Palieskite mygtukus (N) ir (M), kad nustatytumėte laiką nuo 1 iki 99 minučių.
- Kai norima vertė nustatyta, prasidės atgalinis skaičiavimas. Pradės mirksėti taškas (L1), rodantis, kokios kaitvietės laikmačio funkcija yra nustatyta.

- Pasibaigus nustatytam laikui, įsijungs garsinis signalas ir kaitvietė bus išjungta. Laikrodžio ekrane mirksės „00“.
- Signalą galite išjungti, palietę bet kurį mygtuką; arba jis automatiškai išsijungs po tam tikro laiko.

Nustatyto gaminimo laiko keitimas

Likusį gaminimo laiką galima keisti bet kuriuo gaminimo metu. Palieskite išjungimo laikmačio mygtuką (K), ir pasirinkite norimos kaitvietės laikmačio ekraną. Pradės mirksėti atitinkama signalinė lemputė (L1). Palieskite mygtuką (C) arba (D), norėdami nustatyti naują norimą kepimo laiką.

Likusio maisto gaminimo laiko rodymas

Jei įjungti keli laikmačio nustatymai, likusį gaminimo laiką galima rodyti palietus (K) mygtuką.

Laikmačio atstatymas

Pasirinkite norimą laikmačio rodinį paspausdami (K) mygtuką (žr. skyrių „Nustatyto gaminimo laiko keitimas“). Bus rodomas nustatytas laikmatis ir užsidegs taškas, nurodantis atitinkamą kaitvietę. Palieskite mygtuką (M), kad nustatytumėte reikšmę 00 arba vienu metu paspauskite (L) ir (M), kad iš karto iš naujo nustatytumėte reikšmę 00.

Gaminimo proceso pristabdymas – Stop&Go (paузė)

Stop&Go funkciją galima naudoti, norint sustabdyti visos viryklės veikimą iki 10 minučių. Visos kaitvietės bus laikinai automatiškai išjungtos. Tai patogu, pavyzdžiui, kai išsilieja vieno iš indų turinys ir norite nuvalyti viryklę.

Stop&Go funkcijos įjungimas

Turi būti aktyvi bent viena kepimo zona. Palieskite Stop&Go funkcijos mygtuką (F). Pasigirsta trumpas pyptelėjimas. Visų ekranų nustatymai pradeda mirksėti; pauzės mygtukas užsidega ir taip pat mirksi. Visi programų laikmačio arba minučių laikmačio nustatymai yra pristabdyti. Visi mygtukai yra neaktyvūs, išskyrus pauzės (stop/go) ir įjungimo/išjungimo mygtuką. Jei per 10 minučių nepaspausite jokio mygtuko, visos aktyvios kaitvietės automatiškai išsijungs.

Stop&Go funkcijos išjungimas

Paspauskite pauzės mygtuką dar kartą per 10 minučių. Kaitlentė ir toliau veikia tokiomis pačiomis sąlygomis kaip ir prieš pauzę.

Atminties funkcija

Ši funkcija leidžia atkurti visus kaitvietės nustatymus, jei viryklė buvo netyčia išjungta. Tačiau tai galima padaryti tik per penkias sekundes po to, kai viryklė buvo išjungta.

Naudokite įjungimo / išjungimo mygtuką, norėdami vėl įjungti kaitlentę per 5 sekundes po jos išjungimo. Mygtukas (F) ekrane mirksės 5 sekundes. Per tą laiką palieskite šį mygtuką ir visi nustatymai, kurie buvo aktyvūs prieš išjungiant viryklę, bus atkurti.

Automatinis išjungimas

Jei virimo metu mygtukai yra suaktyvinti per ilgai (pvz., dėl išsiliejusio skysčio arba daikto, uždėto ant jutiklio mygtukų), po 10 sekundžių visos kaitinimo zonos bus išjungtos. Ekrane mirksės simbolis r^{d} . Daiktą reikia nuimti, arba išsiliejusį skystį reikia nuvalyti nuo jutiklio mygtukų per 2 minutes; Priešingu atveju viryklė bus automatiškai išjungta. Paskutinius nustatymus galima atkurti naudojant atminties funkciją, Stop&Go mygtuką.

Kaitvietės išjungimas

Norėdami išjungti kaitvietę, naudokite atitinkamą mygtuką (H), kad nustatytumėte reikšmę 0. Norėdami greitai išjungti kaitvietę, vienu metu palieskite atitinkamus mygtukus (H) ir (I). Pasigirs trumpas pyptelėjimas, o ekrane pasirodys 0.



INFORMACIJA!

Jei virimo zonų galios lygis yra nustatytas į „0“, viryklė bus išjungta automatiškai po 10 sekundžių.

Likusios šilumos indikatorius

Stiklo keramikos viryklėje taip pat yra įmontuotas likutinės šilumos ekranas H. Stiklo keramikos viryklės zona nėra kaitinama tiesiogiai, o tik netiesiogiai. Karštis spinduliuojamas atgal į indą. Kol išjungus viryklę dega simbolis 3°, kaitvietėje yra likutinė šiluma, kurią galima naudoti, kad maistas liktų šiltas, arba maistui atitirpinti. Net tada, kai simbolis „H“ dingsta, kaitvietė vis dar gali būti karšta. Būkite atsargūs, nes yra pavojus nusideginti!

Ilgiausias virimo laikas

Dėl saugumo sumetimų virimo laikas kiekvienai kaitvietei ribojamas iki maksimalios trukmės.

Maksimalus gamtinimo laikas priklauso nuo neseniai nustatyto galios lygio. Jei galios lygis nepasikeitė, kaitvietė bus išjungta automatiškai pasiekus maksimalaus virimo trukmę.

Kepimo galios lygis	U	u	1	2	3	4	5	6	7	8	9	P*
Ilgiausias virimo laikas (val.).	2	8	8	8	6	6	4	4	2	1.5	1.5	1.5

* Po 5 minučių maitinimo lygis automatiškai sumažėja iki 9; po 1,5 val. kaitvietė išjungiamą

Viryklės išjungimas

Viryklę galima bet kada išjungti palietus įjungimo / išjungimo mygtuką.

Vaudotojo nustatymai

Akustinio signalo, automatinių funkcijų ir užrakto parametrų nustatymas

Galite reguliuoti garsinio signalo garsumą, garso signalo trukmę, bendrą prietaiso galią ir automatinius užrakto nustatymus. Norėdami įjungti parametrų nustatymų meniu, kai prietaisas yra išjungtas, paspauskite pauzės mygtuką (F) ir palaikykite 3 sekundes.

Laikmačio ekrane pasirodys pirmasis parametras Uo, nurodantis akustinių signalų garsumą (garsumą). Paspauskite laikmačio mygtuką (K), kad pasirinktumėte parametro tipą. Paspauskite laikmačio nustatymo mygtukus (L) ir (M) ir nustatykite parametą.



Uo: Akustinio signalo ir pavojaus signalo garsumas (garsumas)

So: Akustinio signalo trukmė

Lo: Automatinis užraktas

Au: Automatinis keptuvės atpažinimas

Po: Bendra didžiausia galia

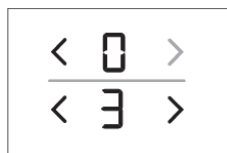

Šiuo metu nustatytoji parametro vertė bus rodoma dešinėje pusėje esančios kaitvietės energijos lygio ekranuose. Šią vertę galima nustatyti nuspauždžiant kaitvietės (H) arba (I) mygtukus. Visus parametrus galima patvirtinti ir išsaugoti paspaudus pristabdymo mygtuką (F) ir palaikius jį 2 sekundes. Tada pasigirs trumpas pyptelėjimas. Jei nenorite išsaugoti naujų parametrų nustatymų, uždarykite vartotojo nustatymų režimą, paspausdami įjungimo/išjungimo mygtuką.

Garsinis signalas ir signalas (garsumas) Uo

Galima nustatyti šias vertes:

00 ekrane = išjungta (netinka aliarmui ir garsiniam signalui apie klaidas)

01 ekrane = minimalus garsumas

02 ekrane = vidutinis garsumas

03 ekrane = didžiausias garsumas (numatytasis)

Trumpas garsinis signalas bus skleidžiamas po kiekvieno naujai nustatyto garsumo pakeitimo.

Garsinio aliarmo trukmė So

Galima nustatyti šias vertes:

05 ekrane = 5 sekundes

1.0 ekrane = 1 minutė

2.0 ekrane = 2 minutes (numatytasis)

Saugos užraktas nuo vaikų Lo

Jei automatinio užrakto funkcija įjungta vartotojo nustatymų režimu, viryklė automatiškai bus užrakinta kaskart jai išjungus.

00 ekrane = išjungta (numatytasis nustatymas)

01 ekrane = įjungta

Indo padėties atpažinimas su automatinio kaitviečių sujungimu Au

Jei keptuvės padėties atpažinimo su automatinio kepimo zonų sujungimu funkcija išjungžiama naudotojo nustatymų režime, tada prietaisas visada bus valdomas rankiniu būdu (nebus 10 sekundžių automatinio keptuvės atpažinimo kiekvieną kartą įjungus prietaisą).

0 ekrane = išjungta

1 ekrane = įjungta (numatytasis nustatymas)

Bendra didžiausia galia „Po“

Jei elektros instaliacija jūsų namuose turi kitokias srovės ribas, didžiausia suvartojama viryklės galia gali būti mažesnė:

2.3 ekrane = 2,3 kW = 10 A

2.8 ekrane = 2,8 kW = 12 A

3.0 ekrane = 3,0 kW = 13 A

3.7 ekrane = 3,7 kW = 16 A

7.4 ekrane = 7,4 kW = 2 x 16 A (iš anksto nustatytas)

INFORMACIJA!

Jei galios lygis yra ribotas, nustatymai ir maisto ruošimo galia gali būti ribojama. Prietaisas turi galios valdymo sistemą, kuri užtikrina, kad galios ribojimo poveikis būtų minimalus.

Valymas ir priežiūra

Po kiekvieno viryklės naudojimo palaukite, kol stiklo keramikos paviršius atvės, ir nuvalykite jį. Priešingu atveju visos likusios priemaišos pridegs ant karšto paviršiaus, kai kitą kartą naudosite viryklę.

Stiklo keramikos paviršių reikia reguliariai valyti ir prižiūrėti, naudoti specialias valymo medžiagas, kurios sudaro apsauginį sluoksnį ant paviršiaus, apsaugodamos ją nuo nešvarumų.

Prieš kiekvieną naudojimą nuo stiklo keramikos paviršiaus nuvalykite dulkes arba kitus nešvarumus, kurie gali subraižyti paviršių – nuo viryklės ir indų apačios.

INFORMACIJA!

Plieno vata, šiurkščios abrazyvinės kempinės ir abrazyviniai plovikliai gali subraižyti paviršių. Paviršių gali sugadinti agresyvūs purškiami ir netinkami skysti valikliai.

Naudojant agresyvus ar abrazyvinius valiklius ar indus su pažeistu dugnu galima nutrinti ženklus.

Naudokite drėgną minkštą šluostę valyti smulkius nešvarumus. Tada sausai nuvalykite paviršių.

Valykite vandens dėmes švelniu acto tirpalu. Tačiau nenaudokite šio tirpalo valyti rėmeliui (tik kai kuriuose modeliuose), nes jis gali prarasti blizgesį. Nenaudokite agresyvių arba abrazyvinių valymo ar nukalkinimo medžiagų.

Sunkiai nuvalomiems nešvarumams naudokite specialų stiklo keramikos purškalą. Laikykitės gamintojų nurodymų. Valiklių likučius reikia kruopščiai pašalinti, nes jie gali pažeisti stiklo keramikos viryklę, kai virimo zonos įkaista.

Sunkiai valomus ar pridegusius nešvarumus valykite grandikliu. Su grandikliu dirbkite atsargiai, kad nesusižalotumėte.

INFORMACIJA!

Į prietaiso įrangą grandiklis neįeina.

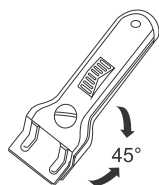

INFORMACIJA!

Grandiklį naudokite tik jei nešvarumų negalite nuvalyti šlapiu skudurėliu arba specialiomis valymo priemonėmis, skirtomis stiklo keramikai.

Laikykitė grandiklį pakreipę tinkamu kampu (45–60°). Švelniai spauskite grandiklį prie stiklo ir braukite virš ženklo, valydamė nešvarumus. Stenkitė, kad plastmasinė grandiklio rankenėlė (kai kuriuose modeliuose) nesiliestų su karšta virimo zona.

INFORMACIJA!

Nespauskite grandiklio statmenai stiklui ir nebraižykite kaitvietės paviršiaus jo ašmenimis arba kampais.

Nedelsiant grandikliu nuvalykite išbūrėjusį cukrų arba maistą su cukrumi nuo stiklo keramikos viryklės, net jei viryklė dar karšta, nes cukrus gali nepataisomai sugadinti stiklo keramikos paviršių.

Trikčių diagnostikos ir klaidų lentelė

Garantiniu laikotarpiu bet kokius remonto darbus gali atlikti tik gamintojo įgaliotasis techninės priežiūros centras.

Prieš priimant prietaisą bet kokiam remontui, įsitikinkite, kad prietaisas yra atjungtas nuo elektros tinklo – išimkite saugiklį arba atjunkite maitinimo laidą iš sieninio lizdo.

Bet koks neteisėtas prietaiso remontas gali sukelti elektros smūgį ir trumpojo jungimo pavojų; todėl jų nekeiskite patys. Patikėkite tokį darbą ekspertui ar aptarnavimo technikui.

Įvykus nedideliam gedimui ar problemai, susijusiems su prietaiso veikimu, patikrinkite šias instrukcijas, ir pabandykite išsiaiškinti, ar galite pašalinti priežastį patys.

Jei prietaisas neveikia tinkamai arba visai neveikia dėl netinkamo naudojimo ar tvarkymo, net ir garantiniu laikotarpiu techninės priežiūros specialisto apsilankymas bus mokamas.

Išsaugokite instrukcijas, kad galėtumėte jas perskaityti ateityje, ir perduokite jas tolesniems prietaiso savininkams ar vartotojams.

Šiek tiek patarimų, kaip išspręsti dažnas problemas.

Gedimas / klaida	Priežastis
Dažnai suveikia pagrindinis saugiklis.	Skambinkite priežiūros meistriui.
Nuolatinis garsinis signalas ir ekranas 	Vandens išsiliejimo jutiklio paviršiaus, arba objektas uždėtas virš jutiklių. Nuvalykite jutiklio paviršių.
F2 ekrane	Kaitvietės zona perkaito. Palaukite, kol virimo zona atauš.
F ekrane	Rodo, kad veikimo metu įvyko klaida.

Jei problemos išlieka, nepaisant to, kad laikotės pirmiau pateiktų patarimų, kreipkitės į įgaliotąjį techninės priežiūros specialistą. Jei prireikia remonto arba pateikiamos garantinės pretenzijos dėl netinkamo sujungimo arba prietaiso naudojimo, garantija negalioja. Šiuo atveju naudotojas turi padengti remonto išlaidas.

ĮSPĖJIMAS!

Prieš prietaiso remontą jį reikia atjungti nuo elektros tinklo (tam išimkite saugiklį arba atjunkite maitinimo laidą iš sieninio lizdo).

Garsai indukcinio maisto gaminimo metu

Triukšmai ir garsai	Priežastis	Sprendimas
Indukcinis generuojamas veikimo triukšmas	Indukcinė technologija remiasi tam tikromis metalų elektromagnetinio poveikio savybėmis. Tai lemia vadinamąsias sūkurines sroves, kurios verčia molekules virpėti. Šie virpesiai (vibracija) yra transformuojami į šilumą. Priklausomai nuo metalo tipo, tai gali sukelti gana daug triukšmo.	Tai normalu ir nereiškia, kad yra gedimų.
Į transformatoriaus užesį panašūs garsai	Girdisi, kai verdama aukšto galios lygiu. Priežastie yra energijos kiekis, pereinantis iš viryklės į puodą ar keptuvę.	Triukšmas dings arba susilpnės, kai sumažinsite galios lygį.
Indų vibracija ir skilinėjimas	Triukšmas atsiranda dėl indų (puodo ar keptuvės), pagamintų iš skirtingų medžiagų.	Jis kyla dėl gretimų paviršių įvairių ir medžiagų sluoksnių vibracijos. Šis triukšmas priklauso nuo indų rūšies. Jis gali skirtis priklausomai nuo verdamo maisto kiekio ir rūšies.
Ventiliatoriaus triukšmas	Tinkamam indukcijos elektroninių komponentų veikimui reikia reguliuoti temperatūrą. Todėl viryklėje įrengtas ventiliatorius, kuris vėsina elektroniką priklausomai nuo užfiksuotos temperatūros.	Ventiliatorius gali veikti net kai viryklė išjungta, jei temperatūra ir toliau yra pernelyg aukšta.

Įmontuotos viryklės montavimas

Įrengimo tvarka

- Stalviršis turi būti visiškai lygus.
- Tinkamai apsaugokite nupjautos diafragmos kraštus.
- Prijunkite viryklę prie elektros tinklo (žr. viryklės prijungimo prie elektros tinklo instrukcijas).
- Įdėkite kaitlentę į nupjautą angą.

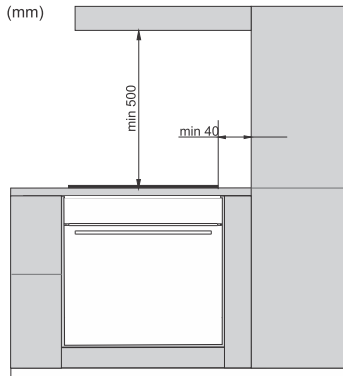

- Prietaisą montuoti ant virtuvės stalviršio ir prijungti prie elektros tinklo ir dujų tiekimo gali tik tinkamai kvalifikuotas specialistas.
- Virtuvės baldo, į kurį ketinama įmontuoti kaitlentę, fanerą ar kitą apdailą reikia apdoroti karščiui atspariais klėjais (100 °C); Priešingu atveju stalviršio apdaila gali pakisti arba deformuotis.
- Naudoti medžio masyvo kampinę apdailą ant stalviršių už kaitvietės galima, tik jei tarpas tarp apdailos ir viryklės yra ne mažesnis nei nurodyta montavimo planuose.
- Viryklės matmenys tinkam montavimui po stalviršiu ir virtuvės baldus, jei jų plotis yra 600 mm ar daugiau.

- Kabantys arba sieniniai virtuvės elementai turi būti pakankamai dideli, kad netrukdytų darbo procesui.
- Atstumas tarp viryklės ir virtuvės gaubto turi būti ne mažesnis, nei nurodyta virtuvinio gaubto įrengimo instrukcijoje. Minimalus atstumas yra 500 mm.
- Atstumas tarp prietaiso krašto ir gretimų virtuvės baldų elementų turi būti ne mažiau kaip 40 mm.
- Naudoti medžio masyvo kampinę apdailą ant stalviršių už kaitvietės galima, tik jei tarpas tarp apdailos ir viryklės yra ne mažesnis nei nurodyta montavimo planuose.
- Mažiausias atstumas tarp įmontuotos viryklės ir galinės sienos nurodytas montavimo brėžinyje.

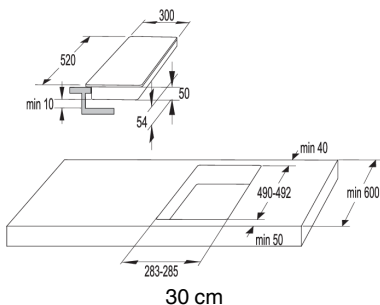

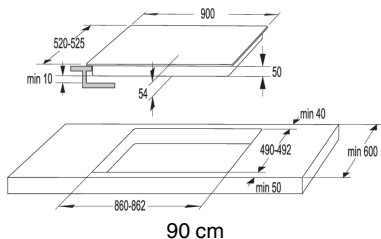
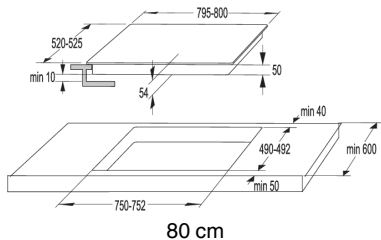
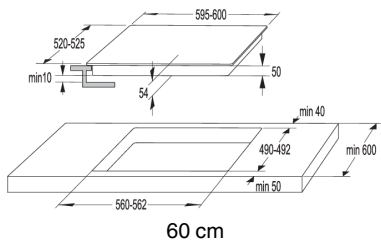

Oro angos apatinėje virtuvės spintelėje

☛ INFORMACIJA!

Normaliam indukcijos viryklės ir garų surinkėjo elektroninių komponentų veikimui reikia pakankamos oro cirkuliacijos.

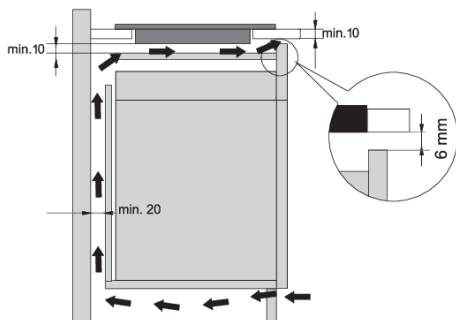

Apatinė spintelė su stalčiumi

- Spintelės galinėje sienelėje turi būti anga ne mažiau kaip 140 mm aukštyje palei visą spintelės plotį. Be to, priekinėje pusėje turėtų būti ne mažiau kaip 6 mm skersmens anga per visą spintelės plotį.
- Po visa virykle palei visą jos ilgį turėtų būti įrengtas horizontalus pertvaros skydelis. Tarp apatinio prietaiso galo ir pertvaros plokštės turi būti ne mažiau kaip 10 mm tarpas. Galinėje pusėje turi būti tinkama ventiliacija.

- Kaitlentė apatinėje dalyje turi ventiliatorių. Jei yra spintelės stalčius, nenaudokite jo laikyti smulkius daiktus arba knygas, nes jas gali sugriebti ventiliatorius, tuomet daiktai sugadins ventiliatorių ir aušinimo sistemą. Be to, nelaikykite stalčiuje aliuminio folijos arba degių medžiagų bei skysčių (pvz., purškalo). Laikykite šias medžiagas atokiau nuo viryklės. Sprogimo pavojus!
- Tarp stalčių turinio ir ventiliatoriaus įleidimo angų turėtų būti bent 20 mm atstumas.

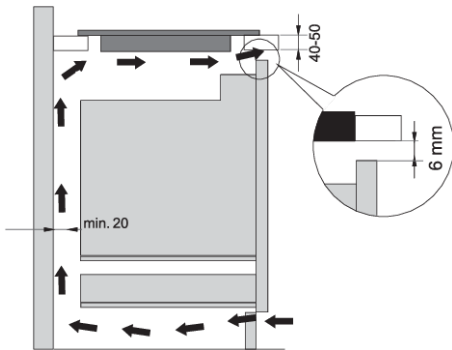

Apatinė spintelė su orkaitė

- Orkaitę montuoti po virykle galima, jei orkaitės kuriuose yra aušinimo ventiliatorius.
- Prieš montuojant orkaitę, reikia nuimti virtuvės spintelės galinę sienelę montavimo angos vietoje.
- Be to, priekinėje pusėje per visą spintelės plotį turi būti ne mažesnė kaip 6 mm anga.
- Jei indukcinė viryklė įrengta po kitais prietaisais, negalime garantuoti jų tinkamo veikimo.

Montavimas į stalviršį viename lygyje

Prietaisai be šlifuoatų kraštų ar dekoratyvinių rėmų tinka montuoti tame pat lygyje su stalviršiu.

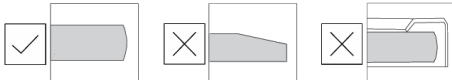

Prietaiso montavimas

Prietaisą galima montuoti tik ant aukštai temperatūrai ir vandeniui atsparaus stalviršio, pvz., stalviršio iš (natūralaus) akmens (marmuro, granito) ar kietos medienos (kraštai išilgai išpjovos turi būti sandarūs). Instaliuojant į keramikos, medžio ar stiklo stalviršius, turi būti naudojamas medinis rėmelis. Rėmas su prietaisu nėra tiekiamas. Prietaisą galima montuoti tik ant stalviršio, pagaminto iš kitų medžiagų, pasikonsultavus su stalviršio gamintoju ir gavus aiškų jo patvirtinimą. Pagrindinis prietaiso vidinis matmuo turi būti lygus bent vidinei prietaiso išpjovai. Taip bus galima lengvai išimti prietaisą iš stalviršio. Pritvirtinkite sandarinimo juostą išilgai stiklo plokštės apačios perimetro.

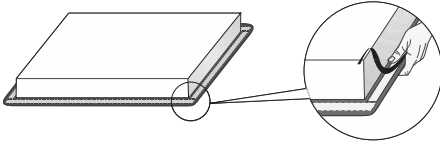

Pirmiausia maitinimo laidą praveskite pro išpjovą. Padėkite prietaisą ant išpjovos centro. Prijunkite prietaisą prie maitinimo tinklo (žr. prietaiso prijungimo instrukcijas). Prieš užsandarindami prietaisą, patikrinkite jo veikimą. Silikoniniu sandarikliu užsandarinkite angą tarp prietaiso ir stalviršio. Silikoninis sandariklis, naudojamas prietaisui užsandarinti, turi būti atsparus temperatūrai (ne žemesnei kaip 160 °C). Tinkamu įrankiu išlyginkite silikoninį sandariklį. Laikykitės pasirinkto silikoninio sandariklio naudojimo instrukcijų. Neįjunkite prietaiso, kol silikoninis sandariklis visiškai neišdžiūsus.



1. Silikoninis sandariklis
2. Sandarinimo juosta

⚠️ ĮSPĖJIMAS!

Ypatingą dėmesį atkreipkite į akmens stalviršio (natūralius) montavimo matmenis. Renkantis silikono sandariklį, atkreipkite dėmesį į stalviršio medžiagą ir kreipkitės į stalviršio gamintoją. Naudojant netinkamus silikono sandariklius gali negrįžtamai pasikeisti kai kurių dalių spalva.

Išmontuoto prietaiso utilizavimas

Atjunkite prietaisą nuo maitinimo tinklo. Naudokite tinkamą įrankį silikono tarpiklio pašalinimui nuo perimetro. Nuimkite prietaisą, stumdami jį iš apačios į viršų.

⚠️ ĮSPĖJIMAS!

Nebandykite nuimti prietaiso nuo viršutinės stalviršio pusės.

⚠️ ĮSPĖJIMAS!

Paslaugų skyrius yra atsakingas tik už indukcinės viryklės remontą ir aptarnavimą. Pasikonsultuokite su specializuotu virtuvės įrangos pardavėju dėl viryklės pakartotinio įdiegimo.

Akmens stalviršis

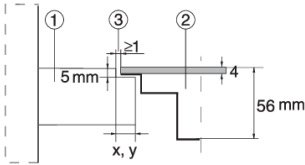

1. Stalviršis
2. Prietaisas
3. Anga

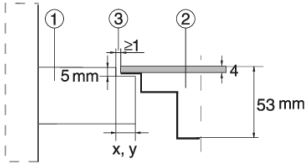

Atsižvelgiant į prietaiso stiklo keramikos plokštės paklaidą (leidžiamąją vertę) ir stalviršio išpjovą, lizdą galima reguliuoti (mažiausiai 2 mm).

Keraminis, medinis arba stiklinis stalviršis

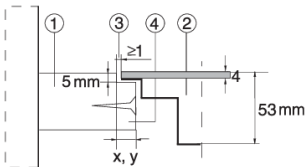

1. Stalviršis
2. Prietaisas
3. Anga
4. Medinis rėmas, storis 16 mm.

Atsižvelgiant į prietaiso stiklo keramikos plokštės paklaidą (leidžiamąją vertę) ir stalviršio išpjovą, lizdą galima reguliuoti (mažiausiai 2mm). Įstatykite medinį rėmą 5,5mm žemiau viršutinio stalviršio krašto (žr. pav.).

Darydami išpjovą, stebėkite stiklo kraštų spindulius (R10, R2).

STIKLAS

MONTAVIMO ANGA

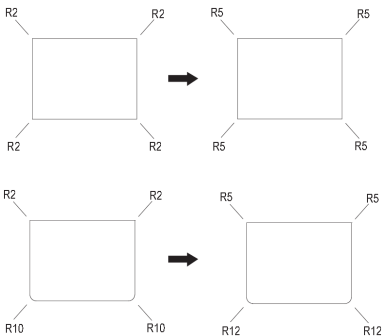

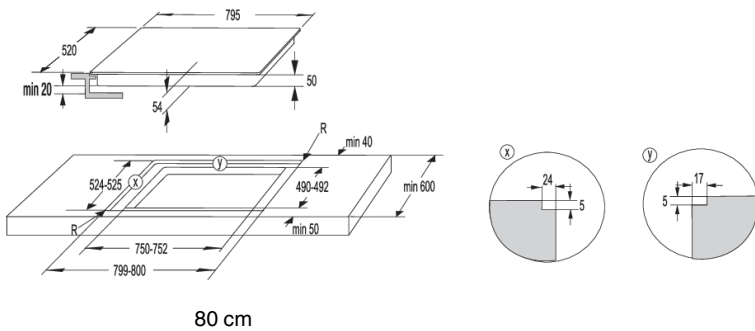
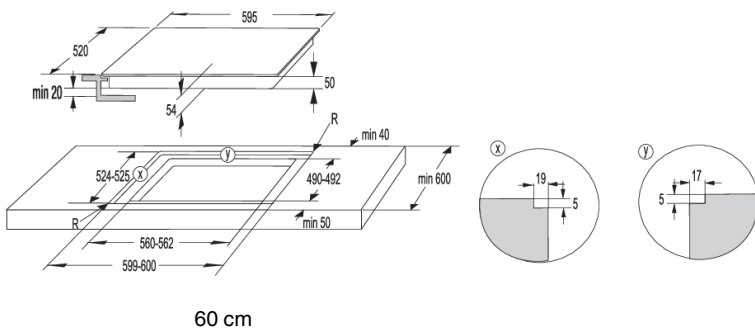
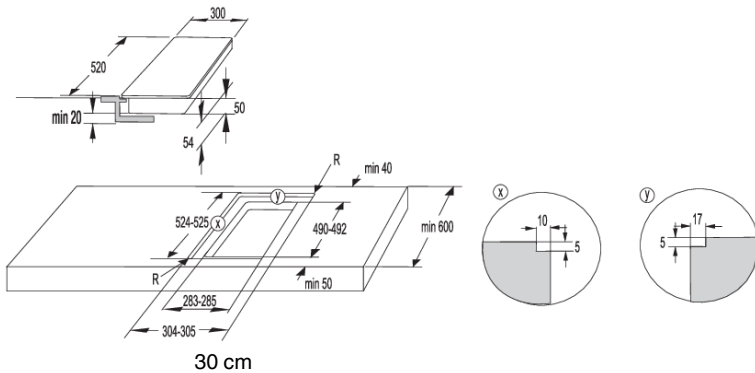

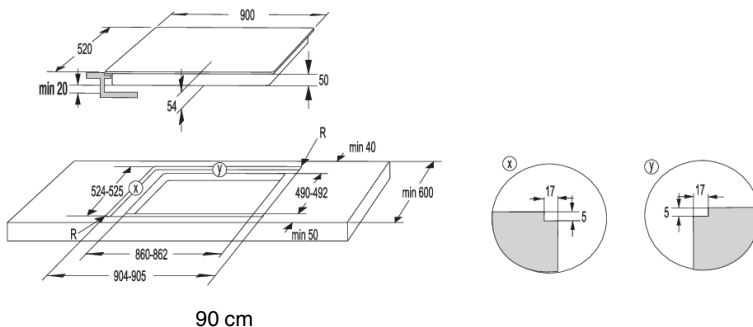

⚠️ ĮSPĖJIMAS!

Jei orkaitė sumontuota po paslėptai įmontuotu gartraukiu, tuomet stalviršio aukštis turi būti ne mažesnis kaip 40 mm.

Putų tarpiklio montavimas

💡 INFORMACIJA!

Kai kuriuose prietaisuose tarpinė jau yra sumontuota!

Prieš montuodami prietaisą į virtuvės stalviršį, įmontuokite putų tarpinę, pateiktą su prietaisu, apatinėje stiklo keramikos viryklės dalyje. Nuimkite apsauginę plėvelę nuo tarpinės. Pritvirtinkite tarpinę apatinėje stiklo pusėje (2–3 mm atstumu nuo krašto). Tarpinę reikia dėti palei visą stiklo kraštą. Tarpinė negali persidengti kampuose. Montuodami tarpiklį įsitikinkite, kad jis tvarkingas ir nesugadinkite jo jokiais aštriais daiktais.

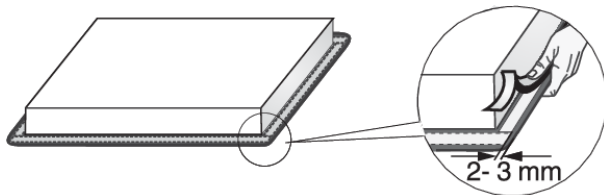

⚠️ ĮSPĖJIMAS!

Nemontuokite prietaiso be tarpiklio!

Kaitlentės jungimas prie maitinimo tinklo

- Maitinimo tinklo apsauga turi atitikti atitinkamas taisykles.
- Prieš prijungdami prietaisą įsitikinkite, kad įtampa, nurodyta duomenų lentelėje, atitinka jūsų namų tinklo įtampą.
- Elektros tinkle turi būti įrengtas perjungimo įtaisas, kuris gali atjungti visas prietaiso jungtis nuo elektros tinklo. Minimalus tarpas tarp atidarytų kontaktų turi būti 3 mm. Tinkami įtaisai yra saugikliai, apsauginiai jungiklius ir t.t.
- Jungtis turi būti priderinta prie srovės ir saugiklių.
- Sumontavus, dalys, kuriomis teka elektros srovė ir izoliuotos dalys turi būti apsaugotos nuo kontakto.

⚠ ĮSPĖJIMAS!

Prietais` gali jungti tik įgaliotas specialistas. Dėl neteisingų sujungimų galite sugadinti prietaiso dalis. Tokiu atveju garantija nebegalioja. Prieš remontą ir valymą atjunkite prietaisą nuo maitinimo lizdo.

Jungimo schema

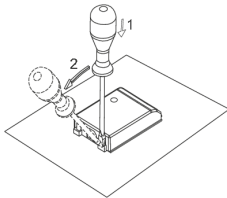

Perjungikliai (jungiamieji tilteliai) dedami į specialų lizdą ant gnybtu.

Šie taškai gali būti naudojami prijungimui:

- H05 VV-F arba H05V2V2-F tipo jungiamieji laidai su PVC izoliacija su geltonu ir žaliu apsauginiu laidininku arba kiti analogiški arba geresni laidai.
- Išorinis kabelio skersmuo turėtų būti bent 8,00 mm.

Normalus ryšys:

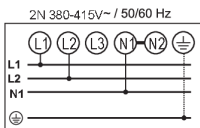

2 fazės, 1 neutralus laidas (2 IN, 380-415 V ~/ 50/60 Hz):

- Įtampa tarp fazių ir nulinio laidininko yra 220-240 V~.
- Įtampa tarp dviejų fazių yra 380-415 V ~. Įdiekite dangtelį tarp gnybtų 4-5. Grupėje turėtų būti bent du 16 amperų saugikliai. Maitinimo laido skersmuo turėtų būti bent 2,5 mm².

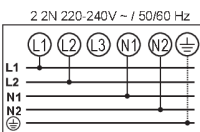

2 fazės, 2 neutralūs laidininkai (2 2N, 220-240 V ~/ 50/60 Hz):

- Įtampa tarp fazių ir neutralių laidų yra 220-240 V ~.
- Grupėje (įrenginyje) turėtų būti bent du 16 amperų saugikliai. Maitinimo laido skersmuo turėtų būti bent 2,5 mm².

Speciali jungtis:

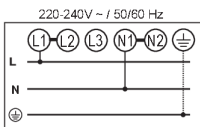

Vienfazis jungimas (1 1N, 220-240 V ~/ 50/60 Hz):

Įtampa tarp fazės ir neutralaus laidininko yra 220-240 V ~. Įdiekite perjungiklius tarp gnybtų 1-2 ir 4-5. Grupėje (įrenginyje) turėtų būti bent 32 A saugiklis. Maitinimo laido šerdies skersmuo turėtų būti bent 4 mm².

Maitinimo laidą praveskite per laido įtempimo mažinimo įtaisą (spaustuką), kuris

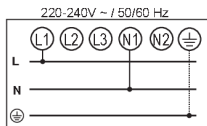

Dėl neteisingų sujungimų galite sugadinti prietaiso dalis. Tokiu atveju garantija nebegalioja!

⚠️ ĮSPĖJIMAS!

Prieš prijungdami prietaisą įsitikinkite, kad įtampa, nurodyta duomenų lentelėje, atitinka jūsų namų tinklo įtampą. Prieš prijungdami prietaisą įsitikinkite, kad įtampa, nurodyta duomenų lentelėje, atitinka jūsų namų tinklo įtampą. Ekspertas turi patikrinti tikrąją įtampą jūsų namuose (220-240 V, pagal su N), naudodamas tinkamą skaitiklį!

Prietaisai, kurių plotis yra 30 centimetrų (dvi virimo zonos), leidžiami tik vieno fazės jungtys. Maitinimo laido šerdies skerspjūvio plotas turi būti ne mažesnis kaip 1,5 mm²!

Maitinimo laidas

(buitinis prietaisas be maitinimo laido)

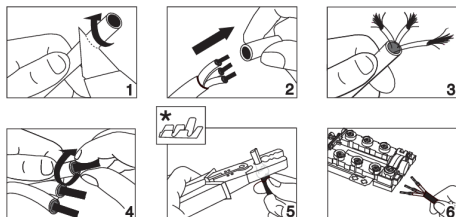

- Šie taškai gali būti naudojami prijungimui:
- H05 VV-F arba H05V2V2-F tipo jungiamieji laidai su PVC izoliacija su geltonu ir žaliu apsauginiu laidininku arba kiti analogiški arba geresni laidai.
- Išorinis kabelio skersmuo turėtų būti bent 8,00 mm.
- Maitinimo laidą praveskite per laido įtempimo mažinimo įtaisą (spaustuką), kuris

* Antgaliai nepridedam

💡 INFORMACIJA!

Rekomenduojame naudoti elektros laidų antgalius (galinius gnybtus).

Šalinimas



Pakuotė yra pagaminta iš aplinkai nekenksmingų medžiagų, kurias galima būti perdirbti, išmesti arba sunaikinti be jokio pavojaus aplinkai. Šiuo tikslu pakuotės medžiagos yra atitinkamai paženklintos.

Ant produkto arba jo pakuotės esantis **simbolis** nurodo, kad produktas neturi būti išmestas su įprastomis buitinėmis atliekomis. Produktas turėtų būti perduotas į elektros ir elektroninės įrangos atliekų perdirbimo surinkimo centrą.

Išmesdami prietaisą teisingai, galėsite išvengti bet kokių neigiamų pasekmių ir poveikio aplinkai ir žmonių sveikatai, kuris gali atsirasti, jei gaminys išmetamas netinkamai. Prireikus išsamios informacijos apie gaminio šalinimą ir perdirbimą, kreipkitės į atitinkamas savivaldybių institucijas, atsakingas už atliekų tvarkymą, atliekų tvarkymo paslaugų įmones, arba parduotuvę, kurioje pirkote gaminį.

Mes pasiliegame teisę daryti bet kokius naudojimo instrukcijos ir klaidų aprašymų pakeitimus.

Simplicity

COLLECTION



783042-a2

