

BIH

SRB

MNE

gorenje

**DETALJNA UPUTSTVA ZA
UPOTREBU** USPRAVNOG
KOMBINOVANOG
FRIŽIDERA -
ZAMRZIVAČA



Zahvaljujemo vam na poverenju, kog ste nam iskazali nabavkom našega aparata koji je zasnovan tako da vam pojednostavi život. Za lakšu upotrebu ka proizvodu smo priložili i detaljna uputstva za upotrebu kao i uputstva za ugradnju koja su priložena na posebnom listu. Nadamo se da će vam ova uputstva pomoći u što bržem upoznavanju sa karakteristikama vašeg novog aparata. Želimo vam mnogo užitaka prilikom njegove upotrebe.

Aparat je namenjen isključivo za upotrebu u domaćinstvu.

Frižider je namenjen držanju svežih namirnica na temperaturi većoj od 0°C.

Zamrzivač je namenjen zamrzavanju svežih, i dugoročnom čuvanju zamrznutih namirnica (do godine dana, ovisno o vrsti namirnica).

Pozivamo vas i da posetite i naš sajt na kome unosom oznake modela vašeg aparata koja je navedena na natpisnoj pločici ili na garantnom listu možete naći detaljan opis svog aparata, kao i savete vezane na upotrebu, otklanjanje smetnji u radu, servisne informacije, uputstva za upotrebu ...



<http://www.gorenje.com>



Važna bezbednosna predostrožnost

SADRŽAJ

4 VAŽNA UPOZORENJA 4 Bezbednost i predostrožnosti	UVOD
12 NAMEŠTANJE VAŠEG NOVOG APARATA 15 OPIS APARATA 16 KONTROLNA TABLA I RUKOVANJE APARATOM 21 UPOTREBA VAŠEGA APARATA	OPIS APARATA
29 KORISNI SAVETI 31 ČIŠĆENJE I NEGA APARATA	ODMRZAVANJE I ČIŠĆENJE APARATA
33 OTKLANJANJE PROBLEMA U RADU 37 ZBRINJAVANJE ODSLUŽENOG APARATA	OSTALO

VAŽNA UPOZORENJA



BEZBEDNOST I PREDOSTROŽNOSTI

Za vašu bezbednost i za ispravnu upotrebu, pre instalacije i prve upotrebe ovog aparata pažljivo pročitajte ovaj priručnik, zajedno sa svim savetima i upozorenjima. Kako biste izbegli nepotrebne greške i nesreće prilikom rukovanja, važno je postarati se da sva lica koja koriste aparat budu temeljito upoznata o njegovom funkcionisanju, kao i o svim bezbednosnim predostrožnostima. Spremite ova uputstva, i uverite se da su priložena ka aparatu ako ga premeštate ili prodajete, tako da su sva lica koja ga budu koristila u periodu njegovog životnog veka pravilno upoznata s rukovanjem i potrebnim bezbednosnim predostrožnostima. Zbog bezbednosti osoba i imovine uvažavajte upozorenja navedena u ovim uputstvima za upotrebu, budući da proizvođač ne može odgovarati za štetu koja bi nastala zbog nepridržavanja ovih uputstava.

Bezbednost dece i drugih ranjivih lica

U skladu sa standardom EN

Deca starija od osam godina kao i lica smanjenih psihofizičkih ili mentalnih sposobnosti, ili lica sa nedostatkom iskustava i znanja, smeju da koriste ovaj aparat isključivo pod odgovarajućim nadzorom odnosno ako su upoznata sa bezbednom upotrebom aparata, i ako jasno razumeju opasnosti povezane sa korišćenjem aparata.. Deci nemojte dozvoliti da se igraju aparatom. Takođe nemojte dozvoliti deci da učestvuju u čišćenju aparata ili obavljanju radova na

održavanju aparata bez odgovarajućeg nadzora odraslih.

U skladu sa standardom IEC

Aparat neka ne koriste lica (uključivši i decu) smanjenih psiho-fizičkih ili pokretnih sposobnosti, odnosno lica bez potrebnih iskustava ili znanja, izuzev ukoliko koriste aparat pod odgovarajućom kontrolom ili prema uputstvima lica zaduženih za njihovu bezbednost.

- Svu ambalažu držite izvan domašaja dece, jer postoji opasnost od ugušenja.
- Kada odlučite da vam aparat više nije potreban, izvucite utikač iz utičnice, prerežite priključni kabl (to uradite što bliže aparatu), te skinite vrata, jer ćete time sprečiti mogućnost električnog udara, kao i mogućnost da bi se deca zanela u igri i nehotice zatvorila u aparat.
- Ako ovim aparatom koji je opremljen magnetskim zaptivačima na vratima, zamenjujete stariji aparat sa zaključavanjem na feder (bravom) na vratima ili na poklopcu, pre nego što odbacite stari aparat, uništite takvu feder bravu. Time ćete sprečiti da aparat postane moguća smrtna klopka za decu.



Splošna varnost

- UPOZORENJE – Aparat je namenjen za upotrebu u domaćinstvu i u sličnim sredinama kao što su na primer:
 - priručne, odnosno čajne kuhinje za osoblje u trgovačkim lokalima, i u drugim radnim sredinama;
 - seljačka poljoprivredna gospodarstva i boravišne jedinice za goste u hotelima, motelima, i drugim ugostiteljskim boravišnim objektima,
 - u ugostiteljskim objektima koji nude usluge prenoćišta s doručkom,

- dostava hrane (catering) i slične sredine koje nisu maloprodajne jedinice.
- UPOZORENJE – U ovom aparatu ne smete držati eksplozivne tvari, kao što su na primer limenke sprejova sa zapaljivim potisnim gasom.
- Ako je priključni kabl oštećen, sme da ga zameni samo proizvođač ili njegov ovlašćeni serviser, odnosno neko drugo stručno lice, kako bi se izbegao rizik od povreda.
- UPOZORENJE – Proverite jesu li otvori za prozračivanje na kućištu aparata ili na elementu u kog je aparat ugrađen, uvek slobodni.
- UPOZORENJE – Za ubrzavanje postupka odmrzavanja aparata nemojte koristiti mehaničke naprave niti bilo kakva druga sredstva, izuzev ako ih preporučuje proizvođač.
- UPOZORENJE – Pazite da ne oštetite cevovod rashladnog sredstva.
- UPOZORENJE – U unutrašnjosti delova frižidera odnosno zamrzivača koji su namenjeni držanju hrane, nemojte koristiti električne aparate, izuzev ako se radi o aparatima koje preporučuje proizvođač.
- UPOZORENJE – Rashladno sredstvo i gas za izolaciju su zapaljivi. Odsluženi aparat dostavite najbližem ovlašćenom centru za odlaganje otpada. Aparat nemojte ispostavljati vatri.
- UPOZORENJE – Kod postavljanja aparata proverite da priključni kabl nije stisnut, prignječen, ili oštećen.
- UPOZORENJE – Pozadi aparata neka ne bude više prenosnih utičnica (razdeljivača) niti prenosnih naprava za napajanje (akumulatora ili generatora).

Zamena LED sijalice

- UPOZORENJE – LED sijalicu ne sme menjati korisnik! Ako je LED sijalica oštećena, pozovite službu za pomoć korisnicima.

Rashladno sredstvo

Rashladni cevovod aparata napunjen je rashladnim sredstvom izobutan (R600a). To je prirodni zemni gas koji u većoj meri nije štetan za okolinu, ali je veoma zapaljiv. Zato kod nameštanja i transporta aparata treba biti veoma pažljiv da ne oštetite ni jedan deo cevne rashladne instalacije. Rashladno sredstvo (R600a) je zapaljivo.

- UPOZORENJE – Izolacija frižidera sadrži rashladno sredstvo i gasove. Odlaganje rashladnog sredstva i gasova kada je aparat odslužio svoj životni vek treba da bude urađeno profesionalno, inače bi moglo da dođe do povreda očiju ili do zapaljenja. Pre nego što aparat zbrinete na propisani način, uverite se da cevi instalacije rashladnog sredstva nisu oštećene.



Pažnja: opasnost od požara

Ako je cevna instalacija rashladnog sredstva oštećena:

- Izbegavajte otvorenu vatru i druge izvore zapaljenja.
- Temeljito provetrite prostoriju u kojoj se aparat nalazi.

Menjanje specifikacija, ili bilo kakvi drugi zahvati na aparatu su opasni.

Bilo kakvo oštećenje priključnog kabla može da uzrokuje kratki spoj i/ili električni udar.



Električna bezbednost

- Priključni kabl nije dozvoljeno produžavati.
- Proverite da utikač možda nije zdrobljen ili oštećen na neki drugi način. Zdrobljen ili oštećen utikač može da se pregreva i uzrokuje požar.
- Postarajte se da glavni utikač aparata uvek bude lako

dostupan.

- Nemojte potezati priključni kabl.
- Ako je spoj između utikača i utičnice olabavljen, nemojte gurati utikač u takvu utičnicu. Postoji opasnost električnog udara ili požara.
- Aparat nemojte koristiti kada poklopac unutarnjeg osvetljenja (sijalice) nije namešten.
- Frižider je namenjen isključivo za spajanje na električnu instalaciju s jednofaznom izmjeničnom strujom 220~240 V/50 Hz. Ako je njihanje napona u korisnikovoj instalaciji tako veliko da napon prevazilazi gore navedene vrednosti, preporučujemo da zbog bezbednosnih razloga instalirate automatski regulator izmjeničnog napona snage veće od 350 W. Frižider mora biti priključen na svoju, odvojenu utičnicu, i ne na utičnicu koju deli s nekim drugim električnim aparatima. Utikač treba da odgovara utičnici; i utikač i utičnica moraju biti opremljeni vodičem za uzemljenje.

Svakodnevna upotreba

- U aparatu nemojte držati zapaljive gasove ili tečnosti, jer postoji opasnost eksplozije.
- U unutrašnjosti ovog aparata (frižidera) nemojte koristiti druge električne aparate, na primer aparate za izradu sladoleda, miksera, i sl.
- Kod iskopčavanja aparata uvek uhvatite za utikač, a nikad za priključni kabl.
- U blizinu plastičnih sastavnih delova ovog aparata nemojte stavljati vruće predmete.
- Hranu ili druge artikle koje držite u frižideru nemojte naslanjati na otvore za prozračivanje na poleđini aparata.
- Prethodno upakovanu zamrznutu hranu čuvajte u skladu s uputstvima njenog proizvođača.
- Dosledno se pridržavajte preporuka za čuvanje hrane koju propisuje proizvođač aparata. Pridržavajte se

također odgovarajućih uputstava za držanje i čuvanje hrane.

- Pića koja sadrže ugljeni dioksid odnosno mehuriće nemojte stavljati u zamrzivač, pošto pritisak u flaši može da se poveća i takva flaša može eksplodirati i oštetiti aparat.
- Ako konzumirate zamrznutu hranu odmah nakon što ste ju izvadili iz zamrzivača, možete dobiti promrzline.
- Aparat nemojte ispostavljati neposrednim zracima sunca.
- Pazite da u blizini aparata ne bude gorućih sveća, svetiljki, ili nekih drugih predmeta s otvorenim plamenom, da se aparat ne bi zapalio.
- Aparat je namenjen držanju hrane i/ili pića u uobičajenim domaćinstvima, u skladu s objašnjenjima navedenim u ovom priručniku.
- Aparat je težak. Kod pomeranja ili premeštanja budite veoma oprezni.
- Ako imate vlažne ili mokre ruke nemojte vaditi ili dodirivati predmete iz zamrzivača, pošto to može da uzrokuje ogrebotine ili promrzline.
- Nemojte nikad nogom stajati na dno, na fioke, vrata, i druge delove frižidera, niti ih koristiti kao oslonac.
- Kada se zamrznuta hrana odmrzne, nemojte nikad ponovno da je zamrzavate.
- Ledene sladoledne štapiće ili ledene kocke nemojte nikada konzumirati direktno iz zamrzivača, pošto možete da dobijete promrzline na ustima i usnicama.
- Police u vratima frižidera ne smete previše puniti odnosno preopteretiti; takođe, nemojte preopterećivati ili previše puniti fioke za povrće, da predmeti ne bi iz njih padali, te vas tako povredili ili oštetili aparat.

Pažnja!

Nega i čišćenje

- Pre nego što započnete radove na održavanju, isključite

aparata i izvucite utikač iz utičnice.

- Aparat nemojte čistiti metalnim predmetima, parnim čistačima, eteričnim uljima, organskim otopinama ili grubim sredstvima za čišćenje.
- Za čišćenje kamenca iz aparata nemojte koristiti oštre predmete. Koristite plastičnu strugalicu.

Postavljanje aparata

Važno!

- Prilikom priključenja aparata na električnu instalaciju budite oprezni i pridržavajte se uputa iz ovog priručnika.
- Odstranite ambalažu sa aparata i proverite da li je možda oštećen. Ako utvrdite da je aparat oštećen, ne smete ga priključiti na električnu instalaciju. Eventualna oštećenja smesta saopštite prodavcu kod koga ste kupili aparat. U tom slučaju sačuvajte i ambalažu aparata.
- Preporučujemo da pre priključenja na električnu mrežu aparat miruje najmanje četiri časa, da se ulje slije nazad u kompresor.
- Oko aparata treba uvek obezbediti dovoljno strujanja vazduha, inače bi aparat mogao da se pregreje. Uvek se pridržavajte uputstava u vezi s postavljanjem aparata, da bi obezbedili obimno provetravanje odnosno strujanje vazduha oko njega.
- Ako je to moguće, zadnja strana aparata neka ne bude preblizu zida, tako da je ne dodiruju oni delovi aparata (kompresor, kondenzator) koji se tokom rada zagrevaju. Time ćete sprečiti mogućnost nastanka požara. Uvek se pridržavajte uputstava za instalaciju.
- Aparat nemojte postavljati preblizu radiatorima ili u blizinu šporeta.
- Postarajte se da nakon instalacije aparata utikač uvek bude lako dostupan.

Servis

- Sve radnje na električnoj instalaciji, koje su potrebne za servisiranje aparata, mora da obavi odgovarajuće osposobljeno stručno lice ovlašćeno za električne instalacije, ili neko drugo odgovarajuće osposobljeno lice.
- Ovaj proizvod sme servisirati ovlašćeni servisni centar, pri čemu je potrebno koristiti isključivo originalne rezervne delove.
 - 1) Ako je aparat opremljen sistemom protiv nakupljanja inja i leda (Frost Free).
 - 2) Ako aparat ima i zamrzivački deo.

NAMEŠTANJE VAŠEG NOVOG APARATA

- Pre prve upotrebe aparata treba da se upoznate sa narednim savetima

Kruženje vazduha oko aparata

Za veću efikasnost rashladnog sistema i za uštedu energije, treba obezbediti obimno strujanje vazduha oko aparata, jer samo to omogućuje dovoljno odvajanje toplote. Zbog toga treba oko aparata ostaviti dovoljno prostora. Preporuka: Preporučujemo da između zadnje stranice aparata i zida iza njega ostavite 75 mm prostora, te barem 100 mm prostora iznad aparata, i barem 100 mm prostora uz bočne strane aparata, te da ispred aparata bude dovoljno prostora da vrata mogu da se otvaraju do ugla od 135°. Pogledati naredni dijagram. Molimo vas da se pridržavate vrednosti navedenih na narednim dijagramima.

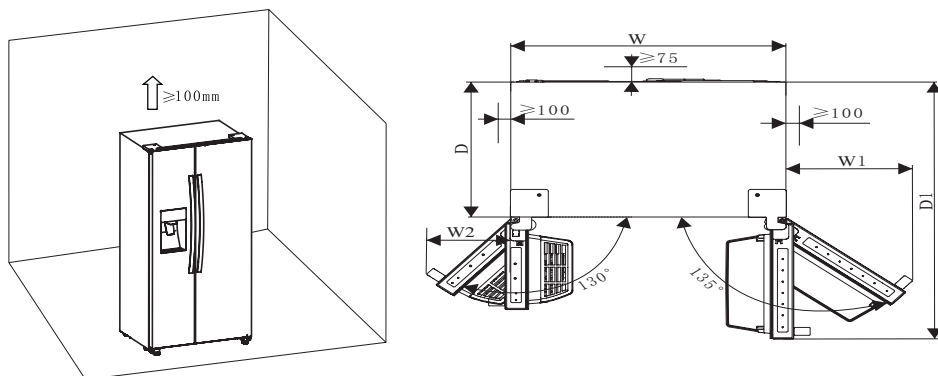

Važniji podaci (mm)

W	W1	W2	D	D1
908	372	252	600	1142.5

Napomena:

- Ovaj aparat radi dobro u klimatskim klasama od SN do ST. Ako temperatura okoline bude duže vreme iznad ili ispod navedenih vrednosti, aparat možda neće funkcionisati pravilno.

Klimatska klasa	Temperatura okoline
SN	od +10 °C do +32 °C
N	od +16 °C do +32 °C
ST	od +16 °C do +38 °C
T	od +16 °C do +43 °C

- Aparat postavite na suvo mesto, čime ćete sprečiti eventualnu štetu zbog vlage.
- Aparat nemojte izpostavljati direktnoj sunčevoj svetlosti odnosno neposrednim zracima sunca, kiši ili mrazu. Aparat namestite odmaknut od izvora toplote, kao što su na primer šporeti, grejači i izvori otvorene vatre.

Izravnavanje aparata

- Da bi obezbedili da aparat bude u horizontalnom položaju, i da pozadi aparata bude obezbeđeno obimno strujanje vazduha, možda će trebati podesiti visinu podesivih nožica na dnu aparata. Molimo vas da koristite odgovarajući ključ.
- Ostavite da se vrata automatski zatvore. Nakon toga obrćite podesive nožice tako da gornji deo aparata bude nagnut unazad za približno 15 mm ili za 0,5°.
- Kada želite pomeriti aparat, ponovno podignite nožice da bi aparat mogao slobodno da se pomera na okretnim valjcima. Kada ste aparat doveli u traženi položaj, ponovno ga izravnajte.

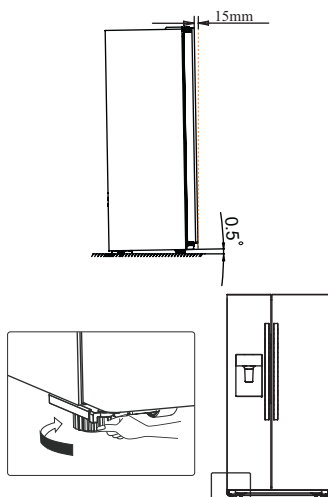

Upozorenje!

Da bi aparat bio pravilno postavljen treba ga staviti na ravnu i tvrdu podlogu koja je u istoj visini kao i ostale podne obloge u prostoriji. Ta podloga treba da je dovoljno čvrsta da podnese opterećenje puno opterećenog frižidera.

Okretne valjke, koji u stvari nisu točkici, koristite isključivo za pomeranje aparata napred i natrag. Ako aparat gurate bočno, na jednu ili na drugu stranu, možete oštetiti bilo patos ili same okretne valjke.

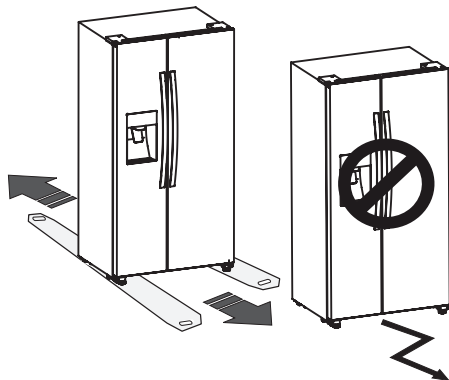

OPIS APARATA

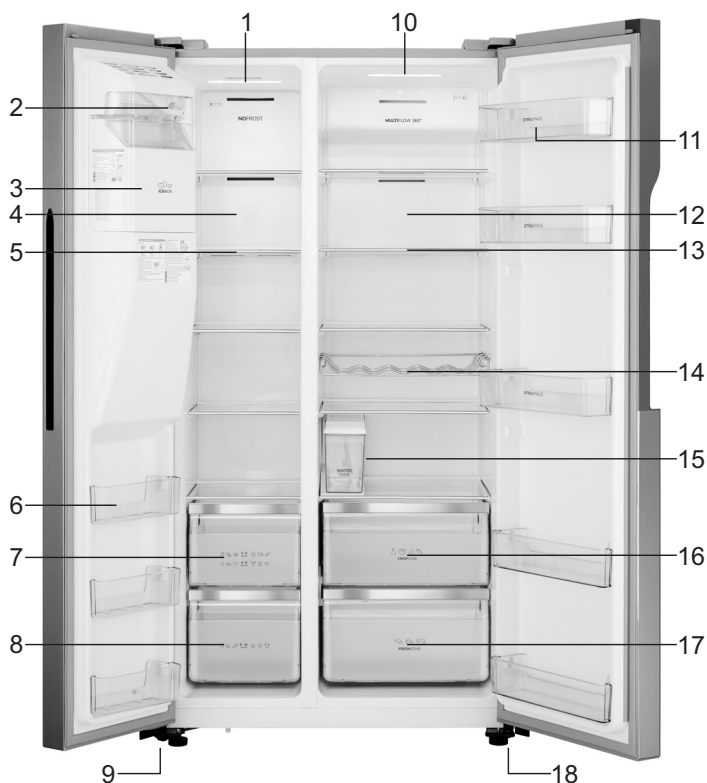

1. LED lampica u zamrzivačkom delu aparata
2. Prednji poklopac ledomata
3. Posuda za led
4. Poklopac kanala za kruženje vazduha u zamrzivaču
5. Polica zamrzivača
6. Polica u vratima zamrzivača
7. Gornja fioka zamrzivača
8. Donja fioka zamrzivača
9. Leva podesiva nožica na dnu aparata

10. LED lampica u zamrzivačkom delu aparata
11. Polica u vratima frižidera
12. Poklopac kanala za kruženje vazduha u frižideru
13. Polica frižidera
14. Nosač flaša
15. Rezervoar za vodu
16. Gornja fioka frižidera
17. Donja fioka frižidera
18. Desna podesiva nožica na dnu aparata

Napomena: Zbog neprestanih izmena na našim proizvodima, moguće je da se vaš frižider nešto razlikuje od frižidera, opisanog u ovim uputstvima za upotrebu, ali njegove funkcije i načini upotrebe ostaju uprkos tome isti.

KONTROLNA TABLA I RUKOVANJE APARATOM

Aparat koristite u skladu sa narednim uputstvima. Vaš aparat opremljen je kontrolnom pločom koja je prikazana na donjoj slici.

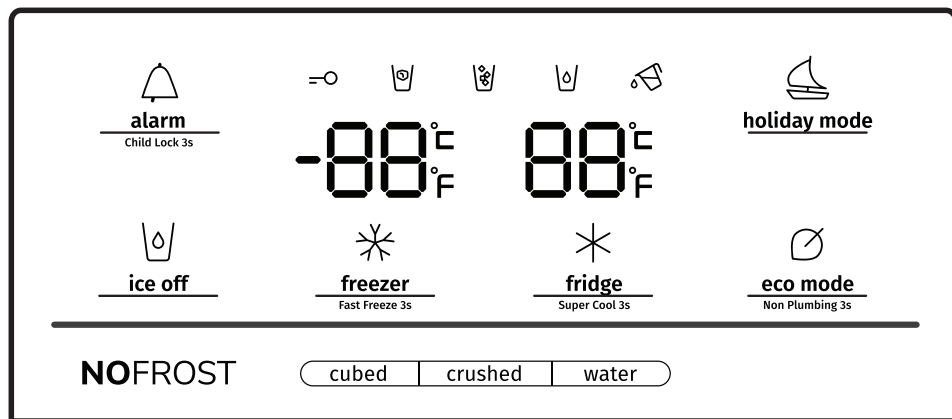

Prilikom prvog uključanja aparata upali se i osvetljenje ikona na kontrolnoj tabli. Ako ne pritisnete nijedan taster, a vrata aparata su zatvorena, osvetljenje će da se ugasi nakon 60 sekunda.

Kontrolna tabla razdeljena je na dva dela; jedno područje služi za nadzor temperature, a drugo za biranje različitih načina rada.

Pažnja! Kada ste podesite temperaturu, u stvari ste izabrali prosečnu temperaturu za ceo rashladni deo aparata. Temperatura u pojedinom predelu može da se razlikuje od temperature prikazane na kontrolnoj tabli, ovisno o tome koliko hrane se nalazi u frižideru, i gde se ona nalazi. Visoka ili niska temperatura okoline, odnosno prostorije u kojoj se frižider nalazi, može takođe da utiče na stvarnu temperaturu u unutrašnjosti aparata.



alarm
Child Lock 3s

Bezbednosno zaključavanje za decu i alarm otvorenih vrata

Ovaj taster ima dve namene:

1. Bezbednosno zaključavanje za decu

Pritisnite taster »Alarm« i držite ga pritisnutog 3 sekunde, čime zaključavate celu kontrolnu tablu, uključivši i ledomat / automat za hladnu vodu. Kada je kontrolna tabla zaključana, ikona "=" je osvetljena, i nijedan taster na kontrolnoj tabli neće moći funkcionisati.

Ako želite da otključate kontrolnu tablu, ponovno pritisnite taster »Alarm« i držite ga pritisnutog 3 sekunde.

2. Alarm otvorenih vrata

U slučaju aktiviranja alarma otvorenih vrata zasvetleće ikona "" i začuće se zvučni upozoravajući signal. Dodirom tastera »Alarm« prekinućete alarm. Ugasiće

se ikona "", i zvučni upozoravajući signal prekinuće se. Ako su vrata frižidera ili zamrzivača otvorena određeno vreme, začuje se alarm otvorenih vrata. U

slučaju aktiviranja alarma otvorenih vrata zasvetleće ikona "" i začuće se zvučni upozoravajući signal. Zvučni signal začućete tri puta na minut, a nakon 10 minuta isključiće se kompletno. Alarm otvorenih vrata možete isključiti tako da zatvorite vrata. Kada bezbednosno zaključavanje za decu nije aktivirano, a vrata aparata su otvorena, alarm možete da isključite tako što ćete dodirnuti taster »Alarm«. U svrhu štednje energije preporučujemo da pazite da vrata nikada ne budu otvorena predugo.



ice off

Upravljanje ledomatom

Ovo je taster za upravljanje ledomatom.

Dodirom tastera "Ice Off" kontrolišete rad ledomata. Kada je bezbednosna zaštita za decu isključena, i funkcija izrade leda je aktivirana, dodirom tastera

"Ice Off" možete da zatvorite ledomat. U tom slučaju ikona "" biće osvetljena. Ako želite otvoriti ledomat, molimo vas da ponovno pritisnete taster "Ice Off"; i

ikona "" isključiće se.

Napomena: Pritiskom na taster "Ice Off" zatvarate samo ledomat, ali ne i automat za hladnu vodu.



holiday mode "Holiday" - odmor

Ako nameravate duže vreme da budete odsutni, na primer ako odlazite na odmor ili neko duže poslovno putovanje, možete da aktivirate ovu funkciju

dodirom tastera "Holiday". Osvetliće se ikona  Kada je aktivirana funkcija za odmor, temperatura frižidera biće automatski podešena na 15 °C, a temperatura zamrzivača na -18 °C, za što nižu potrošnju energije.

Na displeju za temperaturu frižidera stoji natpis "--", dok zamrzivački deo aparata radi i dalje.

Kada je funkcija za godišnji odmor aktivirana, možete da je isključite ponovnim

dodirom tastera "Holiday". Ikona  će u tom slučaju da se ugasi.

Kada je funkcija za godišnji odmor aktivirana, ledomat će automatski da se isključi. U slučaju isključenja struje, odnosno prekinutog napajanja električnom energijom, aparat će zadržati tu podešenu regulaciju.

Napomena: Kada je uključena funkcija za godišnji odmor, u frižideru nemojte držati hranu jer može brzo da se pokvari.



fridge

Super Cool 3s

Podešavanje temperature frižidera

Pritiskom na taster "Fridge" (frižider) možete aktivirati način za podešavanje temperature zamrzivačkog dela aparata. Ako taj taster držite neprekidno pritisnut, podešenost temperature menjaće se narednim redosledom:

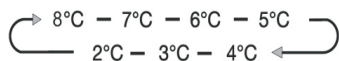

Ako želite skratiti vreme potrebno za hlađenje namirnica u frižideru, molimo vas da dodirnete taj taster i držite ga pritisnutog 3 sekunde. Ikona za intenzivno

hlađenje  (Super Cool) biće osvetljena, a na displeju temperature za rashladni deo aparata biće prikazana vrednost 2 °C. Nakon isteka 3 sata, intenzivno hlađenje isključiće se automatski, a podešena temperatura frižidera vratiće se na prethodno podešenu vrednost.

Kada je funkcija intenzivnog hlađenja aktivirana, možete dodirnuti taster "Fridge", čime ćete funkciju isključiti; vrednost temperature vratiće se na prethodno podešenu vrednost. U slučaju isključenja aparata ili prekida napajanja električnom energijom, frižider ne zadržava regulaciju intenzivnog hlađenja.

Napomena: Ako u vreme dok je aktivirana funkcija intenzivnog hlađenja dodirnete taster "Holiday" (godišnji odmor) ili taster "Eco" (štedljivi način rada), aktiviraćete funkcije "Holiday" odnosno "Eco" (godišnji odmor odnosno štedljivi način rada), ali intenzivno hlađenje biće isključeno.



freezer
Fast Freeze 3s

Regulisanje temperature zamrzivača

Pritiskom na taster "Freezer" (zamrzivač) možete da aktivirate način za podešavanje temperature zamrzivačkog dela aparata. Ako taj taster držite neprekidno pritisnut, podešenost temperature menjaće se narednim redosledom:

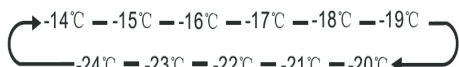

Dodirnite taster za uključenje/isključenje i držite ga pritisnutog 3 sekunde.

Zasvetli ikona "❄" a na displeju temperature zamrzivača biće prikazana vrednost $-24\text{ }^{\circ}\text{C}$. Funkcijom intenzivnog zamrzavanja imenovanom „Super Freeze“ možete naglo da smanjite temperaturu u zamrzivaču, čime ćete hranu zamrznuti brže nego što je to uobičajeno. Tako možete uspešno sačuvati sve vitamine i hranjive tvari u svežoj hrani, a postićete i to da hrana ostane sveža duže vreme. Funkcija brzog zamrzavanja omogućuje zamrzavanje najveće moguće količine hrane. Preporučujemo da pre toga ostavite aparat da radi barem 6 časova. Funkcija intenzivnog zamrzavanja Super Freeze isključiće se automatski nakon 26 časova rada, nakon čega će temperatura zamrzivača ponovno da se vrati na prethodno podešenu vrednost. Kada je funkcija intenzivnog zamrzavanja aktivirana, možete dodirnuti taster "Freezer", čime ćete funkciju isključiti; vrednost temperature vratiće se na prethodno podešenu vrednost. U slučaju isključenja aparata ili prekida napajanja električnom energijom, frižider ne zadržava regulaciju intenzivnog zamrzavanja (Super Freeze).

Napomena: Ako u vreme dok je aktivirana funkcija intenzivnog zamrzavanja dodirnete taster "Holiday" (godišnji odmor) ili taster "Eco" (štedljivi način rada), aktiviraćete funkcije "Holiday" odnosno "Eco" (godišnji odmor odnosno štedljivi način rada), ali intenzivno zamrzavanje biće isključeno

Upravljanje ledomatom / automatom za hladnu vodu

Kada otvorite vrata zamrzivača, ili kada je uključena bezbednosna zaštita za decu, automat neće raditi.

Taster za vrstu leda nudi dve mogućnosti: kocke (taster "Cubed") ili mrvljeni led (taster "Crushed"). Pritiskom na taster "Cubed" ili "Crushed", birate vrstu odnosno oblik leda kog želite da aparat izradi. Ukoliko želite da iz automata teče hladna voda, dodirnite taster "Water" (voda). Kada dodirnete jedan od tastera za vrstu leda, aktiviraće se način za izradu leda u izabranom obliku (kocke ili mrvljeni led), a istovremeno svetli odgovarajuća ikona "☑" za kocke ili "☑" za mrvljeni led. Ako ne trebate led, isključite tu funkciju, čime ćete da uštedite vodu i električnu energiju. (Pogledati i opis funkcionisanja tastera "Ice Off" gore). Ako trebate vodu molimo vas da pritisnete taster "Water" (voda). Osvetliće se ikona za vodu "☑" što znači da je taj način rada aktiviran.

Alarm rezervoara vode

Ako rezervoar vode nije ispravno montiran, ili ako uopšte nije montiran, emitovaće se alarm rezervoara vode koji upozorava korisnika. Alarm može da se ugasi pritiskom na taster "Eco" kog držite pritisnutog tri sekunde.



eco mode
Non Plumbing 3s

Štednja energije

Dodirrom ovog tastera uključićete odnosno isključiti način za štednju energije.

Kada uključite način za štednju energije, ikona za način štednje energije  zasvetli. Temperatura frižidera podesiće se automatski na vrednost 6 °C, a temperatura zamrzivača na -17 °C. Kada isključite način za štednju energije, ugasiće se i ta ikona.

Napomena:

- Kontrolna tabla zasvetleće kada otvorite vrata aparata, ili kada dodirnete bilo koji taster.
- Osvetljenje će da se isključi ako ne dodirnete nijedan taster, ili ako su vrata zatvorena jedan minut.
- Kada frižider priključite na električnu mrežu odnosno na izvor napajanja električnom energijom, sve ikone na kontrolnoj tabli zasvetleće na 3 sekunde i začuće se zvučni alarm. Bezbednosno zaključavanje za decu je isključeno. Temperatura se vraća na prethodno podešenu regulaciju.

UPOTREBA VAŠEGA APARATA

U ovom poglavlju je opisano kako koristiti najkorisnije funkcije i svojstva aparata. Preporučujemo vam da ga pažljivo proučite pre nego što započnete sa korišćenjem aparata.

1. Podešavanje vrata aparata

Ako utvrdite da vrata aparata nisu sasvim izravnana (da vrata zamrzivačkog i rashladnog dela aparata nisu u istoj ravnini), pomoću priloženog ključa možete podesiti visinu vrata.

Ako su vrata zamrzivača viša od vrata frižidera. Najpre priloženim ključem obrnite šraf na donjem šarniru u suprotnom smeru od kazaljki na satu, čime ćete podići vrata. Nakon toga šrafcigerom pričvrstite maticu.

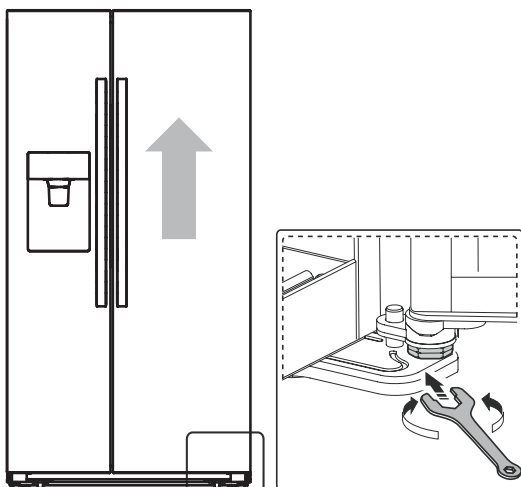

2. Upotreba rashladnog dela (frižidera)

Rashladni deo aparata pogodan je za držanje povrća i voća. Hranu u frižideru čuvajte u odgovarajućoj zatvorenoj ambalaži ili u zatvorenim posudama, da sprečite gubitak vlage, te da se okusi pojedinih vrsta hrane ne bi međusobno mešali. Pažnja! Nikad nemojte zatvoriti vrata frižidera ako su police, fioke i/ili teleskopske vodilice izvučene, inače možete oštetiti kako navedene delove tako i kućište frižidera.

Staklene police i police u vratima aparata.

U rashladnom delu aparata imate na raspolaganju 4 staklene police, a u vratima još nekoliko dodatnih različitih polica, pogodnih za držanje jaja, limenki sa tečnošću, flaša s pićima, i pakovanu hranu. Police možete stavljati na različite visine, ovisno o vašim potrebama. Izbegavajte na police stavljati preteške predmete. Pre nego što podignete policu u vratima frižidera, molimo vas da sa police maknete hranu.

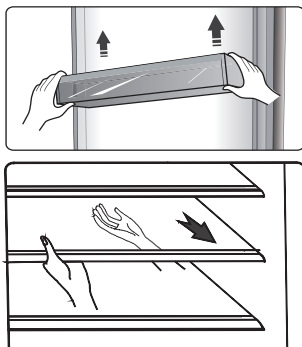

Napomena: Za lakše čišćenje, sve police i nosače u vratima možete da izvadite.

- Ako želite policu izvaditi, nežno je povucite napred sve dok se ne skine sa vodilice police.
- Kada ponovno nameštate police, uverite se da nikakav drugi predmet ne sprečava policu, a zatim je pažljivo gurnite nazad u njen položaj.

Nosač flaša

Namenjen je držanju flaša s vinom ili drugih pića.

Napomena: Kada vadite flaše sa vinom ili drugim pićima iz frižidera, rukujte njima veoma pažljivo. Police možete izvući ili nameštati na različite visine, čime ćete moći da dobijete više prostora na policama.

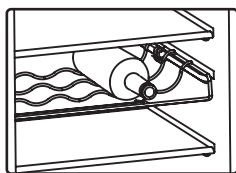

Rezervoar za vodu

Pravougaona posuda služi kao rezervoar za vodu koju ledomat koristi za izradu leda, i kao rezervoar vode za piće. Rezervoar se puni vodom na sledeći način:

1. Izvucite rezervoar za vodu iz aparata.

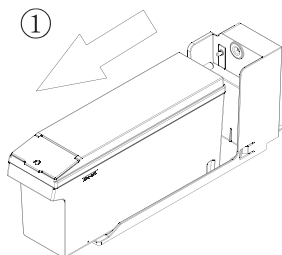

2. Na prednjoj strani rezervoara podignite manji poklopac i kroz otvor sipajte vodu u rezervoar.

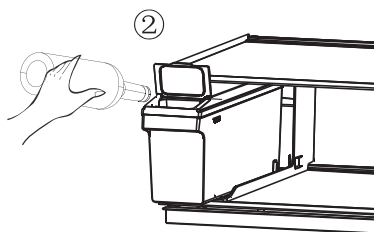

3. Rezervoar vode uglavite nazad na njegovo mesto na polici frižidera.

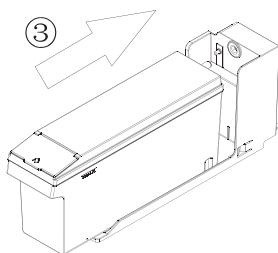

Upozorenje: u rezervoar sme da se sipa isključivo pitka voda.

Fioke

Fioke su pogodne za držanje voća i povrća. Za lakše čišćenje možete da ih izvadite iz frižidera.

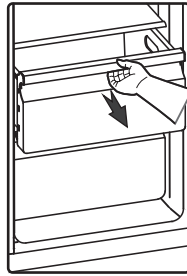

3. Upotreba zamrzivačkog dela (zamrzivača)

Zamrzivački predeo aparata pogodan je za držanje hrane koju treba zamrznuti, na primer mesa, riba, sladoleda i slične brzo pokvarljive hrane.

Pažnja! Pobrinite se da staklene flaše ne budu u zamrzivaču duže nego što je potrebno, budući da staklena flaša može pući ako se njen sadržaj smrzne. Tečnosti u staklenim flašama ili limenkama nemojte držati u zamrzivaču, jer se obujam sadržaja tokom zamrzavanja povećava i staklena flaša odnosno limenka može pući i eksplodirati.

4. Upotreba automata za led odnosno za hladnu vodu

Dodirom tastera "Cubed" (ledene kocke), "Crushed" (mrvljeni led) ili "Water" (voda) imate mogućnost birati hoće li iz automata izlaziti led (i u kakvom obliku), ili hladna voda. Kada ste izabrali vrstu leda, lagano pritisnite ručicu automata šoljom ili čašom. Iz automata će da se prospe led. Pobrinite se da šolja odnosno čaša bude poravnata s automatom, da led padne u nju.

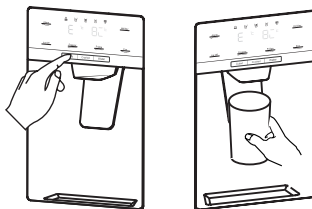

Napomena:

- Ako ste izabrali ledene kocke nakon što je pre toga bila izabrana funkcija za mrvljeni led, može da se desi da u šolju odnosno u čašu ispadne još neka manja količina preostalog smrvljenog leda.
- Šolju odnosno čašu nemojte odmah ukloniti ispod automata nakon što ste sipali potrebnu količinu vode, odnosno nakon što ste nasuli željenu količinu leda. Pričekajte još nekoliko sekundi da sprečite prolivanje.
- Nemojte izvlačiti ručicu, jer bi time mogli oštetiti odnosno polomiti feder ručice.
- Da bi sprečili pregrevanje motora za mrvljenje leda, izbegavajte dozirati led duže od jednog minuta bez prekida tokom normalne upotrebe.
- Voda iz automata je hladna, ali nije ledeno hladna. Ako želite još hladniju vodu sa ledom, u čašu najpre sipajte led, a zatim čašu nadopunite i vodom iz automata.

5. Upotreba posude za led

Ako želite da izvadite posudu za led: Molimo vas da uhvatite za ručku kao što prikazuje donja slika. Zatim je podignite i polagano izvucite kako bi sprečili moguća oštećenja.

Postupak vađenja posude:

1. Podignite posudu za led.
2. Polako izvucite posudu za led.

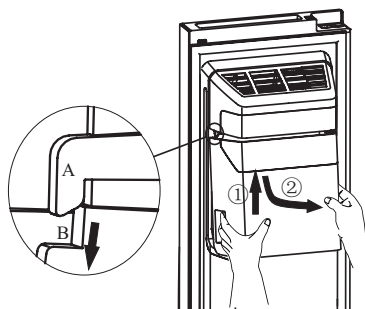

Kada vraćate posudu za led na njeno mesto, dobro pazite da dva bočna žleba (B i B') na posudi za led uđu i zavuku se u spojke (A i A').

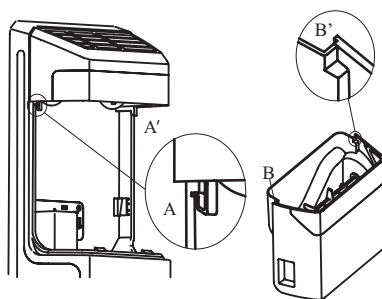

Postupak nameštanja:

1. Gurnite posudu za led nagore, pazeći pri tome da dva bočna žleba (B i B') na posudi za led uđu i zavuku se u spojke (A i A').
2. Povucite posudu za led nadole i proverite da li je čvrsto nalegla u nosač.

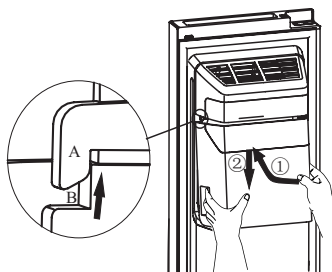

Napomena:

- Kada ledomat ispusti ledene kocke u posudu, svi zvukovi koji se čuju deo su uobičajenog funkcionisanja.
- Ako led ne uzimate duže vreme iz posude, može se desiti da se međusobno zalepi. U tom slučaju vas molimo da uklonite sav led i ispraznite posudu.
- Ako je frižider isključen predugo, led u posudi otopiće se, a voda iz frižidera mogla bi da iscuriti na tlo
- Ako ne možete ukloniti led iz posude, proverite da se možda led nije zakačio za utor, i po potrebi ga odstranite. Takođe, možete da izvučete i posudu za led i proverite da li se je više kocaka leda prilepilo, te ih odstranite.

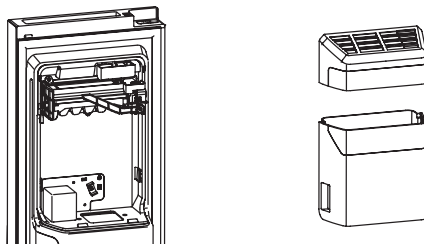

- Prva količina izrađenih ledenih kocaka nakon postavljanja aparata biće nešto manja, obzirom da se u crevima za vodu još nalazi vazduh. Tokom normalne upotrebe taj će vazduh biti istisnut iz creva. Ako su kocke leda i dalje manje nego obično, molimo vas da proverite da li po crevima za vodu teče voda, da li je slavina za vodu dovoljno otvorena, odnosno da li je postignut odgovarajući pritisak vode u crevima.
- Posudu za led operite blagim deterdžentom, a zatim je temeljito isperite i osušite. Nemojte koristiti gruba odnosno abraziona sredstva za čišćenje ili bilo kakva otapala.
- Pre nego što ponovno uglavite posudu za led, molimo vas da proverite jesu li spojnice pod odgovarajućim uglom da mogu pravilno da nalegnu jedna na drugu. Ako nisu molimo vas da okrenete spojnicu posude za led do takvog ugla koji će da se podudara sa spojnicom motora.

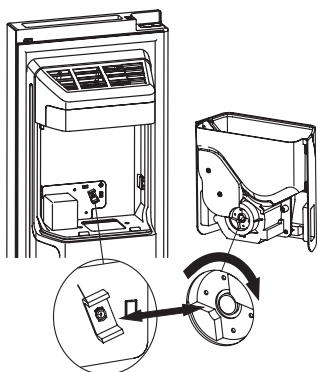

- Ako vam treba više prostora za držanje hrane, posudu za led možete da zamenite kutijom, odnosno policom za držanje namirnica. Pritisnite taster »Ice Off«, čime ćete obezbediti da je ledomat isključen.

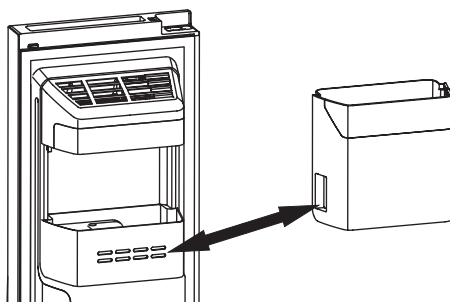

Upozorenje!

- U žleb odnosno u posudu za led nemojte gurati prste, ruke, niti bilo kakve druge nepodesne predmete, jer bi u tom slučaju moglo da dođe do ozbiljnih

povreda ili do materijalne štete.

- Nemojte dozvoliti deci da se kače za automat za led odnosno za hladnu vodu, ili da vuku posudu za držanje leda, obzirom da bi u takvim slučajevima moglo doći do ozbiljnih povreda.

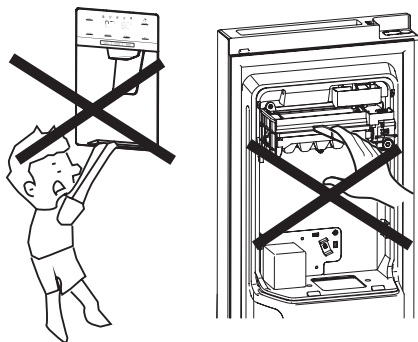

- Naprava za izradu leda i rezervoar vode povezani su cevčicom za vodu. Sami nemojte pokušavati rastavljati ceo sistem za dovod vode. Preporučujemo da to uradi odgovarajuće osposobljeno lice.
- Kod otvaranja i zatvaranja vrata nemojte primenjivati prekomernu silu, odnosno nemojte to raditi previše trzajući, jer bi inače voda u ledomatu mogla da se prospe.

KORISNI SAVETI

Saveti za štednju energije

Preporučujemo da se pridržavate narednih saveta za štednju energije.

- Izbegavajte da vrata aparata budu otvorena nepotrebno predugo.
- Pobrinite se za to da aparat ne bude smešten u blizinu izvora toplote (direktna sunčeva svetlost, električna peć ili šporet, itd.).
- Nemojte podešavati nižu temperaturu aparata nego što je to potrebno.
- U aparatu nemojte držati ni stavljati toplu hranu ili hlapljive tečnosti.
- Aparat postavite u prostoriju s dobrim provetravanjem i s niskim stepenom vlažnosti. Molimo vas da pogledate poglavlje »Postavljanje vašeg novog aparata«.
- Dijagram u ovim uputstvima prikazuje pravilnu kombinaciju fioka, fioka za voće i povrće, i polica. Uvažavajte ovu kombinaciju, budući da nam omogućuje najveću energetska efikasnost.

Saveti za držanje hrane u kombinovanom rashladno-zamrzivačkom aparatu

- Toplu ili vruću hranu nemojte stavljati direktno u frižider ili u zamrzivač, obzirom da će temperatura u aparatu da se poveća i kompresor će raditi intenzivnije.
- Pokrijte ili umotajte hranu, naročito onu koja ima jači miris ili okus.
- Kod slaganja hrane u frižider vodite računa da vazduh može nesmetano da kruži oko nje.
- Meso (sve vrste): zamotajte ga u polietilensku foliju i stavite ga na staklenu policu iznad fioke za povrće. Uvek se pridržavajte dozvoljenog ili preporučljivog vremena čuvanja hrane u aparatu, i hranu potrošite do datuma kog navode proizvođači.
- Kuvana hrana, hladna jela, itd.:
- Takvu hranu treba pokriti i staviti na bilo koju policu.
- Voće i povrće: Voće i povrće držite u fioci za voće i povrće.
- Puter i sir zamotajte u nepropusnu foliju, odnosno u foliju za namirnice.
- Preporučujemo da svaki paket zamrznute hrane označite, i na oznaci navedete datum, da možete kasnije pratiti koliko vremena je hrana već u zamrzivaču.

Saveti za čuvanje zamrznute hrane

- Proverite da li je zamrznuta hrana već u radnji bila pravilno čuvana, odnosno uskladištena.
- Kada se hrana jednom odmrzne, ona brzo gubi na kvalitetu, i nije ju preporučljivo ponovno zamrzavati. Nemojte prekoračiti period čuvanja odnosno roka upotrebe kog navodi proizvođač hrane.

Isključenje aparata

Ako morate aparat isključiti na duže vreme, molimo vas da se pridržavate narednih uputa kako biste sprečili pojavu buđavosti.

1. Iz aparata izvadite svu hranu.
2. Izvucite utikač iz utičnice.
3. Temeljito očistite i osušite unutrašnjost aparata.
4. Prikladnim umetkom postarajte se da sva vrata budu malo otvorena, da je time omogućeno kruženje vazduha.

ČIŠĆENJE I NEGA APARATA

Iz higijenskih razloga aparat (uključivši i pomagala odnosno pribor na njegovoj spoljašnjosti i u unutrašnjosti) treba redovito čistiti – barem svaka dva meseca).

Upozorenje!

Tokom čišćenja aparat ne sme da bude priključen na električnu instalaciju. Opasnost od električnog udara! Pre nego što započnete radove na održavanju, isključite aparat i izvucite utikač iz utičnice.

Čišćenje spoljašnjosti aparata

Da bi sačuvali lep izgled vašeg aparata, treba redovito da ga čistite.

- Obrišite kontrolnu tablu (digitalnu ploču i ploču sa displejom) koristeći čistu meku krpu.
- Nemojte prskati neposredno po površini aparata, nego radije namočite krpu koju koristite za čišćenje aparata. Tako ćete omogućiti ravnomernu raspoređenost vlage po površini.
- Vrata, drške, i površine kućišta aparata očistite blagim deterdžentom, nakon čega ih obrišite da budu suvi, koristeći meku krpu.

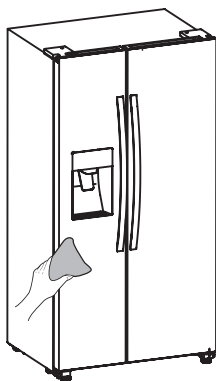

Upozorenje!

- Nemojte koristiti oštre predmete, jer njima možete izgrepsiti površinu.
- Za čišćenje nemojte koristiti razređivače, deterdžente za pranje automobila, belila, eterična ulja, gruba, odnosno abraziona sredstva za čišćenje, ili organska topila, kao što je to benzen, obzirom da tako možete oštetiti površinu aparata ili čak prouzročiti požar.

Čišćenje unutrašnjosti aparata

Redovito čistite unutrašnjost aparata. Aparat ćete lakše očistiti ako u njemu nema previše hrane. Za temeljitije čišćenje fioke i police možete da izvadite. Unutrašnjost rashladno-zamrzivačkog aparata obrišite blagom rastopinom sode bikarbone u vodi, a zatim je isperite toplom vodom, koristeći pri tome oceden

sunđer ili krpu. Pre nego što ponovno uglavite police i košare odnosno fioke, obrišite površinu stranica aparata da budu suve. Temeljito osušite sve površine i uklonjive delove pre nego što ih ponovno namestite.

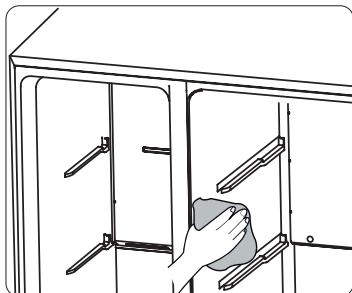

Iako je odmrzavanje ovog aparata automatsko, na unutrašnjim stranicama zamrzivačkog dela aparata može da se nakupi naslaga inja, naročito ako vrata zamrzivača često otvarate, odnosno ako ih ostavljate predugo otvorena. Ako je sloj leda odnosno inja predebeo, odaberite primeren momenat kada zamrzivač nema puno namirnica, i tada uradite sledeće:

1. Izvadite hranu i uklonite košare i drugu opremu. Iskopčajte aparat iz električne instalacije i ostavite vrata zamrzivačkog dela aparata otvorena. Temeljito provetrite prostoriju u kojoj se aparat nalazi, čime ćete da ubrzate postupak.
2. Kada je odmrzavanje završeno očistite zamrzivač kao što je prethodno opisano.

Upozorenje!

Do not use sharp objects to remove frost from the freezer compartment. Only after the interior is completely dry should the appliance be switched back on and plugged back into the mains socket.

Čišćenje zaptivača na vratima

Postarajte se da zaptivači vrata uvek budu čisti. Zbog lepljive hrane ili pića dešava se da se zaptivač zalepi na kućište, a zatim se tokom otvaranja vrata pocepa. Zaptivač očistite koristeći blagi deterdžent i toplu vodu. Nakon čišćenja temeljito ga obrišite da bude suv.

Zamena LED sijalice

Upozorenje: LED sijalicu mora zameniti odgovarajuće osposobljeno lice. Ako je LED sijalica oštećena, uradite sledeće:

1. Isključite aparat iz električne instalacije.
2. Skinite poklopac sijalice tako što ćete da ga podignete. Zatim izvucite LED sijalicu.
3. Jednom rukom držite LED sijalicu. Drugom rukom pritisnite kačicu grla odnosno priključka sijalice i izvucite sijalicu.
4. Zamenite LED sijalicu drugom, pazeći pri tome da je pravilno ugrurate u odgovarajuće grlo. Nakon toga ponovno namestite poklopac sijalice.

OTKLANJANJE PROBLEMA U RADU

Ako nađete na problem prilikom upotrebe vašeg aparata, ili ako vas brine da aparat ne radi pravilno, pre nego što pozovete servis možete jednostavno proveriti nekoliko mogućih uzroka za poteškoće. Ti mogući uzroci navedeni su u nastavku.

Upozorenje! Nemojte pokušavati sami popravljati aparat. Ako ste proverili sve što je navedeno u donjoj tabeli, a problem se i dalje pojavljuje, pozovite ovlašćenog odnosno odgovarajuće osposobljenog stručnjaka za elektrotehniku, ovlašćenog servisera, ili radnju kojoj ste kupili aparat.

Poteškoća	Moguć uzrok i rešenje
Aparat ne radi ispravno.	<ul style="list-style-type: none">• Proverite da li je utikač pravilno umetnut u utičnicu.• Proverite osigurač, odnosno strujni krug u vašoj električnoj instalaciji. Ako je potrebno zamenite osigurač.• Temperatura okoline je preniska. Da bi otklonili ovu poteškoću pokušajte sniziti podešenu temperaturu aparata.• Uobičajeno je da frižider ne radi tokom perioda automatskog odmrzavanja, ili još neko kraće vreme nakon toga ne uključi aparat, obzirom da time aparat štiti kompresor.
Neprijatan vonj iz rashladnog i/ili zamrzivačkog dela aparata.	<ul style="list-style-type: none">• Možda je potrebno očistiti unutrašnjost aparata.• Određene vrste hrane, posude za hranu, ili ambalaža hrane mogu da uzrokuju neprijatne mirise.

Poteškoća	Moguć uzrok i rešenje
Buka, odnosno neobični zvuci iz aparata.	<p>Naredni zvuci su sasvim uobičajeni:</p> <ul style="list-style-type: none"> • Zvuk rada kompresora. • Zvuk strujanja vazduha kog pokreće mali ventilator u zamrzivačkom delu ili u drugim delovima aparata. • Zvuk žuborenja, kao kada ključa voda. • Pucketanje tokom automatskog odmrzavanja. • Klikovi pre upućivanja kompresora u rad. <p>Drugi neobični zvuci mogu da budu posledica uzroka, navedenih u nastavku. Da bi ih otklonili, možda će biti potrebno proveriti sledeće stvari, i zatim poduzeti odgovarajuće mere.</p> <ul style="list-style-type: none"> • Frižider ne stoji sasvim vodoravno. • Zadnja stranica frižidera dodiruje zid. • Staklena flaša, limenka ili neka posuda u frižideru se je prevrnula, ili se preokreće.
Motor radi neprekidno.	<p>Normalno je da zvuk motora čujete češće. Motor će raditi duže vreme i u češćim intervalima u narednim slučajevima odnosno okolnostima:</p> <ul style="list-style-type: none"> • Temperatura je podešena na niži nivo nego što bi to bilo potrebno. • Nedavno ste u aparat stavili veću količinu tople hrane. • Temperatura u okolici aparata je previsoka. • Vrata su otvorena predugo ili se otvaraju prečesto. • Aparat ste upravo instalirali, ili je bio duže vreme isključen.
U unutrašnjosti aparata je nastala naslaga leda odnosnoinja.	<ul style="list-style-type: none"> • Proverite jesu li otvori za prozračivanje zapušeni, ili ih sprečava hrana složena u frižideru, i postarajte se da hrana u frižideru bude složena tako da je omogućeno dostatno prozračivanje. Proverite jesu li vrata posve zatvorena. Upute za uklanjanje zamrznutih naslaga naći ćete u poglavlju o čišćenju i negovanju aparata.
Temperatura u unutrašnjosti aparata je previsoka.	<ul style="list-style-type: none"> • Možda ste ostavili vrata otvorena predugo, ili ste ih prečesto otvarali; možda su vrata otvorena jer ih nešto sprečava da se zatvore; možda na bočnim stranama, ili iza aparata te iznad njega nema dovoljno prostora.
Temperatura u unutrašnjosti aparata je preniska.	<ul style="list-style-type: none"> • Povećajte temperaturu vodeći se prema uputama iz poglavlja "Kontrolna tabla i upravljanje aparatom".

Poteškoća	Moguć uzrok i rešenje
Vrata ne mogu lagano da se zatvore.	<ul style="list-style-type: none"> • Proverite da li je gornji deo frižidera nagnut unazad za 10 do 15 mm, što omogućuje automatsko zatvaranje vrata, ili možda neki predmet u unutrašnjosti frižidera sprečava da vrata ne mogu do kraja da se zatvore.
Voda kaplje po tlu.	<ul style="list-style-type: none"> • Posuda sa vodom (koja se nalazi pri dnu na poleđini aparata) možda nije ispravno poravnana; možda odvodni utor (koji se nalazi ispod gornjega dela kompresora) nije ispravno postavljen da bi mogao da usmerava vodu u tu posudu; ili je odvodni utor možda zapušen. Možda će trebati frižider odmaći od zida kako biste mogli da pregledate posudu sa vodom i odvodni utor. Proverite je li frižider možda bio isključen na duže vreme. U tom se slučaju led u posudi može otopiti, i voda će da iscuri na tlo.
Svetlo ne radi.	<ul style="list-style-type: none"> • Možda je LED sijalica pokvarena. Upute o zameni LED sijalice naći ćete u poglavlju o čišćenju i negovanju aparata. • Kontrolni sistem onemogućio je delovanje osvetljenja jer su vrata bila otvorena predugo. Zatvorite vrata i ponovo ih otvorite kako biste ponovo upalili osvetljenje.
Automat ne proizvodi odnosno ne daje led.	<ul style="list-style-type: none"> • Jeste li nakon instalacije odnosno nakon priključenja na vodovodnu instalaciju pričekali najmanje 10 časova pre nego što ste pokušali započeti sa izradom leda? Ako aparat nije dovoljno ohlađen – na primer nakon prvog priključenja – može da potraje nešto duže pre nego što počne da izrađuje led. • Da li je rezervoar vode ispravno, odnosno precizno montiran? Postarajte se da u rezervoaru uvek bude dovoljno vode. • Jeste li možda ručno zaustavili izradu leda odnosno funkcionisanje ledomata? Proverite jeste li izabrali oblik izrade leda, dakle bilo led u kockama ("Cubed") ili mrvljeni led ("Crushed"). • Da li se je u ledomatu ili u žlebu možda zaglavila kakva kocka leda? • Da li je temperatura zamrzivača previsoka? Pokušajte podesiti nižu temperaturu u zamrzivaču.

Poteškoća	Moguć uzrok i rešenje
Automat za hladnu vodu ne radi.	<ul style="list-style-type: none"> • Da li je rezervoar vode ispravno, odnosno precizno montiran? Postarajte se da u rezervoaru uvek bude dovoljno vode. • Da li je rezervoar vode ispravno, odnosno precizno montiran? Postarajte se da u rezervoaru uvek bude dovoljno vode. • Da li je cev za vodu pukla ili je presavinuta? Pobrinite se da cev za vodu bude slobodna, i da nema prepreka za proticanje vode. • Da li je rezervoar vode zamrznut zato što je temperatura frižidera preniska? Na kontrolnoj tabli pokušajte podesiti veću temperaturu frižidera. • Da li pumpa za vodu funkcioniše?
Iz frižidera se čuje žuborenje vode	<ul style="list-style-type: none"> • To je normalno. Žuborenje je pre svega posledica pretakanja rashladne tečnosti odnosno rashladnog sredstva kroz frižider.

ZBRINJAVANJE ODSLUŽENOG APARATA

Aparat je zabranjeno bacati zajedno s otpadom iz domaćinstva.

Materijali za ambalažu

Materijali za ambalažu na kojima se nalazi simbol za recikliranje mogu se reciklirati. Ambalažu odložite u odgovarajući kontejner za otpatke, kako bi omogućili njeno recikliranje.

Pre nego što odbacite odsluženi aparat

1. zvučite utikač iz utičnice.
2. Odsecite priključni kabl i bacite ga zajedno s utikačem.

Upozorenje! Frižideri u izolaciji sadrže rashladno sredstvo i gasove. Odlaganje rashladnog sredstva i gasova kada je aparat odslužio svoj životni vek treba da bude urađeno profesionalno, inače bi moglo da dođe do povreda očiju ili do zapaljenja. Pre nego što aparat zbrinete na propisani način, uverite se da cevi instalacije rashladnog sredstva nisu oštećene.

ISPRAVNO ZBRINJAVANJE PROIZVODA	
	<p>Simbol na proizvodu ili na njegovoj ambalaži označuje da tim proizvodom ne smete rukovati kao sa uobičajenim otpadom iz domaćinstva. Proizvod transportujte na sabirno mesto za preradu električne i elektronske opreme. Pravilnim načinom odlaganja ovog proizvoda sprečićete eventualne negativne posledice i uticaj na životnu sredinu i zdravlje ljudi, koje bi mogle da se pojave u slučaju nepravilnog odlaganja odsluženih aparata. Za detaljnije informacije o uklanjanju proizvoda i njegovoj preradi obratite se nadležnoj gradskoj službi za odvoz otpadaka odnosno komunalnoj službi u vašoj sredini, ili u radnji u kojoj ste aparat nabavili.</p>

Gorenje, d.d.
Partizanska 12
SI - 3320 Velenje, Slovenija
info@gorenje.com
www.gorenje.com