

BG

gorenje

ПОДРОБНИ ИНСТРУКЦИИ ЗА
УПОТРЕБА НА ВЕРТИКАЛЕН
ХЛАДИЛНИК И ФРИЗЕРА



Благодарим Ви за доверието, с което ни удостоихте, като купихте няшия уред, който е предназначен да улесни живота ви. За да бъде ползването на уреда по-лесно, сме предоставили подробни инструкции за употреба и инструкции за монтаж на отделен лист. Инструкциите ще ви позволят да опознаете вашия нов уред възможно най-бързо.

Пожелаваме ви да го ползвате с удоволствие.

Уредът е предназначен единствено за домашна употреба.

Хладилникът е предназначен за съхраняване на прясна храна при температури над 0 °С. Фризерът е предназначен за замразяване на прясна храна и за дългосрочно съхраняване на замразена храна (до една година в зависимост от вида на храната).

Посетете сайта ни, където можете да въведете номера на модела на вашия уред, указан на табелката с производствени данни или листа с гаранцията, за да намерите подробно описание на уреда си, съвети за употреба и отстраняване на проблеми, информация за сервизно обслужване, инструкции за употреба и др.



<http://www.gorenje.com>



Важни инструкции за безопасност

СЪДЪРЖАНИЕ

4 ВАЖНИ ЗАБЕЛЕЖКИ И ПРЕДУПРЕЖДЕНИЯ	ВЪВЕДЕНИЕ
4 Информация за безопасност	
11 МОНТАЖ НА НОВИЯ УРЕД	ОПИСАНИЕ НА УРЕДА
14 ОПИСАНИЕ НА УРЕДА	
15 БУТОНИ ЗА КОНТРОЛ НА ДИСПЛЕЯ	
20 ИЗПОЛЗВАНЕ НА УРЕДА	
29 ПОЛЕЗНИ СЪВЕТИ	РАЗМРАЗЯВАНЕ И ПОЧИСТВАНЕ НА УРЕДА
30 ПОЧИСТВАНЕ И ПОДДРЪЖКА	
32 ОТСТРАНЯВАНЕ НА ПРОБЛЕМИ	ДРУГИ
35 ИЗХВЪРЛЯНЕ НА УРЕДА	

ВАЖНИ ЗАБЕЛЕЖКИ И ПРЕДУПРЕЖДЕНИЯ



ИНФОРМАЦИЯ ЗА БЕЗОПАСНОСТ

За ваша безопасност, преди да инсталирате и да използвате уреда за първи път, прочетете ръководството внимателно, включително съветите и предупрежденията. За да избегнете излишни грешки и инциденти, е важно да се уверите, че всички лица, ползващи уреда, са наясно с неговата работа и функции за безопасност. Запазете тези инструкции и се уверете, че остават заедно с уреда, ако той бъде преместен или продаден, така че през целия му жизнен цикъл потребителите му да бъдат добре информирани за правилното ползване и условия за безопасност.

За целите на вашата безопасност както и на вашето имущество, спазвайте предупрежденията, указани в инструкциите - производителят не носи отговорност за щети, причинени поради пропуск.

Безопасност за деца и уязвими лица

Съгласно стандартите на ЕС

Този уред може да бъде използван от деца, навършили 8-годишна възраст, или по-големи, както и от лица с намалени физически, сетивни или умствени способности или с недостатъчно опит и познания за работа с уреда, само ако са под наблюдение или са инструктирани за безопасна употреба и са наясно с евентуалните опасности. Не позволявайте на деца да си играят с уреда.

Почистването и поддръжката не трябва да се извършват от деца без наблюдение от възрастен.

Деца на възраст от 3 до 8 години могат да поставят и изваждат продукти от хладилните уреди.

Съгласно стандартите на Международната електротехническа комисия (IEC)

Този уред не е предназначен за употреба от лица (включително деца) с намалени физически, сетивни или умствени способности или с недостатъчно опит и познания за работа с уреда, освен ако не са под наблюдение или инструктирани за употребата на уреда от лице, отговарящо за тяхната безопасност.

- Пазете всички опаковки далеч от деца поради риск от задушаване.
- Ако изхвърляте уреда, извадете щепсела от контакта, срежете захранващия кабел (максимално близо до уреда) и махнете вратата, за да предпазите играещите деца от токов удар или от това да се затворят вътре в уреда.



Обща безопасност

- **ПРЕДУПРЕЖДЕНИЕ** – Този уред е предназначен за ползване в домакинството и подобни среди като
 - кухненски зони за персонала в магазини, офиси и други работни среди;
 - селскостопански сгради и от клиенти в хотели, мотели и други среди от жилищен тип;
 - места за настаняване от типа „bed and breakfast“;
 - кейтъринг и подобни нетърговски приложения.
- **ПРЕДУПРЕЖДЕНИЕ** – Не съхранявайте в уреда експлозивни вещества като аерозоли със запалими експлозиви.
- **ПРЕДУПРЕЖДЕНИЕ** – Ако захранващият кабел е повреден, той трябва да бъде сменен от производителя, негов упълномощен сервиз или квалифициран техник, за да се избегне всякаква опасност.
- **ПРЕДУПРЕЖДЕНИЕ** – Не закривайте вентилационните отвори по корпуса на уреда или във вътрешността му.
- **ПРЕДУПРЕЖДЕНИЕ** – Не използвайте механични устройства

и средства за ускоряване на размразяването, различни от препоръчаните от производителя.

- **ПРЕДУПРЕЖДЕНИЕ** – Не повреждайте охладителната верига.
- **ПРЕДУПРЕЖДЕНИЕ** – Не поставяйте в хладилника електрически уреди, различни от онези, препоръчани от производителя.
- **ПРЕДУПРЕЖДЕНИЕ** – Хладилният агент и изолацията са запалими. Предавайте излезлия от употреба уред в оторизиран център за депониране на подобно оборудване. Не излагайте на пламък.
- **ПРЕДУПРЕЖДЕНИЕ** – Когато позиционирате уреда, се уверете, че захранващият кабел не е заклещен или повреден.
- **ПРЕДУПРЕЖДЕНИЕ** – Не разполагайте разклонители или преносими източници на захранване в задната част на уреда.

Смяна на LED крушката

- **ПРЕДУПРЕЖДЕНИЕ** – LED крушката не трябва да се сменя от потребителя! Ако LED крушката е повредена, свържете се с отдела за обслужване на клиенти за съдействие.

Хладилен агент

Хладилният агент изобутан (R600a) се съдържа в охладителната верига на уреда. Това е газ с висока степен на съвместимост с природата, който обаче е запалим. По време на пренасяне и монтаж на уреда се уверете, че никой от елементите на охладителната верига не е повреден. Хладилният агент (R600a) е запалим.

ПРЕДУПРЕЖДЕНИЕ – Хладилниците съдържат хладилен агент и газове в изолацията. Хладилният агент и газовете трябва да се изхвърлят професионално, тъй като могат да причинят наранявания на очите или пожар. Уверете се, че тръбите на веригата на хладилния агент не са повредени преди изхвърлянето на продукта.



Внимание: риск от пожар

Ако охладителната верига е повредена:

- Избягвайте открит пламък и източници на запалване.
- Проветрявайте добре стаята, в която е разположен уредът. Опасно е да се променят техническите характеристики или да се модифицира продуктът по какъвто и да било начин. Всяка повреда на захранващия кабел може да предизвика късо съединение, пожар и/или токов удар.



Електрическа безопасност

- Захранващият кабел не бива да бъде удължаван.
- Уверете се, че захранващият кабел не е смазан или повреден. Смазан или повреден захранващ кабел може да прегрее и да предизвика пожар.
- Уверете се, че имате достъп до щепсела на уреда.
- Не дърпайте захранващия кабел.
- Ако контактът на електрическата мрежа е хлабав, не пъхайте щепсела в него. Съществува риск от токов удар или пожар.
- Не трябва да ползвате уреда без капака на лампичката вътре в хладилника.
- Хладилникът трябва да бъде свързан само към електрическа мрежа с еднофазов променлив ток от 220~240V/50Hz. Ако токът варира извън тези граници, трябва да се използва автоматичен регулатор на напрежението с мощност от над 350W. Хладилникът трябва да бъде включен в подходящо заземен контакт.

Всекидневна употреба

- Не съхранявайте в уреда запалителни газове или течности. Съществува риск от експлозия.
- Не включвайте никакви електрически уреди вътре в хладилника (например електрически машини за сладолед, миксери и др.)

- Когато го изключвате, винаги издърпвайте щепсела от контакта на електрическата мрежа. Не дърпайте самия кабел.
- Не поставяйте горещи предмети в близост до пластмасовите компоненти на уреда.
- Не поставяйте хранителни продукти директно срещу вентилационния отвор на задната стена.
- Съхранявайте пакетираната замразена храна в съответствие с инструкциите на производителя ѝ.
- Спазвайте стриктно препоръките за съхраняване на производителя на уреда. Вижте съответните инструкции за съхранение.
- Не поставяйте газирани напитки във фризера - това създава налягане в контейнера и може да причини експлозия, която да повреди уреда.
- Не поставяйте храна директно срещу вентилационния отвор на задната стена, това може да причини експлозия, която да повреди уреда.
- Замразената храна може да причини измръзване, ако се консумира директно от фризера.
- Не поставяйте уреда на пряка слънчева светлина.
- Дръжте горящи свещи, лампи и други предмети с открит пламък далеч от уреда.
- Уредът е предназначен за съхранение на храни и/или напитки в домакинството, както е описано в това ръководство.
- Уредът е тежък. Пренасянето трябва да става внимателно.
- Не изваждайте и не докосвайте неща от фризера, ако ръцете ви са влажни/мокри, тъй като това може да причини нараняване на кожата или измръзване.
- Никога не стъпвайте върху и не използвайте за опора основата, чекмеджетата, вратите и др.
- Замразената храна не трябва да се замразява отново, ако веднъж е била размразена.
- За да избегнете падането и причиняването на наранявания или повреди на уреда, не препълвайте рафтовете на вратите и не слагайте прекалено много храна в чекмеджетата за съхранение на плодове и зеленчуци.

- **ВНИМАНИЕ** – Храната трябва да бъде пакетирана в пликове, преди да бъде поставена в хладилника. Течностите трябва да се съхраняват в бутилки или контейнери с капачки, за да се избегне разливане, тъй като дизайнът на продукта не позволява лесно почистване.

Внимание!

Поддръжка и почистване

- Преди поддръжка изключете уреда и издърпайте щепсела от контакта.
- Не почиствайте уреда с метални предмети, парочистачки, етерични масла, органични разтворители или абразивни почистващи препарати.
- Не използвайте остри предмети за премахване на скреж от уреда. Използвайте пластмасова шпатула.

Важно при монтажа!

- За електрическо свързване внимателно следвайте инструкциите, дадени в това ръководство.
- Разопакувайте уреда и проверете дали има повреди по него. Не свързвайте уреда с електрическата мрежа, ако е повреден. Незабавно съобщете на търговеца за евентуални повреди. В този случай запазете опаковката.
- Съветваме ви да изчакате най-малко четири часа, преди да свържете уреда, за да избегнете повреждане на компресора.
- Около уреда трябва да бъде осигурена адекватна въздушна циркулация. За да осигурите достатъчна вентилация, следвайте инструкциите за монтажа.
- Когато е възможно, задната част на продукта не трябва да стои близо до запалими материали, тъй като някои компоненти могат да се нагреят при нормална работа.
- Хладилникът не трябва да бъде поставян в близост до радиатори или готварски уреди.
- Уверете се, че хранящият кабел е достъпен след монтажа на уреда.

Сервиз

- Всяка необходима електрическа поддръжка на уреда трябва да се извършва от квалифициран електротехник или компетентно лице.
- Сервизното обслужване на този уред трябва да се извършва от оторизиран сервизен център и трябва да се използват само оригинални резервни части.
 1. Ако уредът е от типа „Frost Free“.
 2. Ако уредът включва фризер.

МОНТАЖ НА НОВИЯ УРЕД

- Преди да използвате уреда за пръв път, имайте предвид следното.

Вентилация на уреда

За да се подобри ефективността на охладителната система и да се пести енергия, е необходимо да се поддържа добра вентилация около уреда за разсейване на топлината. По тази причина около хладилника трябва да има достатъчно празно пространство.

Предложение: Препоръчва се да има 75 mm пространство от задната част на уреда до стената, поне 100 mm пространство над горната страна на уреда, минимум 100 mm място от страните до стената и свободно пространство отпред, за да може вратата на фризера да се отваря на 135°, а вратата на хладилника да се отваря на 140°. Вижте следните диаграми. Моля, разгледайте диаграмите по-долу.

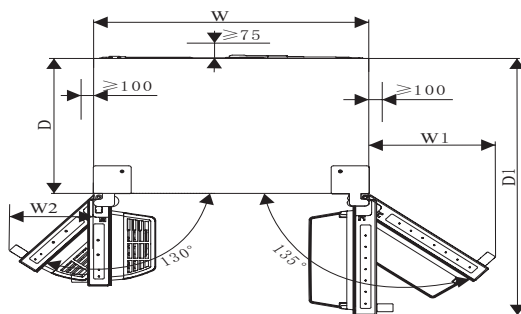
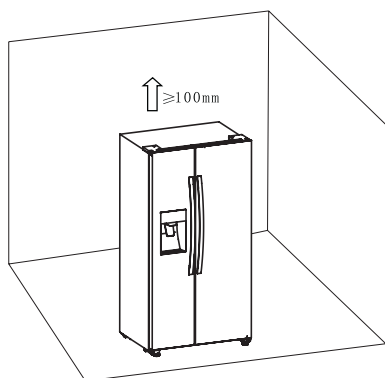

Важна информация (mm)

W	W1	W2	D	D1
908	372	252	600	1142.5

Бележка:

- Този уред работи добре в климатичен клас от SN до T. Той може да не работи добре, ако бъде оставен на температура над или под указания обхват за дълъг период от време.

Клас	Температура
SN (субумерен)	от +10°C до +32°C
N (умерен)	от +16°C до +32°C
ST (субтропичен)	от +16°C до +38°C
T (тропичен)	от +16°C до +43°C

- Поставете уреда на сухо място, за да избегнете повреждане от висока влажност.
- Дръжте уреда далеч от директна слънчева светлина, дъжд или сняг. Поставете уреда далеч от източници на топлина, като готварски печки, огън или отоплителни уреди.

Нивелиране на уреда

- За подходящо нивелиране и вентилиране в долната задна част на уреда долните крачета трябва да се регулират. Използвайте подходящ гаечен ключ.
- За да могат вратите да се затварят сами, наклонете назад горната част с 15 mm или 0,5°, като завъртите регулируемите крачета.
- Когато искате да преместите уреда, не забравяйте да завинтите крачетата, за да може уредът да се върти свободно. Монтирайте отново уреда, когато го преместите.

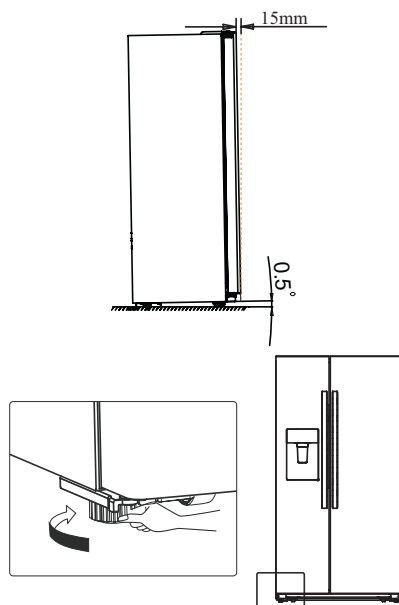

Предупреждение!

За правилен монтаж този хладилник трябва да бъде поставен на равна повърхност от твърд материал, която е със същата височина като останалата част от пода. Тази повърхност трябва да е достатъчно здрава да поддържа пълен хладилник.

Крачетата, които не са колелца, трябва да се използват само за движение напред или назад. Преместването на хладилника настрани може да повреди пода ви или крачетата.

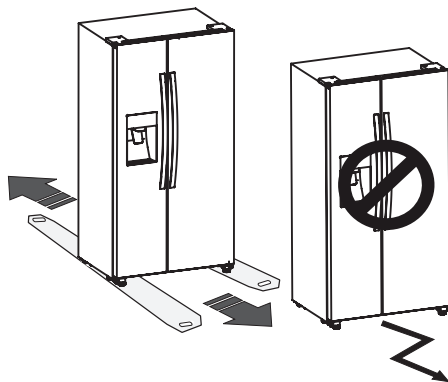

ОПИСАНИЕ НА УРЕДА

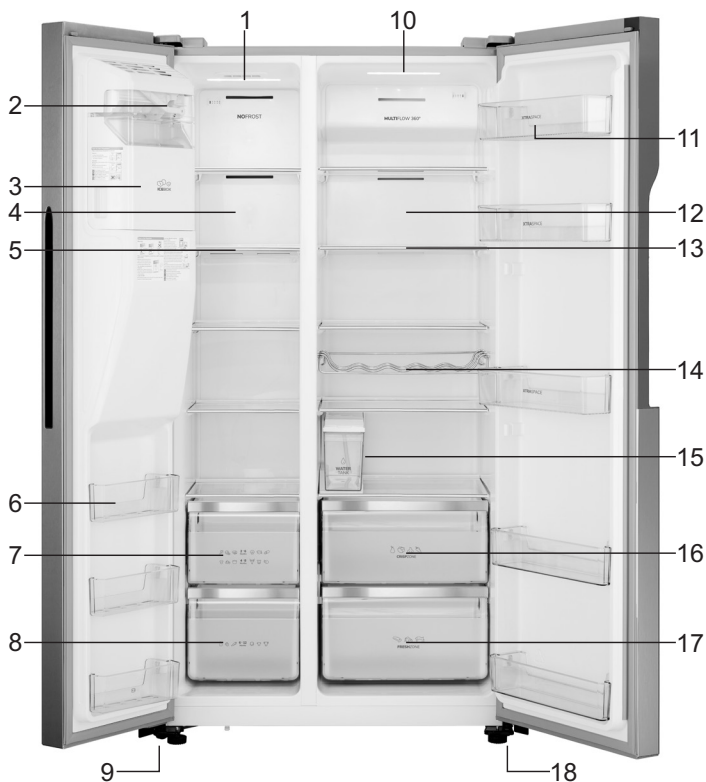

1. LED индикатор на фризера
2. Преден капак на ледогенератора
3. Кошница за лед
4. Капак на канала за въздуха на фризера
5. Рафт на фризера
6. Рафт на вратата на фризера
7. Горно чекмедже на фризера
8. Долно чекмедже на фризера
9. Леви регулируеми долни крачета

10. LED индикатор на хладилника
11. Врата на хладилника Рафт
12. Капак на канала за въздуха на хладилника
13. Рафт на хладилника
14. Рафт за бутилки
15. Резервоар за вода
16. Горно чекмедже на хладилника
17. Долно чекмедже на хладилника
18. Десни регулируеми долни крачета

Бележка: Поради постоянното развитие на нашите продукти, вашият хладилник може да изглежда малко по-различен от този в ръководството, но функциите и начинът на ползване остават същите.

БУТОНИ ЗА КОНТРОЛ НА ДИСПЛЕЯ

Използвайте уреда си съгласно следните насоки за управление; вашият продукт има контролен панел, както е показано на диаграмата по-долу.

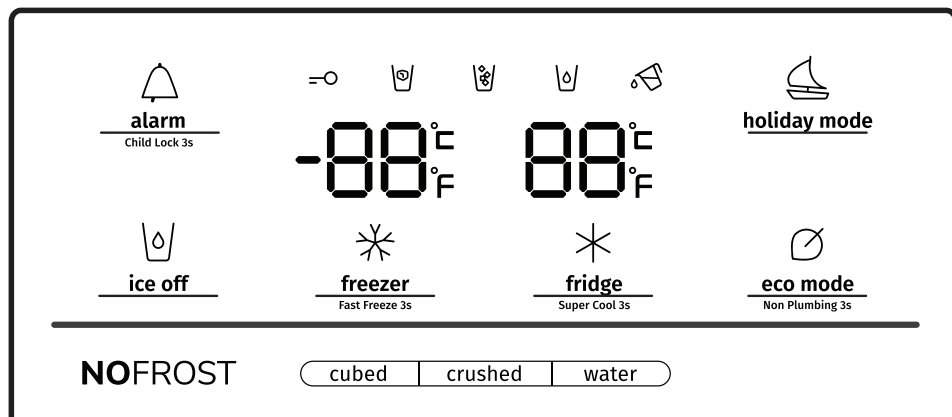

Когато уредът бъде включен за първи път, подсветката на иконките на дисплея ще започне да работи. Ако не докосвате бутоните и вратите са затворени, подсветката ще се изключи след 60 секунди. Контролният панел се състои от две зони за температурата и една зона за различните режими.

Внимание! Когато зададете температура, задавате средна температура за целия хладилник. Температурите във всяко отделение може да варират от температурите, изведени на панела, в зависимост от това колко храна съхранявате и къде сте я сложили. Високата или ниската температура на помещението може също да се отрази на действителната температура в уреда.



alarm
Child Lock 3s

„Защита за деца и аларма на вратата“



Този бутон има две функции:

1. Child Lock (Защита за деца)

Натиснете и задръжте Alarm (Аларма) в продължение на 3 секунди, за да заключите Контролния панел, включително функцията на диспенсера. Ако Контролният панел е заключен, иконката “” ще свети и бутоните на Контролния панел няма да работят.

За да отключите Контролния панел, отново натиснете и задръжте Alarm в продължение на 3 секунди.

2. Аларма на вратата

В случай на алармиране иконката, “” ще свети и ще се чува звуков сигнал. Докоснете бутона Alarm, за да спрете алармата, след това иконката “” ще се изключи и звуковият сигнал ще спре.

Ако вратата на хладилника или фризера е отворена за повече от 2 минути, алармата на

вратата ще се включи. В случай на алармиране иконката “” ще свети и ще се чува звуков сигнал. Сигналят ще прозвучава 3 пъти в минута и ще спре след 10 минути. Той може да бъде спряен и като затворите вратата. Когато Защитата за деца е изключена и вратите са отворени, можете да изключите алармата, като докоснете Alarm.

За да пестите енергия, избягвайте да държите вратите отворени за дълго, когато използвате хладилника



ice off Ice Control (Контрол на леда)

Този бутон контролира ледогенератора. Можете да докоснете бутона Ice Off (Изключване на ледогенератора), за да контролирате ледогенератора. Когато Защитата за деца е изключена

и функцията за лед е включена, “” можете да докоснете иконката Ice Off, за да изключите ледогенератора, и иконката OFF ще светне. Ако искате да отворите ледогенератора,

докоснете иконката Ice Off отново и иконката OFF “” ще изгасне.

Бележка: Когато иконката Ice Off свети, тя изключва само ледогенератора, а не диспенсера.



holiday mode Holiday (Почивка)

Ако предстои да отсъствате за дълъг период от време, например дълга почивка или командировка, можете да активирате тази функция, като докоснете бутона Holiday

и иконката “” ще светне. Когато функцията бъде активирана, температурата на хладилника автоматично ще превключи на 15 °С, а на фризера на -18 °С, за да се сведе до минимум консумацията на енергия. Настройката на температурата на хладилника извежда —, а на фризера остава включена. Когато функцията за почивка е включена,

можете да я изключите, като отново натиснете Holiday и иконката “” е бъде изключена. Когато функцията за почивка е включена, ледогенераторът ще се изключи автоматично. Хладилникът ще запази настройката, когато бъде изключен.

Бележка: Не съхранявайте храна в хладилника по време на отсъствието си, тъй като тя бързо ще се развали.



fridge

Super Cool 3s

Контрол на температурата на хладилника

Можете да докоснете иконката Fridge (Хладилник), за да активирате режима за контрол на температурата на хладилника. Ако натиснете бутона продължително, температурата ще бъде зададена в следната последователност.

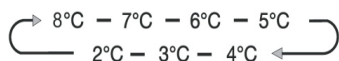

Ако искате да намалите времето, необходимо за охлаждане на продуктите в хладилника, докоснете и задръжте този бутон за

3 секунди, иконката за супер охлаждане “” ще светне, настройката за температурата на хладилника ще изведе 2 °С.

Супер охлаждането автоматично се изключва след 3 часа и температурата на хладилника се връща обратно към предишната настройка.

Когато функцията за супер охлаждане (Super Cool) е включена, можете да докоснете иконката Fridge, за да я изключите и тя ще се върне към предишната настройка на температурата. Хладилникът няма да запази функцията за супер охлаждане при спиране на храненето.

Бележка: При функцията за супер охлаждане, когато докоснете бутона Holiday или Eco (Екологичен режим), функцията Holiday или Eco ще бъде активирана и режимът Супер охлаждане ще бъде изключен.



freezer
Fast Freeze 3s

Контрол на температурата на фризера

Можете да докоснете иконката Freezer (Фризер), за да активирате режима за контрол на температурата на фризера. Ако натиснете бутона продължително, температурата ще бъде зададена в следната последователност.



Натиснете и задръжте бутона Freezer за 3 секунди, иконката “❄️” ще светне и настройката за температурата на фризера ще изведе -24°C .

Функцията за супер замразяване (Super Freeze) може бързо да понижи температурата и да замрази храната ви по-бързо от обикновено. Това може да съхрани повече витамини и хранителни вещества в прясната храна и да запази храната ви по-дълго време.

Опцията за супер замразяване ви позволява да замразите максимално възможното количество храна. Препоръчваме ви първо да оставите уреда да работи 6 часа. Функцията за супер замразяване автоматично се изключва след 26 часа и температурата на фризера се връща обратно към предишната настройка.



Когато функцията за супер замразяване е включена, можете да докоснете иконката Freezer, за да я изключите и тя ще се върне към предишната настройка на температурата. Фризерът няма да запази функцията за супер замразяване при спиране на захранването. Бележка: При функцията за супер замразяване, когато докоснете бутона Holiday или Eco, функцията Holiday или Eco ще бъде активирана и режимът Супер замразяване ще бъде изключен.

Контрол на диспенсера

Когато вратата на фризера е отворена или Защитата за деца е включена, диспенсерът няма да работи.

Бутонът за типа лед включва опции Cubed (На кубчета) и Crushed (Натрошен).

Можете да натиснете опцията Cubed или Crushed, за да изберете типа лед. Можете да докоснете бутона Water (Вода), за да активирате режима за вода.

Когато докоснете бутона за типа лед, режимът за лед, който изберете, ще бъде активиран и иконката Cubed “” или Crushed “” ще светне.

Ако нямате нужда от лед, изключете функцията, за да пестите вода и електроенергия. (Вижте

Ice Off по-горе.) Ако имате нужда от вода, докоснете бутона Water и иконката за вода “” ще светне. След това режимът бива зададен.

Аларма за резервоара за вода

Ако резервоара за вода не е правилно поставен или изобщо не е поставен, алармата ще сигнализира за подсещане на потребителите. Можете да спрете алармат със задържане на бутон »Есо« за 3 секунди.



eco mode

Non Plumbing 3s

Пестене на енергия

Можете да докосвате този бутон, за да включвате и изключвате режима за пестене на енергията, в системата за следпродажбено обслужване. Преди това проверете дали новият филтър е същият тип като стария и може да се използва правилно във вашия хладилник. След като сложите новия воден филтър

Когато включите функцията за пестене на енергия, иконката  ”светва. Температурата на хладилника автоматично се превключва на 6 °С, а на фризера - на -17 °С. Ако функцията за пестене на енергия е изключена, иконката изгасва.

Бележка!

- Контролният панел светва, когато отворите вратата или докоснете бутон.
- Той ще изгасне, ако не натискате бутон или вратата е затворена в продължение на 1 минута.
- Когато включите хладилника, всички иконки на контролния панел ще светнат за 3 секунди и ще прозвучи звуков сигнал. Функцията Защита за деца е дезактивирана. И температурата се връща към предишната настройка.

ИЗПОЛЗВАНЕ НА УРЕДА

Този раздел ви казва как да използвате полезните функции. Препоръчваме ви да го прочетете внимателно, преди да използвате уреда.

1. Регулиране на вратата

Ако откриете, че вратите не са на едно и също ниво, можете да използвате отвертка, за да регулирате вратата на хладилника.

Само вратата на хладилника може да се регулира.

Когато вратата на фризера е по-високо от вратата на хладилника. Първо, можете да използвате гаечния ключ, за да завъртите болта обратно на часовниковата стрелка при долната панта, която може да повдигне вратата на хладилника. Щом зададете позицията, използвайте гаечния ключ, за да затегнете болта.

Когато вратата на фризера е по-ниско от вратата на хладилника. Използвайте гаечния ключ, за да завъртите болта по часовниковата стрелка и да свалите вратата на хладилника надолу. Щом зададете позицията, затегнете.

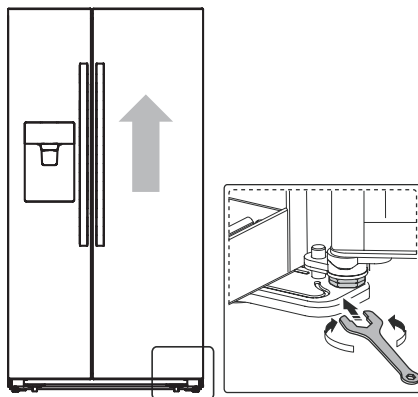

2. Използване на хладилника

Хладилникът е подходящ за съхранение на зеленчуци и плодове. Храната вътре трябва да се съхранява опакована, за да не губи влажността си и да не прехвърля миризма върху останалата храна.

Внимание! Не затваряйте вратата на хладилника, докато рафтовете, чекмеджето за плодове и зеленчуци и/или телескопичните плъзгачи са изтеглени. Това може да повреди и тях, и хладилника.

Съкдени рафтове и рафтове на вратата

Хладилникът има няколко съкдени рафта и няколко различни рафта за вратата, които са подходящи за съхранение на яйца, течности в кенче, бутилирани напитки и пакетирана храна. Те могат да се поставят на различна височина според нуждите ви. Но не поставяйте прекалено много тежки неща на рафтовете. Преди да вдигнете рафт на вратата вертикално, извадете храната.

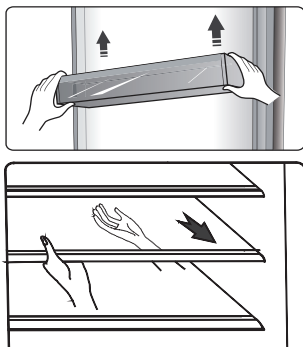

Бележка: Всички рафтове на вратата и в хладилника могат да се вадят и да се почистват.

- Когато вадите рафтовете, внимателно ги дърпайте напред, докато рафтът се освободи от водачите.
- Когато връщате рафтовете обратно, се уверете, че няма препятствия зад тях и внимателно ги избутайте на мястото им.

Рафт за бутилки

Той е предназначен за съхранение на бутилки с вино или други напитки.

Бележка: Внимателно вадете бутилките. Рафтът може да бъде изваден, за да бъде почистен или можете да го регулирате, за да пестите място.

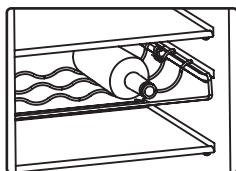

Резервоар за вода

Резервоарът доставя вода на диспенсъра и ледогенератора. Можете да добавите вода в резервоара по следния начин:

1. Изтеглете резервоара за вода

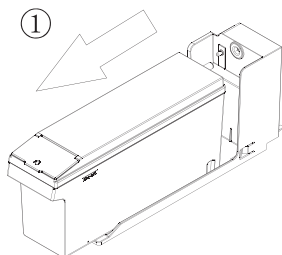

2. Повдигнете капачето и можете да налейте вода директно

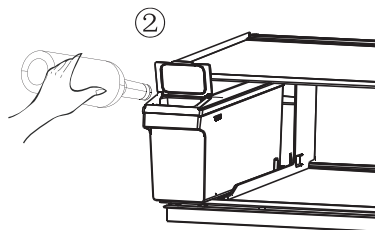

3. Наместете резервоара обратно на позиция в хладилника

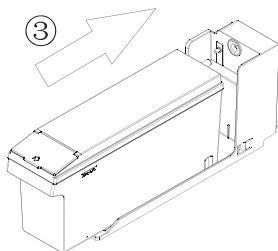

Внимание: пълнете единствено с питейна вода.

Чекмеджета

Те са подходящи за съхранение на плодове и зеленчуци. Могат да се вадят, за да се почистват.

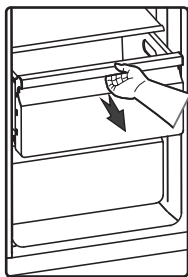

3. Използване на фризера

Фризерът е подходящ за съхранение на хранителни продукти, които трябва да са замразени като месо, риба, сладолед и други краткотрайни продукти.

Внимание! Не оставяйте бутилки във фризера по-дълго от необходимото, тъй като може да се спукат.

Течностите в бутилки или кенчета може да експлодират заради увеличаване на обема, затова не трябва да се съхраняват във фризера.

4. Използване на диспенсера

Можете да изберете тип лед или вода, като докоснете бутона Cubed или Crushed, или Water. Когато изберете типа лед, натиснете диспенсера леко с чашата си. От диспенсера ще излезе лед. Уверете се, че чашата е изравнена с диспенсера и ледът пада точно в нея.

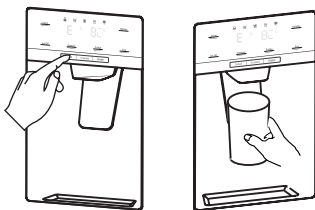

Бележка:

- Ако изберете лед на кубчета, след като сте избрали натрошен лед преди това, е възможно малко количество останал натрошен лед да падне в чашата ви.
- Не махайте веднага чашата от диспенсера, след като сте получили необходимото количество вода или лед. Трябва да изчакате 2 или 3 секунди, за да предотвратите разливане.
- Не дърпайте лостчето навън, тъй като това може да повреди или скъса пружината му.
- Не оставяйте диспенсера да пуска лед продължително за повече от 1 минута при нормална употреба, за да предотвратите прегряването на мотора на трошачката за лед.
- Водата от диспенсера е хладна, не ледено студена. Ако искате по-студена вода с лед, първо сложете лед в чашата си и след това напълнете с вода.

5. Използване на кошницата за лед

Ако искате да махнете кошницата за лед: Хванете дръжката, както е показано на фигурата по-долу. След това повдигнете и дръпнете кошницата бавно, за да предотвратите повреди.

Стъпки за премахване:

1. Вдигнете кошницата за лед
2. Дръпнете кошницата бавно

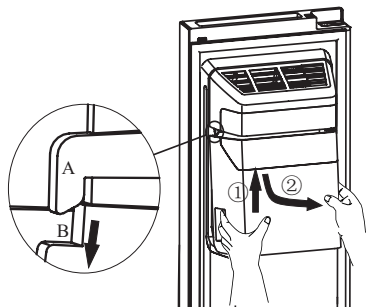

Когато я поставяте обратно, се уверете, че двете страни на кошницата (B&B') са се захванали за скобите (A&A').

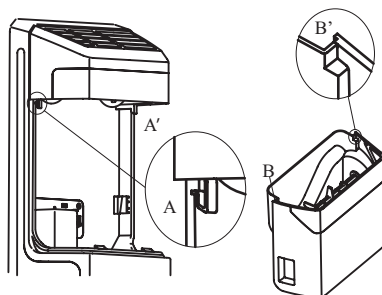

Стъпки за поставяне:

1. Натиснете кошницата нагоре и се уверете, че двете страни (B&B') са се захванали за скобите (A&A').
2. Дръпнете кошницата надолу и се уверете, че е закрепена здраво.

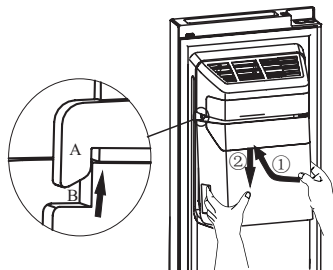

Бележка!

- Когато ледогенераторът пуска лед в кошницата, всякакви звуци, които чувате, са част от нормалната работа на уреда.
- Ако не използвате лед дълго време, ледът може да се натрупа в кошницата. Ако това се случи, извадете всички лед и изпразнете кошницата.
- Ако хладилникът е бил изключен за дълго време, ледът в кошницата ще се стопи и водата ще изтече от хладилника на пода. За да избегнете това, трябва да извадите всички лед от кошницата.
- Ако ледът не излиза, проверете дали не е заседнал лед в тръбата и го махнете. Или извадете кошницата и проверете дали не са се натрупали бучки лед и ги отстранете.

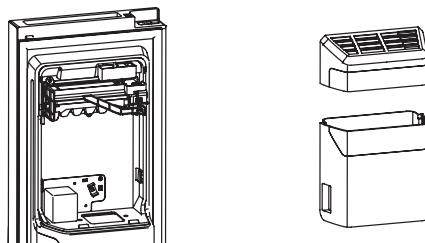

- Първата партида ледени кубчета след монтажа на уреда може да са малки, тъй като във водния маркуч е навлязъл въздух. Всякакъв въздух ще бъде изваден при нормалната употреба на уреда.
- За да почистите кошницата за лед, я измийте с мек почистващ препарат, изплакнете добре и подсушете. Не използвайте груби или абразивни почистващи препарати или разтворители.
- Преди да поставите обратно кошницата за лед, проверете дали двата куплунга са под подходящ ъгъл, за да се свържат правилно. Ако не, завъртете куплунга на кошницата за лед под правилния.

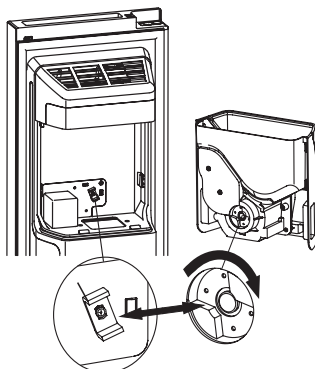

- Ако искате повече място за съхранение на храна, може да смените кошницата за ледокутията за съхранение. Трябва да се активира функцията Ice Off, за да се уверите, че ледогенераторът е изключен.

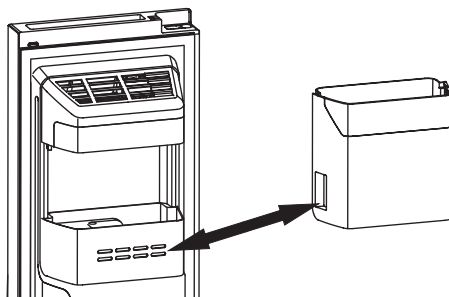

Предупреждение!

- Не слагайте пръстите, ръцете си или други неподходящи предмети в тръбата за леда или кошницата. Това може да доведе до наранявания или материални щети.
- Не позволявайте на децата си да висят от диспенсера или да дърпат кутията за съхранение на леда. Това може да причини наранявания.

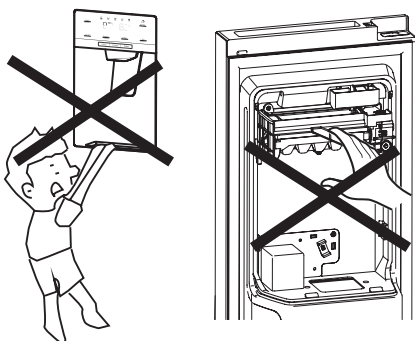

- Има връзка между ледогенератора и резервоара за вода, не разглобявайте системата сами. Препоръчително е това да се направи от квалифициран човек.
- Не използвайте прекомерна сила, за да отворите или затворите вратата или е възможно вода да потече от ледогенератора.

За да предотвратите замърсяване на храната, следвайте инструкциите:

- Отварянето на вратата за продължителни периоди от време, може да доведе до значително покачване на температурата в уреда.
- Почиствайте редовно повърхностите, които могат да имат контакт с храна и системите за оттичане.
- Съхранявайте сурово месо и риба в подходящи контейнери в хладилника, така че да няма контакт с друга храна.
- Фризерните отделения с две звезди, са подходящи за дълбоко замразени храни, съхранение или направа на сладолед и направа на кубчета лед.
- Отделенията с една, две и три звезди, не са подходящи за замразяване на прясна храна.

Номер	Отделения ТИП	Темп. на съхранение [°C]	Подходяща храна
1	Хладилник	+2 ≤ +8	Яйца, готвена храна, пакетирана храна, плодове и зеленчуци, млечни продукти, торти, напитки и други продукти, неподходящи за замразяване
2	(***)* – Фризер	≤ -18	Морски дарове (риба, скариди, миди), сладководни продукти и месни продукти (препоръчително време: 3 месеца – хранителните свойства и вкуса се влошават с времето), подходящо за замразена прясна храна.
3	*** – Фризер	≤ -18	Морски дарове (риба, скариди, миди), сладководни продукти и месни продукти (препоръчително време: 3 месеца – хранителните свойства и вкуса се влошават с времето). Неподходящо за замразена прясна храна

4	** – Фризер	≤ -12	Морски дарове (риба, скариди, миди), сладководни продукти и месни продукти (препоръчително време: 2 месеца – хранителните свойства и вкуса се влошават с времето). Неподходящо за замразена прясна храна
5	* – Фризер	≤ -6	Морски дарове (риба, скариди, миди), сладководни продукти и месни продукти (препоръчително време: 1 месец – хранителните свойства и вкуса се влошават с времето). Неподходящо за замразена прясна храна.
6	0-звезди	$-6 \leq 0$	Прясно свинско, телешко, риба, пиле, някои пакетирани полуготови храни, и тн. (Препоръчително е да се консумират в същия ден, за предпочитане не по-късно от 3 дни). Частично пакетирани / опаковани полуготови храни (неподходящи за замразяване)
7	Охладител	$-2 \leq +3$	Прясно/замразено свинско, телешко, пиле, сладководни продукти и др.(7 дни под $0\text{ }^{\circ}\text{C}$ и над $0\text{ }^{\circ}\text{C}$ е препоръчително за консумация в същия ден, за предпочитане до 2 дни). Морски дарове (под 0 за 15 дни, не се препоръчва съхранение при над $0\text{ }^{\circ}\text{C}$)
8	Прясна храна	$0 \leq +4$	Прясно свинско, телешко, риба, пиле, готвена храна и др. (Препоръчително е да се консумира в същия ден, за предпочитане не по-късно от 3 дни)
9	Вино	$+5 \leq +20$	Червено / бяло / шампанизирано вино и др.

Бележка: съхранявайте различните храни според разпределението по отделения или целева температура за съхранение на вашите продукти.

- Ако уредът бъде оставен празен в продължителен период от време, изключете, размразете, почистете, подсушете и оставете вратата отворена, за да предотвратите развитие на плесен в уреда.

Почистване на диспенсъра за вода (при модели с диспенсър за вода):

- Почистете резервоарите за вода, ако не са били използвани в продължение на 48 ч; прочистете системата за вода.

ПОЛЕЗНИ СЪВЕТИ

Съвети за пестене на енергия

Препоръчваме ви да следвате съветите за пестене на енергия.

- Опитайте се да не държите вратата отворена за дълго, за да пестите енергия.
- Уверете се, че уредът е далеч от източници на топлина (директна слънчева светлина, електрическа фурна или готварска печка и др.).
- Не задавайте по-ниска температура от необходимата.
- Не съхранявайте в уреда топли храни или течности, които вдигат пара.
- Поставете уреда в сухо и редовно проветрявано помещение. Вижте раздела за монтиране на новия уред.
- Диаграмата с описанието на уреда показва правилната комбинация на чекмеджетата, отделението за свежи зеленчуци и рафтовете, не променяйте комбинацията, тъй като това е най- енергийно ефективната конфигурация.

Съвети за съхранение

на прясна храна в хладилника

- Не поставяйте гореща храна директно в хладилника или фризера, вътрешната температура ще се увеличи, което ще накара компресора да работи повече и да консумира повече енергия.
- Покривайте или опаковайте храната, особено ако има силен аромат.
- Поставяйте храната правилно, така че въздухът да циркулира свободно около нея.
- Месо (всички видове): обвийте в полиетиленови торбички и поставете на стъкления рафт над отделението за съхранение на зеленчуци. Винаги следете времето за съхранение на храните и ги консумирайте преди датите, посочени от производителите.
- Готвена храна, студени ястия, и др.:
- Те трябва да са покрити и могат да се поставят на всеки рафт.
- Плодове и зеленчуци: Те трябва да се съхраняват в специално предназначено чекмедже.
- Масло и сирене: Трябва да бъдат опаковани плътно във фолио или пластмасова опаковка.
- Препоръчително е да сложите етикет и дата на всеки замразен пакет, за да проследите времето на съхранение.

Съвети за съхранение на замразена храна

- Уверете се, че замразената храна е била съхранявана правилно от търговеца.
- Веднъж размразена, храната бързо се влошава и не трябва да бъде замразявана повторно. Не превишавайте периода на съхранение, указан от производителя на храната.

Изключване на уреда

Ако се налага да изключите уреда за дълъг период от време, трябва да предприемете следните стъпки, за да предотвратите появата на мухъл в него.

1. Извадете цялата храна.
2. Изключете захранващия кабел от електрическата мрежа.
3. Почистете и подсушете вътрешността старателно.
4. Уверете се, че всички врати са леко отворени, за да може въздухът да циркулира свободно.

ПОЧИСТВАНЕ И ПОДДРЪЖКА

От хигиенични съображения уредът (включително вътрешните и външните аксесоари) трябва да се почиства редовно (поне на всеки 2 месеца).

Предупреждение!

Уредът не трябва да бъде свързан с електрическата мрежа по време на почистване. Опасност от токов удар! Преди почистване изключете уреда и извадете щепсела от контакта.

Външно почистване

За да поддържате добрия външен вид на уреда си, трябва да го почиствате редовно.

- Избършете цифровия панел и дисплея с чиста мека кърпа.
- Напръскайте кърпата с вода, вместо да пръскате директно върху повърхността на уреда. Това гарантира равномерно разпределение на влага по повърхността.
- Почистете вратите, дръжките и повърхностите с мек почистващ препарат и след това ги подсушете с мека кърпа.

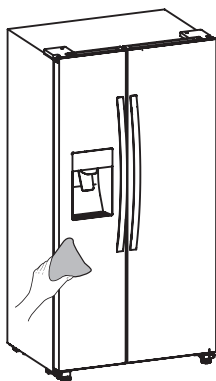

Предупреждение!

- Не използвайте остри предмети, тъй като е възможно да надраскат повърхността.
- Не използвайте разреждател, препарат за почистване на автомобили, Clogox, етерични масла, абразивни почистващи препарати или органични разтворители като бензол за почистване. Те може да повредят повърхността на уреда и може да причинят пожар.

Вътрешно почистване

Трябва да почиствате вътрешността на уреда редовно. По-лесно е да го почиствате, когато вътре няма много храна. Можете да извадите чекмеджетата и рафтовете за по-цялостно почистване. Избършете вътрешността на фризера със слаб разтвор на сода бикарбонат и след това изплакнете с топла вода, като използвате добре изстискана гъба или кърпа. Подсушете добре, преди да поставите обратно рафтовете и чекмеджетата. Старателно подсушете всички повърхности и изваждащи се части, преди да ги сложите обратно на местата им.

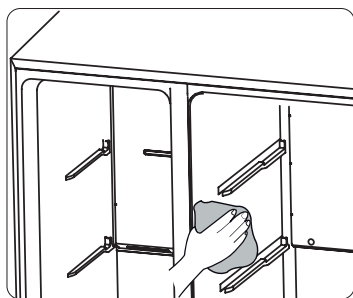

Въпреки че този уред се размразява автоматично, може да се получи слой лед по вътрешните стени на фризера, ако вратата на фризера се отваря често или се държи отворена прекалено дълго. Ако слой лед е прекалено дебел, изберете момент, в който фризерът е почти празен и направете следното:

1. Извадете храната и кошниците, изключете уреда от контакта и оставете вратите отворени. Добре проветрете помещението, за да ускорите процеса.
2. Когато размразяването приключи, почистете фризера, както е описано по-горе.

Предупреждение!

Не използвайте остри предмети за премахване на лед от фризера. Може да включите уреда отново, само след като вътрешността е изсъхнала напълно.

Почистване на уплътненията на вратите

Старайте се да поддържате уплътненията на вратите чисти. Лепкави храни и напитки може да накарат уплътненията да залепнат и да се скъсат при отварянето на вратите. Измивайте уплътненията с мек почистващ препарат и топла вода. Изплакнете ги и ги подсушете добре след почистването.

Предупреждение!

Само след като уплътненията на вратите са напълно сухи, можете да включвате уреда.

Смяна на LED крушката

Предупреждение: LED крушката трябва да бъде сменена от компетентно лице. Ако тя е повредена, следвайте стъпките по-долу:

1. Изключете уреда от контакта.
2. Свалете капачето на крушката, като повдигнете нагоре и дръпнете LED крушката.
3. Дръжте крушката с една ръка и я издърпайте с другата, докато натискате лостчето на конектора.
4. Сменете крушката, поставете я правилно на мястото и сложете капачето.

ОТСТРАНЯВАНЕ НА ПРОБЛЕМИ

Ако се появи проблем с уреда ви или се притеснявате, че той не работи правилно, можете да направите някои лесни проверки, преди да се обадите на техник; моля, вижте по-долу.

Предупреждение! Не се опитвайте да ремонтирате уреда сами. Ако проблемът остане, след като сте направили проверките по-долу, се свържете с квалифициран техник, оторизиран сервизен инженер или магазина, от който сте закупили продукта.

Проблем	Възможна причина и решение
Уредът не работи правилно	<ul style="list-style-type: none">• Проверете дали щепселът е правилно поставен в контакта.• Проверете предпазителя или електрическата верига, сменете ако е необходимо.• Температурата на средата е прекалено ниска. Опитайте да зададете по-ниска температура вътре, за да решите този проблем.• Нормално е фризерът да не работи по време на цикъла на автоматично размразяване или за кратко време след включване на уреда, за да предпази компресора.
Миризма от отделенията	<ul style="list-style-type: none">• Вътрешността може би трябва да се почисти.• Някои храни, контейнери или опаковки причиняват неприятна миризма.
Шум от уреда	<p>Звучите по-долу са напълно нормални:</p> <ul style="list-style-type: none">• Шум от работата на компресора.• Шум от движението на въздуха от мотора на малкия вентилатор във фризера или в други отделения.• Гъргорещ звук като при кипене на вода.• Пукащ звук при автоматичното размразяване. Щракащ звук преди компресорът да започне да работи. <p>Други необичайни звуци могат да се дължат на причините по-долу; може да се наложи да проверите и вземете мерки:</p> <ul style="list-style-type: none">• Уредът не е нивелиран.• Гърбът на уреда докосва стената.• Бутилки или контейнери се удрят едни в други.

Проблем	Възможна причина и решение
Моторът работи непрекъснато	<p>Нормално е често да чувате звука на мотора, той ще трябва да работи повече при следните обстоятелства:</p> <ul style="list-style-type: none"> • Зададена е по-ниска температура от необходимото. • Голямо количество топла храна наскоро е била поставена в уреда. • Температурата извън уреда е твърде висока. • Вратите се държат отворени твърде дълго или се отварят твърде често. • След като монтирате уреда или след като е бил изключен за дълго.
Натрупал се е слой лед в уреда	<ul style="list-style-type: none"> • Проверете дали вентилационните отвори не са блокирани от храна и се уверете, че храната е поставена така, че да позволява добра вентилация. Уверете се, че вратата се затваря добре. За да премахнете леда, вижте раздела за почистване и поддръжка.
Температурата вътре е прекалено висока	<ul style="list-style-type: none"> • Може да сте оставили вратите отворени прекалено дълго или да сте ги отваряли прекалено често; или някакво препятствие държи вратите отворени; или не е оставено достатъчно пространство отстрани, отзад и отгоре на уреда.
Температурата вътре е прекалено ниска	<ul style="list-style-type: none"> • Увеличете температурата, като следвате инструкциите • в раздела Бутони за контрол на дисплея.
Вратите не се затварят лесно	<ul style="list-style-type: none"> • Проверете дали горната част на уреда е наклонена • назад с 10-15 mm, за да позволи на вратите да се • затварят сами или дали нещо вътре не пречи на • вратите да се затворят.
На пода капе вода	<p>Съдът за вода (разположен в задната част на дъното) може да не е нивелиран правилно, или чучурът за оптичане под горната част на компресора да не е поставен правилно, така че да извежда водата в съда, или да е запушен. Може да се наложи изтегляне на хладилника от стената, за да се провери съда и чучура. Проверете дали хладилникът е бил изключен за продължително време, това може да предизвика разтапяне на леда и разливане на пода.</p>
Крушката не работи	<ul style="list-style-type: none"> • LED крушката може да е повредена. Разгледайте раздела за почистване и поддръжка, за да видите как се сменя крушката. • Контролната система е изключила светлините, тъй като вратата е стояла отворена твърде дълго; затворете и отворете вратата, за да активирате светлините.

Проблем	Възможна причина и решение
Диспенсерът не пуска лед	<ul style="list-style-type: none"> • Изчакайте ли 10 часа след монтажа на водния маркуч, преди да правите лед? Ако не е достатъчно хладно, може да е необходимо повече време, за да се направи лед, както при първия монтаж. • Резервоарът поставен ли е правилно? Уверете се, че има достатъчно вода в резервоара. • Ръчно ли спряхте функцията за правене на лед? Уверете се, че сте задали режим Cubed или Crushed. • Има ли блокиран лед в кошницата на ледогенератора или в тръбата за леда? • Температурата във фризера прекалено висока ли е?
Диспенсерът за вода не работи	<ul style="list-style-type: none"> • Резервоарът поставен ли е правилно? Уверете се, че има достатъчно вода в резервоара. • Тръбичката за вода повредена или прегъната ли е? Уверете се, че тръбичката за вода не е задръстена и не е прегъната. • Резервоарът замръзнал ли е заради ниска температура в хладилника? Изберете по-висока температурна настройка от дисплея. • Работи ли помпата за вода?
Можете да чуete бълбукаща вода в хладилника	<ul style="list-style-type: none"> • Това е нормално. Бълбукането се дължи на охлаждащата течност, която циркулира из хладилника.

ИЗХВЪРЛЯНЕ НА УРЕДА

Забранено е да се изхвърля този продукт като домакински отпадък.

Опаковка

Опаковки със символа за рециклиране подлежат на рециклиране. Изхвърлете опаковката в подходящ контейнер за разделно събиране на боклук, за да бъде рециклирана.

Преди изхвърлянето на уреда

1. Изключете захранващия кабел от контакта.
2. Отрежете захранващия кабел и го изхвърлете с щепсела

Предупреждение! Хладилниците съдържат хладилен агент и газове в изолацията.

Хладилният агент и газовете трябва да се изхвърлят професионално, тъй като могат да причинят наранявания на очите или пожар. Уверете се, че тръбите на веригата на хладилния агент не са повредени преди изхвърлянето на продукта.

	ПРАВИЛНО ИЗХВЪРЛЯНЕ НА ТОЗИ ПРОДУКТ
 	<p>Този знак указва, че продуктът не трябва да бъде изхвърлян заедно с обикновените домакински отпадъци в страните от Европейския съюз. За да предотвратите евентуално вредно влияние върху околната среда или здравето на хората поради неконтролно изхвърляне на отпадъци, рециклирайте електроуредта отговорно. Така ще поощрите устойчивата повторна употреба на материалните ресурси. За да върнете вашия електроуред, използвайте системите за връщане и събиране на отпадъци или се свържете с магазина, от който сте закупили продукта. Служителите там могат да отнесат продукта в пункт за рециклиране, което се извършва по безопасен за околната среда начин.</p>

Gorenje, d.o.o.
Partizanska 12
SI - 3320 Velenje, Slovenija
info@gorenje.com
www.gorenje.com