

AL

gorenje

**UDHËZIME TË
DETAJUARA
PËR PËRDORIMIN E
FRIGORIFERIT DHE
NGRIRËSIT NË FORMË
DOLLAPI**



www.gorenje.com

Ne ju falënderojmë për besimin që keni treguar duke blerë pajisjen tonë elektroshtëpiake, e cila është projektuar për të lehtësuar jetën tuaj. Për ta bërë më të thjeshtë përdorimin e këtij produkti, ne kemi ofruar udhëzimet e detajuara për përdorim dhe udhëzimet e instalimit të dhëna në një fletë të veçantë. Udhëzimet duhet t'ju mundësojnë që të mësoni për pajisjen tuaj elektroshtëpiake të re sa më shpejt që të jetë e mundur.

Ne dëshirojmë që ju të gjeni mjaft kënaqësi gjatë përdorimit të saj.

Pajisja elektroshtëpiake është synuar vetëm për përdorim familjar.

Frigoriferi është synuar për të mbajtur ushqim të freskët në temperaturat mbi 0°C. **Ngrirësi** është synuar për të ngrirë ushqimin e freskët dhe për të mbajtur për kohë të gjatë ushqimin e ngrirë (deri në një vit, në varësi të llojit të ushqimit).

Ju lutemi të vizitoni faqen tonë të internetit, në të cilën ju mund të fusni numrin e modelit të pajisjes suaj elektroshtëpiake, të treguar në pllakën e të dhënave në fletën e garancisë, për të gjetur përshkrimin e detajuar të pajisjes suaj elektroshtëpiake, këshillat e përdorimit, zgjidhjen e problemeve, informacion për shërbimin, udhëzimet e përdorimit, etj.



<http://www.gorenje.com>



Këshilla të rëndësishme për sigurinë

PËRMBAJTJA

4 SHËNIME DHE REKOMANDIME TË RËNDËSISHME 4 Informacion për Sigurinë dhe Kujdesin	HYRJE
12 INSTALIMI I PAJISJES SUAJ TË RE 16 PËRSHKRIMI I PAJISJES 17 KONTROLLET E EKRANIT 22 PËRDORIMI I PAJISJES SUAJ ELEKTROSHTËPIAKE	PËRSHKRIMI I APARATIT
32 KËSHILLA DHE SUGJERIME TË DOBISHME 34 PASTRIMI DHE PËRKUJDESJA	SHKRIRJA/ HEQJA E AKULLIT DHE PASTRIMI I PAJISJES
36 ZGJIDHJA E PROBLEMEVE 39 HEDHJA E PAJISJES ELEKTROSHTËPIAKE	TË TJERA

SHËNIME DHE REKOMANDIME TË RËNDËSISHME



INFORMACION PËR SIGURINË DHE KUJDESIN

Për sigurinë tuaj, përpara se të instaloni dhe ta përdorni pajisjen elektroshtëpiake për herë të parë, lexojeni me kujdes këtë manual përdoruesi, përfshirë edhe sugjerimet dhe paralajmërimet e tij. Për të shmangur gabimet dhe aksidentet e panevojshme, është e rëndësishme të siguroheni që të gjithë njerëzit që përdorin pajisjen elektroshtëpiake, të jenë të njohur plotësisht me karakteristikat e saj të operimit dhe të sigurisë. Ruajini këto udhëzime dhe sigurohuni që të jenë me pajisjen elektroshtëpiake në qoftë se ajo lëviz apo shitet, në mënyrë që kushdo që e përdor atë, gjatë gjithë jetës së saj, të jetë i informuar siç duhet për përdorimin e saj dhe për njoftimet e sigurisë. Për sigurinë e jetës dhe të pronës, ruajini paralajmërimet e këtij manuali përdoruesi, pasi prodhuesi nuk është përgjegjës për dëmet e shkaktuara nga mosrespektimi i tyre.

Siguria për fëmijët dhe njerëzit e tjerë që mund të dëmtohen

Sipas standardit EN

Kjo pajisje elektroshtëpiake mund të përdoret nga fëmijë të moshës nga 8 vjeç e sipër dhe nga persona me aftësi të kufizuara fizike, mendore apo ndijore ose me mungesë eksperience dhe njohurish në rast se ata janë nën mbikëqyrje ose udhëzohen në lidhje me përdorimin e pajisjes elektroshtëpiake në mënyrë të sigurt dhe kuptojnë

rreziqet e përfshira. Fëmijët nuk duhet të luajnë me pajisjen elektroshtëpiake. Pastrimi dhe mirëmbajtja nga përdoruesi nuk duhet të bëhet nga fëmijë të pambikëqyrur.

Fëmijët nga mosha 3 deri në 8 vjeç lejohen të vendosin dhe të marrin ushqime në pajisjet frigoriferike.

Sipas standardit IEC

Kjo pajisje elektroshtëpiake nuk është e synuar për t'u përdorur nga persona (përfshirë fëmijët) me aftësi të kufizuara fizike, mendore apo ndijore ose me mungesë eksperience dhe njohurish përveç rasteve kur janë nën mbikëqyrje ose udhëzohen në lidhje me përdorimin e pajisjes elektroshtëpiake nga një person përgjegjës për sigurinë e tyre.

- Të gjitha pjesët e paketimit mbajini larg fëmijëve, pasi ka rrezik asfiksimi.
- Në qoftë se jeni duke e nxjerrë jashtë përdorimit pajisjen elektroshtëpiake, hiqeni spinën nga priza, prijeni kabllin lidhës (sa më afër që të jetë e mundur me pajisjen elektroshtëpiake) dhe hiqeni derën për të mos lejuar që fëmijët, duke luajtur të pësojnë goditje elektrike ose të mbyllën vetë brenda saj.
- Në qoftë se kjo pajisje elektroshtëpiake, e cila ka mbyllje magnetike të derës, do të zëvendësojë një pajisje më të vjetër e cila e ka mbylljen e derës me sustë (shul) ose me kapak, përpara se ta hidhni pajisjen, sigurohuni që mbylljen me sustë ta ketë të papërdorshme. Kjo nuk do ta lejojë atë që të bëhet kurth vdekjeprurës për fëmijët.



Siguria e përgjithshme

- KUJDES — Kjo pajisje elektroshtëpiake është synuar të përdoret në aplikime familjare dhe të ngjashme, të tilla si:

- në zonat e kuzhinës të personelit në dyqane, zyra dhe mjedise të tjera pune;
- në shtëpitë e fermave dhe nga klientët në hotele, motele dhe në lloje të tjera mjedisesh banimi;
- në mjedise të llojit krevat dhe mëngjes
- në aplikime katering dhe jo-tregtare.
- KUJDES — Mos mbani në këtë pajisje substanca shpërthyes, të tilla si kanaçet e aerosolit me lëndë djegëse shtytëse.
- KUJDES — Në qoftë se kabli i furnizimit është i dëmtuar, duhet të zëvendësohet nga prodhuesi, nga agjenti i tij i shërbimit ose nga persona me kualifikim të ngjashëm, në mënyrë që të shmanget rreziku.
- KUJDES — Në pajisjen ngjitur ose në strukturën e inkasuar, mbajini të hapura dhe pa pengesa hapësirat e ajrosjes.
- KUJDES — Për të përshpejtuar procesin e shkrirjes, mos përdorni pajisje mekanike ose mjete të tjera, të ndryshme nga ato që rekomandohen prej prodhuesit.
- KUJDES — Mos e dëmtoni qarkun e gazit ftohës.
- KUJDES — Mos përdorni pajisje elektrike në brendësi të ndarjeve për mbajtjen e ushqimeve në këtë pajisje elektroshtëpiake, përveç rasteve kur ato janë të llojit të rekomanduar nga prodhuesi.
- KUJDES — Gazrat fryrës të ftohjes dhe të izolimit janë të djegshëm. Kur ta nxirrni nga përdorimi pajisjen elektroshtëpiake, bëjeni vetëm në një qendër të autorizuar për hedhjen e mbeturinave. Mos e ekspozoni ndaj flakës.
- KUJDES — Kur të vendosni pajisjen elektroshtëpiake, sigurohuni që kabli i furnizimit të mos jetë i bllokuar apo i dëmtuar.
- KUJDES — Mos vendosni priza të shumëfishta ose kablllo furnizimi të lëvizshme në pjesën e pasme të pajisjes elektroshtëpiake.

Zëvendësimi i dritës LED

- KUJDES — Drita LED nuk duhet të zëvendësohet nga përdoruesi! Në qoftë se drita LED është e dëmtuar, për ndihmë kontaktoni me linjën ndihmëse të konsumatorit.

Gazi ftohës

Gazi ftohës izobuten (R600a) që ndodhet brenda qarkut ftohës të pajisjes elektroshtëpiake, është një gaz natyral me nivel të lartë përshtatshmërie me mjedisin, i cili megjithatë është i djegshëm. Gjatë transportit dhe instalimit të pajisjes elektroshtëpiake, sigurohuni që të mos dëmtohet asnjë nga pjesët përbërëse të qarkut ftohës.

Gazi ftohës (R600a) është i djegshëm.

- KUJDES — Frigoriferët përmbajnë gaz ftohës dhe gazra të izoluar. Gazi ftohës dhe gazrat e tjerë duhet të asgjësohen në mënyrë profesionale, pasi ato mund të shkaktojnë dëmtim ose djegie të syve. Sigurohuni që tubacioni i qarkut të gazit ftohës të mos dëmtohet para asgjësimit në mënyrën e duhur.



KUJDES! Rrezik zjarri/materiale të djegshme.

Në rast se qarku i gazit ftohës mund të dëmtohet:

- Shmangini flakët e hapura dhe burimet e ndezjes.
- Ajroseni plotësisht dhomën në të cilën ndodhet pajisja elektroshtëpiake.

Është e rrezikshme të ndryshoni specifikimet ose të modifikoni këtë produkt, në çfarëdo formë.

Çdo dëmtim i kabllit mund të shkaktojë qark të shkurtër, zjarr dhe/ose goditje elektrike.



Siguria elektrike

- Kablli elektrik nuk duhet të zgjatohet.
- Sigurohuni që spina elektrike nuk është e thyer apo e dëmtuar. Një spinë elektrike e dëmtuar ose e thyer mund të mbinxehet dhe të shkaktojë zjarr.
- Sigurohuni që mund të arrini spinën kryesore të pajisjes elektroshtëpiake.
- Mos e tërhiqni kabllin elektrik.
- Në qoftë se foleja e prizës elektrike është e lirshme, mos e fusni spinën. Ka rrezik për goditje elektrike ose zjarr.
- Nuk duhet ta vini në funksionim pajisjen elektroshtëpiake pa kapakun e llampës së ndriçimit të brendshëm.
- Frigoriferi është pajisur vetëm me furnizim një fazor me energji, me rrymë alternative 220~240V/50Hz. Në qoftë se luhatjet e tensionit në zonën e përdoruesit janë aq të mëdha sa tensioni të kalojë gamën e mësipërme, për çështje sigurie, sigurohuni që për frigoriferin të përdorni rregullator automatik për tensionin e rrymës alternative prej më shumë se 350W. Frigoriferi duhet të ketë një prizë elektrike speciale në vend të asaj të zakonshmes me pajisjet e tjera elektroshtëpiake. Spina e saj duhet të përputhet me prizën, me tel tokëzimi.

Përdorimi i përditshëm

- Mos mbani gazra apo lëngje të djegshme në pajisjen elektroshtëpiake. Ka rrezik shpërthimi.
- Mos përdorni asnjë pajisje tjetër elektroshtëpiake në këtë pajisje (p.sh. makinë elektrike për prodhimin e akulloreve, miksera, etj.).
- Kur ta shkëpusni nga rrjeti elektrik, gjithmonë tërhiqeni spinën nga priza, mos e tërhiqni kabllin.
- Mos vendosni sende të nxehta në afërsi të përbërësve plastikë të kësaj pajisjeje elektroshtëpiake.

- Mos vendosni produkte ushqimore direkt kundrejt vrimës të nxjerrjes së ajrit në murin e pasëm.
- Ushqimet e ngrira të parapaketuara mbajini në përputhje me udhëzimet e prodhuesit të ushqimit të ngrirë.
- Rekomandimet e prodhuesit të pajisjes elektroshtëpiake për mbajtjen e ushqimeve duhet të respektohen. Referojuni udhëzimeve përkatëse për mbajtjen e ushqimeve.
- Mos vendosni pije me gaz ose frizante në ndarjen e ngrirjes, pasi ato krijojnë presion ndaj enës, gjë që mund të shkaktojë shpërthim, duke rezultuar në dëmtim të pajisjes elektroshtëpiake.
- Ushqimi i ngrirë mund të shkaktojë djegie nga ngrirja, në qoftë se konsumohet i sapodalë nga ndarja e ngrirësit.
- Mos e vendosni pajisjen elektroshtëpiake nën rrezet e drejtpërdrejta të diellit.
- Qirinjtë, llampat dhe sendet e tjera me flakë të zbuluar mbajini larg nga pajisja elektroshtëpiake, në mënyrë që të mos i vini zjarrin pajisjes.
- Pajisja elektroshtëpiake, normalisht është e synuar për të mbajtur sende ushqimore dhe/ose pije në familje, sipas shpjegimit në broshurën udhëzuese. Pajisja është e rëndë. Kur ta lëvizni atë, duhet të tregoni kujdes.
- Mos i hiqni dhe mos i prekni sendet nga ndarja e ngrirësit në qoftë se duart tuaja janë të lagura, pasi kjo mund të shkaktojë gërryerje të lëkurës ose djegie nga akulli/ngrirja.
- Asnjëherë mos përdorni baza, sirtarë, dyer, etj., për të qëndruar apo për t'u mbështetur.
- Ushqimi i ngrirë nuk duhet të ringrihet pasi të jetë shkrirë.
- Mos konsumoni kallama ose kube akulli të sapodala nga frigoriferi, pasi kjo mund të shkaktojë djegien të gojës dhe buzëve nga ngrica.
- Për të shmangur rënien e sendeve dhe plagosjen ose dëmtimin e pajisjes elektroshtëpiake, mos i mbingarkoni

raftet e derës ose mos vendosni shumë ushqime në sirtarët e fruta/perimeve.

- KUJDES – Ushqimi duhet të ambalazhohet në qese përpara se të futet në frigorifer. Lëngjet duhet të mbahen në shishe ose në enë të mbyllura me kapak, në mënyrë që të shmanget derdhja, pasi struktura e ndërtimit të produktit nuk mund të pastrohet me lehtësi.

Kujdes!

Përkujdesja dhe pastrimi

- Përpara mirëmbajtjes, fikeni pajisjen elektroshtëpiake dhe shkëputeni spinën elektrike nga priza e rrjetit.
- Mos e pastroni pajisjen elektroshtëpiake me objekte metalike, pastrues me avull, vajra eteri, tretësa organike ose pastruesa gërryes.
- Mos përdorni objekte të mprehta për të hequr akullin/ngricën nga pajisja. Përdorni një gërryes plastik.

Instalimi

E rëndësishme!

- Për lidhjen elektrike, ndiqni me kujdes udhëzimet e dhëna në manual.
- Hiqeni nga paketimi pajisjen elektroshtëpiake dhe kontrolloni nëse ka dëmtime mbi të. Mos e lidhni pajisjen në qoftë se është e dëmtuar. Dëmtimet e mundshme raportojini menjëherë në vendin ku e keni blerë. Në këtë rast mbajeni paketimin.
- Këshillohet që përpara se të lidhni pajisjen elektroshtëpiake të prisni të paktën katër orë, për të mundësuar kthimin e vajit në kompresor.
- Përqark pajisjes elektroshtëpiake duhet të ketë qarkullim të mjaftueshëm ajri, mungesa e të cilit shkakton mbinxehje. Për të arritur ajrosje të mjaftueshme, zbatoni udhëzimet përkatëse të instalimit.

- Kurdoherë që është e mundur, pjesa e pasme e produktit nuk duhet të jetë shumë afër murit, për të shmangur prekjen ose kontaktin me pjesët e nxehta (kompresori, kondensatori). Për të parandaluar rrezikun e zjarrit, zbatoni udhëzimet përkatëse të instalimit.
- Pajisja nuk duhet të vendoset në afërsi të radiatorëve ose sobave të gatimit.
- Sigurohuni që pas instalimit të pajisjes, spina elektrike të jetë e arritshme.

Shërbimi

- Çdo punë elektrike e nevojshme për riparimin e pajisjes elektroshtëpiake, duhet të kryhet nga një elektrikist i kualifikuar ose nga një person kompetent.
- Këtij produkti, shërbimet duhet t'i bëhen nga një Qendër Shërbimi e autorizuar dhe duhet të përdoren vetëm pjesë këmbimi origjinale.
 - 1) Në qoftë se pajisja është pa akull (Frost Free).
 - 2) Në qoftë se pajisja është e pajisur me ndarje për ngrirjen.

INSTALIMI I PAJISJES SUAJ TË RE

- Përara se të përdorni pajisjen për herë të parë, ju duhet të njiheni me këshillat e mëposhtme.

Ajrosja e pajisjes

Me qëllim përmirësimin e efikasitetit të sistemit ftohës dhe për të kursyer energji, është e nevojshme që për shpërndarjen e nxehtësisë, përfaqë pajisjes të mbahet ajrosje e mirë. Për këtë arsye, rreth frigoriferit duhet të ketë hapësirë të mjaftueshme të lirë.

Sugjerim: Është e këshillueshme që të ketë 75 mm hapësirë nga pjesa e pasme deri në mur, të paktën 100 mm në pjesën sipër saj, të paktën 100 mm nga anash saj deri në mur dhe një hapësirë të lirë nga përpara për të lejuar që dera e ngrirësit të hapet 130° dhe dera e frigoriferit të hapet 135°. Shikojeni në diagramat e mëposhtme. Ju lutemi referojuni në diagramat e mëposhtme.

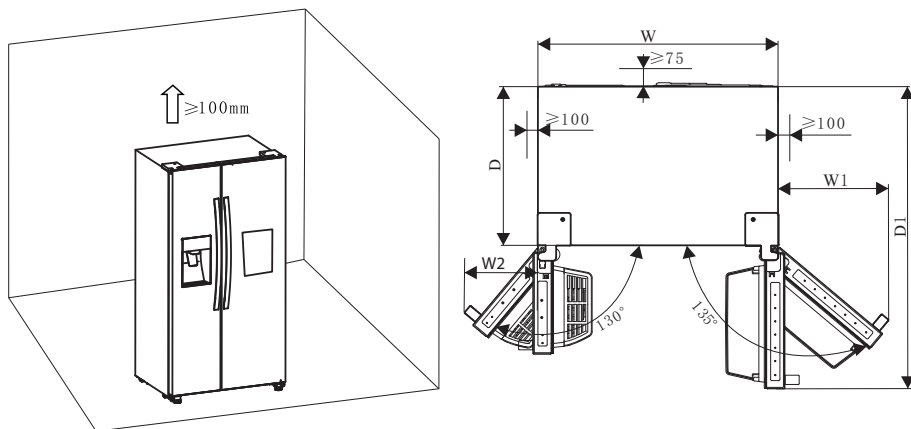

Informacioni përkatës (mm)

W	W1	W2	D	D1
908	372	252	600	1142.5

Shënim:

- Kjo pajisje elektroshtëpiake funksionon mirë në klasa klimatike nga SN deri në T. Ajo nuk mund të funksionojë siç duhet në rast se lihet për një periudhë të gjatë në një temperaturë mbi ose nën gamën e treguar.

Klasa klimatike	Temperatura e ambientit
SN	+10 °C deri në +32 °C
N	+16 °C deri në +32 °C
ST	+16 °C deri në +38 °C
T	+16 °C deri në +43 °C

- Vendoseni pajisjen tuaj në një vend të thatë për të shmangur dëmtimet nga lagështira e madhe.
- Mbani pajisjen larg rrezeve të drejtpërdrejta të diellit, shiut ose ngricës. Vendoseni pajisjen larg burimeve të nxehtësisë si soba, zjarre ose ngrohësa.

Nivelimi i pajisjes

- Për nivelim dhe qarkullimin të mjaftueshëm të ajrit në pjesën e pasme të poshtme të pajisjes, këmbët e poshtme mund të kenë nevojë të rregullohen. Ju lutemi përdorni një çelës të përshtatshëm.
- Për t'i lejuar që dyert të mbyllen vetë, anojeni pjesën e sipërme nga mbrapa për rreth 15 mm ose 0.5° duke i kthyer këmbët e rregullueshme.
- Sa herë që doni të lëvizni pajisjen, mos harroni të ngrini këmbët e pasme, në mënyrë që pajisja të mund të rrotullohet lirisht. Riinstalojeni pajisjen pasi ta vendosni në vendin e ri.

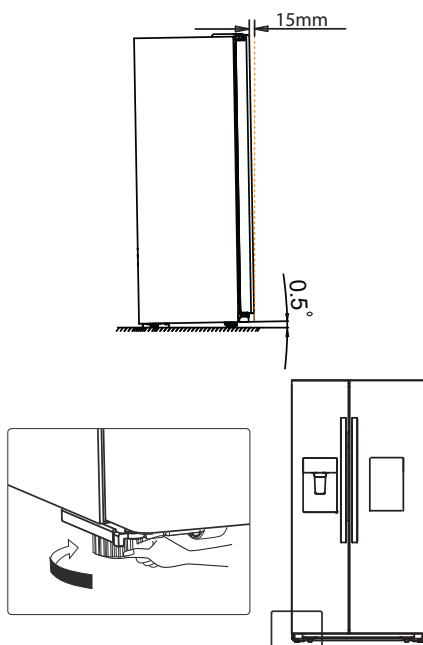

Kujdes!

Për ta instaluar siç duhet, ky frigorifer duhet të vendoset në një sipërfaqe të niveluar prej materiali të fortë, i cili të jetë në të njëjtën lartësi me pjesën tjetër të dyshemesë. Kjo sipërfaqe duhet të jetë mjaft e fortë sa për të mbajtur një frigorifer të mbushur plot.

Rrotat, të cilat nuk janë të kthyeshme, duhet të përdoren vetëm për lëvizje përpara ose mbrapa. Lëvizja e frigoriferit anash mund të dëmtojë dyshemenë dhe rrotat.

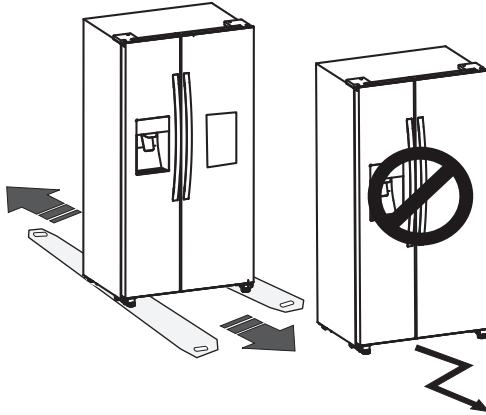

Shtëngimi i dorezës

Përpara se të përdorni produktin, ju lutemi të kontrolloni dorezën e frigoriferit. Në rast se doreza është e lirë, ju duhet ta shtërngoni me një çelës gjashtëkëndësh në drejtimin e lëvizjes së akrepave të orës, pastaj ajo mund të përdoret normalisht.

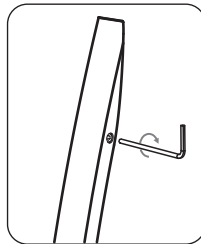

Kutia e mbajtjes së ujit/rezervuari

Kjo është për të furnizuar me ujë prodhuesin e akullit dhe nxjerrësin e ujit. Ju mund të hidhni ujë në kutinë e mbajtjes së ujit, sipas hapave të mëposhtëm:

1. Nxirreni jashtë kutinë e mbajtjes së ujit

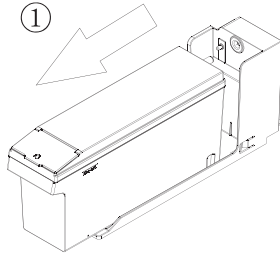

2. Ngrijeni kapakun e vogël përpara dhe hidhni ujin direkt.

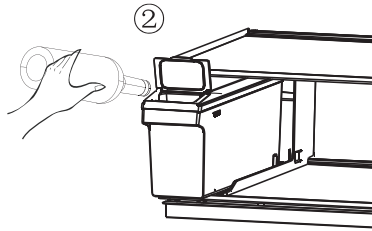

3. Rivendoseni kutinë e mbajtjes së ujit në raftin e frigoriferit

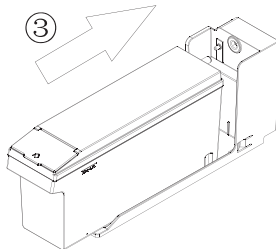

Kujdes: mbusheni vetëm me ujë të pijshëm.

PËRSHKRIMI I PAJISJES

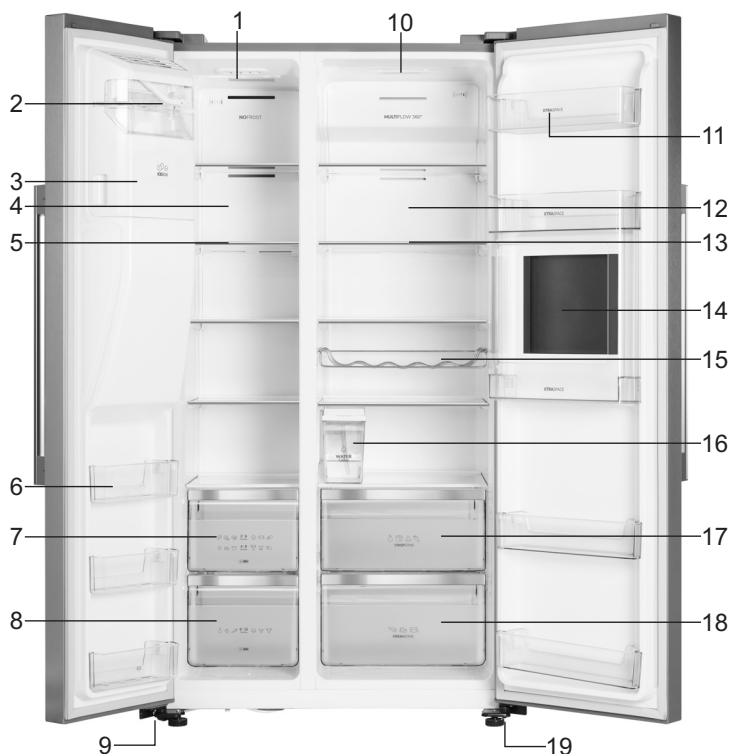

1. Drita LED e zonës së ngrirësit
2. Kapaku ballor i grupit prodhues të akullit
3. Grupi i depozitës së akullit
4. Mbulesa e kanalit të ajrit të ngrirësit
5. Rafti i ngrirësit
6. Rafti i derës së ngrirësit
7. Sirtari i sipërm i ngrirësit
8. Sirtari i poshtëm i ngrirësit
9. Këmba e rregullueshme majtas poshtë

10. Drita LED e zonës së freskuesit
11. Rafti i derës së freskuesit
12. Mbulesa e kanalit të ajrit në freskues
13. Rafti i freskuesit
14. Funkzioni "Home bar"
15. Rafti i shisheve
16. Pjesa e kutisë të mbajtjes së ujit
17. Sirtari i sipërm i freskuesit
18. Sirtari i poshtëm i freskuesit
19. Këmba e rregullueshme djathtas poshtë

Shënim: Për shkak të modifikimit të pandërprerë të produkteve tona, frigoriferi juaj mund të jetë paksa i ndryshëm nga ky Manual Udhëzimi, por funksionet e tij dhe metodat e përdorimit mbeten të njëjtat.

KONTROLLET E EKSRANIT

Përdoreni pajisjen tuaj në përputhje me udhëzuesit e mëposhtëm të kontrollit. Produkti juaj ka një panel kontrolli siç paraqitet në diagramën e mëposhtme.

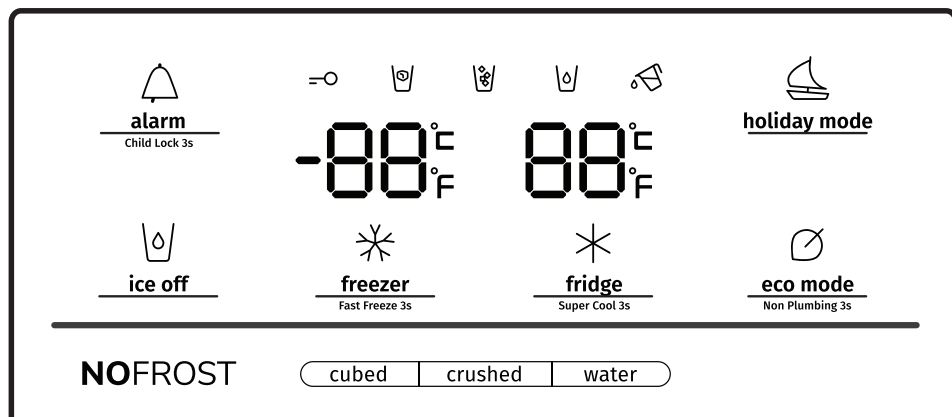

Kur pajisja elektroshtëpiake të lidhet me energji për herë të parë, do të fillojë të funksionojë ndriçimi në sfond i ikonave në panelin e kontrollit. Në rast se nuk është shtypur asnjë buton dhe dyert janë të mbyllura, ndriçimi në sfond do të fiket pas 60 sekondash.

Paneli i kontrollit përbëhet nga dy zona për temperaturën dhe një zonë për modalitetet e ndryshme.

Kujdes! Kur vendosni një temperaturë, ju vendosni një temperaturë mesatare për të gjithë dollapin e frigoriferit. Temperaturat brenda secilës ndarje mund të ndryshojnë nga temperaturat e shfaqura në panel, në varësi të sasisë së ushqimit që mbani dhe ku e vendosni atë. Në temperaturën aktuale brenda pajisjes, mund të ndikojë edhe temperatura e lartë ose e ulët e dhomës.



alarm
Child Lock 3s

Bllokimi për Fëmijët dhe Alarmi i Derës

Ky buton shërben për dy qëllime:

1. Bllokimi për Fëmijët

Shtypeni dhe mbajeni për 3 sekonda butonin “Alarm” për të mbyllur të gjithë Panelin e Kontrollit duke përfshirë edhe funksionin e nxjerrjes së akullit. Në rast

se Paneli i Kontrollit është i bllokuar, do të ndriçojë ikona “=O” dhe nuk do të funksionojë asnjë nga butonat në panelin e Kontrollit.

Për të zhbllokuar panelin e Kontrollit, ju lutem shtypeni dhe mbajeni përsëri për 3 sekonda butonin “Alarm”.

2. Alarmi i Derës

Në rast alarmi, do të ndriçojë ikona “” dhe do të dëgjohet një zhurmë zileje.

Prekni butonin “Alarm” për të hequr alarmin dhe ikona “” ido të fiket dhe zilja do të ndalojë.

Në rastet kur dera e frigoriferit ose e ngrirësit qëndron e hapur për më shumë

se 2 minuta, do të fillojë alarmi i derës. Në rast alarmi, do të ndriçojë ikona, “” dhe do të fillojë zhurma e ziles. Zilja do të tringëllojë 3 herë në minutë dhe do të ndalojë pas 10 minutash. Gjithashtu, ajo mund të ndalohet edhe duke mbyllur derën.

Kur Bllokimi për Fëmijët është i fikur dhe dyert janë të hapura, mund ta fikni alarmin duke prekur butonin “Alarm”.

Për të kursyer energji, ju lutemi që kur përdorni frigoriferin, të shmangni mbajtjen e dverve hapur për një kohë të gjatë.



ice off “Ice Control” Kontrolli i akullit

Ky buton kontrollon prodhuesin e akullit.

Ju mund të prekni butonin “Ice Off” për të kontrolluar prodhuesin e akullit. Kur Bllokimi për Fëmijët është i fikur dhe funksioni i akullit është i ndezur, për të

mbyllur prodhuesin e akullit ju mund të prekni ikonën “Ice Off” dhe ikona “” do të ndriçojë. Në qoftë se dëshironi të hapni prodhuesin e akullit, ju lutemi

prekni përsëri ikonën “Ice Off” dhe ikona “” do të fiket.

Shënim: Kur “Ice Off” është e ndezur, ajo mbyll vetëm prodhuesin e akullit, jo nxjerrësin e akullit.



holiday mode “Holiday” Pushimet

Në qoftë se do të largoheni për një periudhë të gjatë kohe, si p.sh. pushime të gjata ose një udhëtim pune, ju mund ta aktivizoni këtë funksion duke prekur

butonin “Holiday” dhe do të ndizet ikona  Kur aktivizohet funksioni i pushimeve, temperatura e frigoriferit kalon automatikisht në 15°C dhe e ngrirësit në -18°C për të minimizuar konsumin e energjisë. Cilësimi i temperaturës së frigoriferit tregon “—” dhe ndarja e ngrirësit mbetet e ndezur.

Kur funksioni i pushimeve është i ndezur, ju mund ta fikni atë duke prekur

përsëri butonin “Holiday” dhe ikona  do të fiket. Kur funksioni i pushimeve është i ndezur, prodhuesi i akullit do të fiket automatikisht. Kur ai të fiket, frigoriferi do të rikthejë cilësimin.

Shënim: Gjatë kohës së pushimeve “Holiday”, mos mbani asnjë ushqim në frigorifer (në freskues), pasi ato mund të prishen shpejt.



fridge
Super Cool 3s

“Kontrolli i temperaturës së frigoriferit (freskuesit)”

Për të aktivizuar modalitetin e kontrollit të temperaturës së frigoriferit, mund të prekni ikonën “Fridge” (freskuesi). Kur e prekni butonin në mënyrë të vazhdueshme, temperatura do të vendoset në sekuencën e mëposhtme.

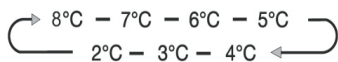

Në qoftë se dëshironi të zvogëloni kohën që nevojitet për të ftohur produktet në frigorifer, ju lutem prekeni dhe mbajeni këtë buton për 3 sekonda. Super ikona

 do të ndriçojë, cilësimi i temperaturës së frigoriferit do të tregojë 2°C. Super ftohja do të fiket automatikisht pas 3 orësh dhe cilësimi i temperaturës së frigoriferit do të kthehet përsëri në cilësimin e mëparshëm.

Kur funksioni i super ftohjes është i ndezur, për ta fikur mund të prekni ikonën “Fridge” dhe ai do të kthehet në cilësimin e temperaturës së mëparshme.

Frigoriferi nuk do ta rikthejë funksionin Super Cool pasi të fiket.

Shënim: Në funksionin Super Cool, kur prekni butonin “Holiday” ose “Eco”, do të aktivizohet funksioni “Holiday” ose “Eco” dhe modaliteti “Super Cool” do të fiket.



freezer
Fast Freeze 3s

“Kontrolli i temperaturës së ngrirësit”

Për të aktivizuar modalitetin e kontrollit të temperaturës së ngrirësit, mund të prekni ikonën “Freezer” (ngrirësi). Kur e shtypni butonin në mënyrë të vazhdueshme, temperatura do të vendoset në sekuencën e mëposhtme.



Shtypeni dhe mbajeni të shtypur butonin “Freezer” për 3 sekonda. Do të ndizet ikona “❄️” dhe temperatura e ngrirjes do të tregojë -24°C.

Super Ngrirja mund ta ulë temperaturën shpejt dhe ta ngrijë më shpejt se zakonisht ushqimin tuaj. Kjo mund t'i ruajë më shumë vitaminat dhe lëndët ushqyese në ushqimin e freskët dhe ta mbajë më gjatë ushqimin tuaj. Opsioni i Super Ngrirjes ju lejon të ngrini sasinë maksimale të mundshme. Ne ju rekomandojmë që ta lini pajisjen fillimisht të punojë për 6 orë. Super Ngrirja fiket automatikisht pas 26 orësh dhe cilësimi i temperaturës së ngrirësit do të kthehet përsëri në cilësimin e mëparshëm.

Kur funksioni i super ngrirjes të jetë i ndezur, mund të prekni ikonën “Freezer” për të fikur funksionin e Super Ngrirjes dhe temperatura do të kthehet përsëri në cilësimin e mëparshëm. Pasi të fiket, funksioni i Super Ngrirjes nuk do të rikthehet përsëri.

Shënim: Në Funksionin e Super Ngrirjes, kur të prekni butonin “Holiday” ose “Eco”, do të aktivizohet funksioni “Holiday” ose “Eco” dhe modaliteti “Super Freezer” do të fiket.

“Kontrolli i dispenserit” (nxjerrësit të akullit)

Kur hapet dera e ngrirësit ose kur është e ndezur Bllokimi për Fëmijët, nxjerrësi i akullit nuk funksionon.

Butoni Ice Type (lloji i akullit) përfshin opsionet “Cubed” (në kube) dhe “Crushed” (i thyer).

Ju mund të shtypni opsionin “Cubed” (në kube) ose “Crushed” (i thyer) për të zgjedhur llojin e akullit që do të nxirret. Ju mund të prekni butonin “Water” (uji) për të aktivizuar modalitetin e ujit.

Kur prekni butonin Ice Type, do të aktivizohet modaliteti që do të zgjidhni, për akull në kube ose të thyer, dhe do të ndizet ikona e akullit në kube “❄️” ose të thyer “❄️”.

Në rast se nuk keni nevojë për akull, fiken funksionin për të kursyer konsumin e ujit dhe të energjisë (Shikoni më sipër fikjen e akullit (Ice Off)).

Nëse keni nevojë për ujë, ju lutemi të prekni butonin “Water” dhe do të ndizet ikona e ujit “🚰”. Ndërkohë vendoset modaliteti.

Alarmi i kutisë të mbajtjes së ujit

Në qoftë se pjesa e kutisë të mbajtjes së ujit nuk është e vendosur në mënyrën e duhur ose nuk është vendosur, do të fillojë alarmi i kutisë së mbajtjes së ujit, për të kujtuar përdoruesit. Ju mund ta hiqni alarmin duke mbajtur të shtypur për 3 sekonda butonin "Eco".



eco mode

Non Plumbing 3s

“Kursimi i energjisë”

Mund ta prekni këtë buton për ta aktivizuar dhe çaktivizuar modalitetin e Kursimit të Energjisë. Kur e aktivizoni modalitetin “Energy Saver”, do të ndizet ikona e kursimit të energjisë . Temperatura në frigorifer do të kalojë automatikisht në 6°C dhe në ngrirës në -17°C. Në rast se Energy Saver është e fikur, edhe ikona është e fikur.

Shënim!

- Paneli i kontrollit do të ndizet kur dera të jetë e hapur ose kur të prekni ndonjë buton.
- Drita do të fiket pa prekur asnjë buton ose në rast se dyert mbyllen për një minutë.
- Kur ndizet frigoriferi, të gjitha ikonat e panelit të kontrollit do të ndizen për 3 sekonda dhe do të dëgjohet një zile. Bllokimi për fëmijëte është i fikur dhe cilësimi i temperaturës do të kthehet në cilësimin e mëparshëm.

PËRDORIMI I PAJISJES SUAJ ELEKTROSHTËPIAKE

Ky seksion ju tregon se si të përdorni shumicën e karakteristikave të nevojshme. Ne ju rekomandojmë që ta lexoni me kujdes përpara se të përdorni pajisjen elektroshtëpiake.

1. Rregullimi i derës

Kur shikoni që dyert nuk janë në të njëjtin nivel, ju mund të përdorni një kaçavidë për të rregulluar derën e frigoriferit.

Mund të rregullohet vetëm dera e frigoriferit (freskuesit).

Kur dera e ngjirësit është më lart se dera e frigoriferit. Fillimisht, mund të përdorni një çelës për të kthyer vidhën e menteshës së poshtme në drejtim të kundërt me akrepat e orës, e cila mund ta ngrejë derën e frigoriferit. Pasi të shkojë në vend, përdoreni çelësin për ta shtrënguar vidhën.

Kur dera e ngjirësit është më poshtë se dera e frigoriferit. Ju duhet ta përdorni çelësin për të kthyer vidhën në drejtim të akrepave të orës, që dera e frigoriferit të shkojë më poshtë. Pasi të shkojë në vend, shtrëngojeni.

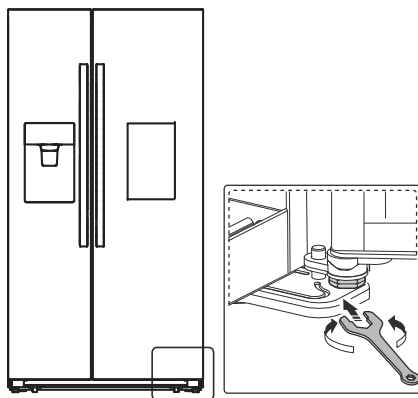

2. Përdorimi i ndarjes së frigoriferit tuaj

Ndarja e frigoriferit është e përshtatshme për ruajtjen e perimeve dhe frutave. Ushqimi brenda duhet të pakëtohet për t'u ruajtur, me qëllim që të shmanget humbja e lagështirës ose aromës që përhapet në ushqime të tjera.

Kujdes! Asnjëherë mos e mbyllni derën e frigoriferit, ndërkohë që raftet, enët mbajtëse të fruta/perimeve dhe/ose rrëshkitëset teleskopike janë të zgjatura. Kjo gjë mund t'i dëmtojë edhe ato, edhe frigoriferin.

Raftet e qelqit dhe raftet e dymve

Ndarja e frigoriferit është e pajisur me disa raftet xhami dhe disa raftet të ndryshme në derë, të cilat janë të përshtatshme për mbajtjen e vezëve, lëngjeve në kanaçe, pijeve në shishe dhe ushqimeve të paketuara. Ato mund të vendosen në lartësi të ndryshme sipas nevojës suaj. Por mos vendosni sende shumë të rënda nëpër raftet. Përpara se të ngrini vertikalisht raftin e derës, ju lutemi të hiqni ushqimin.

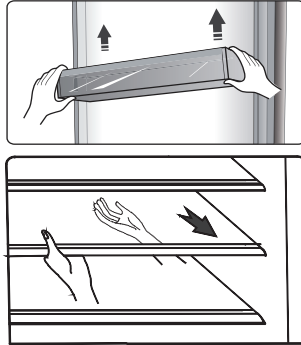

Shënim: Të gjitha raftet e derës mund të hiqen për t'u pastruar.

- Kur të hiqni raftet, tërhiqini me ngadalë përpara derisa rafti të dalë lirisht nga udhëzuesi i tij.
- Kur t'i rivendosni raftet, sigurohuni që të mos ketë asnjë pengesë mbrapa tyre dhe shtyjini me ngadalë për t'i kthyer në vend.

Rafti i shisheve

Është për të mbajtur shishe vere ose pijesh.

Shënim: Ju lutemi që të keni kujdes kur të hiqni shishet e pijeve ose të verës. Rafti mund të nxirret për t'u pastruar ose mund ta rregulloni për të kursyer hapësirën e rafteve.

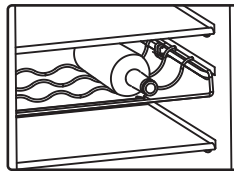

Sirtarët

Këta janë të përshtatshëm për të mbajtur fruta dhe perime. Edhe këta mund të nxirren për t'u pastruar.

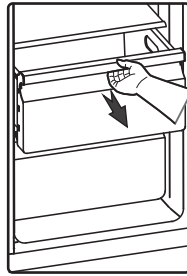

3. Përdorimi i ndarjes së ngrirësit tuaj

Ndarja e ngrirësit është e përshtatshme për mbajtjen e ushqimeve që nevojiten të ngrira, të tilla si mishi, akulloret dhe sende të tjera që prishen.

Kujdes! Sigurohuni që shisheet të mos lihen në ngrirës më gjatë se sa nevojitet, pasi ngrirja mund të shkaktojë thyerjen e shisheve.

Lëngjet në shishe ose në kanaçe kanë rrezik shpërthimi të shkaktuar nga rritja e vëllimit dhe për këtë arsye nuk duhet të mbahen në ndarjen e ngrirësit.

4. Përdorimi i dispenserit (nxjerrësit të akullit)

Ju mund të zgjidhni llojin e akullit ose të ujit duke prekur butonin “Cubed” (në kube) ose “Crushed” (të thyer) ose “Water” (ujë).

Kur zgjidhni llojin e akullit, shtypeni nxjerrësin e akullit me ngadalë me gotën tuaj. Akulli do të bjerë nga nxjerrësi i akullit. Sigurohuni që gota të jetë në të njëjtin drejtim me nxjerrësin e akullit dhe që akulli të bjerë direkt në gotë.

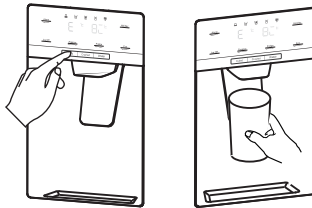

Shënim:

- Në rast se pas përdorimit të funksionit të akullit të thyer, zgjidhni akull në kube, në gotën tuaj mund të bjerë një sasi e vogël nga akulli i thyer i mbetur.
- Mos e hiqni menjëherë gotën ose filxhanin tuaj nga poshtë nxjerrësit të akullit pas nxjerrjes së ujit ose akullit që ju nevojitet. Ju duhet të prisni 2 ose 3 sekonda për të mos lejuar derdhjet.
- Mos e tërhiqni levën pasi kjo mund të dëmtojë ose të këputë sustën e levës.
- Mos e nxirrni akullin vazhdimisht për më shumë se një minutë gjatë përdorimit normal, për të shmangur ngritjen e temperaturës në motorin e thyerrësit të akullit.

- Uji që del nga nxjerrësi i akullit është i ftohtë, jo i ftohtë akull. Kur doni ujë më të ftohtë, me akull, fillimisht hidhni akullin në gotën tuaj, pastaj mbusheni me ujë nga nxjerrësi i akullit.

5. Përdorimi i depozitës së akullit

Në rast se dëshironi të hiqni depozitën e akullit: Ju lutemi mbajeni dorezën siç tregohet në figurën më poshtë. Pastaj ngrijeni dhe tërhiqeni me ngadalë depozitën e akullit për të mos e lejuar të dëmtohet

Hapat e heqjes:

1. Ngrijeni depozitën e akullit
2. Nxirreni me ngadalë depozitën e akullit

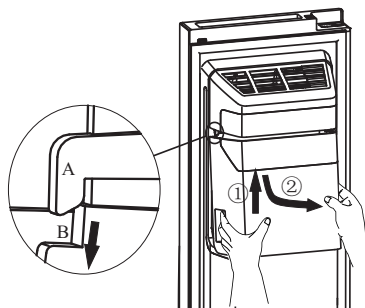

Kur ta vendosni përsëri, ju lutemi të siguroheni që të dyja anët (B&B) e depozitës së akullit të jenë futur në kapëse (A&A).

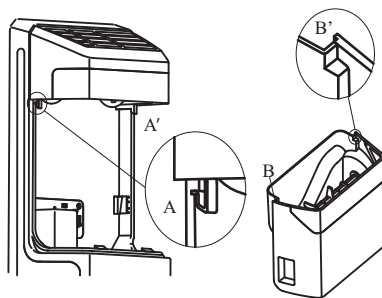

Hapat e instalimit:

1. Shtyjeni depozitën e akullit lart dhe vendosini të dy cepat anësorë të depozitës së akullit (B & B') në kapëset (A & A').
2. Tërhiqeni depozitën e akullit poshtë dhe sigurohuni që ena e akullit të mbahet fort në kapëse.

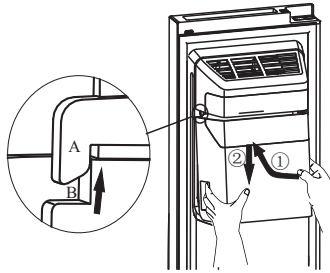

Shënim!

- Kur prodhuesi i akullit hedh akull në depozitë, çdo tingull që dëgjoni është pjesë e funksionimit normal.
- Në rast se nuk nxirrni akull për një periudhë të gjatë kohore, akulli mund të bëhet një trup në depozitën e akullit. Nëse ndodh kjo gjë, ju lutemi hiqeni të gjithë akullin dhe zbrazeni depozitën.
- Në rast se jeni duke shkuar në pushime të gjata ose në një udhëtim biznesi dhe nuk do ta përdorni nxjerrësin e akullit për një periudhë kohe, ju lutemi mbylleni rubinetin e ujit për të parandaluar rrjedhjet.
- Në rast se frigoriferi ka qenë i fikur shumë gjatë, akulli në depozitë do të shkrijë dhe uji do të rrjedhë nga frigoriferi në dysheme. Për të shmangur këtë, duhet të hiqni të gjithë akullin nga depozita.
- Në rast se akulli nuk del, ju lutemi kontrolloni për ndonjë copë akulli të ngecur në hinkë dhe hiqeni atë ose nxirrreni depozitën e akullit dhe kontrolloni për ndonjë kub akulli të ngjitur grumbull, pastaj hiqini ato.

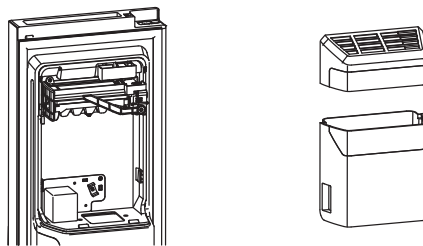

- Pas instalimit, grumbulli i parë i kubave të akullit mund të jetë i vogël, sepse në tubat e ujit ka hyrë ajër. Ajri do të largohet gjatë përdorimit normal. Në rast se kubat e akullit janë ende të vogla, ju lutemi kontrolloni që uji të qarkullojë në tuba, që rubineti i ujit të jetë hapur mjaftueshëm ose uji të jetë me presionin e lartë të duhur.

- Për të pastruar depozitën e akullit, lajeni me një pastrues të butë, shpërlajeni mirë dhe thajeni plotësisht atë. Mos përdorni pastruesa të ashpër ose gërryes apo tretës.
- Përpara se ta vendosni përsëri depozitën e akullit, ju lutemi të kontrolloni që të dy bashkuesit janë në një kënd të përshtatshëm për t'u lidhur siç duhet. Nëse jo, ju lutemi të ktheni bashkuesin e depozitës së akullit në këndin e duhur për t'u përputhur me bashkuesin e motorit.

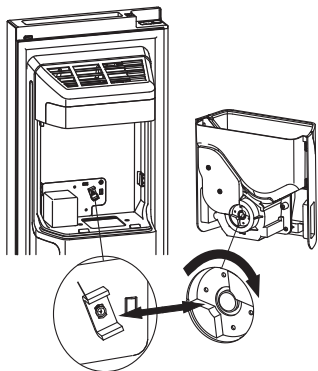

- Në rast se dëshironi më shumë hapësirë për të mbajtur ushqimet, mund ta zëvendësoni depozitën e akullit me kutinë e ruajtjes. “Ice Off” duhet të jetë e ndezur, për t'u siguruar që prodhuesi i akullit është i fikur.

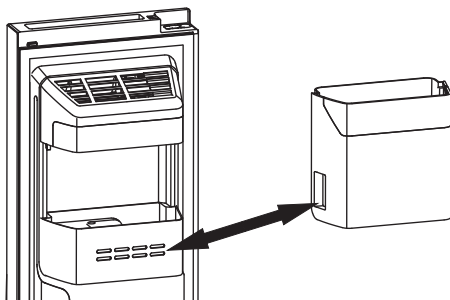

Kujdes!

- Mos i vendosni gishtërinjtë, duart apo ndonjë objekt tjetër të papërshtatshëm në hinkën e akullit ose në depozitën e akullit. Kjo mund të shkaktojë lëndime personale ose dëmtime materiale.
- Mos i lejoni fëmijët tuaj të kacaviren pas nxjerrësit të akullit me vrimë nxjerrëse ose të shkulin depozitën e akullit. Kjo mund të shkaktojë dëmtime.

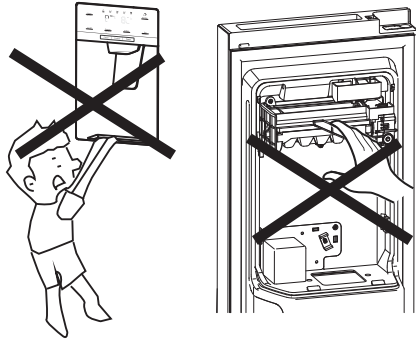

- Ndërmjet prodhuesit të akullit dhe kutisë të mbajtjes së ujit ekziston një tub uji lidhës. Mos e çmontoni vetë të gjithë sistemin e furnizimit me ujë. Rekomandohet që këtë veprim ta bëjnë persona të kualifikuar në mënyrë të përshtatshme.
- Mos përdorni forcë të tepruar për të hapur ose mbyllur derën, pasi nga prodhuesi i akullit uji mund të derdhet ujë.

6. Funkzioni “Home bar”

- Ju lutemi të shtypni vendin në mespjesës së sipërme të derës së barit. Dera e barit mund të hapet pasi të dëgjoni një tingull klikimi.

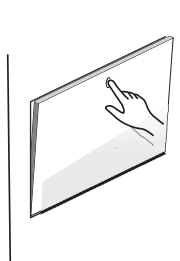

- Kur hapet dera e barit, llampa në ambientin e ruajtjes freskët do të ndizet. Atëherë do të jetë e përshtatshme për të nxjerrë dhe futur brenda ushqimin.

- Shishet, pijet, gotat e verës mund të vihet sipër dhe do të jetë e përshtatshme për t'u përdorur kur dera e baritëhapet si tabaka. Objekte shumë të rënda nuk mund të vendosen për të shmangur aksidentet.

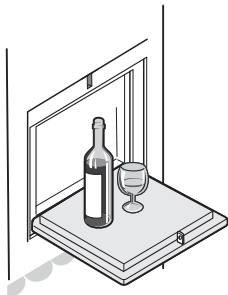

- Nëderën që përdoret si tabaka mund të vendosen më pak se dy gota.
- Dera e barit mbyllet në mënyrë të sigurt kur dëgjohet klikimi.

Shënim:

- Kur të hapni ose mbyllni derën e barit pa e lënë hapur derën e mbajtjes ftohtë, mund të kursehet më shumë energji.
- Nuk lejohet që fëmijët të kacaviren në derën e barit, të luajnë duke u lëkundur në derën e barit ose të ulen në derën e barit kur dera e barit është e hapur dhe kjo do të shmangë efektin e zbutjes së amortizatorëve të derës së barit ose shkaktimin e aksidenteve.

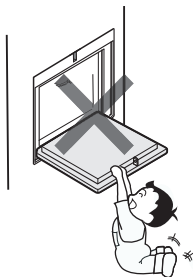

- Ju lutemi mos e hiqni raftin e barit ngabrenda frigoriferit, sepse në të kundërtbari nuk mund të përdoret.

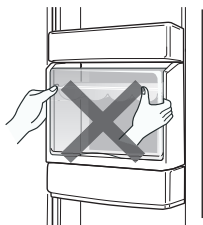

7. Për të shmangur kontaminimin e ushqimit, ju lutemi të respektoni udhëzimet e mëposhtme:

- Hapja e derës për periudha të gjata mund të shkaktojë një rritje të ndjeshme të temperaturës në ndarjet e pajisjes elektroshtëpiake.
- Pastroni rregullisht sipërfaqet që mund të bien në kontakt me ushqimin dhe sistemet e aksesueshme të kullimit.
- Mishin dhe peshkun e papërpunuar, në frigorifer mbajeni në enë të përshtatshme, në mënyrë që ato të mos jenë në kontakt ose të kullojnë mbi ushqimet e tjera.
- Ndarjet me dy yje për ushqimin e ngrirë, janë të përshtatshme për të mbajtur ushqimet e para-ngrira, për të mbajtur ose për të bërë akullore dhe kube akulli.
- Ndarjet me një, dy dhe tre yje nuk janë të përshtatshme për ngrirjen e ushqimit të freskët.

Rradha	LLOJI i ndarjes	Temp. e synuar për mbajtje.[°C]	Ushqimi i përshtatshëm
1	Frigorifer	+2≤+8	Vezët, ushqimet e gatshme, ushqimet e paketuara, frutat dhe perimet, produktet e qumështit, ëmbëlsirat, pijet dhe ushqimet e tjera, të cilat nuk janë të përshtatshme për ngrirje.
2	(***)*-Ngrirës	≤-18	Ushqimet e detit (peshku, karkalecat, midhjet), produktet e ujërave të ëmbla dhe produktet e mishit (koha e rekomanduar është 3 muaj - vlerat ushqyese dhe shija reduktohen me kalimin e kohës), të përshtatshme për ushqim të freskët të ngrirë.
3	***- Ngrirës	≤-18	Ushqimet e detit (peshku, karkalecat, midhjet), produktet e ujërave të ëmbla dhe produktet e mishit (koha e rekomanduar është 3 muaj - vlerat ushqyese dhe shija reduktohen me kalimin e kohës), të papërshtatshme për ushqim të freskët të ngrirë.
4	** - Ngrirës	≤-12	Ushqimet e detit (peshku, karkalecat, midhjet), produktet e ujërave të ëmbla dhe produktet e mishit (koha e rekomanduar është 2 muaj - vlerat ushqyese dhe shija reduktohen me kalimin e kohës), të papërshtatshme për ushqim të freskët të ngrirë.

5	*- Ngrirës	≤ -6	Ushqimet e detit (peshku, karkalecat, midhjet), produktet e ujërave të ëmbla dhe produktet e mishit (koha e rekomanduar është 1 muaj - vlerat ushqyese dhe shija reduktohen me kalimin e kohës), të papërshtatshme për ushqim të freskët të ngrirë.
6	0-yje	$-6 \leq 0$	Mish i freskët derri, lope, peshk, pula, disa ushqime të përpunuara të paketuara, etj. (Rekomandohet të konsumohen brenda ditës, mundësisht jo më shumë se 3 ditë). Ushqime të përpunuara pjesërisht të paketuara/mbështjella në kapsula (ushqime jo të ngrira).
7	Freskim	$-2 \leq +3$	Mish i freskët/i ngrirë derri, lope, pula, produkte të ujërave të ëmbla etj. (7 ditë nën 0°C dhe mbi 0°C rekomandohet të konsumohen brenda ditës, mundësisht jo më shumë se 2 ditë). Ushqime deti (më pak se 0 për 15 ditë, nuk rekomandohet të mbahen mbi 0°C).
8	Ushqim i freskët	$0 \leq +4$	Mish i freskët derri, lope, peshk, pula, ushqime të përpunuara, etj. (Rekomandohet të konsumohen brenda ditës, mundësisht jo më shumë se 3 ditë).
9	Verë	$+5 \leq +20$	Verë e kuqe, verë e bardhë, verë e gazuar etj.

Shënim: ju lutemi t'i mbani ushqimet e ndryshme sipas ndarjeve ose temperaturës së synuar të ruajtjes së produkteve të blera.

- Në qoftë se pajisja frigoriferike lihet bosh për periudha të gjata, fikeni, shkrijeni, pastrojeni, thajeni dhe lëreni derën të hapur për të parandaluar zhvillimin e mykut brenda pajisjes.

Pastrimi i nxjerrësit të ujit (veçanërisht për produktet me nxjerrje uji):

- Pastrojini depozitat e ujit në qoftë se nuk janë përdorur për 48 orë; shpëlajeni sistemin e ujit.

KËSHILLA DHE SUGJERIME TË DOBISHME

Këshilla për kursimin e energjisë

Për të kursyer energji, ne ju rekomandojmë që të ndiqni këshillat e mëposhtme.

- Përpiquni të shmangni mbajtjen e derës hapur për periudha të gjata.
- Sigurohuni që pajisja të jetë larg nga çdo burim i nxehtësisë (drita e drejtpërdrejtë e diellit, furra elektrike ose soba e gatimit, etj.)
- Mos e vendosni temperaturën më ftohtë nga sa nevojitet.
- Mos mbani në pajisjen elektroshtëpiake ushqim të ngrohtë ose lëngje që avullojnë.
- Vendoseni pajisjen në një dhomë të ajrosur mirë dhe pa lagështirë. Ju lutemi referojuni kapitullit Instalimi i pajisjes suaj të re.
- Në qoftë se diagrami tregon kombinimin e duhur për sirtarët, enën e fruta/perimeve dhe raftet, mos e përshtatni ndryshe atë, pasi është projektuar për të qenë konfigurimi më efikas për energjinë.

Sugjerime për mbajtjen në frigorifer

- Mos e vendosni menjëherë në frigorifer ose në ngrirës ushqimin e nxehtë, temperatura e brendshme do të rritet duke rezultuar në operim më të vështirë të kompresorit.
- Mbulojeni ose mbështilleni ushqimin, veçanërisht në qoftë se ka aromë të fortë.
- Vendosni ushqimin me kujdes, me qëllim që ajri të qarkullojë lirisht rreth tij.
- Mishi (të gjitha llojet), ushqime të mbështjella me qese polietileni: mbështilleni dhe vendoseni në raftin e qelqit mbi sirtarin e perimeve. Zbatoni gjithmonë kohën e ruajtjes dhe përdorimit të ushqimit sipas datave të sugjeruara nga prodhuesit.
- Ushqimi i gatuar, gjellët e ftohta, etj.: Këto duhet të mbulohen dhe mund të vendosen në cilindo raft.
- Frutat dhe perimet: Këto duhet të mbahen në sirtarin e pajisur për freskim.
- Gjalpi dhe djathi: Duhet të mbështillen me fletë alumini hermetike ose me fletë plastike.
- Rekomandohet që në çdo paketim të ngrirë të vendosni emërtimin dhe datën, me qëllim që të keni të dhënat për kohën e mbajtjes.

Sugjerime për mbajtjen e ushqimeve të ngrira

- Sigurohuni që ushqimi i ngrirë është ruajtur në mënyrën e duhur nga shitësi i ushqimit
- Pasi të shkrijë, ushqimi do të priset shpejt dhe nuk duhet të ngrihet përsëri. Mos e tejkaloni periudhën e ruajtjes të treguar nga prodhuesi i ushqimit.

Fikja e pajisjes suaj elektroshtëpiake

Në rast se pajisja duhet të fiket për një periudhë të gjatë, për të parandaluar mykun në pajisje, duhet të ndërmerren hapat e mëposhtëm.

1. Hiqni të gjithë ushqimin.
2. Hiqni spinën nga priza elektrike.
3. Pastrojeni nga brenda dhe thajeni plotësisht.
4. Sigurohuni që të gjitha dyert të jenë pak të hapura, për të lejuar qarkullimin e ajrit.

PASTRIMI DHE PËRKUJDESJA

Për arsye higjienike, pajisja elektroshtëpiake (duke përfshirë aksesoret e jashtëm dhe të brendshëm) duhet të pastrohet rregullisht (të paktën çdo dy muaj).

Kujdes!

Gjatë pastrimit, pajisja nuk duhet të lidhet me rrjetin elektrik. Ka rrezik për goditje elektrike!

Përpara pastrimit, fikeni pajisjen dhe hiqeni spinën nga priza.

Pastrimi i jashtëm

Për të ruajtur pamjen e mirë të pajisjes suaj, duhet ta pastroni atë rregullisht.

- Fshijeni panelin dixhital dhe panelin e ekranit me një leckë të pastër dhe të butë.
- Spërkateni me ujë leckën e pastrimit në vend që ta spërkatni direkt sipërfaqen e pajisjes elektroshtëpiake. Kjo ndihmon për të siguruar një shpërndarje të barabartë të lagështirës mbi sipërfaqe.
- Pastrojini dyert, dorezat dhe sipërfaqet e karkasës me një pastrues të butë dhe pastaj fshijini për t'i tharë me një leckë të butë.

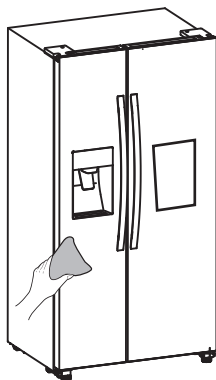

Kujdes!

- Mos përdorni sende të mprehta pasi ato ka mundësi që të gërvishtin sipërfaqen.
- Për pastrim mos përdorni tretësa, detergjentë makine, Clorox, vajra eteri, pastrues gjërryes ose tretësa organike, si p.sh. Benzol. Ata mund të dëmtojnë sipërfaqen e pajisjes dhe mund të shkaktojnë zjarr.

Pastrimi i brendshëm

Ju duhet ta pastroni rregullisht pjesën e brendshme të pajisjes elektroshtëpiake. Do të jetë më e thjeshtë për t'u pastruar kur rezervat e ushqimit janë të pakta.

Për një pastrim më të plotë, mund të hiqni sirtarët dhe raftet. Fshijeni pjesën e brendshme të ngrirësit të frigoriferit me një tretësirë të holluar bikarbonati natriumi (sodë buke) dhe pastaj shpërlajeni me ujë të ngrohtë duke përdorur një

sfungjer ose leckë për ta shtrydhur. Fshijeni duke e tharë plotësisht përpara se të rivendosni raftet dhe enët e tjera.

Thajini plotësisht të gjitha sipërfaqet dhe pjesët e lëvizshme përpara se t'i vendosni përsëri nëpër vende.

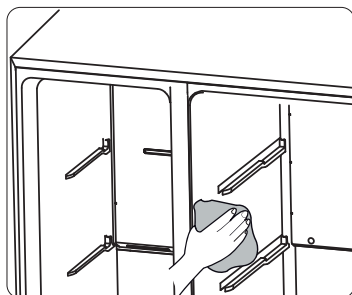

Megjithëse kjo pajisje elektroshtëpiake bën shkrireje automatike, në rast se dera e ngrirësit hapet shpesh ose mbahet e hapur për një kohë të gjatë, në muret e brendshme të ndarjes së ngrirësit mund të shkaktohet një shtresë ngrice. Në qoftë se ngrica është shumë e trashë, zgjidhni një moment kur ngrirësi të jetë pothuajse bosh dhe vazhdoni si më poshtë:

1. Hiqini ushqimet ekzistuese dhe raftet e aksesorëve, hiqeni pajisjen nga rrjeti elektrik dhe lerini dyert hapur. Për të përshpejtuar procesin ajroseni dhomën plotësisht.
2. Pasi të ketë përfunduar shkrireja, pastrojeni ngrirësin tuaj sipas përshkrimit të mësipërm.

Kujdes!

Mos përdorni sende të mprehta për të hequr ngricën nga ndarja e ngrirësit. Pajisja elektroshtëpiake duhet të vendoset përsëri në prizën elektrike dhe të ndizet përsëri vetëm pasi pjesa e brendshme të jetë tharë plotësisht.

Pastrimi i izoluesve të dyerve

Kini kujdes që izoluesit e dyerve t'i mbani të pastër. Ushqimi dhe pijet që ngjiten mund të shkaktojnë që izoluesit të ngjiten me karkasën dhe të shqyhen kur të hapni derën. Izoluesin lajeni me një detergjent të butë dhe me ujë të ngrohtë. Shpërlajeni dhe thajeni plotësisht pas pastrimit.

Zëvendësimi i dritës LED

Kujdes: Drita LED duhet të zëvendësohet nga një person kompetent. Në rast se drita LED është dëmtuar, ndiqni hapat e mëposhtëm:

1. Hiqeni pajisjen nga priza elektrike.
2. Hiqeni kapakun e dritës duke e ngritur dhe nxirreni dritën LED.
3. Mbajeni dritën LED me njërën dorë dhe tërhiqeni, ndërkohë që me dorën tjetër mbani të shtypur mbajtësen lidhëse.
4. Zëvendësojeni dritën LED, kapeni në vend siç duhet dhe mbulojeni përsëri me kapakun e dritës.

ZGJIDHJA E PROBLEMEVE

Në rast se keni ndonjë problem me pajisjen tuaj elektroshtëpiake ose jeni të shqetësuar se pajisja nuk funksionon siç duhet, mund të bëni disa kontrolle të tjeshta. Përpara se të telefononi për shërbim, ju lutem shikoni më poshtë.

Kujdes! Mos u përpiqni ta riparoni vetë pajisjen. Në qoftë se problemi vazhdon pasi të keni kryer kontrollet e përmendura më poshtë, kontaktoni një elektrikist të kualifikuar, inxhinier shërbimi të autorizuar ose dyqanin ku e keni blerë produktin.

Problemi	Shkaku i mundshëm & Zgjidhja
Pajisja nuk funksionon siç duhet	<ul style="list-style-type: none">• Kontrolloni nëse kablli elektrik është vendosur në prizë siç duhet.• Kontrolloni siguresën ose qarkun e furnizimit me energji elektrike, në rast se është e nevojshme, zëvendësojeni.• Temperatura e ambientit është shumë e ulët. Për ta zgjidhur këtë problem, provoni ta vendosni temperaturën e dhomës në një nivel më të ftohtë.• Është normale që frigoriferi nuk funksionon gjatë ciklit të shkrirjes automatike ose për një kohë të shkurtër pasi pajisja të ndizet, për të mbrojtur kompresorin.
Aromë nga ndarjet	<ul style="list-style-type: none">• Pjesa e brendshme mund të ketë nevojë për pastrim.• Disa ushqime, enë apo mbështjellëse shkaktojnë aroma.
Zhurme nga pajisja	<p>Tingujt e mëposhtëm janë krejt normalë:</p> <ul style="list-style-type: none">• Zhurma e punës së kompresorit.• Zhurma e lëvizjes së ajrit nga motori i vogël i ventilatorit në ndarësin e ngrirësit ose në ndarjet e tjera.• Zhurma gurgulluese e ngjashme me zierjen e ujit.• Zhurma kërcitëse gjatë shkrirjes automatike.• Zhurma klikuese përpara se të fillojë kompresori. <p>Zhurma të tjera të pazakonshme janë për shkak të arsyeve të mëposhtme dhe mund të duhet që të kontrolloni dhe të veproni vetë:</p> <ul style="list-style-type: none">• Frigoriferi nuk është në nivel• Pjesa e pasme e pajisjes takon në mur.• Janë rrokullisur ose janë përmbysur shishe apo enë.

Problemi	Shkaku i mundshëm & Zgjidhja
Motori punon pa pushim	<p>Është normale që shpesh të dëgjoni zhurmën e motorit, ai do të ketë nevojë të punojë më shumë në rrethanat e mëposhtme:</p> <ul style="list-style-type: none"> • Temperatura është vendosur më ftohtë nga sa është e nevojshme. • Brenda pajisjes kohët e fundit është ruajtur një sasi e madhe ushqimi të ngrohtë. • Temperatura jashtë pajisjes është shumë e lartë. • Dyert janë mbajtur të hapura shumë gjatë ose shumë shpesh. • Pas instalimit të pajisjes nga ana juaj ose pasi ka qenë fikur për një kohë të gjatë.
Në ndarje ka një shtresë ngrice/akulli.	<ul style="list-style-type: none"> • Kontrolloni që vrimat e ajrit të mos bllokohen nga ushqimi dhe sigurohuni që ushqimi të vendoset brenda pajisjes në mënyrë që të lejojë ajrosje të mjaftueshme. Sigurohuni që dera është e mbyllur plotësisht. Për të hequr ngricën/akullin, ju lutemi referojuni kapitullit të pastrimit dhe përkujdesjes.
Temperatura brenda pajisjes është shumë e ngrohtë	<ul style="list-style-type: none"> • Ju mund t'i keni lënë dyert hapur shumë gjatë ose shumë shpesh; dyert kanë mbetur të hapura nga ndonjë pengesë; ose pajisja është e vendosur me hapësirë të pamjaftueshme nga anash, nga pas dhe nga sipër.
Temperatura brenda pajisjes është shumë e ftohtë	<ul style="list-style-type: none"> • Rriteni temperaturën duke zbatuar kapitullin "Kontrollet e ekranit".
Dyert nuk mund të mbyllën me lehtësi.	<ul style="list-style-type: none"> • Kontrolloni nëse pjesa e sipërme e frigoriferit është e përkulur prapa me 10-15 mm, për të lejuar që dyert të mbyllën vetë apo nëse mbylljen e dyerve e pengon diçka nga brenda.
Në dysheme pikon ujë	<p>Tabakaja e ujit (e cila ndodhet në pjesën e pasme poshtë të karkasës) mund të mos jetë e niveluar siç duhet, vrima e kullimit poshtë pjesës së sipërme të depos së kompresorit mund të mos jetë vendosur për të drejtuar ujin në këtë tabaka ose vrima e ujit është bllokuar. Për të kontrolluar tabakanë dhe vrimën, mund t'ju nevojitet të tërhiqni frigoriferin larg murit. Kontrolloni nëse frigoriferi ka qenë i fikur për një kohë të gjatë. Kjo mund të ketë shkaktuar që akulli në kovë të ketë shkrirë dhe uji të ketë rrjedhur në dysheme.</p>

Problemi	Shkaku i mundshëm & Zgjidhja
Drita nuk funksionon	<ul style="list-style-type: none"> • Drita LED mund të jetë dëmtuar. Referojuni zëvendësimit të dritave LED në kapitullin pastrimi dhe përkujdesja. • Sistemi i kontrollit ka çaktivizuar dritat për shkak se dera është mbajtur e hapur shumë kohë, mbylleni derën dhe hapeni përsëri për të riaktivizuar dritat.
Nuk del akull	<ul style="list-style-type: none"> • Keni pritur 10 orë pas instalimit të tubacionit së furnizimit me ujë përpara se të bëni akull? Në rast se nuk është ftohur mjaftueshëm, mund të duhet më shumë kohë për të bërë akull, pasi sapo është instaluar. • Është vendosur në mënyrën e duhur kutia e mbajtjes së ujit? Sigurohuni që në kutinë e mbajtjes së ujit ka mjaftueshëm ujë. • E keni ndaluar manualisht funksionin e prodhimit të akullit? Sigurohuni që të keni aktivizuar modalitetin për akull në kube ose të thyer (Cubed ose Crushed). • Ka ndonjë copë akulli të bllokuar në depozitën e prodhuesit të akullit apo në hinkën e akullit? • Është shumë e ngrohtë temperatura e ngrirësit? Provoni të vendosni më poshtë temperaturën e ngrirësit.
Water dispenser is not functioning	<ul style="list-style-type: none"> • Është vendosur në mënyrën e duhur kutia e mbajtjes së ujit? Sigurohuni që në kutinë e mbajtjes së ujit ka mjaftueshëm ujë. • Është vendosur në mënyrën e duhur kutia e mbajtjes së ujit? Sigurohuni që në kutinë e mbajtjes së ujit ka mjaftueshëm ujë. • Është këputur apo lakuar tubi i ujit? Sigurohuni që tubi i ujit është zhblokuar dhe është i pastër nga çdo pengesë. • Ka ngrirë kutia e mbajtjes së ujit apo temperatura e frigoriferit është shumë e ulët? Përpiquni të zgjidhni një cilësim më të ngrohtë në panelin e ekranit. • Punon pompa e ujit?
Në frigorifer mund të dëgjoni gurgullimë uji	<ul style="list-style-type: none"> • Kjo është normale. Gurgullima shkaktohet nga lëngu ftohës i frigoriferit që qarkullon nëpër frigorifer.

HEDHJA E PAJISJES ELEKTROSHTËPIAKE

Është e ndaluar që kjo pajisje elektroshtëpiake të hidhet si mbeturinë shtëpiake.



Materialet e paketimit

Materialet e paketimit me simbolin e riciklimit janë të riciklueshme. Hidheni paketimin në një konteiner grumbullimi mbeturinash të përshtatshëm të për t'i ricikluar ato.

Përpara hedhjes së pajisjes elektroshtëpiake

1. Nxirreni spinën nga priza e rrjetit elektrik.
2. Prijeni kabllin elektrik dhe hidheni bashkë me spinën.

Kujdes! Frigoriferët përmbajnë gazra ftohës dhe gazra izolues. Gazrat ftohës dhe gazrat e tjerë duhet të hidhen në mënyrë profesionale, pasi ato mund të shkaktojnë dëmtim ose djegie të syve. Sigurohuni që tubacioni i qarkut të gazit ftohës të mos dëmtohet përpara hedhjes së duhur.

	HEDHJA E KËTIJ PRODUKTI NË MËNYRËN E DUHUR
 	Simboli në produkt ose në paketimin e tij tregon se produkti nuk duhet të trajtohet si një mbetje e zakonshme shtëpiake. Produkti duhet të çohet në një qendër të autorizuar grumbullimi për përpunimin e mbetjeve elektrike dhe elektronike. Hedhja e produktit në mënyrën e duhur mund të ndihmojë në parandalimin e të gjitha ndikimeve negative të cilat mund të ndodhin në mjedis dhe në shëndetin e njerëzve në rast të heqjes jo të rregullt të produktit. Për informacion të detajuar për heqjen dhe përpunimin e produktit, ju lutemi të kontaktoni me organin përkatës bashkiak me detyrën e menaxhimit të mbetjeve, me shërbimin tuaj të hedhjes së mbetjeve ose me dyqanin ku e keni blerë produktin.

Gorenje, d.o.o.
Partizanska 12
SI - 3320 Velenje, Slovenija
info@gorenje.com
www.gorenje.com



798773

sq (06-19)