

ІНСТРУКЦІЇ З ВИКОРИСТАННЯ

СКЛОКЕРАМІЧНА ВАРИЛЬНА
ПОВЕРХНЯ

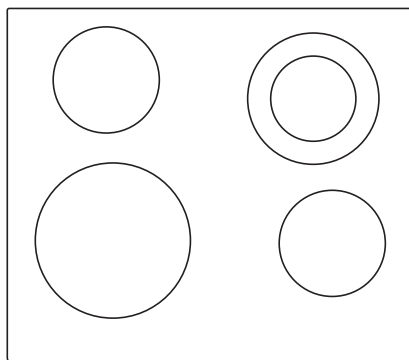

Дякуємо за Вашу довіру та придбання нашого побутового приладу.

Ця докладна інструкція з експлуатації покликана полегшити процес користування приладом. З її допомогою Ви зможете швидко навчитися користуватися новим приладом.

Переконайтеся, що придбаний вами прилад не пошкоджено. Якщо Ви виявили пошкодження, що виникли внаслідок транспортування, зверніться до продавця товару або регіонального складу компанії, відповідального за доставку. Відповідний номер телефону зазначено в рахунку-фактурі або накладній.

Інструкції із встановлення та підключення наведені на окремому аркуші.

Крім того, інструкції з експлуатації, встановлення та підключення доступні на нашому вебсайті:

<http://www.gorenje.ua/uk/>

У цьому посібнику використовуються вказані нижче позначки, які мають відповідні значення:



ІНФОРМАЦІЯ!

Інформація, порада, підказка або рекомендація



УВАГА!

Попередження: небезпека

Зміст

Правила техніки безпеки	4
Інші важливі застереження щодо безпеки	6
Перед підключенням приладу	6
Опис приладу	7
Технічні дані	7
Підготовка до першого використання	7
Склокерамічна варильна поверхня	8
Поради щодо вибору посуду	8
Поради щодо економії енергії	8
Елементи керування варильною поверхнею	9
Блок керування	9
Увімкнення варильної поверхні	10
Увімкнення конфорок	10
Автоматичний швидкий підігрів	11
Таблиця зі значеннями автоматичного швидкого підігріву	11
Збільшена зона готування	12
Вибір потужності	12
Замок від дітей	13
Функції таймера	14
Призупинення процесу готування за допомогою функції Stop & Go	15
Функція пам'яті	15
Автоматичне вимкнення	15
Вимкнення конфорки	15
Індикатор залишкового тепла	15
Максимальний час готування	16
Вимкнення всієї варильної поверхні	16
Налаштування користувача	17
Чищення й обслуговування	18
Таблиця усунення несправностей і помилок	19
Встановлення вбудованої варильної поверхні	20
Порядок встановлення	20
Установка кріпильного затискача	22
Вентиляційні отвори в кухонній тумбі	22
Встановлення врівень зі стільницею	23
Встановлення пінопластової прокладки	27
Підключення варильної поверхні до електромережі	28
Схема підключення	28
Утилізація	31

Правила техніки безпеки



ВАЖЛИВІ ПРАВИЛА ТЕХНІКИ БЕЗПЕКИ – УВАЖНО ПРОЧИТАЙТЕ ЦІ ІНСТРУКЦІЇ ТА ЗБЕРЕЖІТЬ ЇХ ДЛЯ ВИКОРИСТАННЯ В МАЙБУТНЬОМУ.

Цей прилад можна використовувати дітям віком від 8 років і старше, а також особам з обмеженими фізичними, тактильними або розумовими здібностями чи з нестачею досвіду та знань, якщо вони перебувають під наглядом або отримали вказівки стосовно безпечного використання приладу та розуміють пов'язану з цим небезпеку. Не дозволяйте дітям грати з приладом. Чищення пристрою й догляд за ним не слід доручати дітям без нагляду.

ПОПЕРЕДЖЕННЯ! Прилад і його відкриті частини нагріваються під час використання. Будьте обережні та не торкайтеся нагрівальних елементів.

Не підпускайте до приладу дітей віком до 8 років без постійного нагляду.

Не використовуйте пароочищувач або очищувач високого тиску для чищення пристрою, оскільки це може спричинити враження електричним струмом.

Цей прилад не призначений для роботи із зовнішніми таймерами або окремою системою дистанційного керування.

Засоби роз'єднання мають входити до стаціонарної електропроводки відповідно до правил її підключення.

Якщо шнур живлення пошкоджено, для уникнення небезпечних ситуацій потрібно замінити його у виробника, уповноваженого ним спеціаліста з обслуговування або іншого фахівця з належним рівнем кваліфікації (лише для приладів, які постачаються зі з'єднувальним проводом).

ПОПЕРЕДЖЕННЯ! Якщо на поверхні з'явилися тріщини, вимкніть прилад, щоб уникнути ураження електричним струмом. Вимкніть усі конфорки за допомогою відповідних регуляторів і видаліть запобіжник (або вимкніть головний перемикач), щоб повністю ізолювати прилад від електромережі.

ПОПЕРЕДЖЕННЯ. Якщо страву, що готується з використанням жиру чи олії, залишити без нагляду, це може призвести до пожежі. **НІКОЛИ** не намагайтеся загасити пожежу водою, натомість вимкніть прилад і накрийте полум'я кришкою або протипожежним покривалом.

ПОПЕРЕДЖЕННЯ: Є ризик виникнення пожежі: Зберігати речі на варильних поверхнях забороняється.

УВАГА! Слід спостерігати за процесом приготування. За процесом приготування страв, які готуються швидко, слід спостерігати безперервно.

УВАГА! Цей прилад призначений лише для готування їжі. Його не можна використовувати для інших цілей, наприклад для опалення приміщення.

ПОПЕРЕДЖЕННЯ. Використовуйте виключно кришки для варильної поверхні, виготовлені виробником плити або рекомендовані ним в інструкції з користування, або такі, що поставляються в комплекті з приладом і є його складовою частиною. Використання невідповідних кришок може призвести до нещасних випадків.

Після використання не покладайтеся на детектор посуду, а вимкніть варильну поверхню за допомогою відповідного елемента керування.

Прилад має бути підключено до стаціонарної електромережі, що обладнано засобами відключення. Стаціонарну проводку необхідно облаштовувати згідно з відповідними нормами.

Інші важливі застереження щодо безпеки

Цей прилад призначено для побутового використання. Не використовуйте прилад для будь-яких інших цілей, як-от опалення приміщень, сушіння домашніх або інших тварин, паперу, тканин, рослин тощо, оскільки це може призвести до травм або виникнення пожежі.

Прилад має бути підключено до стаціонарної електромережі, що обладнано засобами відключення. Стаціонарну проводку необхідно облаштовувати згідно з відповідними нормами.

Якщо до розетки біля приладу підключено інший електричний прилад, переконайтеся, що кабель живлення не торкається нагрітих конфорок.

Якщо шнур живлення пошкоджено, для уникнення небезпеки необхідно, щоб його замінив виробник або уповноважений спеціаліст з обслуговування.

Не використовуйте склокерамічну варильну поверхню як місце для зберігання, оскільки на ній можуть залишитися подрапини або інші пошкодження. Ніколи не розігрівайте на варильній поверхні їжу в алюмінієвій фользі або пластикових контейнерах. Фольга або контейнери можуть розплавитися, що може призвести до пожежі або пошкодження варильної поверхні.

Не зберігайте під приладом предмети, чутливі до температури, як-от чистильні або мийні засоби, аерозольні балончики тощо.

Можлива невідповідність відтінків різних приладів або компонентів у межах одного модельного ряду може бути спричинена різними факторами, як-от кутом погляду на прилад, різними кольорами фону, матеріалами й освітленням приміщення.

Перед підключенням приладу



УВАГА!

Уважно прочитайте інструкції, перш ніж підключати прилад. Несправності, викликані неправильним підключенням або неналежним використанням приладу, не підлягають гарантійному ремонту або будь-якому іншому гарантійному обслуговуванню.

Опис приладу



ІНФОРМАЦІЯ!

Функції та оснащення приладу залежать від моделі.

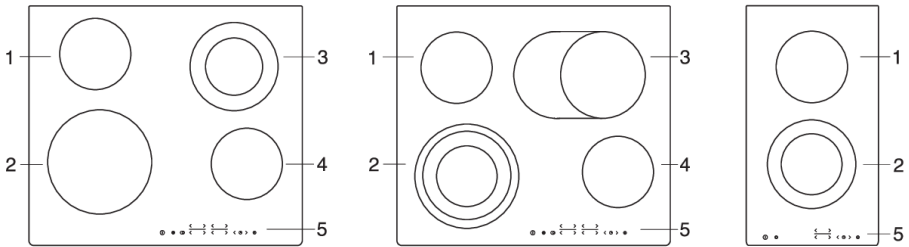

1. Задня (ліва) конфорка
2. Передня (ліва) конфорка
3. Задня права конфорка
4. Передня права конфорка
5. Елементи керування варильною поверхнею

Технічні дані

(залежать від моделі)



- A. Серійний номер
- B. Код
- C. Тип
- D. Торгова марка
- E. Модель
- F. Технічні дані
- G. Показники або символи відповідності

Паспортна табличка з основною інформацією про прилад прикріплена до нижньої частини варильної поверхні. Відомості про тип і модель приладу містяться в гарантійному талоні.

Підготовка до першого використання

Якщо ваша плита має склокерамічну поверхню, очищуйте її за допомогою вологої тканини з невеликою кількістю миючого засобу. Не застосовуйте агресивні засоби для чищення, як-от абразивні миючі засоби, що можуть залишити подряпини, абразивні губки для посуду чи засоби для видалення плям.

Під час першого використання можна відчутися «запах нового приладу». Згодом він зникне.

Склокерамічна варильна поверхня

- Варильна поверхня стійка до температурних коливань.
- Не користуйтеся склокерамічною варильною поверхнею з тріщинами або пошкодженнями. Якщо на варильну поверхню впаде гострий предмет, вона може розбитися. Наслідки цього можуть виявитися миттєво або через певний час.
- Якщо на варильній поверхні з'явилася видима тріщина, негайно вимкніть подачу живлення до приладу.
- Стежте, щоб конфорка та дно посуду були чистими й сухими. Це поліпшує теплопровідність і запобігає пошкодженню поверхні нагрівання.
- Не ставте на конфорку пустий посуд. Конфорку можна пошкодити, поставивши на неї пусту каструлю або сковороду. Перш ніж поставити каструлю на конфорку, витріть дно каструлі насухо для теплопровідності.

Поради щодо вибору посуду

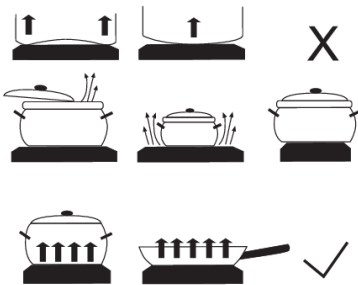

- Використовуйте якісний кухонний посуд із плоским рівним дном.
 - Розмір дна посуду має збігатися з діаметром конфорки.
 - Посуд із загартованого скла зі спеціальним ґрунтованим дном придатний для нагрівання на конфорках, якщо його діаметр відповідає діаметру конфорки. Посуд із більшим діаметром може тріснути внаслідок теплового навантаження.
 - Поставте каструлю або сковороду посередині конфорки.
- Під час використання каструлі-сковарки слідкуйте за нею, доки не буде досягнуто потрібного тиску. Спочатку встановіть максимальний рівень потужності конфорки, а потім, згідно вказівок виробника скороварки, за допомогою відповідної сенсорної кнопки зменшуйте потужність нагрівання, коли це потрібно.
 - Слідкуйте, щоб у скороварці або в іншій каструлі чи сковороді було достатньо рідини. Використання пустої каструлі або сковороди може призвести до пошкодження посуду та конфорки через надмірне нагрівання.
 - Під час використання спеціального посуду дотримуйтеся вказівок виробника.

Поради щодо економії енергії

- Під час придбання посуду зверніть увагу, що діаметр, указаний на каструлі або сковороді, зазвичай стосується верхнього краю або кришки, які часто бувають більшими за діаметр дна каструлі або сковороди.
- Якщо для готування страви потрібно багато часу, використовуйте скороварку. Слідкуйте, щоб у скороварці завжди була достатня кількість рідини. Якщо на варильну поверхню поставити пусту скороварку, вона може перегреться, а це може призвести до пошкодження каструлі й конфорки.
- Намагайтеся завжди накривати каструлю або сковороду кришкою відповідного розміру. Використовуйте посуд відповідно до кількості їжі, яку готуєте. Для готування у великій наполовину наповненій каструлі знадобиться набагато більше енергії.

Елементи керування варильною поверхнею

Блок керування

(залежать від моделі)

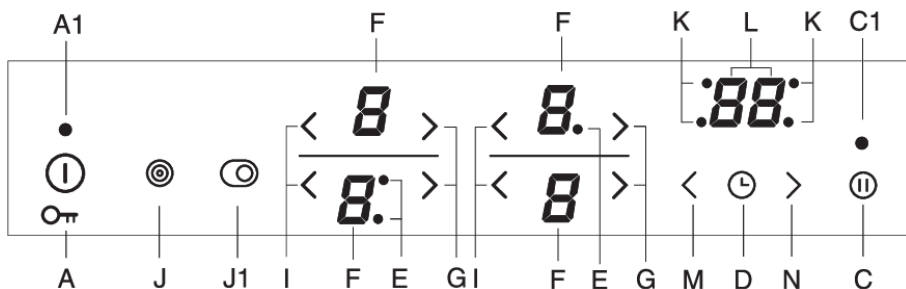

A Типка за вкlop/ізкlop куліща і заклеювання

A1 Індикатор увімкнення приладу

C Кнопка Stop & Go (стоп/пуск/пауза)

C1 Індикатор режиму Stop & Go (стоп/пуск/пауза)

D Кнопка таймера вимкнення

E Індикатор збільшеної зони готування

F Дисплеї рівнів потужності/залишкового тепла

G Кнопка збільшення потужності (+)

I Кнопка зменшення потужності (-)

J Кнопка ввімкнення/вимкнення лівої розширеної зони нагрівання

J1 Кнопка ввімкнення/вимкнення правої розширеної зони нагрівання

K Індикатор зони готування, керованої таймером

L Дисплей таймера

M Кнопка зменшення параметрів налаштування таймера

N Кнопка збільшення параметрів налаштування таймера

Увімкнення варильної поверхні

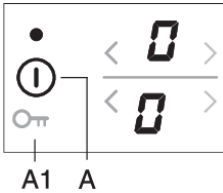

Щоб увімкнути варильну поверхню, торкніться клавіші ввімк./вимк. (А) й утримуйте її протягом 1 секунди. На всіх дисплеях рівня потужності відобразиться значення "0" . Прозвучить короткий сигнал, а індикатор над клавішею увімкнення почне світитися.

ІНФОРМАЦІЯ!

Якщо протягом 10 секунд не увімкнути конфорку, варильна поверхня автоматично вимкнеться.

Увімкнення конфорки

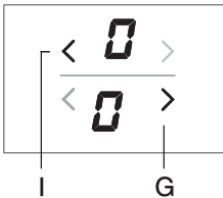

Протягом 10 секунд після увімкнення варильної поверхні активуйте потрібну конфорку. Клавішами < i > виберіть параметри активованої конфорки. Якщо спочатку торкнутися клавіші >, буде встановлено рівень потужності "9" . Якщо спочатку торкнутися клавіші <, буде встановлено рівень потужності "4" .

Змінення налаштувань конфорки

Рівень потужності можна змінити в будь-який час, натиснувши кнопку < або >. Щоб збільшити або зменшити рівень потужності швидше, натисніть і втримуйте кнопку < або > .

Функція постійного нагрівання Stay Warm Зона постійного нагрівання призначена підтримувати теплою вже приготовлену страву. Щоб увімкнути функцію  , виберіть значення налаштування від 0 до 1.

Автоматичний швидкий підігрів

Усі конфорки оснащено спеціальним механізмом, який встановлює максимальний рівень нагрівання на початку процесу готування незалежно від фактичного вибраного рівня потужності. Через певний час потужність конфорки повертається до рівня, який було вибрано спочатку (від 1 до 8).

Функція автоматичного швидкого підігріву підходить для страв, які спочатку потрібно підігріти на максимальній потужності й далі готувати протягом тривалого часу.

Функція автоматичного швидкого нагрівання не підходить для тушкування, смаження чи пасерування, приготування страв, які потребують частого перегортання, поливання чи перемішування, або страв, які мають варитися протягом тривалого часу в скороварці.

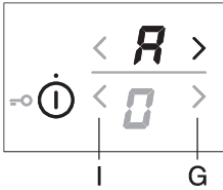

Конфорка має бути вимкнена (на дисплеї відобразиться

значення "0"). Натисніть відповідну кнопку > і утримуйте її протягом 3 секунд, доки не пролунає короткий звуковий сигнал. На дисплеї почергово блиматиме значення "A" і "9" . Після завершення автоматичного швидкого розігрівання зменште потужність до потрібного рівня готування. Символ "A" і вибраний рівень потужності будуть по черзі з'являтися на дисплеї рівня потужності. Коли час автоматичного швидкого нагрівання мине, конфорка автоматично переключиться на вибраний рівень, який потім постійно відображатиметься на дисплеї.

Таблиця зі значеннями автоматичного швидкого підігріву

Рівень потужності	1	2	3	4	5	6	7	8
Тривалість автоматичного швидкого нагрівання (хвилин)	1:00	2:00	4:50	6:30	8:30	2:30	3:30	4:30

Якщо потужність готування зменшити під час роботи автоматичного швидкого нагрівання, цю функцію буде вимкнено для відповідної конфорки.

Функцію автоматичного швидкого нагрівання можна вимкнути, вибравши відповідну конфорку та зменшивши рівень потужності до "0" . Після цього встановіть потрібний рівень потужності.

Тип продукту/спосіб готування	Обсяг	Рівень потужності	Час готування (хвилин)
Суп/підігрівання	0,5 - 1 л	A 7 - 8	4 - 7
Молоко/підігрівання	0,2 - 0,4 л	A 1 - 2	4 - 7
Рис/готування	125 - 250 г при бл. 300 - 600мл води	A 2 - 3	20 - 25
Варена картопля/ціла, неочищена	750 г - 1,5кг	A 5 - 6	25 - 38
Свіжі овочі, подрібнені/готування	0,5 - 1 кг при бл. 400 - 600мл води	A 4 - 5	18 - 25

- У таблиці наведено приклади страв, для яких найкраще підходить функція автоматичного швидкого нагрівання.
- Наведені значення є приблизними й залежать від інших параметрів готування (наприклад, типу та якості посуду, об'єму додаткової води тощо).
- Менші обсяги вказані для менших конфорок, а більші — для більших.

Збільшена зона готування

(залежать від моделі)

Для деяких конфорок можна увімкнути додаткове нагрівальне кільце (залежно від моделі).

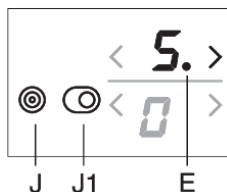

Увімкнення збільшеної зони готування/додаткового нагрівального кільця

- Для збільшення вибраної зони готування з уже встановленим рівнем потужності можна активувати додаткове нагрівальне кільце. Щоб увімкнути функцію збільшеної зони готування, натисніть кнопку (J/J1). Біля дисплея засвітиться індикатор (E).
- Рівень потужності вибрано для обидвох кілець.
- Якщо в зоні готування є третє кільце, увімкніть його, натиснувши кнопку (J/J1) ще раз. Біля дисплея рівня потужності засвітяться два індикатори (E).

Вимкнення збільшеної зони готування/додаткового нагрівального кільця

- Щоб вимкнути додаткове кільце (або кільця), натисніть кнопку (J/J1) поруч із вибраною конфоркою.

Вибір потужності

(залежать від моделі)

У деяких моделях функцію підсилення потужності можна активувати на передній лівій конфорці з позначкою "P" або ">". Цей режим дає змогу пришвидшити нагрівання посуду та їжі.

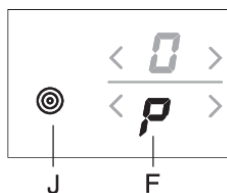

Увімкнення функції підсилення потужності

- Виберіть передню ліву конфорку.
- Натисніть кнопку (J), щоб активувати додаткове нагрівальне кільце або функцію підсилення потужності. На дисплеї рівня потужності з'явиться буква "P", і незабаром для зони готування увімкнеться додатковий рівень потужності нагрівання. Зона готування буде інтенсивно нагріватися.

Вимкнення функції підсилення потужності

Функцію підсилення потужності можна вимкнути у два способи:

- Натисніть кнопку (J). Функцію підсилення потужності буде вимкнено, і робоча потужність повернеться до рівня, який було встановлено до увімкнення цієї функції.
- Потужність можна зменшити до потрібного рівня, натиснувши кнопку .

ІНФОРМАЦІЯ!

У зоні готування, для якої ввімкнено функцію підсилення потужності, витрачається багато теплової енергії. Тому для сусідньої верхньої (задньої) конфорки неможливо одночасно встановити максимальну потужність. Навпаки, потужність конфорки за ввімкненого режиму підсилення потужності буде обмежено до 7. Якщо функцію підсилення потужності активовано для передньої лівої конфорки в той час, як для задньої конфорки встановлено рівень потужності 8 або 9, рівень потужності для задньої лівої конфорки буде автоматично встановлено на 7, а функцію автоматичного швидкого нагрівання буде вимкнено.

ІНФОРМАЦІЯ!

Кожну конфорку оснащено вбудованим пристроєм захисту від перегрівання. Якщо в зоні готування немає посуду або якщо подавання тепла до їжі недостатнє, процес нагрівання автоматично вимкнеться на кілька секунд. Це особливо важливо для конфорки з функцією підсилення потужності, оскільки вона працює з використанням значно більшої потужності, і є велика ймовірність перегрівання.

Замок від дітей

На варильній поверхні можна ввімкнути блокування від дітей, щоб запобігти простому й швидкому ввімкненню приладу.

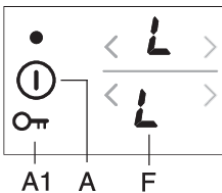

Блокування елементів керування варильною поверхнею

Варильна поверхня має бути вимкненою. Торкніться клавіші ввімк./вимк. й утримуйте її протягом 3 секунд. Позначка "0" на індикаторі конфорки зміниться на "L". Варильну поверхню буде заблоковано. Через п'ять секунд варильна поверхня вимкнеться автоматично.

Розблокування елементів керування варильною поверхнею

Щоб розблокувати варильну поверхню, повторіть ту саму процедуру, що й для блокування. Варильна поверхня має бути вимкнена. Торкніться клавіші ввімк./вимк. й утримуйте її протягом 3 секунд. Позначка "L" на індикаторі конфорки зміниться на "0". Варильна поверхня буде готовою до використання.

ІНФОРМАЦІЯ!

Якщо функцію блокування від дітей активовано в режимі користувацьких налаштувань (див. розділ «Режим користувацьких налаштувань»), варильна поверхня автоматично блокуватиметься щоразу, коли її буде вимкнено.

Функції таймера

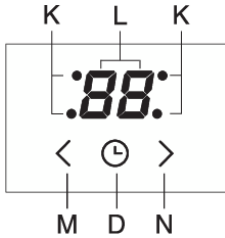

Час готування встановлюється в діапазоні від 1 до 99 хвилин. Ця функція має два режими роботи:

1 Таймер зворотного відліку Натисніть кнопку (D) таймера приготування/зворотного відліку, щоб активувати таймер. На дисплеї

таймера (L) відобразиться значення "0". Натисніть кнопки **>** (N) та **<** (M), щоб встановити час у діапазоні від 1 до 99 хвилин.

- Після закінчення цього часу пролунає сигнал, однак зона готування не вимкнеться.
- Вимкніть сигнал, торкнувшись будь-якої клавіші, або він вимкнеться автоматично через певний час.
- Функція таймера зворотного відліку залишатиметься активною, навіть якщо варильну поверхню буде вимкнено за допомогою клавіші (A).
- Остання хвилина відліку таймера відображається в секундах.

2 Таймер вимкнення для вибраної конфорки За допомогою цієї функції можна задати час для вибраної конфорки, для якої вже встановлено рівень потужності. Коли встановлений час мине, конфорка автоматично вимкнеться. Натисніть кнопку (D) таймера приготування/зворотного відліку, щоб активувати таймер. На дисплеї таймера (L) відобразиться значення "0". Знову натисніть сенсорну кнопку (D). Точка (K) для відповідної конфорки почне блимати.

- Натисніть кнопки **>** та **<**, щоб встановити час у діапазоні від 1 до 99 хвилин.
- Зворотний відлік починається після налаштування потрібного значення. Точка (K), яка вказує на ту конфорку, для якої встановлено функцію таймера, надалі блиматиме.
- Після закінчення вибраного часу буде активовано звуковий сигнал, і конфорка вимкнеться. На дисплеї годинника відобразиться значення "0". Вимкніть сигнал, натиснувши будь-яку кнопку, або він вимкнеться автоматично через певний час.

ІНФОРМАЦІЯ!

Тривалість готування їжі можна налаштувати окремо для кожної конфорки. Якщо активовано кілька функцій таймера, значення часу готування, що залишився для відповідних конфорок, будуть по черзі відображатися на дисплеї через інтервал у кілька секунд. Миготливий індикатор вказуватиме на відповідну конфорку.



Змінення часу готування

- Час готування, що залишився, можна змінювати будь-коли в процесі готування.
- Натисніть кнопку таймера вимкнення (D), щоб вибрати дисплей таймера для потрібної конфорки. Почне блимати відповідний індикатор (K).
- Натисніть кнопки **>** (N) та **<** (M), щоб установити новий час готування.

Відображення часу готування,

що залишився Якщо активовано кілька таймерів, час готування, що залишився, можна відобразити, натиснувши кнопку (D).

Скидання налаштувань таймера

- Виберіть потрібний дисплей таймера, натиснувши кнопку (D) (див. розділ «Змінення встановленого часу готування»). Відобразиться встановлене налаштування таймера, і загориться індикатор, що позначає відповідну конфорку.
- Натисніть кнопку  щоб установити значення на "0" , або натисніть кнопки  (N) та  (M) одночасно, щоб негайно скинути значення до "0" .

Призупинення процесу готування за допомогою функції Stop & Go

Завдяки функції Stop&Go можна призупинити процес готування зі збереженням усіх налаштувань. Щоб призупинити процес готування, натисніть кнопку Stop&Go (C). Над кнопкою засвітиться індикатор (C1). На дисплеях почнуть блимати параметри налаштувань.

Усі налаштування будуть призупинені — зона готування не нагрівається (нагрівальні елементи вимкнено).

Усі кнопки, за винятком кнопок ввімкнення/вимкнення і Stop&Go , залишатимуться неактивними. Щоб вимкнути функцію Stop&Go , знову натисніть кнопку Stop&Go. Індикатор (C1) вимкнеться. Якщо функцію Stop&Go не вимкнено, уся варильна поверхня автоматично вимкнеться через 10 хвилин.

Функція пам'яті

Функція пам'яті дає змогу відновити останні вибрані налаштування через 5 секунд після вимкнення варильної поверхні. Це зручно, якщо, наприклад, випадково натиснути кнопку ввімкнення/вимкнення та вимкнути всю варильну поверхню, або якщо варильна поверхня автоматично вимикається через пролиту рідину.

Після вимкнення за допомогою кнопки ввімкнення/вимкнення у вас є 5 секунд, щоб увімкнути панель керування, а потім ще 5 секунд, щоб натиснути кнопку Stop&Go для відновлення налаштувань. Протягом цих 5 секунд над кнопкою відновлення налаштувань блиматиме індикатор. Усі налаштування, що були активовані до вимкнення варильної поверхні, відновляться.

Автоматичне вимкнення



Якщо клавіші активуються протягом занадто тривалого періоду (наприклад, унаслідок розливання рідини або поставлених на сенсорні клавіші предметів), усі конфорки вимкнуться через 10 секунд.

На дисплеї блиматиме символ  .

Якщо впродовж 2 хвилин із сенсорних клавіш не прибрати предмет або не витерти рідину, що пролилася, варильна поверхня автоматично вимкнеться. Останні вибрані параметри можна відновити за допомогою функції пам'яті, скориставшись клавішею Stop&Go.

Вимкнення конфорки

Щоб вимкнути конфорку, використовуйте відповідну кнопку  для встановлення значення на

"0" . Щоб швидко вимкнути конфорку, натисніть відповідні кнопки  та  одночасно. Пролунає короткий звуковий сигнал, і на дисплеї відобразиться значення "0" .

Якщо рівень потужності для всіх конфорок встановлено на значення "0" , конфорка автоматично вимкнеться через кілька секунд.

Індикатор залишкового тепла

Щойно гарячу конфорку або всю варильну поверхню буде вимкнено, відобразиться такий символ:

- "Н" — конфорка гаряча.

Тривалість відображення цього символу залежить від рівня потужності й часу, протягом якого конфорку було ввімкнуто. Коли символ "Н" зникне, конфорка в деяких випадках залишатиметься гарячою (вимкнення електроенергії, гаряча сковорідка, яку залишили на конфорці тощо). Пильнуйте, щоб не обпектися! Під час вимкнення електроенергії на дисплеї блиматиме символ "Н" доки конфорки залишатимуться гарячими. Це вказує на те, що конфорка гаряча або ні, залежно від тривалості вимкнення електроенергії.

ІНФОРМАЦІЯ!

Прилад був випробуваний на заводі — конфорки нагрівалися. Тому символ "Н" може блимати на дисплеї, коли прилад підключено у вас удома вперше.

ІНФОРМАЦІЯ!

Після зникнення символу "Н" конфорка все ще може бути гарячою. Загроза отримання опіків!

Максимальний час готування

З міркувань безпеки максимальний час готування для кожної конфорки обмежено. Максимальний час готування залежить від рівня потужності, який було встановлено останнім. Якщо рівень потужності не змінювався, зона готування вимкнеться автоматично, коли мине максимальний час готування.

Рівень	⌂	1	2	3	4	5	6	7	8	9	P
Максимальна тривалість роботи (у годинах)	8	8	8	6	6	4	4	2	1,5	1,5	1

Вимкнення всієї варильної поверхні

Натисніть кнопку ввімкнення/вимкнення (A), щоб вимкнути всю варильну поверхню. Пролунає короткий звуковий сигнал, і всі індикатори згаснуть, за винятком індикаторів конфорок, які залишаються гарячими. Для цих конфорок блиматиме індикатор надлишкового тепла "Н" .

Налаштування користувача

Якщо в процесі готування кнопки активуються протягом надто тривалого часу (наприклад, через пролиту рідину або предмет, розміщений на сенсорних кнопках), усі конфорки вимкнуться через 10 секунд. На дисплеї блиматиме символ.

Потрібно прибрати предмет або витерти пролиту рідину з сенсорних кнопок протягом 2 хвилин. Інакше варильна поверхня вимкнеться автоматично. Налаштування, використані останнього разу, можна відновити за допомогою функції пам'яті, натиснувши кнопку (Stop&Go).

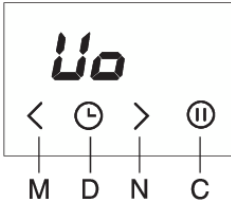



Uo — гучність звукового сигналу й звукової сигналізації

So — тривалість звукової сигналізації

Lo — автоматичне блокування



На дисплеї рівня потужності правої конфорки відобразиться поточне встановлене значення. Значення для передньої правої конфорки

можна відрегулювати, натиснувши кнопки  або .

Якщо натиснути й утримувати кнопку паузи (Stop&Go) протягом 2 секунд, усі параметри будуть підтвержені та збережені. Потім пролунає короткий звуковий сигнал. Якщо нові налаштування параметрів зберігати не потрібно, закрийте режим користувачьких налаштувок, натиснувши кнопку ввімкнення/вимкнення.

Гучність звукових сигналів — «Uo»

Можна встановити такі значення:

00 на дисплеї = вимкнено (не стосується звукової сигналізації та звукового сигналу про помилку)

01 на дисплеї = мінімальна гучність

02 на дисплеї = середня гучність

03 на дисплеї = максимальна гучність (за замовчуванням)

Короткий звуковий сигнал лунатиме під час кожного зміння налаштувок із щойно встановленим рівнем гучності.

Тривалість звукового сигналу — «So»

Можна встановити такі значення:

05 на дисплеї = 5 секунд

1.0 на дисплеї = 1 хвилина

2.0 на дисплеї = 2 хвилини (за замовчуванням)

Блокування від дітей — «Lo»

Якщо функцію автоматичного блокування від дітей активовано в режимі користувачьких налаштувок, варильна поверхня автоматично блокуватиметься щоразу, коли її буде вимкнено.

00 на дисплеї = вимкнено (за замовчуванням)

01 на дисплеї = увімкнено

Чищення й обслуговування

Після кожного використання зачекайте, доки склокерамічна поверхня охолоне, і очистьте її. Інакше забруднення, що залишилися, пригорять до гарячої поверхні, коли ви готуватимете наступного разу.

Для регулярного догляду за склокерамічною поверхнею використовуйте спеціальні продукти, які утворюють на поверхні захисну плівку, що запобігає прилипанню бруду.

Перед кожним використанням варильної поверхні витирайте з неї та з дна посуду пил і будь-які інші забруднення, що можуть подряпати склокерамічну поверхню.

ІНФОРМАЦІЯ!

Металеві мочалки, жорсткі губки й абразивні порошки можуть подряпати поверхню.

Пошкодити поверхню можуть також агресивні засоби для чищення у вигляді аерозолів і непридатні рідкі миючі засоби.

У разі використання агресивних або абразивних миючих засобів чи посуду з шорстким або пошкодженим дном можуть стиратися символи та позначки.

Для видалення незначних забруднень скористайтеся вологою м'якою тканиною. Потім витріть поверхню насухо.

Плями від води видаляйте слабким розчином оцту. Однак не застосовуйте цей метод для протирання рамки (наявна тільки в деяких моделях), оскільки вона може втратити свій блиск. Не використовуйте агресивні аерозолі та засоби для видалення накипу.

Для видалення стійкого бруду використовуйте спеціальні засоби для склокерамічних поверхонь. Дотримуйтесь інструкцій виробника. Закінчивши чищення, ретельно видаляйте залишки миючих засобів, оскільки при нагріванні конфорки вони можуть пошкодити склокерамічну поверхню.

Видаляйте застарілі та пригорілі залишки скребком. Щоб не травмуватися, будьте обережні під час його використання.

ІНФОРМАЦІЯ!

Скребок не входить до комплектації приладу.

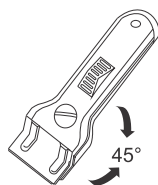

ІНФОРМАЦІЯ!

Використовуйте скребок, тільки якщо бруд не вдається видалити вологою тканиною або спеціальними миючими засобами для склокерамічних поверхонь.

Тримайте скребок під правильним кутом (від 45° до 60°). Обережно притискайте його до скла та, видаляючи бруд, оминайте області символів і позначок. Стежте, щоб пластикова ручка скребка (у деяких моделях) не стикалася з гарячою конфоркою.

ІНФОРМАЦІЯ!

Не натискайте на скребок перпендикулярно до скла й не дряпайте варильну поверхню його кінчиком або лезом.

Одразу видаляйте скребком цукор і продукти харчування зі значним його вмістом, навіть якщо прилад ще гарячий, оскільки цукор може спричинити серйозні пошкодження склокерамічної поверхні.

Таблиця усунення несправностей і помилок

Під час гарантійного терміну будь-які ремонтні роботи можуть виконувати лише спеціалісти сервісних центрів, уповноважених виробником.

Перед виконанням будь-яких ремонтних робіт переконайтеся, що прилад відключено від електромережі (видалено плавкий запобіжник або витягнуто штепсель із розетки)

Несанкціонований ремонт приладу може призвести до ураження електричним струмом або короткого замикання, тому не намагайтеся робити це самостійно. Доручіть це спеціалісту або вповноваженому техніку.

Якщо виникли невеликі проблеми з роботою пристрою, перегляньте цей посібник. Можливо, ви зможете вирішити їх самостійно.

Якщо прилад став працювати погано або перестав працювати взагалі через неналежну експлуатацію або недбале поводження, сервісний огляд не буде безкоштовним навіть протягом гарантійного періоду.

Збережіть цей посібник для використання в майбутньому та передайте його наступним власникам або користувачам приладу.

Нижче наводяться поради щодо усунення деяких найбільш поширених проблем.

Проблема/помилка	Причина
Головний запобіжник часто спрацьовує у вашій оселі.	Зв'яжіться зі спеціалістом з обслуговування.
Неперервний звуковий сигнал і відображення символу на дисплеї 	На сенсорну поверхню потрапила вода або на сенсорні клавіші поставлено якийсь предмет. Витріть сенсорну поверхню.
Позначка «F» на дисплеї	Це свідчить про помилку під час роботи.

Якщо проблему не вдається вирішити попри виконання наведених вище рекомендацій, викличте вповноваженого спеціаліста з обслуговування. Несправності, спричинені неправильним підключенням або неналежним використанням приладу, не підлягають гарантійному ремонту або будь-якому іншому гарантійному обслуговуванню. У такому разі користувач сплачує вартість ремонту самостійно.



УВАГА!

Перед початком ремонту потрібно вимкнути прилад із джерела живлення, витягнувши запобіжник або вийнявши штепсель із розетки.

Встановлення вбудованої варильної поверхні

Порядок встановлення

- Стільниця має бути точно виставлена по рівню горизонтальної площини.
- Слід належним чином захистити краї вирізаного отвору.
- Підключіть варильну поверхню до електромережі (див. інструкцію з підключення до електромережі).
- Вставте варильну поверхню у вирізаний отвір.

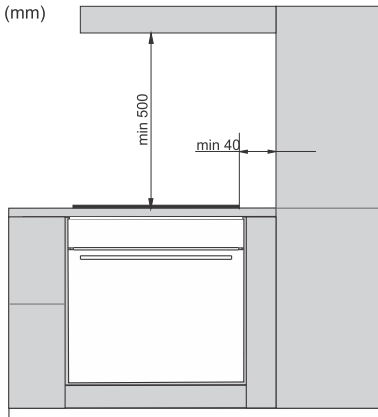

- Встановлення приладу в кухонну стільницю та його підключення до мережі живлення може виконуватися лише відповідним кваліфікованим персоналом.
 - Шпонуване чи інше покриття стільниці, у яку вбудовується варильна поверхня, має бути оброблене жаростійким клеєм (100 °C); інакше воно може втратити колір або деформуватися.
 - Застосування декоративних кутових накладок із цільного дерева на стільниці позаду конфорок дозволено, тільки якщо відстань між накладкою та варильною поверхнею не менша за вказану на монтажній схемі.
 - Зона готування повинна вмонтовуватись у стільницю шириною не менше 600 мм.
-
- Навісні кухонні елементи повинні встановлюватися достатньо високо, щоб не заважати роботі плити.
 - Відстань між конфорками та витяжкою має бути не менше зазначеної в інструкції зі встановлення витяжки. Мінімальна відстань становить 500 мм.
 - Відстань між краєм приладу та прилеглим високим елементом кухонних меблів має становити принаймні 40 мм.
 - Застосування декоративних кутових накладок із цільного дерева на стільниці позаду конфорок дозволено, тільки якщо відстань між накладкою та варильною поверхнею не менша за вказану на монтажній схемі.
 - Мінімальна відстань між вмонтованою зоною готування та задньою стіною зазначена на монтажних кресленнях.

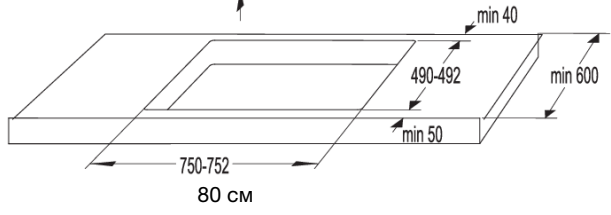
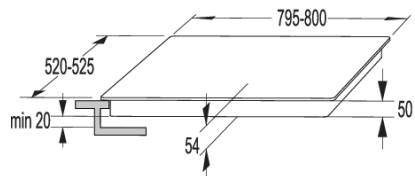
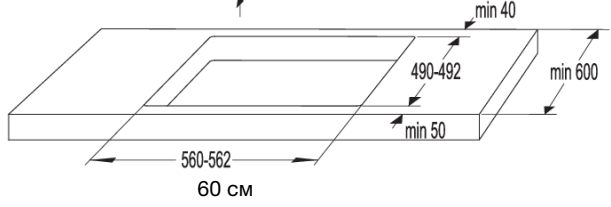
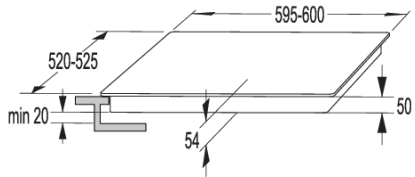
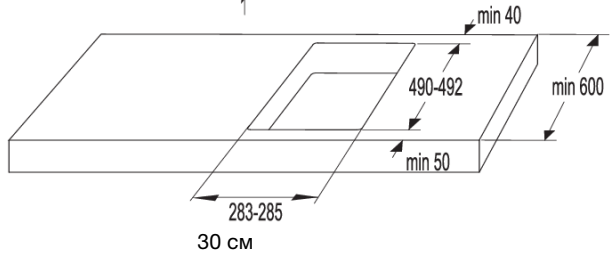
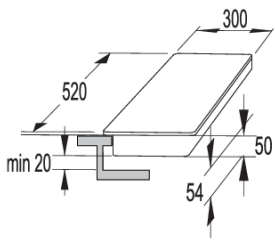

Установка кріпильного затискача

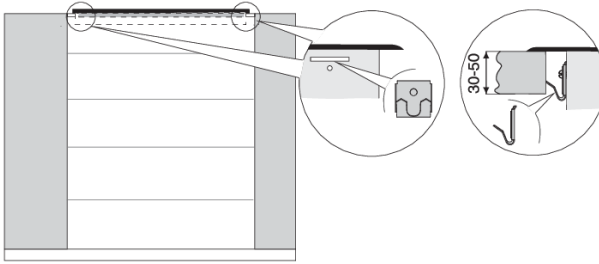

- Кухонна стільниця має бути цілком рівною. Поверхню вирізу стільниці слід захистити.
- Приєднайте кріпильні елементи (4 шт) за допомогою гвинтів (4 шт), що входять до складу комплекту, до отворів на передній і задній стінках варильної поверхні.
- Вставте варильну поверхню у виріз стільниці та сильно натисніть на неї зверху.
- Для затягнення фіксатора використовуйте шурупи довжиною не більше 6,5 мм.

Вентиляційні отвори в кухонній тумбі

💡 ІНФОРМАЦІЯ!

Для нормальної роботи електронних компонентів в індукційній варильній поверхні потрібна достатня циркуляція повітря.

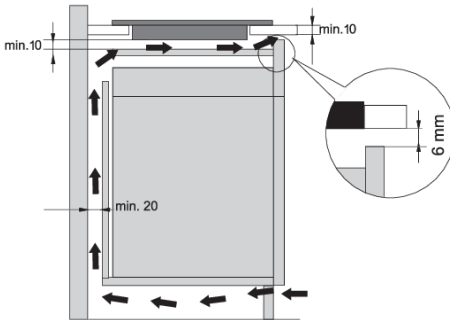

Кухонна тумба з шухлядою

- На висоті не менше 140 мм уздовж усієї ширини тумби, у задній стінці, має бути отвір. Крім того, спереду, уздовж усієї ширини шафи, має бути отвір шириною принаймні 6 мм.
 - Уздовж усієї довжини під варильною поверхнею має бути встановлена горизонтальна перегородка. Між нижньою частиною приладу й перегородкою має бути відстань принаймні 10 мм. Потрібно забезпечити належну вентиляцію з боку задньої стінки.
- Варильна поверхня оснащена вентилятором, розташованим у її нижній частині. Якщо під кухонною тумбою є шухляда, не використовуйте її для зберігання невеликих предметів або паперу, оскільки їх може затягнути до вентилятора, пошкодивши його та систему охолодження. Крім того, не використовуйте цю шухляду для зберігання алюмінієвої фольги або легкозаймистих речовин або рідин (наприклад, аерозольних балончиків). Тримайте такі речовини подалі від варильної поверхні. Це може призвести до вибуху!
 - Між вмістом шухляди та вентиляційним отвором вентилятора повинна бути відстань принаймні 20 мм.

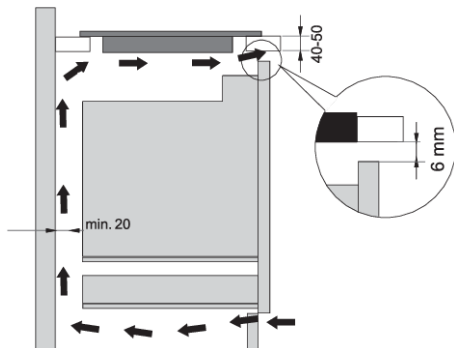

Кухонна тумба з духовкою

- Під індукційною варильною поверхнею можна встановлювати такі типи духовок з вентилятором охолодження.
- Перед встановленням духовки потрібно демонтувати задню стінку кухонної тумби в області монтажного отвору.
- Крім того, спереду, уздовж усієї ширини тумби, має бути отвір шириною принаймні 6 мм.
- У разі встановлення під індукційною варильною поверхнею інших приладів ми не гарантуємо, що вони працюватимуть належним чином.

Встановлення врівень зі стільницею

Прилади без шліфованих країв і декоративних рамок можна встановити врівень зі стільницею.

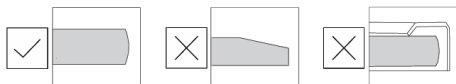

Встановлення приладу

Прилад можна встановлювати тільки в термо- й водостійку стільницю, як-от виготовлену з натурального каменю (мармуру, граніту) або цільного дерева (краї вздовж вирізу потрібно загерметизувати). Щоб встановити прилад у стільницю з кераміки, дерева або скла, потрібна додаткова дерев'яна рамка. Прилад постачається без рамки. Встановлювати прилад у стільниці, виготовлені з інших матеріалів, можна тільки після консультації з їх виробниками й отримання їхньої згоди. Розмір внутрішнього основного блока має бути принаймні таким самим, як внутрішній виріз для приладу. Це дасть змогу легко знімати прилад зі стільниці. Прикріпіть ущільнювальну стрічку по периметру дна скляної панелі.

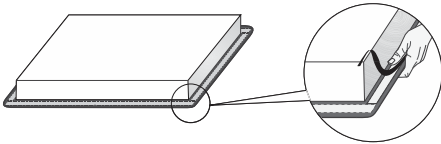

Спочатку вставте у виріз шнур живлення. Помістіть прилад по центру вирізу. Приєднайте прилад до електромережі (див. інструкцію з підключення приладу). Перш ніж наносити герметик, перевірте, чи прилад працює. Заповніть отвір між приладом і робочою поверхнею силіконовим герметиком. Використовуйте термостійкий герметик (має витримувати принаймні 160 °С). Розгладьте силіконовий герметик за допомогою спеціального знаряддя. Дотримуйтеся інструкцій із використання силіконового герметика, яким користуєтесь. Не вмикайте прилад, поки силіконовий герметик повністю не висохне.



1. Силіконовий герметик
2. Ущільнююча стрічка

⚠ УВАГА!

Зверніть особливу увагу на розміри для вбудовування приладу в стільниці з натурального каменю. Під час вибору силіконового герметика зважайте на матеріал стільниці, а також порадьтеся з її виробником. Використання непридатних силіконових герметиків може призвести до знебарвлення певних частин.

Зняття вбудованого приладу

Від'єднайте прилад від електромережі. За допомогою спеціального знаряддя зніміть силіконовий ущільнювач по периметру. Зніміть прилад, піднявши його знизу.

⚠ УВАГА!

Не намагайтеся зняти прилад, беручи його згори!

⚠ УВАГА!

Відповідальність за ремонт і обслуговування варильної поверхні несе виключно служба технічного обслуговування. Запитайте про повторний монтаж варильної поверхні, установлені врівень із робочою поверхнею, у постачальника свого кухонного обладнання.

Кам'яна стільниця

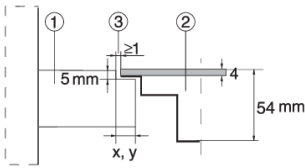

1. Стільниця
2. Прилад
3. Отвір

З огляду на можливість похибки між розмірами склокерамічної поверхні приладу та вирізу в стільниці отвір регулюється (мін. 2 мм).

Керамічна, дерев'яна або скляна стільниця

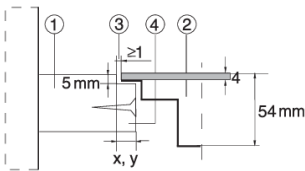

1. Стільниця
2. Прилад
3. Отвір
4. Дерев'яна рамка товщиною 16 мм.

З огляду на можливість похибки між розмірами склокерамічної поверхні приладу й вирізу в робочій поверхні отвір регулюється (мін. 2 мм). Установіть дерев'яну рамку на 5,5 мм нижче верхнього краю робочої поверхні (див. рис.).

Зважайте на кути країв скла (R10, R2) під час вирізання.

СКЛО

ВИРІЗ

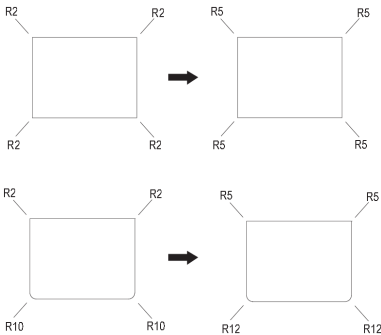

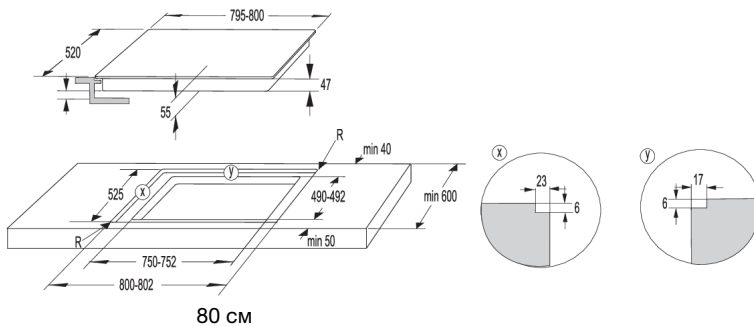
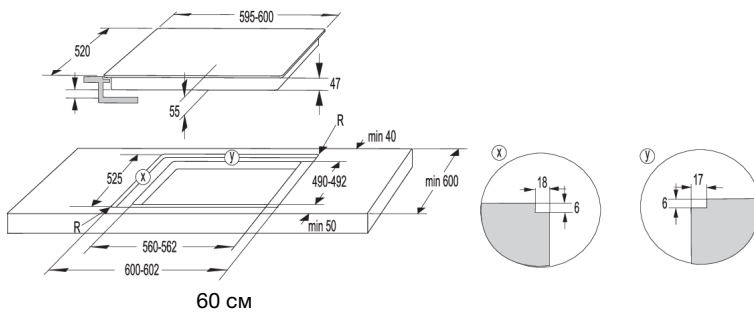
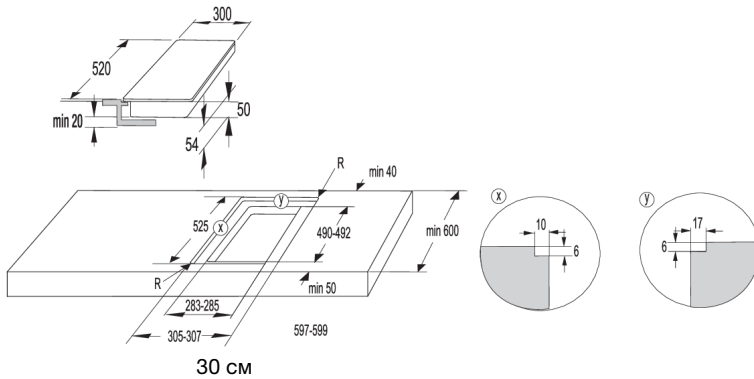

⚠ УВАГА!

Якщо духовку розміщено під варильною панеллю, установленою врівень із робочою поверхнею, поверхня повинна мати товщину принаймні 40 мм.

Встановлення пінопластової прокладки

💡 ІНФОРМАЦІЯ!

Деякі прилади постачаються з уже встановленою прокладкою.

Перш ніж встановлювати прилад у кухонну стільницю, до нижньої сторони склокерамічної варильної поверхні слід прикріпити пінопластову прокладку, що входить у комплект. Зніміть захисну плівку з прокладки. Приєднайте прокладку до нижньої сторони скла (за 2–3 мм від краю). Прокладку потрібно приєднати по всьому периметру скла. Простежте, щоб не було накладання прокладки в кутках. Під час встановлення прокладки уникайте її пошкодження гострими предметами або через контакт із ними.

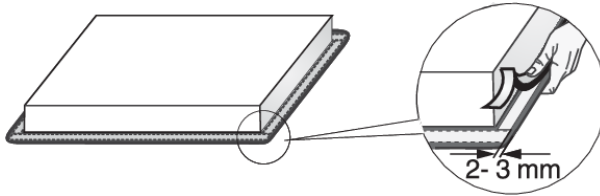

⚠ УВАГА!

Забороняється встановлювати прилад без цієї прокладки!

Підключення варильної поверхні до електромережі

- Захист електромережі має відповідати чинним нормам.
- Перед підключенням приладу переконайтеся, що напруга, зазначена на паспортній табличці, відповідає напрузі вашої електромережі.
- Монтажна схема передбачає наявність комутаційного пристрою, який дає змогу від'єднувати від електромережі всі полюси приладу, з відстанню між контактами в розімкненому стані принаймні 3 мм. Відповідними пристроями є запобіжники, захисні перемикачі тощо.
- Під час підключення слід враховувати силу струму та характеристики запобіжників.
- Після встановлення приладу всі його частини, які проводять електричний струм, та ізольовані елементи мають бути захищені від можливого контакту з ними.

⚠ УВАГА!

Тільки фахівець може підключати цей прилад. Неправильне підключення може призвести до пошкодження деталей приладу. У такому разі гарантія анулюється! Перед проведенням будь-яких операцій із ремонту або обслуговування від'єднайте прилад від електромережі.

Схема підключення

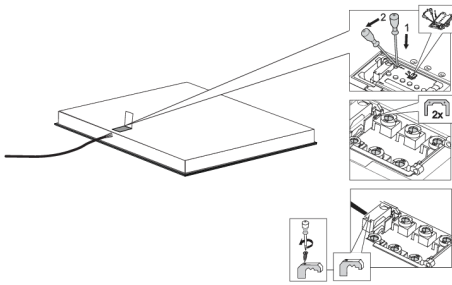

- Перевірте напругу. Перш ніж підключати прилад, переконайтеся, що напруга, зазначена на паспортній табличці, відповідає напрузі вашої електромережі. Напругу вашої електромережі (220–240 В між клемми L і N) має перевірити спеціаліст за допомогою належного вимірювального пристрою.
- Відкрийте кришку клемної коробки підключення.
- Під'єднайте провали залежно від типу пристрою.
- Сполучні провали розташовані на клемі.

Шнур живлення

(прилад без шнура живлення)

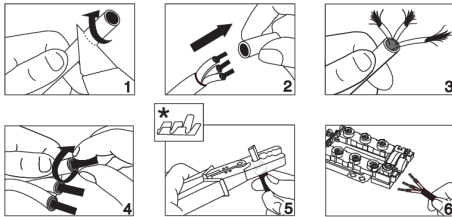

- Для підключення можна використовувати зазначені далі типи кабелів.
- З'єднувальні кабелі з ізоляцією з ПВХ, модель H05V2V2-F із жовто-зеленим кабелем заземлення; або інші кабелі з такими само чи кращими характеристиками.
- Необхідний кабель із зовнішнім діаметром принаймні 8 мм.

- Проведіть шнур живлення через компенсатор натягу (фіксатор), який

* Наконечники не входять до комплекту



ІНФОРМАЦІЯ!

Рекомендуємо використовувати наконечники для електричних проводів (кінцеві клеми).

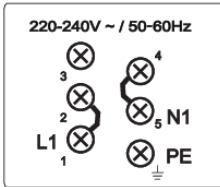

Однофазне підключення (32 А)

- Однофазне підключення (1 1N, 220–240 В~/50–60 Гц).
 - Напруга між лінією та нульовим проводом становить 220–240 В~. Установіть сполучний провід між клеммами 1 і 2 та між клеммами 4 і 5.
 - Контур має бути оснащений запобіжником принаймні на 32 А. Поперечний переріз жили шнура живлення має становити принаймні 4 мм².

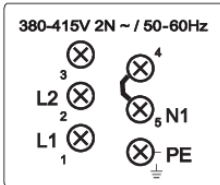

Двофазне підключення (16 А)

- 2 фази, 1 нульовий провід (2 1N, 380–415 В~/50–60 Гц).
 - Напруга між лінією та нульовим проводом становить 220–240 В~. Напруга між лініями становить 380–415 В~. Вставте сполучний провід між клеммами 4 і 5. Контур має бути оснащений мінімум двома запобіжниками принаймні на 16 А кожен. Поперечний переріз жили шнура живлення має становити принаймні 1,5 мм².
- 2 фази, 2 нульових проводи (2 2N, 220–240 В 2 2N~/50–60 Гц).
 - Напруга між фазами та нульовим проводом становить 220–240 В~.
 - Контур має бути оснащений мінімум двома запобіжниками принаймні на 16 А кожен. Поперечний переріз жили шнура живлення має становити принаймні 1,5 мм².

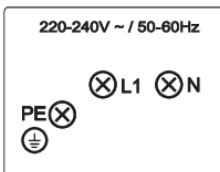
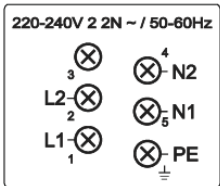

Для приладів шириною 30 сантиметрів (з двома конфорками) дозволено використовувати лише однофазне підключення.

Поперечний переріз жили шнура живлення має становити принаймні 1,5 мм²!

Під'єднання шнура живлення

(прилад зі шнуром живлення)

- Прилад потрібно підключити через провід безпосередньо до електромережі.
- Пристрої для від'єднання від електромережі мають відповідати чинним нормам.
- Не подовжуйте шнур живлення та не прокладайте його по поверхні з гострими краями.
- Якщо прилад устатовлюється над духовкою, переконайтеся, що шнур живлення в жодному разі не прилягатиме до гарячих частин духовки.

Однофазне підключення

Підключіть прилад, як показано на схемі А. Якщо в електромережі не можна використовувати запобіжник на 32 А, потужність приладу потрібно знизити або обмежити відповідним чином.

Див. розділ «Налаштування користувача».

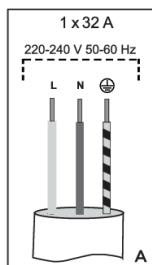

L = коричневий
N = синій
⊕ = жовтий/зелений

Двофазне підключення

- Якщо електромережа має 2 лінійних проводи та 1 нульовий провід, підключіть прилад, як показано на схемі В.
- Якщо електромережа має 2 лінійних проводи та 2 нульових проводи, підключіть прилад, як показано на схемі С.

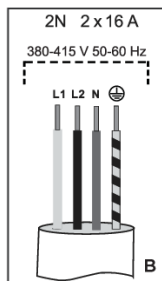

L1 = коричневий
L2 = чорний
N = синій
⊕ = жовтий/зелений

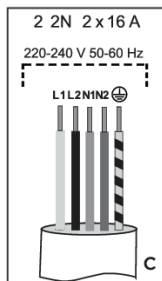

L1 = коричневий
L2 = чорний
N1 = синій
N2 = сірий
⊕ = жовтий/зелений
Лише для NL!

Утилізація



Пакування цього продукту виготовлене з безпечних для довкілля матеріалів, які можна повторно переробити, утилізувати або знищити без жодної небезпеки для навколишнього середовища. З цією метою пакувальні матеріали позначено відповідним чином.

Цей символ на приладі або упакуванні вказує, що техніку не можна утилізувати як звичайні побутові відходи. Передайте прилад до авторизованого центру збору електричного й електронного обладнання для подальшої переробки.

Належна утилізація **цього виробу** допоможе уникнути будь-яких негативних впливів на навколишнє середовище та здоров'я людей, які можуть виникнути у випадку його неправильної утилізації. Щоб отримати докладну інформацію про утилізацію та переробку цього виробу, зверніться до відповідного органа муніципальної влади, місцевої служби утилізації відходів або магазину, де придбано виріб.

Ми зберігаємо за собою право на будь-які зміни та помилки в інструкціях із використання.

Simplicity

COLLECTION



782127-a3

