

Simplicity

COLLECTION

MO235SYW

MO235SYB

Navodila za uporabo / Mikrovalovna pečica SI	6
Upute za uporabo / Mikrovalovna pečnica BIH HR	20
Uputstvo za upotrebu / Mikrotalasna rečna BIH SRB MNE	35
Упатства за употреба / Микробрановата печка MK	50
Instruction manual / Microwave oven GB	64
Gebrauchsanweisung / Mikrowellengerät D	78
Notice d'utilisation / Micro-ondes F	93
Használati utasítás / Mikrohullámú sütő H	107
Instrukcja obsługi / Kuchenka mikrofalowa PL	121
Instruções de utilização / Forno de Micro-ondas PT	136
Instrucciones para el uso / Horno microondas ES	151
Manual de utilizare / Microunde RO	165
Návod na obsluhu / Mikrovlnná rúra SK	179

Návod na použití / Mikrovlnná trouba CZ	193
Инструкции за употреба / Микровълновата фурна BG	207
Brugsanvisning / Mikrobølgeovn DA	221
Інструкція з експлуатації / Мікрохвильова піч UA	236
Udhezime per perdorim / Furra mikrovalore SQ	251
Инструкция по эксплуатации / микроволновая печь RUS	265
فرن الميكروويف / تعليمات التشغيل AR	279
Іске пайдалану нұқсаулығы / Шағын толқынды пеш KZ	292
ΟΔΗΓΙΕΣ ΛΕΙΤΟΥΡΓΙΑΣ/ΦΟΥΡΝΟΣ ΜΙΚΡΟΚΥΜΑΤΩΝ GR	306

SPOŠTOVANI KUPEC

Najlepša hvala za Vaš nakup. Prepričajte se sami. Na naše izdelke se lahko zanesete.

Za lažjo uporabo izdelka smo priložili obsežna navodila. Ta naj vam pomagajo, da se boste kar najhitreje seznanili z vašim novim aparatom. Prosimo, da pred prvo uporabo aparata pazljivo preberete navodila.

Vsekakor pa preverite ali ste prejeli nepoškodovan aparat. Če ugotovite transportno poškodbo, se prosimo povežite s prodajalcem, pri katerem ste kupili aparat, ali pa z območnim skladiščem, od koder je bil dobavljen. Telefonsko številko najdete na računu oziroma dobavnici.

Želimo vam veliko veselja z vašim novim aparatom.



Aparat je namenjen izključno uporabi v gospodinjstvu, in sicer za segrevanje hrane in pijače s pomočjo elektromagnetne energije. Aparat uporabljajte le v zaprtih prostorih.

NAVODILA ZA UPORABO

Pozorno preberite navodila in jih shranite za prihodnjo uporabo.

Navodila za uporabo so namenjena uporabniku. Opisujejo aparat in upravljanje z njim. Prilagojena so različnim tipom aparatov, zato lahko vsebujejo tudi opise funkcij, ki jih vaš aparat nima.

Pridružujemo si pravico do morebitnih sprememb in napak v navodilih za uporabo.



Nikoli se ne dotikajte površin grelnih ali kuhalnih aparatov. Ti se pri delovanju segrejejo. Notranje površine aparata in grelni elementi se zelo segrejejo. Nevarnost opeklin! Otrok ne puščajte blizu.



Izvor mikrovalov in visoke napetosti! Ne odstranjajte pokrova.

OPOZORILO! Med uporabno postane gospodinjski aparat in njegovi deli vroči. Paziti moramo, da se ne dotikamo vročih površin. Otroci stari manj kot 8 let naj se ne zadržujejo v bližini naprave, razen če jih vse skozi nadzorujete. Ta gospodinjski aparat lahko uporabljajo otroci stari od 8 let naprej in tudi osebe z zmanjšanimi telesnimi, čutnimi ali duševnimi zmožnostmi ali pa tiste osebe s pomanjkljivimi izkušnjami oziroma znanji, če imajo nadzor ali napotila glede uporabe aparata na varen način in se zavedajo nevarnosti uporabe. Otroke nadzorujte pri uporabi aparata in pazite, da se z njo ne bodo igrali. Otroci ne smejo čistiti in vzdrževati naprave razen če so stari 8 let in več, in so nadzorovani.

Poskrbite, da aparati in priključna vrvica ne bosta dosegljiva otrokom mlajšim od 8 let.

- **OPOZORILO:** Ko aparat deluje v kombiniranem načinu, smejo otroci zaradi zelo visokih temperatur, ki nastajajo, uporabljati aparat le pod skrbnim nadzorom odraslih (le za aparate s funkcijo žara).
- **OPOZORILO:** Če so vrata ali tesnila vrat poškodovana, aparata ne smete uporabljati, dokler ga ne popravi za to poklicana oseba.

- **OPOZORILO:** Popravilo aparata sme opravljati le pooblaščen serviser.
- **OPOZORILO:** tekočine in druge hrane ne segrevajte v zaprtih oz. zatesnjenih posodah ali zatesnjeni embalaži, saj lahko ta eksplodira.
- Ne odstranjujte nožic pečice in ne prekrivajte prezračevalnih rež.
- Uporabljajte le pripomočke, ustrezne za uporabo v mikrovalovni pečici.
- Ko segrevate hrano v plastični ali papirnati embalaži oz. posodi, nadzorujte proces segrevanja zaradi nevarnosti, da se takšna embalaža oz. posoda ne vname.
- Če opazite dim, izklopite aparat ali ga izključite iz električnega omrežja, vrata pa pustite zaprta, da zadušite morebiten ogenj.
- Ko v mikrovalovni pečici segrevate pijačo, lahko čez nekaj časa pijača zavre in prekipi, zato v tem primeru ravnajte posebej previdno.
- Da ne bi prišlo do opeklin, pred uporabo premešajte ali pretresite vsebino stekleničk za dojenčke ali steklenk s hrano za dojenčke ter preverite temperaturo vsebine.
- V mikrovalovni pečici ne segrevajte jajc v lupini ali celih trdo kuhanih jajc, saj lahko eksplodirajo, tudi potem, ko je segrevanje v pečici že končano.
- Ko čistite površino vrat, tesnila, notranjosti pečice, uporabite le blaga in nežna (ne agresivna) čistilna sredstva, nanosite pa jih z gobo ali mehko krpo.
- Redno čistite pečico in odstranjujte morebitne ostanke hrane.

- Če redno ne vzdržujete in čistite pečice, lahko pride do obrabe površin, kar negativno vpliva na življenjsko dobo aparata in povečuje tveganje nevarnosti pri njegovi uporabi.
- Če je priključni kabel poškodovan, ga sme v izogib nevarnosti zamenjati le proizvajalec, pooblaščen serviser ali drug ustrezno usposobljen strokovnjak.
- Pazite, da kabel ne bo visel preko roba mize ali delovne površine.
- Aparata ne priklaplajte na zunanje časovno stikalo ali sistem za daljinsko upravljanje, da ne povzročite nevarnosti.
- Žarnice v pečici ne poskušajte zamenjati sami in tega tudi ne dovolite nobeni osebi, ki ni pooblaščen s strani Gorenje servisnega centra. Če žarnica v pečici pregori, se posvetujete s trgovcem ali z najbližjim Gorenje servisnim centrom.
- **POZOR:** Za čiščenje mikrovalovne pečice ne uporabljajte čistil za pečice, parnih čistilnikov, jednih in grobih čistil, čistil, ki vsebujejo natrijev hidroksid ali žičnatih gobic.

V nadaljevanju so naštet nekatera pravila in nekateri varnostni ukrepi, ki jih, podobno kot pri uporabi drugih aparatov, velja upoštevati, da bi zagotovili varno in kar najbolj učinkovito delovanje pečice:

1. Med delovanjem pečice naj bodo stekleni pladenj, ročice valja, spojnica ter utor za valj vedno na svojem mestu.
2. Pečice ne uporabljajte v noben drug namen razen za pripravo hrane; ne sušite v njej obleke, papirja ali drugih predmetov in je ne uporabljajte za sterilizacijo.
3. Nikoli ne vklopite pečice, če je ta prazna, saj jo lahko tako poškodujete.
4. V notranjosti pečice ne shranjujte ničesar, npr. papirja, kuharskih knjig ipd.
5. Ne kuhajte hrane, ki je obdana z membrano, npr. jajčnih rumenjakov, krompirja, piščančjih jeter itd., ne da bi pred tem membrano na več koncih prebodli z vilicami.
6. Ne vstavljajte nobenih predmetov v odprtine na zunanji strani pečice.
7. Nikoli ne odstranjujte delov pečice, npr. nožic, zapaha, vijakov itd.
8. Ne kuhajte hrane neposredno na steklenem podstavku. Preden hrano postavite v pečico, jo postavite v ustrezno posodo ali podoben pripomoček.
POMEMBNO: Kuhinjski pripomočki, ki jih ne smete uporabljati v mikrovalovni pečici:
 - Ne uporabljajte kovinskih ponev ali posod s kovinskimi ročaji.
 - Ne uporabljajte posode s kovinsko obrobo.
 - Ne uporabljajte posode iz melamina, saj vsebujejo material, ki vsrkava mikrovalovno energijo. To lahko povzroči, da posoda razpoka ali se vžge, poleg tega pa upočasni segrevanje / kuhanje.
 - Ne uporabljajte posode brez ustreznega premaza za uporabo v mikrovalovni pečici. Prav tako ne uporabljajte zaprtih skodelic z ročajem.
 - Ne pripravljajte hrane oz. pijače v posodi, ki ima zoženo odprtino, npr. v steklenici, saj lahko ta med segrevanjem poči.
 - Ne uporabljajte običajnih termometrov za meso ali slaščice. Uporabljati smete le termometre, ki so namenjeni za uporabo v mikrovalovnih pečicah.
9. Pripomočke za mikrovalovno pečico uporabljajte le v skladu z navodili njihovega proizvajalca.
10. Ne poskušajte cvreti hrane v mikrovalovni pečici.
11. Bodite pozorni, da se v mikrovalovni pečici segreje le

tekočina, ne pa tudi posoda, v kateri se ta nahaja. Zato je možno, da potem, ko odstranite pokrov, tekočina v posodi oddaja paro ali iz nje škropijo kapljice, tudi če sam pokrov posode ni vroč.

12. Pred uporabo vedno preverite temperaturo hrane, še posebej, če jo boste dajali otrokom. Priporočamo, da nikoli ne užijete hrane/pijače neposredno iz pečice, temveč jo pustite nekaj minut in po možnosti premešate, da se temperatura enakomerno porazdeli.
13. Hrana, ki vsebuje mešanico masti in vode, npr. jušna osnova, naj po izklopu pečice ostane v njej še približno 30 do 60 sekund. Tako boste omogočili, da se mešanica ustali in preprečili uhajanje mehurčkov, ko boste v tekočino segli z žlico ali vanjo vrgli jušno kocko.
14. Pri pripravi hrane bodite pozorni, da se nekatere vrste hrane, npr. božični puding, marmelada ali mletu meso, segrejejo zelo hitro. Ko segrevate ali kuhate hrano z visoko vsebnostjo masti ali sladkorja, ne uporabljajte plastične posode.
15. Pripomočki, ki jih uporabljate pri pripravi hrane v mikrovalovni pečici, se lahko močno segrejejo, saj hrana oddaja toploto. To velja še posebej, če so vrh posode in ročaji prekriti s plastičnim pokrovom ali s plastično prevleko. Pri prijemanju te posode boste morda potrebovali kuhinjske rokavice.
16. Da bi zmanjšali tveganje požara v notranjosti pečice:
 - a) Pazite, da hrane ne kuhate predolgo. Skrbno nadzorujte potek segrevanja, kadar so v pečici prisotni pripomočki iz papirja, plastike ali drugih lahko vnetljivih oz. gorljivih materialov.
 - b) Preden postavite vrečko v pečico, odstranite žičke za zapiranje vrečke.
 - c) Če se predmet v pečici vname, pustite vrata pečice zaprta, izklopite pečico z električnega omrežja ali izklopite glavno varovalko na plošči z varovalkami.

DIAGRAM PEČICE



PRIKAZOVALNIK

(prikaže čas kuhanja, moč delovanja, ura)



NASTAVITEV ČASA

FUNKCIJSKI GUMB SIMPLICITY



START | STOP

(tipka za potrjevanje oz pričetek delovanja | prekinitve delovanja)

GUMB ZA ODPIRANJE

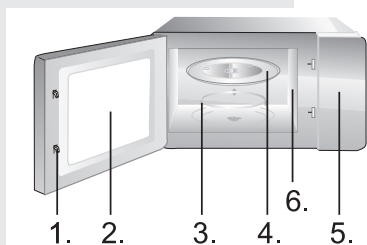

1. Zapiralo vrat
2. Okno pečice
3. Obroč pladnja
4. Stekleni pladenj
5. Nadzorna plošča
6. Valovno vodilo (prosimo, ne odstranjujte silikatne plošče, ki prekriva valovno vodilo)

Rešetka za žar (lahko se uporablja samo za žar funkcijo ali v kombinaciji z mikrovalovi. Postavite jo vedno samo na stekleni krožnik)

1. URA



Pečica je opremljena z digitalno uro. Ko je pečica v stanju čakanja, lahko s pritiskom na tipko za uro nastavite čas v 24 urnem ciklu.

Na primer: Če želite nastaviti čas na pečici na 8:30.

1. Ko je pečica v stanju pripravljenosti, obrnite funkcijski gumb na položaj URA.
2. S pritiskom na tipki < oziroma > nastavite čas na 8:30.
3. Za potrditev nastavitve ure, pritisnite na tipko START | STOP.

2. PROGRAMSKA URA



Programska ura nam omogoča, da v naprej nastavimo čas pričetka in konca priprave hrane.

Preden uporabite to funkcijo, je potrebno ustrezno nastaviti uro na pečici.

Primer: Trenutni čas je 9:00, s pripravo hrane pa želimo pričeti ob 10:30 in sicer s pomočjo žara 5 minut:

1. Ko je pečica v stanju pripravljenosti, obrnite funkcijski gumb na položaj PROGRAMSKA URA.
2. S pritiskom na tipki < oziroma > nastavite čas na 10:30.
3. Obrnite gumb v nasprotni smeri urinega kazalca na položaj ŽAR, da nastavite kuhanje z žarom.
4. S pritiskom na < ali > nastavite čas kuhanja 5 minut.
5. Za potrditev pritisnite tipko START | STOP in ikona za programsko uro na prikazovalniku začne utripati.

OPOMBA:

Ko je čas za pričetek nastavljenega programa zaslišite dva piska in mikrovalovna pečica samodejno prične z delovanjem.

3. ZAKLEPANJE PRED OTROCI



Uporaba je za preprečevanje nenadzorovane uporabe pečice pred otroci. Ko je pečica zaklenjena, se na prikazovalniku prikaže ikona in uporaba pečice je onemogočena, dokler je seveda ne odklenemo.

Če želite mikrovalovko zakleniti, držite gumb START | STOP 3 sekunde, ko zaslišite pisk, se mikrovalovna pečica zaklene. V zaklenjenem stanju, so vsi gumbi onemogočeni.

Če želite preklicati oziroma odkleniti mikrovalovno pečico, zopet držite gumb START | STOP 3 sekunde in ko zaslišite pisk, je mikrovalovka odklenjena.

4. SAMODEJNO ČIŠČENJE - SELF CLEAN



V kozarec natočite 200ml vode in obrnite funkcijski gumb na SAMODEJNO ČIŠČENJE ter za pričetek delovanja pritisnite tipko START | STOP. Po preteku časa odstranite kozarec in stekleni krožnik ter obrišite notranjost pečice z suho krpo.

5. PRILOGODITEV ČASA



Če želite skrajšati oziroma podaljšati čas delovanja funkcije to storite tako, da izberete ustrezno programsko funkcijo (MIKROVALOVI ALI ŽAR) in preden potrdite nastavite čas s pritiskom na tipki < ali >.

6. PRILOGODITEV ČASA























Funkcijski gumb uporabljamo za nastavev zelene funkcije (pečenje, odmrzovanje, žar itd.). Ikone na gumbu predstavljajo tipično skupino hranil za neko funkcijo, seveda pa lahko v pečici pripravljate tudi druge vrste hrane. Na naslednji strani so v tabeli podrobneje predstavljeni pomen in delovanje posameznih funkcij ter prednastavljeni časi posamezne funkcije. Le-te seveda lahko po želji prilagodite.

Funkcijski gumb hkrati služi za PREKINITEV oz. PREKLIC izbrane funkcije, če ga obrnete na startno pozicijo »0«.

7. ECO FUNKCIJA - VARČEVANJE Z ENERGIJO

S hkratnim pritiskom na tipki < in > izklopite prikazovalnik in preklopite aparat v stanje zmanjšane porabe energije.

Če želite ponovno vklopiti prikazovalnik, pritisnite katerokoli tipko ali odprite oziroma zaprite vrata aparata.

Simbol	Funkcija	Pomen	Količina	Prednastavljen čas	Namig
	Mikrovalovi 100% 	Skodelica vode/ kave/ mleka/čaja	1 skodelica - 200ml	2 min 20 sec	Za toplješo pijačo ali večjo količino nastavite daljši čas delovanja.
	Mikrovalovi 100% 	Pokovka	1 vrečka - 100g	3 min 30 sec	Za večjo količino pokovk nastavite višji čas delovanja.
	Mikrovalovi 50% 	Zelenjava	300g – korenček (narezan)	4 min	
	Mikrovalovi 30% 	Odtaljevanje	Kruh 0,5kg	20 min	Zmanjšajte čas delovanja za manjšo količino kruha.
	Žar 85% 	Riba	Riba 500g	25 min	Obrnite ribo po preteku polovičnega časa 12,5min (zaslišali boste pisk) in nato pritisnite tipko START PAUSE.
	Mikrovalovi 30% + žar 70% 	Pizza	Pizza 350g	11 min	
	Mikrovalovi 40% + žar 60% 	Mesni zrezek	Mesni zrezek 500g	35 min	Za hrustljav zrezek na obeh straneh pritisnite tipko START PAUSE 5min pred iztekom časa in obrnite zrezek ter pritisnite tipko START PAUSE.
	Mikrovalovi 10% 	Pogrevanje		10 min	
	Ura	Ura			
	Programska ura	Zakasnitev delovanja			
	Mikrovalovi 100% 	Čiščenje	1 skodelica - 200ml	5 min	

1. Pred čiščenjem izklopite pečico in izvlecite vtičač iz vtičnice.
2. Notranjost pečice naj bo vedno čista. Ko se delci hrane, tekočina, ki škropi iz nje, ali razlita tekočina, zasušijo na stene pečice, le-te obrišite z vlažno krpo. Uporaba grobih detergentov ali agresivnih čistilnih sredstev ni priporočljiva.
3. Zunanjo površino pečice očistite z vlažno krpo. Da preprečite poškodbe delov v notranjosti pečice pazite, da se voda ne razlije v reže za prezračevanje.
4. Ne dopustite, da se nadzorna plošča zmoči. Očistite jo z mehko, vlažno krpo. Za čiščenje nadzorne plošče ne uporabljajte detergentov, grobih (abrazivnih) sredstev ali čistil v razpršilu.
5. Če se v notranjosti ali okoli zunanjih ploskev ohišja nabere para, jo obrišite z mehko krpo. Do tega lahko pride, če mikrovalovno pečico uporabljate v zelo vlažnih prostorih in nikakor ne pomeni napako pri delovanju pečice.
6. Občasno je potrebno odstraniti tudi steklen pladenj in ga očistiti. Pladenj pomijte v topli vodi z nekaj detergenta ali v pomivalnem stroju.
7. Ležajni obroč ter dno (spodnja ploskev) notranjost pečice je potrebno redno čistiti, saj lahko sicer med delovanjem pečica oddaja hrup. Preprosto obrišite dno notranjosti pečice z blagim detergentom, vodo ali sredstvom za čiščenje stekla ter posušite. Ležajni obroč lahko pomijete v topli vodi z nekaj detergenta ali v pomivalnem stroju. Po daljši uporabi se lahko na kolesih ležajnega obroča naberejo hlapi od kuhanja, vendar to ne vpliva na njegovo delovanje. Ko odstranjujete ležajni obroč iz utora na dnu komore (notranjosti pečice), pazite, da ga boste pravilno ponovno namestili.
8. Morebiten neprijeten vonj iz pečice lahko odstranite tako, da v globoko posodo za pripravo hrane v mikrovalovni pečici vlijete skodelico vode ter narežete lupino ene limone. Posodo nato za pet minut postavite v mikrovalovno pečico in le-to vklopite. Po koncu delovanja temeljito posušite notranjost pečice in jo obrišite z mehko krpo.

OKOLJE

Aparata po preteku življenjske dobe ne zavržite skupaj z običajnimi gospodinjskimi odpadki, temveč ga odložite na uradnem zbirnem mestu za recikliranje. Tako pripomorete k ohranitvi okolja.

NAMESTITEV

1. Preverite, če ste iz notranjosti vrat odstranili ves embalažni material. Ne odstranjajte zaščitnega kartona, ki služi kot zaščita magnetrona.
2. Ko odstranite embalažo, preglejte pečico, če je prišlo do vidnih poškodb, kot na primer:
 - nagnjena vrata,
 - poškodovana vrata,
 - udrtine ali luknje v steklu (oknu) na vratih ter na zaslonu,
 - udrtin v notranjosti pečice.Ne uporabljajte pečice, če opazite kakšno izmed zgornjih poškodb.
3. Mikrovalovna pečica tehta okoli 15,5 kg; postavite jo na vodoravno površino, ki je dovolj trdna, da bo zdržala težo pečice.
4. Pečico postavite proč od virov visoke temperature in pare.
5. Ne postavljajte ničesar na pečico.
6. Da bi zagotovili zadostno zračenje, naj bo ob straneh pečice vsaj 20 cm prostora, nad njo pa 30 cm.
7. Kot pri vseh drugih aparatih je tudi pri tem potreben skrben nadzor, ko ga uporabljajo otroci.
8. Ne odstranjajte pogonske gredi vrtljivega podstavka.
9. Električna vtičnica mora biti zlahka dostopna, da lahko aparat v sili hitro in enostavno odklopimo. Lahko pa pečico skladno z navodili za električno napeljavo povežete s stikalom s katerim lahko v trenutku izklopite napajanje. Napravo priključite na pravilno nameščeno ozemljeno enofazno vtičnico z izmeničnim tokom 230V/50Hz.
OPOZORILO! APARAT MORA BITI OZEMLJEN!
Proizvajalec zavrača vsakršno odgovornost, če ne upoštevate tega varnostnega ukrepa.
10. Pečica potrebuje 1,4 kVA vhodne moči. Priporočamo, da se ob namestitvi pečice posvetujete s serviserjem oz. ustreznim strokovnjakom.

POZOR: Pečica ima lastno zaščito, in sicer varovalko 250V, 10A.

SPECIFIKACIJE

Poraba el. energije	220-240V-50Hz, 1400W
Izhodna moč.....	900W
Grelnik za žar.....	1200W
Delovna frekvenca	2450MHz
Zunanje mere	510mm(Š) x 303mm(V) x 375mm(G)
Prostornina pečice.....	23 litrov
Masa brez embalaže.....	Približno 15,5 kg
Raven hrupa.....	Lc < 58 dB (A)



Ta oprema je označena v skladu z evropsko smernico 2012/19/EU o odpadni električni in elektronski opremi (waste electrical and electronic equipment - WEEE). Smernica opredeljuje zahteve za zbiranje in ravnanje z odpadno električno in elektronsko opremo, ki veljajo v celotni Evropski Uniji.

MERE VGRADNJE MIKROVALNE PEČICE

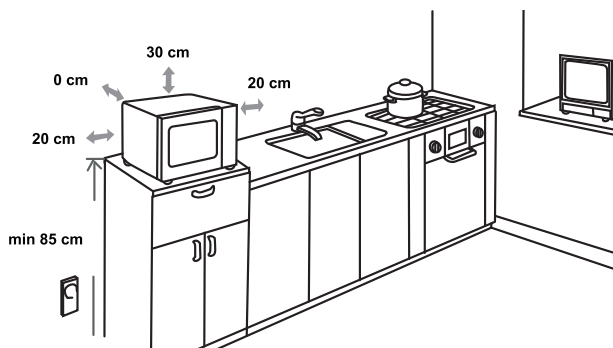

RADIJSKE MOTNJE (INTERFERENCE)

Mikrovalovna pečica lahko povzroča motnje sprejema pri Vašem radijskem sprejemniku, TV sprejemniku in podobnih napravah. Če pride do motenj (interference), je te možno odpraviti ali zmanjšati z naslednjimi ukrepi:

- Očistite vrata in površine tesnil na pečici.
- Postavite radijski sprejemnik, TV sprejemnik itd. čim dlje od mikrovalovne pečice.
- Za radijski sprejemnik, TV sprejemnik itd. uporabite ustrezno nameščeno anteno, ki bo omogočala močan sprejem signala.

PRIDRŽUJEMO SI PRAVICO DO SPREMEMB, KI NE VPLIVAJO NA FUNKCIONALNOST APARATA.

PREDEN POKLIČETE SERVISERJA

1. Če pečica sploh ne deluje, če se na ekranu ne pojavi nič ali če se prikaz ugasne:
 - a) Preverite, če je pečica pravilno priključena na električno omrežje. Če ni, odstranite vtičač iz vtičnice, počakajte 10 sekund in ga ponovno vključite.
 - b) Preverite, če je na električni napeljavi pregorela varovalka ali če je tok prekinjen na glavni varovalki. Če na varovalkah ni videti napake, preskusite vtičnico z nekim drugim aparatom.
2. Če mikrovalovna pečica ne greje, t.j. ne oddaja mikrovalovne energije:
 - a) Preverite, če je programska ura pravilno nastavljena.
 - b) Preverite, če so vrata trdno zaprta in varnostne ključavnice zaklenjene. Če niso, se mikrovalovna energija ne bo sproščala.

Če s pomočjo zgornjih napotkov niste uspeli odpraviti težav, se obrnite na najbližjega pooblaščenega serviserja.

GARANCIJA IN SERVIS

Za informacije ali v primeru težav se obrnite na Gorenjev center za pomoč uporabnikom v vaši državi (telefonsko številko najdete v mednarodnem garancijskem listu). Če v vaši državi takšnega centra ni, se obrnite na lokalnega Gorenjevega prodajalca ali Gorenjev oddelek za male gospodinjske aparate.

Do morebitnega neujemanja barvnih nians med različnimi aparati ali sestavnimi elementi znotraj ene design linije lahko prihaja zaradi različnih dejavnikov, kot so npr. različni koti, pod katerimi gledamo aparate, različna barvna ozadja, materiali ter osvetljenost prostora.

Samo za osebno uporabo!

Dodatna priporočila za pečenje z mikrovalovi ter koristne nasvete najdete na spletni strani:

<http://www.gorenje.si>

VELIKO UŽITKA OB UPORABI VAŠE MIKROVALOVNE PEČICE VAM ŽELI

gorenje

POŠTOVANI KUPAC

Najljepše se Vam zahvaljujemo za kupovinu našeg proizvoda. Sami ćete se uvjeriti da se na naše proizvode možete osloniti.

Za lakše rukovanje proizvodom pripremili smo opsežne upute, koje će vam pomoći da se što brže upoznate s vašim novim aparatom. Molimo Vas da prije prve upotrebe pažljivo pročitate ove upute.

Čim Vam aparat bude dostavljen, najprije provjerite dali ste ga primili neoštećenog. Ako otkrijete bilo kakvo transportno oštećenje, smjesta o tom obavijestite Vašeg prodavača ili regionalno skladište, od kojeg ste aparat dobili. Njihove telefonske brojeve naći ćete na računu ili na dostavnici.

Želimo Vam mnogo uspjeha u korištenju Vašeg novog aparata!



Uređaj je namijenjen za uporabu jedino u domaćinstvu, te za zagrijavanje hrane i pića uz pomoć elektromagnetske energije. Uređaj koristite samo u zatvorenom prostoru.

UPUTE ZA UPORABU

Pažljivo pročitatajte ove upute i sačuvajte ih, jer ćete ih možda trebati kasnije.

Uputstva za upotrebu namijenjene su korisniku. Opisuju aparat i upravljanje njime. Prilagođena su različitim tipovima aparata, stoga sadrže i opise koje vaš aparat nema.

Pridržavamo pravo do mozebitnih promjena i grešaka u uputama za uporabu.



Nikada ne dodirujte površine uređaja za grijanje i kuhanje. Za vrijeme rada će postati veoma vruće. Držite jecu na sigurnoj udaljenosti. Postoji opasnost od opekline.



Opasnost od mikrovalnoga zračenje i visokoga napona. Ne odstranjajte pokrov!

UPOZORENJE! Tijekom uporabe dolazi do pregrijavanja pećnice i njezinih dostupnih dijelova. Budite oprezni kako ne biste dodirivali vruće elemente. Djecu mlađu od 8 godina treba držati podalje od pećnice, osim kada su pod neprestanim nadzorom.

Pećnicu smiju upotrebljavati djeca starija od 8 godina i osobe s ograničenim fizičkim, osjetilnim ili mentalnim sposobnostima te nedostatnim iskustvom i znanjem u vezi sa sigurnom uporabom pećnice. U tom im slučaju treba omogućiti razumijevanje potencijalnih opasnosti. Nadzirite djecu kako biste osigurali da se ne igraju s pećnicom. Čišćenje i korisničko održavanje ne smiju provoditi djeca, osim ako imaju najmanje 8 godina te su pod strogim nadzorom. Držite aparat i mrežni kabel izvan dohvata djece mlađoj od 8 godina.

- **UPOZORENJE:** Ukoliko uređaj djeluje u kombiniranom načinu, radi veoma visoke temperature, koja se razvija, djeca smije koristiti uređaj samo pod nadzorom odraslih osoba (i za uređaje s funkcijom žara).
- **UPOZORENJE:** Ukoliko su vrata ili brtva vrata oštećeni, uređaj ne smijete koristiti, sve dok ga ne popravi za to ovlaštena osoba.

- **UPOZORENJE:** Svaki popravak ili servis, koji bi izvršila osoba osim ovaštenoh servisera, a pri kojem je potrebno odstraniti poklopac za zaštitu od mikrovalnog isijavanja, je opasno i nesigurno.
- **UPOZORENJE:** tekućinu i ostalu hranu ne zagrijavajte u zatvorenim odnosno zadihtanim posudama ili ambalaži, jer će lagano eksplodirati.
- Ne odstranjujte nogice pećnice i ne prekrivajte otvor za prozračivanje.
- Koristite pomagala, prikladne za korištenje mikrovalne pećnice.
- Ukoliko zagrijavate hranu u plastičnoj ili papirnoj ambalaži, odnosno posudi, nadzirite proces zagrijavanja radi sigurnosti, da se takva ambalaža, odnosno posuda ne zapali.
- Ukoliko primjetite dim, isključite uređaj ili ga isključite iz električne mreže, vrata ostavite zatvorenim, kako bi zagušili mogući plamen.
- Ako u mikrovalnoj pećnici zagrijavate piće, u kratkom vremenu piće će provreti i iskipiti, zbog toga u tom slučaju pažljivo rukujte.
- Da bi izbjegli opekline, prije uporebe protresite staklenku za dojenčad ili staklenku za hranu za dojenčad, provjerite temperaturu sadržaja.
- U mikrovalnoj pećnici ne zagrijavajte jaja u ljusci ili cijela tvrdokuhana jaja, jer će eksplodirati, čak i kada je sagrijavanje u pećnici završeno.
- Kada čistite površinu vrata, brtve, unutrašnjost pećnice, koristite blaga i nježna (ne abrazivna) sredstva za čišćenje, nanesite ih sa spužvom ili mekanom tkaninom.
- Redovito čistite pećnicu i odstranjajte moguće ostatke hrane.

- Ukoliko redovito ne čistite i ne održavate pećnicu površina će se lagano oštetiti, što ima negativan utjecaj na životnu dom uređaja i povećanje nesigurne uporabe samog uređaja.
- Ukoliko je priključni kabel oštećen, u cilju sigurnosti zamijeniti ga treba proizvođač, ovlaštenu servisera ili drugi za to prikladno osposobljen stručnjak.
- Ne dopustite da mrežni kabel visi preko ruba stola ili radne površine.
- Kako biste izbjegli opasne situacije, aparat nikada nemojte spajati na vanjski prekidač kojim upravlja mjerač vremena ili sustav daljinskog upravljanja.
- Ne pokušavajte sami zamijeniti svjetiljku pećnice bez pomoći ovlaštenog GORENJE servisera.
- U slučaju da svjetiljka pećnice prestane raditi, obratite se distributeru ili nazovite najbliži GORENJE-ov ovlaštenu servisni zastupnik.
- **OPREZ:** Ne upotrebljavajte komercijalna sredstva za čišćenje pećnice, parne čistače, abrazivna ili intenzivna sredstva, sredstva koja sadrže natrij-hidroksid ili spužvice za ribanje za bilo koji dio ove mikrovalne pećnice.

SIGURNOSNE UPUTE ZA OPĆENITU UPORABU

U nastavku su navedena određena pravila i određeni sigurnosni savjeti, koje, jednako kao i kod ostalih uređaja, treba poštivati, da bi omogućili sigurno i najučinkovitije djelovanje pećnice:

1. Dok pećnica radi neka stakleni pladanj, ručice valja, sklopka i utor za valj budu na svom mjestu.
2. Pećnicu ne upotrebljavajte niti u koju drugu svrhu osim za pripremu hrane; ne sušite u njoj tkanine, papir ili druge predmete i ne upotrebljavajte ju za sterilizaciju.
3. Nikada ne uključite pećnicu, ukoliko je prazna, jer će te ju tako oštetiti.
4. Ništa ne odlažite u unutrašnjost pećnice, npr. papir, knjige o kuhanju itd.
5. Ne kuhajte hranu, koja je okružena membranom, npr. žumanjak, krumpir, pileća jetrica itd., prije nego membranu više puta probodete vilicom.
6. Ne stavljajte nikakve predmete u otvore s vanjske strane pećnice.
7. Ne odstranjujte dijelove iz pećnice, npr. nogice, zasun, vijke td.
8. Ne kuhajte hranu neposredno na staklenom postolju. Prije nego hranu postavite u pećnicu, odložite ju u prikladnu posudu.

VAŽNO: Kuhinjska pomagala, koje ne smijete koristiti u mikrovalnoj pećnici:

- Ne upotrebljavajte metalno posuđe ili posuđe s metalnim ručkama.
- Ne upotrebljavajte posuđe s metalnim okvirom.
- Ne upotrebljavajte papirom prekrivenu žicu za zatvaranje plastičnih vrećica.
- Ne upotrebljavajte posuđe od melamina, koje sadrže materijal, koje upijaju mikrovalnu energiju. Moglo bi prouzročiti da posuđe pougljeni ili se zapali, pored toga usporava zagrijavanje/kuhanje
- Ne upotrebljavajte posuđe bez odgovarajućeg premaza za uporabu u mikrovalovnoj pećnici. Jednako teko ne upotrebljavajte zatvorene šalice s ručkom.
- Ne pripremajte hranu odn. piće u posudi, koja ima suženi otvor, npr. u staklenki, jer bi se za vrijeme grijanja mogla raspuknuti.
- Ne upotrebljavajte uobičajene termometre za meso ili slatstice. Upotreijebiti možete samo termometre, koji su namijenjeni baš za uporabu u mikrovalnoj pećnici.

9. Pomagala za mikrovalnu pećnicu upotrebljavajte u skladu s uputama njihovog proizvođača.
10. Ne pokušavajte pržiti hranu u mikrovalnoj pećnici.
11. Budite oprezni, da se mikrovalnoj pećnici grije samo tekućina, a ne i posuda, u kojoj se nalazi. Moguće je, da nakon, što odstranite poklopac, tekućina u posudi otpušta paru ili iz nje škrepe kapljice, iako sam poklopac posude nije vruć.
12. Prije uporabe stvarno provjerite temperaturu hrane, naročito, ukoliko ćete ju dati dijeci. Preporučamo, da nikada ne konzumirate hranu/piće neposredno iz pećnice, već ju ostavite koju minutu i po mogućnosti promiješajte, kako bi se temperatura ravnomjerno razdijelila.
13. Hrana koja sadrži mješavinu masti i vode, npr. jušna osnova, neka po isključenju pećnice ostane u njoj još približno 30 do 60 sekundi. Tako ćete omogućiti, da se mješavina umiri te ćete spriječiti izlazak mjehurića (pjenjenje), kada ćete u tekućinu staviti žlicu ili u nju ubacili kocku.
14. Pri pripremanju hrane budite oprezni, da se naka vrsta hrane hrane, npr. božićni puding, marmelada ili mljeveno meso, zagriju veoma brzo. Kada zagrijavate ili kuhate hranu s visokim sadržajem masti ili šećera, ne koristite plastične posude.
15. Pomagala, koje koristite kod pripremanja hrane u mikrovalnoj pećnici, se jako zagriju, tako da hrana otpušta toplinu. Naročito, ako su vrh posude i ručke prekriveni plastikom ili plastičnom prevlakom. Kod primanja takve posude, poželjno je koristiti rukavce za kuhanje.
16. Da bi smanjili rizik požara u unutrašnjosti pećnice:
 - a) Pazite, da hranu ne kuhate predugo. Pozorno nadzirite proces zagrijavanja, kada su u pećnici prisutna pomagala od papira, plastike ili drugih lako gorivih materijala.
 - b) Prije nego postavite vrećicu u pećnicu, odstranite žicu za zatvaranje vrećice.
 - c) Ukoliko se predmet u pećnici zapali, ostavite vrata pećnice zatvorenim, isključite pećnicu iz električne mreže ili isključite glavni osigurač na ploči s osiguračima.

DIAGRAM PEĆNICE

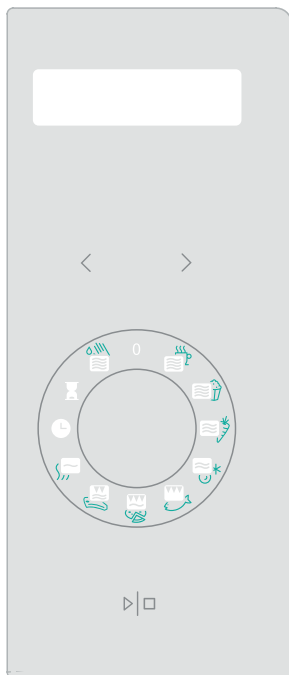

POKAZIVAČ

(prikaže vrijeme kuhanja, snagu djelovanja, sat)

< > PODEŠAVANJE VREMENA

FUNKCIJSKI GUMB SIMPLICITY



START | PREKID

(tipka za potvrđivanje, odnosno za početak djelovanja | prekid djelovanja)

GUMB ZA OTVARANJE

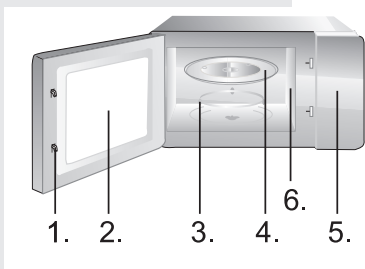

1. Sigurnosni sustav za zatvaranje vrata
2. Prozor pećnice
3. Ležajni obroč
4. Stakleni pladanj
5. Nadzorna ploča
6. Vodilica valova (ne vadite silikatnu ploču koja prekriva vodilicu valova)

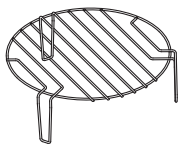

Rešetka za žar (može se koristiti samo za funkciju žara, ili u kombinaciji s mikrovalovima. Možete je stavljati isključivo samo na stakleni pladanj)

1. SAT



Pećnica je opremljena digitalnim satom. Pritiskom na gumb sata u stanju pripremljenosti možete podesiti vrijeme na satu u 24 satnom načinu prikaza.

Primjer: sat pećnice želite podesiti na točno vrijeme 8:30.

1. U stanju pripremljenosti pećnice okrenite funkcijski gumb do položaja SAT.
2. Tipkama < i > regulišite vrednost sati na 8:30.
3. Pritiskom gumba START | PREKID potvrđujete izbor podešenog točnog vremena.

2. PROGRAMSKI SAT



Ova vam funkcija omogućuje podešavanje odloženog početka odvijanja programa kuhanja. Prije početka korištenja ove funkcije morate obvezno podesiti točno vrijeme na satu pećnice.

Primjerice, sada je 9:00, a vi želite da pećnica u 10:30 sati započne program pripreme na žaru u trajanju 5 minuta.

1. U stanju pripremljenosti okrenite gumb na simbol PROGRAMSKI SAT.
2. Tipkama < i > regulišite vrednost sati na 10:30.
3. Funkcijski gumb okrenite u položaj ŽAR.
4. Pritiskom na < ili > podesite vrijeme kuhanja na 5:00 minuta.
5. Program uputite pritiskom na START | PREKID.

NAPOMENA:

U podešeno vrijeme, dakle u 10:30 sati, izabrani program započne automatski djelovati.

3. SIGURNOSNA BLOKADA (ZAŠTITA ZA DJECU)



Funkcija služi za sprječavanje nehotičnog uključivanja pećnice, naročito od strane male djece. Kad je funkcija aktivna na zaslonu se pojavi ispisano SIGURNOSNA BLOKADA, i pećnicu nije moguće uputiti sve dok je funkcija aktivna.

Funkciju SIGURNOSNA BLOKADA aktivirate na slijedeći način: u načinu pripremljenosti pritisnite i držite pritisnut gumb START | PREKID 3 sekundi; začuje se upozoravajući zvučni signal i upali se natpis.

Funkciju SIGURNOSNA BLOKADA poništavate tako da pritisnete gumb START | PREKID i držite ga pritisnutog 3 sekundi, sve dok se natpis na zaslonu ne ugasi.

4. AUTOMATSKO ČIŠĆENJE - SELF CLEAN



V kozarec natočite 200ml vode in obrnite funkcijski gumb na SAMODEJNO ČIŠĆENJE ter za pričetek delovanja pritisnite tipko START | PREKID. Po preteku časa odstranite kozarec in stekleni krožnik ter obrišite notranjost pečice z suho krpo.

5. PRILAGOĐAVANJE VREMENA



Ukoliko hočete skratiti ili produžiti vrijeme djelovanja funkcije, to ćete učiniti tako da izaberete odgovarajuću programsku funkciju (MIKROVALOVI ILI ŽAR), i prije no što je potvrdite izaberite vrijeme pritiskom na tipke < ili > .

6. VIŠEFAZNO KUHANJE























Funkcijski gumb koristimo za podešavanje određene funkcije (pečenje, odmrzavanje, žar, itd.). Ikone na gumbu predstavljaju tipičnu grupu namirnica za određenu funkciju, a možete, dakako u pećnici spravljati i druge vrste hrane. Na slijedećoj stranici su u preglednoj tabeli detaljnije predstavljene značenjima i djelovanje pojedinih funkcija, te prethodno dodijeljeno vrijeme za pojedine funkcije, koje možete, dakako, prilagoditi po vlastitim željama.

Funkcijski gumb istovremeno služi za PREKID odnosno PONIŠTENJE izabrane funkcije, ako ga okrenete na startnu poziciju »0«.

7. ECO FUNKCIJA - ŠTEDNJA ENERGIJE

Istovremenom pritiskom na tipke < i > isključujete zaslon i uređaj prebacite u stanje smanjene potrošnje energije. Želite li ponovno uključiti prikaz na zaslonu, pritisnite bilo koju tipku, ili otvorite odnosno zatvorite vrata uređaja.

Simbol	Funkcija	Značenje	Količina	Dodijeljeno vrijeme	Savjet
	Mikrovalovi 100% 	Šalica vode/ kave/ mlijeka/ čaja	1 šalica - 200ml	2 min 20 sec	Za toplije piće ili veću količinu izaberite duže vrijeme djelovanja.
	Mikrovalovi 100% 	Kokice	1 vrećica - 100g	3 min 30 sec	Za veću količinu kokica izaberite duže vrijeme djelovanja.
	Mikrovalovi 50% 	Povrće	300g – mrkva (narezana)	4 min	
	Mikrovalovi 30% 	Odležavanje	Kruh 0,5kg	20 min	Skratite vrijeme djelovanja za manju količinu kruha.
	Žar 85% 	Riba	Riba 500g	25 min	Nakon isteka polovine vremena djelovanja 12,5min okrenite ribu (začuje se pisak) a zatim pritisnite tipku START / PREKID.
	Mikrovalovi 30% + žar 70% 	Pizza	Pizza 350g	11 min	
	Mikrovalovi 40% + žar 60% 	Mesni odrezak	Mesni odrezak 500g	35 min	Za hrskav odrezak na obje strane pritisnite tipku START / PREKID 5 min prije isteka vremena, i okrenite odrezak, te pritisnite tipku START / PREKID.
	Mikrovalovi 10% 	Funkcija održavanja hrane na toplom		10 min	
	Sat	Sat			
	Programski sat	Odloženo vrijeme upućivanja u rad			
	Mikrovalovi 100% 	Čišćenje	1 šalica - 200ml	5 min	

1. Prije čišćenja isključite pećnicu i izvucite utikač iz utičnice.
2. Unutrašnjost pećnice neka bude vidljivo čista. Ako se ostaci hrane, tekućine, koja curi iz nje, ili razlita tekućina, zasuši na stijenama pećnice, obrišite s vlažnom krpom. Uporaba grubih deterđenata ili abrazivnih sredstava za čišćenje nije preporučljiva.
3. Vanjsku površinu pećnice očistite s vlažnom krpom. Da bi spriječili oštećenje dijelova u unutrašnjosti pećnice, pripazite da se voda ne razlije kroz otvor za prozračivanje.
4. Ne dopustite, da se nadzorna ploča smoći. Očistite ju s mekanom, vlažnom krpom. Za čišćenje nadzorne ploče ne koristite deterđente, gruba (abrazivna) sredstva ili sprejeve za čišćenje.
5. Ako se na unutrašnjoj ili vanjskoj strani vrata pećnice nakupi para, obrišite je mekanom krpom. Ova je pojava moguća, ako mikrovalna pećnica djeluje u vlažnom okruženju i ne predstavlja nikakvu grešku u djelovanju pećnice.
6. Povremeno izvadite i stakleni pladanj te ga očistite. Pladanj operite u toploj vodi s malo deterđenta ili u stroju za pranje posuđa.
7. Ležajni obruč i pod komore (unutrašnjost kućišta) pećnice potrebno je redovito čistiti. Time izbjegavate prekomjernu buku prilikom djelovanja. Operite površinu poda kućišta blagim deterđentom, ili sredstvom za čišćenje stakla te posušite. Ležajni obruč jednostavno operite u vodi s malo deterđenta ili u suđerici. Redovitom uporabom nakupi se vlaga, koja izlazi iz hrane, no to ne utječe na površinu unutrašnjosti ili na ležajni obruč.
8. Eventualan neprijatan vonj u pećnici možete odstraniti tako, da u duboku posudu, prikladnu za uporabu u mikrovalnoj pećnici, ulijete šalicu vode te narežete koru jednog limuna. Zatuim posudu stavite u mikrovalnu pećnicu te je uključite. Poslije rada, temeljito posušite unutrašnjost pećnice te ju obrišite mekanom krpom.

Simbol na proizvodu ili na njegovoj ambalaži označuje, da se s tim proizvodom ne smije postupiti kao s otpadom iz domaćinstva. Umjesto toga treba biti uručen prikladnim sabirnim točkama za recikliranje elektroničkih i električkih aparata. Ispravnim odvoženjem ovog proizvoda spriječit ćete potencijalne negativne posljedice na okoliš i zdravlje ljudi, koje bi inače mogli ugroziti neodgovarajućim rukovanjem otpada ovog proizvoda. Za detaljnije informacije o recikliranju ovog proizvoda molimo Vas da kontaktirate Vaš lokalni gradski ured, uslugu za odvoženje otpada iz domaćinstva ili trgovinu u kojoj ste kupili proizvod.

POSTAVLJANJE

1. Provjerite, da li ste iz unutrašnjosti pećnice uklonili svu ambalažu.
2. Nakon što odstranite ambalažu, pregledajte pećnicu, i ukoliko ste primjetili vidljiva oštećenja, kao na primjer:
 - vrata koja vise,
 - oštećena vrata,
 - ogrebotine ili ulegnuće na staklu (prozoru) vrata ili na ekranu,
 - ogrebotina u unutrašnjosti pećnice.Ukoliko opazite bilo koje od gore navedenih oštećenja, pećnicu NE UPOTREBLJAVAJTE.
3. Mikrovalovna pećnica je teška 15,5 kg; postavite je na vodoravnu površinu, koja je dovoljno čvrsta, da bi izdržala težinu pećnice.
4. Pećnicu odmaknite od izvora visoke temperature ili pare.
5. Ne odlažite nikakve predmete na pećnicu.
6. Kako bi osigurali kvalitetno provjetravanje, neka bude sa strane pećnice 20 cm prostora, a nad njom 30 cm.
7. Ne skidajte vodilice okretnog pladnja.
8. Kao i kod svih drugih uređaja, i kod ovog je nužan brižan nadzor, ukoliko ga upotrebljavaju dijeca.
9. Električna utičnica uvijek mora imati slobodan pristup kako biste u hitnom slučaju mogli jednostavno iskopčati utikač. Trebate biti u mogućnosti odvojiti pećnicu od izvora napajanja ugradnjom sklopke u fiksnom ožičenju u skladu s odgovarajućim pravilima struke. Pećnicu spojite na jednofazni priključak (230 V/50 Hz) izmjenične struje preko pravilno ugrađene utičnice s uzemljenjem. **UPOZORENJE! OVAJ UREĐAJ MORA BITI UZEMLJEN!** Proizvođač ne snosi nikakvu odgovornost u slučaju nepridržavanja navedenih sigurnosnih mjera.
10. Za djelovanje pećnice potrebna je snaga od 1,4 kVA. Preporučamo, da se pred priključenjem na električnu mrežu posavjetujete sa serviserom ili odgovarajućim stručnjakom.

POZOR: Pećnica ima svoju zaštitu, i to osigurač 250V, 10A.

SPECIFIKACIJA

Potrošnja el. energije	220-240V-50Hz, 1400W
Radna snaga	900W
Roštilj.....	1200W
Radna frekvencija.....	2450MHz
Vanjske dimenzije.....	510mm(Š) x 303mm(V) x 375mm(G)
Volumen pećnice.....	23 litrov
Težina bez ambalaže	Približno 15,5 kg
Razina buke.....	Lc < 58 dB (A)



Ovaj je uređaj označen u skladu s europskom smjernicom 2012/19/EU o otpadnim električnim i elektronskim uređajima (waste electrical and electronic equipment - WEEE). Smjernica određuje okvir za povratak i zbrinjavanje otpadnih uređaja valjan u cijeloj Europskoj Uniji.

MJERE IZREZA MIKROVALNE PEĆNICE

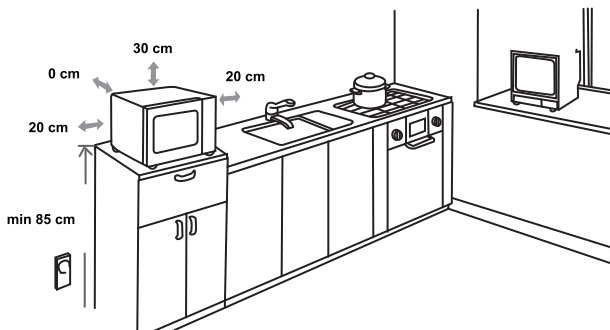

RADIJSKE SMETNJE (INTERFERENCIJA)

Moguće je da mikrovalna pećnica prouzroči smetnje kod prijema na Vašem radio uređaju, TV prijamniku i sličnim uređajima. Ukoliko dođe do smetnji (interferencije), moguće ih je otkloniti ili smanjiti na jedan od slijedećih načina:

- Očistite vrata i brtvene površine.
- Postavite radio prijamnik, TV prijamnik itd. što dalje od mikrovalne pećnice.
- Za radio prijamnik, TV prijamnik itd. Upotrijebite ispravno namještenu antenu, koja će omogućiti prijem snažnog signala.

PRIDRŽAVAMO PRAVO NA PROMJENE KOJE NE
UTJEČU NA FUNKCIONALNOST APARATA.

PRIJE NEGO POZOVETE SERVISERA

1. Ukoliko pećnica stvarno ne radi, ukoliko se na ekranu ništa ne pojavi ili se ekran ugasi:
 - a) Provjerite, da li je pećnica ispravno priključena na električnu mrežu. Ukoliko nije, izvucite utikač iz utičnice, te nakon 10 sekundi ponovno ga uključite.
 - b) Provjerite, da li je na električnim instalacijama pregorio osigurač, ili je tok isključen na glavnom osiguraču. Ukoliko na osiguraču nema vidljivog oštećenja, isprobajte utičnicu s nekim drugim uređajem.
2. Ukoliko mikrovalna pećnica ne grije, t.j. ne odaje mikrovalnu energiju:
 - a) Provjerite, da li je programski sat pravilno postavljen.
 - b) Provjerite, da li su vrata pećnice tijesno zatvorena i sigurnosna brava zaključana. Ukoliko nisu, mikrovalna energija neće funkcionirati.

Ukoliko uz gore navedene upute niste uspjeli otkloniti nepravilne, obratite se najbližem ovlaštenom serviseru.

GARANCIJA I SERVIS

Za informacije ili u slučaju problema obratite se Centru Gorenja za pomoć korisnicima u vašoj državi (telefonski broj naći ćete u međunarodnom garancijskom listu). Ako u vašoj državi nema takvog centra, obratite se lokalnom trgovcu Gorenja, ili odjelu Gorenja za male kućanske aparate.

Eventualnu nesukladnost nijansi boja različitih uređaja ili sastavnih elemenata u okviru jedne linije dizajna mogu uzrokovati različiti čimbenici, poput različitih kutova pod kojima se promatraju uređaji, različite boje pozadine, materijali i rasvjeta u prostoriji.

Nije za profesionalnu uporabu!

Dodatna pojašnjenja za pečenje s mikrovalovima, te korisne savjete, možete pronaći na internet stranici:

<http://www.gorenje.hr>

MNOŠTVO UŽITAKA PRI UPORABI VAŠE MIKROVALNE PEĆNICE VAM ŽELI

gorenje

POŠTOVANI KUPAC

Zahvaljujemo vam za kupovinu našeg proizvoda. Sami ćete se uveriti da se na naše proizvode možete osloniti.

Za lakše rukovanje proizvodom pripremili smo opsežna uputstva, koja će vam pomoći da se što brže upoznate s vašim novim aparatom. Molimo Vas da pre prve upotrebe pažljivo pročitate ova uputstva.

Čim Vam aparat bude dostavljen, najpre proverite dali ste ga primili neoštećenog. Ako otkrijete bilo kakvo transportno oštećenje, smesta o tom obavestite Vašeg prodavca ili regionalni magacin, od kojeg ste aparat dobili. Njihove telefonske brojeve naći ćete na računu ili na dostavnici.

Želimo Vam mnogo uspeha u korišćenju Vašeg novog aparata!



Aparat je namenjen isključivo upotrebi u domaćinstvu, i to za pripremu namirnica u čvrstom i tečnom stanju pomoću elektromagnetne energije. Aparat koristite samo u zatvorenim prostorijama.

UPUTSTVA ZA UPOTREBU

Pažljivo pročitajte ova uputstva i sačuvajte ih, jer ćete možda trebati da ih pogledate kasnije.

Uputstva za upotrebu namenjena su korisnicima aparata. Opisuju aparat i rukovanje njime. Prilagođena su različitim modelima, zato može da se desi, da opisuju i neke funkcije, koje vaš aparat nema.

Pridržavamo pravo do eventualnih promena i grešaka u uputstvima za upotrebu.



Nikada ne dodirujte površine uređaja za grijanje I kuhanje. Za vrijeme rada će postati veoma vruće. Držite djecu na sigurnoj udaljenosti. Postoji opasnost od opeklina.



Mikrotalasna energija & Visoki napon!
Ne skidajte spoljno kućište.

UPOZORENJE! Uređaj I njegovi dostupni delovi postaju vreli tokom upotrebe. Treba voditi racuna da se izbegne dodirivanje grejnih elemenata. Deca mlađa od 8 godina moraju se udaljiti, osim ako su pod stalnim nadzorom.

Ovaj uređaj mogu koristiti deca koja su napunila najmanje 8 godina i osobe sa smanjenim fizickim, culnim ili mentalnim sposobnostima, kao i osobe koje nemaju dovoljno iskustva i znanja ukoliko su pod nadzorom ili su dobili uputstva koja se odnose na upotrebu ovog uređaja na bezbedan nacin i razumeju povezane opasnosti. Deca se moraju nadgledati da biste bili sigurni da se ne igraju uređajem. Čišćenje I korisnicko održavanje ne smeju obavljati deca koja nisu napunila najmanje 8 godina i koja nisu pod nadzorom. Držite aparat I njegov kabl van domašaja dece mlađe od 8 godina.

- **UPOZORENJE:** Kada aparat deluje u kombinovanom modu, zbog veoma visokih temperatura koje nastaju, deca smeju koristiti aparat samo pod brižljivim nadzorom odraslih (samo za aparate sa funkcijom roštilja).
- **UPOZORENJE:** Ako su vrata ili zaptivci na vratima oštećeni, aparat ne smete da koristite dok ga ne popravi ovlašćeno stručno lice.

- **UPOZORENJE:** Svaka popravka ili servis od strane neovlašćenog stručnog lica, kada treba skidati zaštitni poklopac od mikrotalasnih zraka, opasna je i rizična.
- **UPOZORENJE:** Tečnost i druge namirnice nemojte pripremati u zatvorenim odnosno zaptivenim posudama ili zaptivenoj ambalaži jer mogu da eksplodiraju.
- Nemojte skidati nožice pećnice i nemojte pokrivati otvore za ventilaciju.
- Koristite samo pomagala adekvatna za korišćenje u mikrotalasnoj pećnici.
- Kada pripremate hranu u plastičnoj ili papirnatj ambalaži odnosno posudi, nadgledajte proces pripreme zbog opasnosti da se takva ambalaža odnosno posuda na zapali.
- Ako primetite dim, isključite aparat ili izvadite kabl iz utičnice, a vrata ostavite zatvorena da biste ugušili eventualan plamen.
- Kada u mikrotalasnoj pećnici pripremate tečnost, posle nekog vremena tečnost može provreti i prekipeti, zato u takvim slučajevima postupajte posebno pažljivo.
- Da ne bi došlo do opekotina, pre upotrebe promešajte i protresite sadržaj flašica za bebe ili teglica sa hranom za bebe i proverite temperaturu sadržaja.
- U mikrotalasnoj pećnici nemojte pripremati jaja u ljusci ili cela tvrdo kuvana jaja, jer mogu eksplodirati i pošto se kuvanje u pećnici već završilo.
- Kada čistite površinu vrata, za zaptivke i unutrašnjost pećnice koristite samo blaga i nežna (ne abrazivna) sredstva za čišćenje a nanosite ih sunderom ili mekom krpom.
- Redovno čistite pećnicu i uklanjajte eventualne ostatke hrane.

- Ako redovno ne održavate i čistite pećnicu, može doći do oštećenja površina, što negativno utiče na vek trajanja aparata i povećava rizik opasnosti prilikom njegove upotrebe.
- Ako je priključni kabl oštećen, da bi se izbegla opasnost, može ga zameniti samo proizvođač, ovlašćeni serviser ili drugo adekvatno osposobljeno stručno lice.
- Nemojte dozvoliti da kabl za napajanje visi preko ivice stola ili radne površine.
- Da se ne biste izlagali opasnosti, aparat nikada ne priključujte na spoljni prekidač kontrolisan tajmerom niti na sistem sa daljinskom kontrolom.
- Nemojte pokušavati da sami zamenite lampicu u pećnici, niti dozvoliti bilo kome ko nije ovlašćeni serviser da to učini. Ako lampica u pećnici pregori, obratite se svom dobavljaču ili lokalnom GORENJE servisnom agentu.
- **OPREZ:** Nemojte koristiti komercijalne cistace za pećnice, parocistace, abrazivna, gruba sredstva za čišćenje, ništa što sadrži natrijum hidroksid niti žice za ribanje na bilo kom delu vaše mikrotalasne pećnice.

OPŠTA UPUTSTVA ZA BEZBEDNU UPOTREBU

U daljem tekstu nabrojana su neka pravila i neke bezbednosne mere koje važe i kod drugih aparata i koje treba uzimati u obzir radi bezbednog i što efikasnijeg rada pećnice:

1. U toku rada pećnice, stakleni tanjir, ručice valjka, spojnica i žljeb za valjak treba da su uvek na svom mestu.
2. Pećnicu nemojte nikada koristiti u druge svrhe osim za pripremu hrane, nemojte sušiti u njoj odeću, papir ili druge predmete i nemojte je koristiti za sterilizaciju.
3. Nemojte nikada uključiti pećnicu ako je prazna jer je tako možete oštetiti.
4. U unutrašnjosti pećnice nemojte čuvati ništa, npr. papir, knjige o kivanju i sl.
5. Nemojte kuvati hranu sa opnom, npr. žumanca, krompir, pileću džigericu itd., a da pre toga ne probušite opnu na više mesta viljuškom.
6. Nemojte stavljati nikakve predmete u otvore na spoljnoj strani pećnice.
7. Nemojte nikada skidati delove pećnice, npr. nožice, sigurnosni deo za zatvaranje, zavrtnje itd.
8. Nemojte kuvati hranu neposredno na staklenom tanjiru. Pre nego što hranu stavite u pećnicu, neka to bude u adekvatnoj posudi ili sličnom posuđu.

VAŽNO: Kuhinjsko posuđe ne smete koristiti u mikrotalasnoj pećnici:

- Nemojte koristiti metalno posuđe ili posuđe sa metalnim ručkama.
 - Nemojte koristiti posude sa metalnom ivicom.
 - Nemojte koristiti papirom prekrivene metalne žičice za zatvaranje plastičnih kesica.
 - Nemojte koristiti posude od melamina, jer sadrže materijal koji apsorbuje mikrotalasnu energiju. To može prouzrokovati da se posuda raspukne ili oprlji, a pored toga usporava grejanje / kivanje.
 - Nemojte koristiti posudu bez odgovarajućeg premaza za korišćenje u mikrotalasnoj pećnici. Isto tako, nemojte koristiti zatvorene šolje sa ručkom.
 - Nemojte pripremati hranu odnosno piće u posudi koja ima sužen otvor, npr. na flaši, jer može pući u toku zagrevanja.
 - Nemojte koristiti obične termometre za pripremu mesa ili slatkiša. Možete koristiti samo termometre koji su namenjeni upravo upotrebi u mikrotalasnoj pećnici.
9. Posuđe za mikrotalasne pećnice koristite samo u skladu sa uputstvima njihovog proizvođača.

10. Nemojte pokušavati da pržite hranu u mikrotalasnoj pećnici.
11. Pazite da se u mikrotalasnoj pećnici zagreje samo tečnost, a ne i posuda u kojoj se ona nalazi. Ako se to desi, moguće je da kad skinete poklopac, tečnost u posudi emituje paru ili da iz nje prskaju kapljice i u slučaju da sam poklopac posude nije vreo.
12. Pre upotrebe, uvek proverite temperaturu namirnica, posebno ako hranu dajete deci. Preporučujemo da nikada ne jedete/pijete hranu/piće koje ste tek izvadili iz pećnice, već ih ostavite nekoliko minuta i po mogućstvu promešajte da bi se temperatura izjednačila.
13. Hrana koja sadrži mešavinu masti i vode, npr. osnova za supu, treba da posle isključivanja pećnice u njoj ostane još približno 30 do 60 sekundi. Tako ćete omogućiti da se mešavina slegne i spreči prskanje mehurića kada u tečnost stavite kašiku ili ubacite kocku za supu.
14. U pripremi namirnica, imajte na umu da se neke vrste hrane, npr. božićni puding, marmelada ili mleveno meso veoma brzo pripremaju. Kada grejete ili kuvate namirnice sa visokim sadržajem masti ili šećera, nemojte koristiti plastične posude.
15. Posude koje koristite za pripremu hrane u mikrotalasnoj pećnici može se mnogo zagrejati jer hrana emituje toplotu. To posebno važi ako su vrh posude i ručke pokriveni plastikom. Kada hvatate takve posude, možda ćete morati da koristite rukavice.
16. Da biste smanjili rizik od požara u unutrašnjosti pećnice:
 - a) Pazite da hranu ne kuvate predugo. Pažljivo pratite tok pripreme kada su u pećnici posude od papira, plastike ili drugih lako zapaljivih materijala.
 - b) Pre nego što stavite kesicu u pećnicu, skinite žičicu za zatvaranje kesice.
 - c) Ako se predmet u pećnici zapali, držite zatvorena vrata od pećnice, isključite pećnicu iz struje ili isključite glavni osigurač na tabli sa osiguračima.

CRTEŽ PEĆNICE

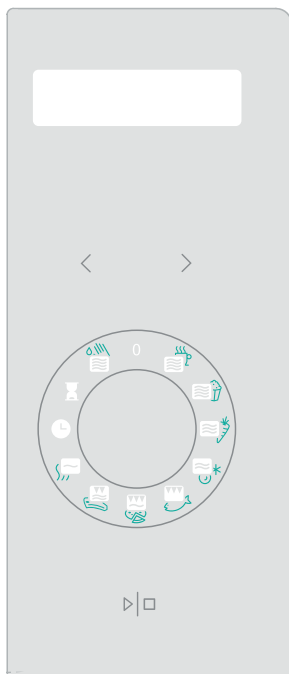

INDIKATOR

(prikazuje vreme kuvanja, snagu rada, sat)



REGULISANJE VREMENA

FUNKCIJSKO DUGME SIMPLICITY



START | PREKID

(tipka za potvrđivanje, odnosno za početak rada | prekid rada)

DUGME ZA OTVARANJE

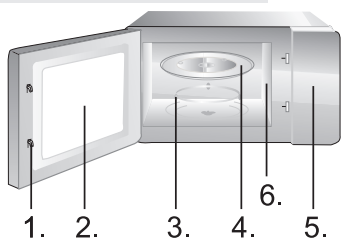

1. Sigurnosni sistem za zatvaranje vrata
2. Prozor pećnice
3. Rotacioni tanjir
4. Stakleni tanjir
5. Kontrolna tabla
6. Vodilica talasa (ne vadite silikatnu ploču koja prekriva vodilicu talasa)

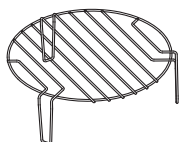

Rešetka za roštilj (može da se koristi samo za funkciju roštilja, ili u kombinaciji s mikrotalasima. Sme da se stavlja isključivo na stakleni pladanj)

1. SAT



Rerna je opremljena digitalnim časovnikom. Pritiskom na dugme časovnika u stanju pripremljenosti možete regulisati vreme na časovniku u 24 časovnom načinu prikaza.

Primer: časovnik rerne želite postaviti na tačno vreme 8:30.

1. U stanju pripremljenosti rerne okrecite dugme do položaja simbola SAT.
2. Tipkama < i > podesite vrijeme na 8:30.
3. Pritiskom dugmeta START | PREKID potvrđujete izbor regulisanog tačnog vremena.

2. PROGRAMSKI SAT



Ova funkcija omogućava da regulišete odloženi početak programa kuhanja. Pre no što počnete da koristite ovu funkciju, morate obavezno regulisati tačno vreme na časovniku rerne.

Naprimera, sada je 9.00 časova, a vi želite da rerne u 10.30 časova započne program pripreme hrane na roštilju u trajanju 5 minuta.

1. U stanju pripremljenosti obrnite dugme na simbol PROGRAMSKI SAT.
2. Tipkama < i > podesite vrijeme na 10:30.
3. Izbornu dugme obrnite u položaj ROŠTILJ.
4. Pritiskom na < ili > odredite vreme kuvanja na 5:00 minuta.
5. Program uputite pritiskom na START | PREKID.

NAPOMENA:

U izabranu vreme, dakle u 10:30 časova, izabrani program automatski se uključuje.

3. BEZBEDNOSNA BLOKADA (ZAŠTITA ZA DECU)



Funkcija služi za sprečavanje nehotičnog uključivanja rerne, naročito od strane male djece. Kad je funkcija aktivna na ekranu se pojavi ispisano BEZBEDNOSNA BLOKADA, i rernu nije moguće uputiti sve dok je funkcija aktivna.

Funkciju BEZBEDNOSNA BLOKADA aktivirate na sledeći način: u načinu pripremljenosti pritisnite i držite pritisnutu dugme START | PREKID 3 sekundi; začuje se upozoravajući zvučni signal i upali se natpis.

Funkciju BEZBEDNOSNA BLOKADA poništavate tako da pritisnete dugme START | PREKID i držite ga pritisnutog 3 sekundi, sve dok se natpis na ekranu ne ugasi.

4. AUTOMATSKO ČIŠĆENJE - »SELF CLEAN«



U čašu sipajte 200 ml vode i obrnite funkcijsko dugme na AUTOMATSKO ČIŠĆENJE, te za upućivanje u rad pritisnite tipku START | PREKID. Nakon isteka vremena izvadite čašu i stakleni pladanj, te obrišite unutrašnjost peći suvom krpom.

5. PRILAGOĐAVANJE VREMENA



Ukoliko bi želeli da skratite ili produžite vreme delovanja ove funkcije, to ćete uraditi tako da izaberete odgovarajuću programsku funkciju (MIKROTALASI ILI ROŠTILJ), i pre no što je potvrdite, izaberite vreme pritiskom na tipke < ili >.

6. KORIŠĆENJE FUNKCIJSKOG DUGMETA SIMPLICITY























Funkcijsko dugme koristimo za regulisanje, odnosno izbor određene funkcije (pečenje, odmrzavanje, roštilj, itd.). Ikone na dugmetu predstavljaju tipičnu grupu namirnica za određenu funkciju, a možete, dakako u peći pripremati i druge vrste hrane. Na narednoj stranici su u preglednoj tabeli detaljnije predstavljeni značenje i delovanje pojedinih funkcija, te prethodno dodeljeno vreme za pojedine funkcije, koje, dakako, možete prilagoditi prema vlastitim željama.

Funkcijsko dugme istovremeno služi za PREKID odnosno PONIŠTENJE izabrane funkcije, ako ga obrnete na startnu poziciju »0«.

7. ECO FUNKCIJA - ŠTEDNJA ENERGIJE

Istovremenom pritiskom tastera < i > isključićete displej i prebacićete mikrotalasnu peć u stanje smanjene potrošnje energije.

Ako želite ponovno da uključite prikaz na displeju, pritisnite bilo koji taster, ili otvorite odnosno zatvorite vrata aparata.

Simbol	Funkcija	Značenje	Količina	Dodeljeno vreme	Savet
	Mikrotalasi 100% 	Šolja vode/ kafe/mleka čaja	1 šolja - 200ml	2 min 20 sec	Za toplije piće ili veću količinu izaberite duže vreme rada.
	Mikrotalasi 100% 	Kokice	1 kesica - 100g	3 min 30 sec	Za veću količinu kokica izaberite duže vreme rada.
	Mikrotalasi 50% 	Povrće	300g – šargarepa (narezana)	4 min	
	Mikrotalasi 30% 	Odmrzavanje	Hleb 0,5kg	20 min	Skratite vreme rada za manju količinu hleba.
	Roštilj 85% 	Riba	Riba 500g	25 min	Nakon isteka polovine vremena rada 12,5min obrnite ribu (začuje se pisak) a zatim pritisnite tipku START / PREKID.
	Mikrotalasi 30% + roštilj 70% 	Pizza	Pizza 350g	11 min	
	Mikrotalasi 40% + roštilj 60% 	Mesna šnicla	Mesna šnicla 500g	35 min	Za hrskavu šniclu sa obe strane pritisnite tipku START / PREKID 5 min pre isteka vremena, i obrnite šniclu, te pritisnite tipku START / PREKID.
	Mikrotalasi 10% 	Funkcija održavanja topline hrane		10 min	
	Sat	Sat			
	Programski sat	Odloženo vreme upućivanja u rad			
	Mikrotalasi 100% 	Čišćenje	1 šolja - 200ml	5 min	

1. Pre čišćenja, isključite rernu i izvucite utikač iz utičnice.
2. Unutrašnjost rerne treba da je uvek čista. Kada se deliči hrane i tečnost koja prska ili se prolije osuše na zidovima rerne, obrišite ih vlažnom krpom. Upotreba grubih deterdženata ili abrazivnih sredstava za čišćenje nije preporučljiva.
3. Spoljnu površinu rerne očistite vlažnom krpom. Da biste sprečili oštećenje delova u unutrašnjosti rerni, pazite da voda ne dospe u ventilacione otvore.
4. Nemojte dopustiti da se kontrolna tabla pokvasi. Očistite je mekom, vlažnom krpom. Za čišćenje kontrolne table nemojte koristiti deterdžente, abrazivna sredstva za čišćenje ili sredstva za čišćenje u spreju.
5. Ako se u unutrašnjosti ili oko spoljnih površina kućišta skuplja para, obrišite je mekom krpom. Do toga može doći kada mikrotalasnu rernu koristite u veoma vlažnim prostorijama i uopšte ne znači kvar rerne.
6. Povremeno treba izvaditi i stakleni tanjir i očistiti ga. Tanjir operite u toploj vodi sa malo deterdženta ili u mašini za pranje sudova.
7. Rotacioni tanjir i dno (donju površinu) unutrašnjosti pećnice treba redovno čistiti, jer inače pećnica u toku rada može emitovati buku. Samo obrišite dno unutrašnjosti pećnice blagim deterdžentom, vodom ili sredstvom za čišćenje stakla i osušite. Rotacioni tanjir možete oprati u toploj vodi sa malo deterdženta ili u mašini za pranje sudova. Posle duže upotrebe, na točkicama rotacionog tanjira mogu se nakupiti isparenja od kuvanja, ali to ne utiče na njegovo delovanje. Kada vadite rotacioni tanjir iz žleba na dnu komore (unutrašnjosti rerne), pazite da ga pravilno vratite.
8. Eventualan neprijatan miris iz pećnice možete odstraniti tako što ćete u duboku posudu za pripremu namirnica u mikrotalasnoj rerni sipati šolju vode i dodati iseckanu koru jednog limuna. Posudu zatim ostavite pet minuta u uključenoj mikrotalasnoj rerni. Na kraju, dobro osušite unutrašnjost rerni i obrišite je mekom krpom.

ZAŠČITA OKOLINE

Simbol na proizvodu ili na njegovoj ambalaži označava, da se sa tim proizvodom ne sme postupati kao sa otpadom iz domaćinstva. Umesto toga, proizvod treba predati odgovarajućim sabirnim centrima za reciklažu elektronskih i električnih aparata. Ispravnim odvoženjem ovog proizvoda sprečićete potencijalne negativne posledice na životnu sredinu i zdravlje ljudi, koji bi inače mogli biti ugroženi neodgovarajućim rukovanjem otpadom ovog proizvoda. Za dobijanje detaljnih informacija o tretmanu, odbacivanju i ponovnom korišćenju ovog proizvoda, stupite u kontakt sa prikladnim lokalnim ustanovama, službom za sakupljanje kućnog otpada ili sa prodavnicom u kojoj ste kupili ovaj proizvod.

POSTAVLJANJE

1. Proverite da li ste iz unutrašnjosti vrata uklonili sav ambalažni materijal.
2. Kada uklonite ambalažu, proverite da li je na pećnici došlo do vidnih oštećenja, kao na primer:
 - iskrivljena vrata,
 - oštećena vrata,
 - ulegnuća ili rupa na staklu (prozoru) na vratima, kao i na ekranu,
 - ulegnuća u unutrašnjosti pećnice.Ako primetite bilo koje od gore navedenih oštećenja, nemojte koristiti pećnicu.
3. Mikrotalasna pećnica teži 15,5 kg; postavite je na vodoravnu površinu koja je dovoljno čvrsta da izdrži težinu pećnice.
4. Pećnicu postavite dalje od izvora visoke temperature i pare.
5. Ne stavljajte ništa na pećnicu.
6. Da biste obezbedili dovoljnu ventilaciju, neka pećnica bude udaljena od drugih površina sa strane bar 20 cm.
7. NEMOJTE skidati pogonsku osovinu rotacionog tanjira.
8. Kao kod svih drugih aparata, i ovde je potreban brižljiv nadzor kada ga koriste deca.
9. Električna uticnica mora biti lako dostupna, tako da se uređaj može jednostavno isključiti u slučaju opasnosti. Ili mora postojati mogućnost da se pećnica izoluje od napajanje ugradnjom prekidača u fiksne instalacije u skladu sa pravilima mreže. Priključite uređaj na monofaznu naizmeničnu struju 230 V/50 Hz preko pravilno instalirane uzemljene uticnice. **UPOZORENJE! OVAJ UREĐAJ MORA BITI UZEMLJEN!** Proizvođač porice svaku odgovornost u slučaju da se ova mera predostrožnosti ne poštuje.
10. Pećnici je potrebno 1,4 kVA ulazne snage. Preporučujemo da se u vezi sa postavljanjem pećnice posavetujete sa serviserom odnosno odgovarajućim stručnim licem.

PAŽNJA: Pećnica ima vlastitu zaštitu, i to osigurač od 250V, 10A.

SPECIFIKACIJE

Potrošnja el. energije.....	220-240V-50Hz, 1400W
Izlazna snaga	900W
Roštilj.....	1200W
Radna frekvencija.....	2450MHz
Dimenzije	510mm(Š) x 303mm(V) x 375mm(G)
Kapacitet pećnice.....	23 litrov
Masa bez ambalaže.....	Približno 15,5 kg
Jačina buke.....	Lc < 58 dB (A)



Ova je oprema označena u skladu s evropskom smernicom 2012/19/EU o otpadnoj električnoj i elektronskoj opremi (waste electrical and electronic equipment - WEEE). Smernica opredeljuje zahteve za sabiranje i rukovanje otpadnom električnom i elektronskom opremom, koji su na snazi u celokupnoj Evropskoj Uniji.

UGRADNJA

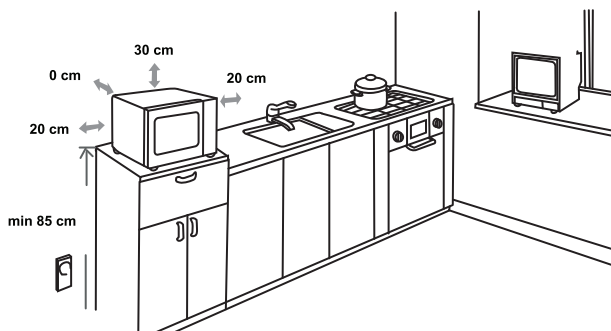

RADIO-SMETNJE (INTERFERENCIJE)

Mikrotalasna pećnica može prouzrokovati smetnje u prijemu Vašeg radio-prijemnika, TV prijemnika i sličnih uređaja. Ako dođe do smetnji (interferencije), to se može otkloniti ili smanjiti sledećim merama:

- Očistite vrata i površine zaptivki na pećnici.
- Stavite radio-prijemnik, TV prijemnik itd. što dalje od mikrotalasne pećnice.
- Za radio-prijemnik, TV prijemnik itd. koristite adekvatno podešenu antenu koja omogućava jak prijem signala.

PRIDRŽAVAMO PRAVO NA IZMENE, KOJE NE UTIČU NA FUNKCIONALNOST APARATA..

PRE NEGO ŠTO POZOVETE SERVISERA

1. Ako pećnica uopšte ne radi, ako se na ekranu ništa ne pojavljuje ili ako se ekran ugasi:
 - a) Proverite da li je pećnica pravilno priključena na električnu mrežu. Ako nije, izvadite utikač iz utičnice, pričekajte 10 sekundi i ponovo ga uključite.
 - b) Proverite da li je na električnoj instalaciji pregoreo osigurač ili je prekinut dovod struje na glavnom osiguraču. Ako su osigurači ispravni, isprobajte utičnicu sa nekim drugim aparatom.
2. Ako mikrotalasna pećnica ne greje, tj. ne emituje mikrotalasnu energiju:
 - a) Proverite da li je tajmer za programiranje starta i rada pravilno podešen.
 - b) Proverite da li su vrata čvrsto zatvorena i sigurnosne brave zaključane. Ako nisu, mikrotalasna energija se neće oslobađati.

Ako uz pomoć gornjih uputstava niste uspeli da rešite probleme, obratite se najbližem ovlašćenom servisera.

GARANCIJA I SERVIS

Za informacije ili u slučaju problema obratite se Centru Gorenja za pomoć korisnicima u vašoj državi (telefonski broj naći ćete u međunarodnom garantnom listu). Ako u vašoj državi nema takvog centra, obratite se lokalnom prodavcu Gorenja, ili odelu Gorenja za male kućanske aparate.

Eventualnu nesukladnost nijansi boja različitih uređaja ili sastavnih elemenata u okviru jedne linije dizajna mogu uzrokovati različiti čimbenici, poput različitih kutova pod kojima se promatraju uređaji, različite boje pozadine, materijali i rasvjeta u prostoriji.

Nije za komercijalnu upotrebu!

Za dodatne preporuke za pečenje sa mikrotalasima naći će te u korisnim savetima na internet strani.

Deklaracije proizvođača o usaglašenosti I pripadajuće prevode možete pronaći na zvaničnoj internet stranici Gorenja doo Beograd

<http://www.gorenje.rs>

**MNOGO UŽITAKA U KORIŠĆENJU VAŠE MIKROVALNE
RERNE ŽELI VAM**

gorenje

ПОЧИТУВАН КУПУВАЧ

Многу ви благодариме за вашето купување. Убедете се сами: во нашите производи можете да бидете сигурни. За полесна употреба на производот приложивме опсежни упатства.

Тие нека ви помогнат што побрзо да се запознаете со вашиот нов апарат. Ве молиме да пред првата употреба на апаратот внимателно ги прочитате упатствата.

Секако па проверите дали сте примиле неоштетен апарат. Ако утврдите транспортно оштетување, ве молиме поврзете се со продавачот каде што сте го купиле апаратот, или па со подрачното складиште, од каде бил доставен. Телефонски број ќе најдете на сметката, односно испратница.

Ви посакуваме големо задоволство со вашиот нов апарат.



Апаратот е наменет само за користење во домаќинство и тоа за загревање на храна и пијалаци со помош на електромагнетна енергија. Употребувајте го апаратот само во затворени простории.

УПАТСТВА ЗА УПОТРЕБА

Внимателно прочитајте ги упатствата и зачувајте ги за користење во иднина.

Упатствата за употреба се наменети за корисникот. Го опишуваат апаратот и управувањето со него. Приспособени се за различни типови на апарати, и затоа можат да содржат и описи на функции, кои вашиот апарат ги нема.

Го резервираме правото на измени и грешки во упатството за користење.



Никогаш не допирајте ја површината на уреди за греење и готвење. Таа ќе се вжешти додека работи. Чувајте ги децата на соодветна оддалеченост од уредот. Постои ризик од изгореници.



Извор на микробранова радијација и висок напон!
Не вадете го капакот.

ВНИМАНИЕ ! Апаратот и неговите делови што може да се дофатат стануваат врели за време на употребата. Треба да се внимава односно да не се допираат загреаните елементи. Децата помали од 8 години се препорачува да се држат подалеку од апаратот, освен ако тие не се под постојан надзор. Овој апарат можат да го користат деца кои веќе наполниле 8 години, лица со намалени физички, сетилни или ментални способности како и лица кои немаат доволно искуство и знаење ако се под надзор или биле обучени како да го користат апаратот на безбеден начин и ги разбрале опасностите кои можат да се појават. Децата мора постојано да се под надзор за да се осигурате дека тие не си играат со апаратот. Чистењето и корисничкото одржувањето не треба да го изведуваат деца кои не наполниле 8 години и кои не се под надзор.

Чувајте го апаратот и неговиот кабел подалеку од дофат на деца помали од 8 години.

- **ПРЕДУПРЕДУВАЊЕ:** Кога апаратот работи во комбиниран начин, а поради многу високите температури што тогаш настануваат, децата смеат да го употребуваат апаратот само под грижлив надзор на возрасните (само за апарати со функцијата жар)

- **ПРЕДУПРЕДУВАЊЕ:** Ако вратата или дихтувачите за вратата се оштетени, апаратот не смеете да го употребувате, додека не го поправи стручно лице.
- **ПРЕДУПРЕДУВАЊЕ:** Секоја поправка или сервис изведена од кој било друг освен од овластен сервисер и при која е потребно да се отстрани покривот за заштита од микробрановите зраци е опасна и ризична.
- **ПРЕДУПРЕДУВАЊЕ:** Течностите и другата храна не загревајте ги во затворени, односно во покриени садови или, пак, во затворена амбалажа, бидејќи истите може да експлодираат.
- **ПРЕДУПРЕДУВАЊЕ:** Децата може да го употребуват апаратот и без надзор од возрасните само во случај доколку им дадете соодветни упатства, за да можат безбедно да ја употребуваат печката и да бидат свесни за опасностите што произлегуваат од несоодвотното ракување.
- не отстранувајте ги нозете на печката и не покривајте ги отворите за вентилација.
- Употребувајте ги помагалата (помошните средатва), соодветно за употреба во микробанова печка.
- Кога загревате храна во пластична или во хартиена амбалажа, односно чинија, надгледувајте го процесот на загревање поради опасноста таквата амбалажа, т.е. сад, да се запали.
- Ако забележите чад, апаратот исклучете го од електричната мрежа, а вратата оставете ја затворена, за да го изгаснете можниот оган.
- Кога во микробрановата печка загревате пијалак, по некое време може пијалокот да зоврие и да претече, па затоа во таков случај однесувајте се особено внимателно.
- За да не дојде до изгореници, пред употребата промешајте ја или протресете ја содржината на шишенцето за доенчиња или шишенцата со храна за доенчиња и проверете ја температурата на содржината.

- Во микробрановата печка не загревајте јајца со лушпа или тврдо варени јајца бидејќи може да експлодираат, дури и откако загревањето во печката е веќе завршено.
- Кога ја чистите површината на вратата, дихтувачката површина, внатрешноста на печката, употребувајте само благи и нежни (не абразивни) средства за чистење, нанесете ги со сунѓер или со мека крпа.
- Редовно чистете ја печката и отстранувајте ги можните остатоци од храна.
- Ако редовно не ја одржувате и чистите печката, може да дојде до нагризување на површината, што негативно влијае на животниот век на апаратот и го зголемува ризикот од опасност при неговата употреба.
- Ако приклучниот кабел е оштетен, за да се избегне опасност, истиот може да го замени само производителот, овластениот сервисер или друг соодветно оспособен стручњак.

Во продолжение се наброени некои правила и безбедносни мерки што слично како при користење на други апарати, треба да ги почитувате за да обезбедите безбедно и најефикасно функционирање на печката:

1. Додека работи печката, стаклената основа, рачките на валјакот, склопката и жлебот за валјакот секогаш треба да бидат на своето место.
2. Печката не користете ја за никаква друга намена освен за подготвување храна; не сушете во неа облека, хартија или други предмети и не употребувајте ја за стерилизација.
3. Никогаш не вклучувајте ја печката ако таа е празна, бидејќи можете да ја оштетите.
4. Во внатрешноста на печката не чувајте ништо, на пр. хартија, готварски книги итн.
5. Не гответе храна што е покриена со мембрана, на пр., жолчки од јајца, компир, пилешки цигер итн. пред да ја прободете мембраната со виљушка на повеќе места.
6. Не ставајте никакви предмети во отворите на надворешната страна од печката.
7. Никогаш не отстранувајте ги деловите на печката, на пр.: нозете, резето(внатрешен затворач), шрафовите итн.
8. Не гответе ја храната непосредно на стаклената основа. Пред да ја ставите храната во печката, ставете ја во соодветен сад или во слично помагало.

ВАЖНО: Кујнски помагала што не смеете да ги употребувате во микробранова печка:

- Не употребувајте метални тави или садови со метални рачки.
 - Не употребувајте садови со метални рабови.
 - Не употребувајте садови од меламим бидејќи содржат материјал што ја вшмукува микробрановата енергија. Тоа може да предизвика чинијата да напукне или да се усвити, а покрај тоа и да го забави загревањето / готвењето.
 - Не употребувајте ги садовите без соодветното премачкување за употреба во микробранова печка. Исто така не употребувајте затворени шолји со рачки.
 - Не подготвувајте храна, т.е. пијалаци во сад што има стеснет отвор, на пр. во шише, бидејќи истото може да пукне при загревање.
 - Не употребувајте обични термометри за месо или за слатки. Можете да употребувате само термометри што се наменети за употреба во микробранови печки.
9. Помагалата за микробрановата печка употребувајте ги само согласно со упатствата од нивниот производител.
 10. Не обидувајте се да потпечувате храна во микробрановата печка.

11. Бидете претпазливи, во микробрановата печка треба да се загрее само течноста, а не и садот во кој истата се наоѓа. Затоа е можно, откако ќе го отстраните капакот, течноста во садот да испарува или од неа да претекуваат капки иако капакот на садот не е жежок.
12. Пред користење секогаш проверете ја температурата на храната, а особено ако им ја давате на деца. Препорачуваме храната/пијалакот никогаш да не ги конзумирате непосредно по вадењето од печката, туку да почеката неколку минути и по можност да ја промешате за температурата еднакво да се распредели.
13. Храната што содржи мешавина од вода и маст, на пр. основа за супа, по исклучувањето на печката треба да остане во неа приближно 30 до 60 секунди. Така ќе овозможите смесата да се изедначи и ќе спречите навлегување на меурчиња кога во течноста ќе ставите лажица или коцка за супа.
14. При подготовка на храна бидете внимателни бидејќи некои видови, на пр. божиќен пудинг, мармалад или мелено месо се загреваат многу брзо. Кога загревате или подготвувате храна со висока содржина на масти или шеќер, не употребувајте пластични садови.
15. Помагалата што ги употребувате при подготовка на храна во микробранова печка можат силно да се загреат бидејќи храната оддава топлина. Ова важи посебно ако врвот на садот и рачките се прекриени со пластична обвивка или со пластична наметка. При вадење на таков сад може да ви бидат потребни кујнски ракавици.
16. За да го намалите ризикот од пожар во внатрешноста на печката:
 - а) внимавајте предолго да не ја готвите храната. Грижливо надгледувајте го процесот на загревање кога во печката се присутни помагала од хартија, пластика или други лесно запалливи, т.е. горечки материјали.
 - б) Пред да го ставите ќесето во печката, отстранете ја жицата за затворање на ќесето.
 - ц) Ако предметот во печката се запали, оставете ја вратата на печката затворена, исклучете ја истата од електрична мрежа или исклучете го главниот осигурувач од разводната табла.

ДИЈАГРАМ НА ПЕЧКАТА

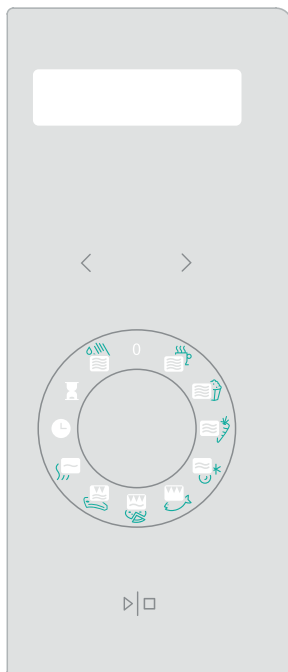

ЕКРАН

(покажува време на готвење, моќ на работа, време)

< > ПОСТАВУВАЊЕ НА ВРЕМЕ

ФУНКЦИОНАЛНО КОПЧЕ SIMPLICITY



СТАРТ/СТОП

(копче за потврдување односно почеток на работа/
престанување на работа)

КОПЧЕ ЗА ОТВАРАЊЕ

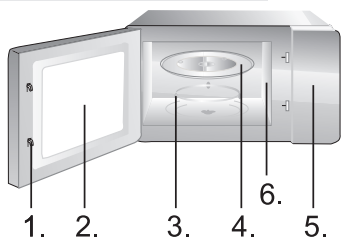

1. Затворач на вратата
2. Прозорец на печката
3. Обрач на основата
4. Стаклена основа
5. Контролна плоча
6. Браново водило (ве молиме не отстранувајте ја силикатната плоча која го покрива брановото водило.

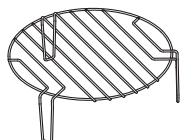

Решетка за жар (Може да се употреби само за функцијата за жар или во комбинација со микробрановите. Ставајте ја секогаш само на стаклената чинија)

1. ВРЕМЕ



Рерната е опремена со дигитален часовник. Кога е рерната во состојба на чекање, можете со притиснување на тастерот за часовник да дотерате време во 24-часовен циклус.

На пример: Ако сакате да дотерате време на рерната на 8:30.

1. Кога е рерната во состојба на подготвеност, завртите го копчето на положба ВРЕМЕ.
2. Со тастерите < или > ќе го дотерате часовникот на 8:30.
3. Еднаш притиснете на тастерот СТАРТ/СТОП, да го потврдите бројот на минути.

2. ПРОГРАМСКО ВРЕМЕ



Оваа функција ви овозможува да го регулирате одложениот почеток на програмата за готвење. Пред да започнете да ја користите оваа програма секогаш мора да го поставите точното време на часовникот од рерната.

Пример, сега е 9:00 часот, а вие сакате рерната во 10:30 часот да започне со припрема на храната за печење со грил во траење од 5 минути.

1. Во состојба на припремност поставете го копчето на симболот ПРОГРАМСКО ВРЕМЕ.
2. Со тастерите < или > ќе го дотерате часовникот на 10:30.
3. Копчето за избор на програма поставете го во положбата ЖАР.
4. Со притискање на < или > одредете го времето на готвење на 5:00 минути.
5. Програмат започнете го со притискање на СТАРТ/СТОП.

НАПОМЕНА:

Во избраното време, значи во 10:30 часот, избраниот програм автоматски ќе се вклучи.

3. АВТОМАТСКО ОДМРЗНУВАЊЕ DEF1



Оваа функција употребите ја да мали деца не би ја употребувале рерната без надзор. Индикаторот за заклучување заради деца ќе се прикаже на екранот, рерната па не е можно да се програмира односно вклучи, додека е функцијата активирана.

За дотерување заклучување заради деца: Кога е рерната во состојба на подготвеност, притиснете го тастерот СТАРТ/СТОП и држете го 5 секунди. Ќе се огласи звучен сигнал, на покажувачот па ќе се појави индикатор на заклучување.

За поништување на заклучувањето заради деца: Притиснете го тастерот СТАРТ/СТОП и држете го 5 секунди односно додека индикаторот на заклучување не угасне на покажувачот.

4. АВТОМАТСКИ МЕНИ



Во чаша наполнете 200ml вода и завртете го функционалното копче на САМОСТОЈНО ЧИСТЕЊЕ и за почеток на работа притиснете го копчето СТАРТ/СТОП. По истекот на времето извадете ја чашата и стаклената чинија и избришете ја внатрешноста со сува крпа.

5. АВТОМАТСКИ МЕНИ



Доколку сакате да го намалите или зголемите времето на работата на функцијата, истото можете да го направите така што ќе ја изберете соодветната програмска функција (МИКРОБРАНОВИ ИЛИ ЖАР) и пред да потврдите, прилагодете го времето со притискање на копчето < или > .

6. УПОТРЕБА НА ФУНКЦИОНАЛНОТО КОПЧЕ SIMPLICITY























Функционалното копче го употребуваме за поставување на саканата функција (печење, одмрзнување, жар итн.). Симболите на копчето ја претставуваат типичната група на храна за некоја функција, но секако дека во печката може да приготвувате и останати видови храна. На наредната страна во табелата подетално се претставени значењето и работењето на поединечни функции како и потребното време на поединечна функција. Истите можете да ги прилагодувате по ваша желба.

Функционалното копче истовремено служи за ПРЕКИНУВАЊЕ односно ОТКАЖУВАЊЕ на избраната функција, доколку го завртите на почетната позиција »0«.

7. ЕКО РЕЖИМ - ЗАШТЕДА НА ЕНЕРГИЈА

истовремено притиснете ги тастерите < и > Екранот ќе се исклучи и микробрановата е во Еко режим кој ја минимизира потрошувачката на енергија.

За да го откажете Еко режимот и повторно да го вклучите екранот, притиснете кое било друго копче или отворете ја или затворете ја вратата.

Симбол	Функција	Значење	Количина	Потребно време	Совет
	Микробранови 100% 	Филцан вода кафе/млеко чај	1 филцан - 200ml	2 min 20 sec	За поголема количина наместете подолго време на работа.
	Микробранови 100% 	Пуканки	1 кесичка - 100g	3 min 30 sec	За поголема количина на пуканки наместете подолго време на работа.
	Микробранови 50% 	Зеленчук	300g – морков (исецкан)	4 min	
	Микробранови 30% 	Одмрзнување	Леб 0,5kg	20 min	Намалете го времето на работа за помала количина на леб.
	Жар 85% 	Риба	Риба 500g	25 min	Обрнете ја рибата по истекот на половина од времето на работата 12,5min (ке слушнете звучен сигнал) и потоа притиснете го копчето START / PAUSE.
	Микробранови 30% + Жар 70% 	Пица	Пица 350g	11 min	
	Микробранови 40% + Жар 60% 	Месен стек	Месен стек 500g	35 min	За крцкав стек од двете страни притиснете го копчето START / PAUSE 5 min пред истекот на времето и обрнете го стекот, потоа притиснете го копчето START / PAUSE.
	Микробранови 10% 	Staywarm		10 min	
	Време	Време			
	Програмско време	Одложено дејствување			
	Микробранови 100% 	Чистење	1 филцан - 200ml	5 min	

1. Пред чистењето исклучете ја печката и исклучете го кабелот од штекерот.
2. Внатрешноста на печката треба секогаш да биде чиста. Кога делови од храна, течност што прска од неа или истурена течност ќе се засуши на сидовите на печката, само пребришете ги со влажна крпа. Користењето на груби детергенти или на абразивни средства за чистење не е препорачливо.
3. Надворешната површина на печката исчистете ја со влажна крпа. За да го спречите оштетувањето на деловите во внатрешноста на печката, внимавајте да не ви се истури вода во отворите за вентилација.
4. Не дозволувајте контролната табла да се намокри. Ичистете ја со мека и влажна крпа. За чистење на контролната табла не употребувајте детергенти, груби (абразивни) средства или распрскувачки средства за чистење.
5. Ако во внатрешноста или околу надворешнитата обвивка на куќишето се насобере пареа, избрижете ја со мека крпа. Ова се случува кога микробрановата печка ја употребувате во многу влажни простории и во никој случај не укажува на грешка во работењето на печката.
6. Понекогаш е потребно да ја отстраните и стаклената основа и да ја исчистите. Стаклената основа измијте ја во топла вода со малку детергент или, пак, во машина за миење садови
7. Лежечкиот обрач, како и дното (долната површина) на внатрешноста на печката треба редовно да се чистат, бидејќи, додека работи печката, може да создава бучава. Едноставно пребришете го дното на внатрешноста на печката со благ детергент, вода или со средство за чистење стакло и исушете ја. Лежечкиот обрач можете да го измиете во топла вода со малку детергент или во машина за миење садови, по подолга употреба на тркалата на лежечкиот обрач може да се наталожат остаоци од испарувањето на храната, сепак, тоа не влијае врз неговата работа. Кога го отстранувате лежечкиот обрач од жлебот на дното на комората (во внатрешноста на печката) внимавајте повторно да го наместите правилно.
8. Можниот непријатен мирис од печката ќе го отстраните на тој начин што во длабок сад за подготовка на храна во микробранова печка ќе налеете една шолја вода, а во водата ќе ставите кора од еден лимон. Потоа садот оставете го во микробрановата печка пет минути. На крај, темелно исушете ја внатрешноста на печката и избришете ја со мека крпа.

Не го фрлајте на апаратот во нормален домашен отпад, туку во официјална колекција наменета за рециклирање. Со ова, вие помагате да се зачува животната средина.

ВГРАДУВАЊЕ МИКРОБРАНОВАТА ПЕЧКА

ИНСТАЛАЦИЈА

1. Проверете дали од внатрешноста на вратата го извадивте целокупниот амбалажен материјал.
2. Кога ќе ја отстраните амбалажата, прегледајте ја печката за да утврдите дали има видливи оштетувања, како на пример:
 - искривена врата,
 - оштетена врата,
 - набиеници или дупки на стаклото (прозорецот) на вратата или пак на екранот
 - набиеници во внатрешноста на печката.Ако забележите некое од горенаведените оштетувања, не употребувајте ја печката.
3. Микробрановата печка тежи околу 15,5 kg, поставете ја на рамна површина што е доволно тврда за да ја издржи тежината на печката.
4. Печката поставете ја подалеку од извори на висока температура и пареа.
5. Не ставајте ништо на печката.
6. За да обезбедите доволно зрачење, околу страните на печката треба да има барем 20 cm.
7. Не отстранувајте ги погонските оски на ротационото лежиште.
8. Како и кај сите други апарати така и кај овој е потребен гризлив надзор кога го употребуваат децата.
9. Приклучокот за електрично напојување мора да биде лесно достапен, за да може уредот во случај на опасност лесно да се исклучи. Или потребно е печката да се одвои од изворот на електрична енергија преку вградување на прекинувач во фиксното поврзување во согласност со правилата за поврзување на електричните инсталации. Приклучете го уредот на монофазна 230 V/50 Hz наизменична струја преку правилно поставен заземјен приклучок.
ПРЕДУПРЕДУВАЊЕ ! ОВОЈ АПАРАТ МОРА СЕ ЗАЗЕМЈИ !
Производителот ја отфрла секоја одговорност ако не се почитува оваа безбедносна мерка.
10. На печката и е потребна влезна моќ од 1,4 kVA.
Препорачуваме при инсталација на печката да се советувате со сервисер, односно со компетентен стручњак.

ВНИМАНИЕ: Печката има сопствена заштита и тоа осигурувач 250V, 10A.

СПЕЦИФИКАЦИИ

Потрошувачка на ел. енергија	220-240V~50Hz, 1400W
Излезна моќ.....	900W
Грејач за жар.....	1200W
Работна фреквенција	2450MHz
Надворешни димензии	510mm(Ш) x 303mm(В) x 375mm(Д)
Димензии на печката	23 литри
Маса без амбалажа.....	Приближно 15,5 kg
Ниво на бучава	Lc < 58 dB (A)



Овој апарат е означен според европскиот пропис 2012/19/EU за електро и електронски апарати (waste electrical and electronic equipment - WEEE).

Прописот ја дава рамката за враќање и искористување на старите апарати, важечко ширум Европа.

УПАТСТВА ЗА МОНТИРАЊЕ

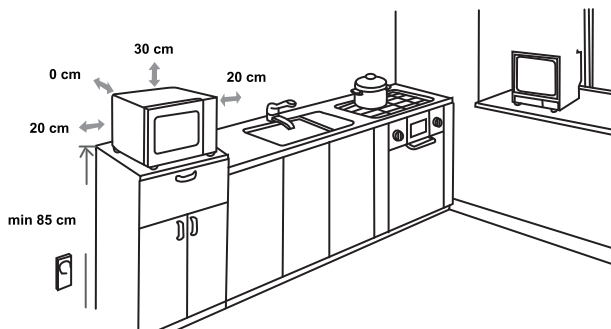

РАДИСКИ ПРЕЧКИ (ИТЕРФЕРЕНЦИИ)

Микробрановата печка може да предизвика пречки во приемот на вашиот радиоприемник, ТВ-приемник и слични уреди. Ако дојде до пречки (интерференции), истите можете да ги отстраните или да ги намалите со преземање на следниве мерки:

- Исчистете ја вратата и површините за дихтување.
- Ставете го радиоприемникот, ТВ-приемникот и друго што подалеку од микробрановата печка.
- Зад радискиот, ТВ-приемникот итн. употребете соодветно наместена антена што ќе овозможува јак прием на сигналот.

СИ ПРИДРЖУВАМЕ ПРАВО ДО ПРОМЕНИ КОИ НЕ ВЛИЈААТ ВРЗ ФУНКЦИОНАЛНОСТА НА АПАРАТОТ.

ПРЕД ДА ПОВИКАТЕ СЕРВИС

1. Ако печката воопшто не работи, ако на екранот ништо не се појавува или, пак, ако екранот се изгасне:
 - а) Проверете дали печката е правилно вклучена на електричната мрежа. Ако не е, исклучете го кабелот од штекерот, почекајте 10 секунди и потоа повторно вклучете го.
 - б) Проверете дали осигурувачот за штекерот е прегорен или, пак, дали струјното коло е прекинато на главниот осигурувач. Ако осигурувачите се исправни, тестирајте го штекерот со некој друг апарат.
2. Ако микробрановата печка не грее, т.е. не емитува микробранова енергија:
 - а) Проверете дали е правилно наместен часовникот за програмирање.
 - б) Проверете дали е цврсто затворена вратата, а сигурносните брави заклучени. Ако не се, микробрановата енергија нема да се ослободува.

Ако со помош на горниве упатства не успеавте да го отстраните проблемот, обратете се до најблискиот овластен сервисер.

ГАРАНЦИЈА И СЕРВИС

Ако ви требаат информации, или ако имате проблем, Ве молиме контактирајте го Gorenje центарот за грижа на корисници во вашата земја (види телефонски број во меѓународната гаранција). Ако вашата земја нема таков центар, контактирајте го вашиот локален дилер или Gorenje, Gorenje делот за мали апарати за домаќинство.

Може да се јават разлики во нијансата на боите кај различни апарати или компоненти во една дизајнерска линија поради различни фактори, како на пример различни агли на гледање на апаратите, различно обоени заднини, материјалите и осветлувањето во просторијата.

Не е за комерцијална употреба!

Корисни совети како и дополнителни упатства за печење со микробранови можете да најдете на нашата web страна:

<http://www.gorenje.mk>

ГОЛЕМО УЖИВАЊЕ ПРИ КОРИСТЕЊЕТО НА МИКРОБРАНОВАТА ПЕЧКА ВИ ПОСАКУВА

DEAR CUSTOMER

We sincerely thank you for your purchase. We believe you will soon find ample evidence that you can really rely on our products. To make the use of the appliance easier, we attach these comprehensive instruction manual.

The instructions should aid you in getting familiar with your new appliance. Please, read them carefully before using the appliance for the first time.

In any case, please make sure the appliance was supplied to you undamaged. Should you identify and transport damage, contact your sales representative or the regional warehouse from where the product was delivered. You will find the telephone number on the receipt or delivery report.

We wish you a lot of pleasure with your new household appliance.



The appliance for household use for heating food and beverages using electromagnetic energy, for indoor use only.

INSTRUCTIONS FOR USE

Carefully read the instructions and save them for future reference.

These instructions are intended for the user. They describe the cooker and how to use it. They also apply to different types of appliances, therefore you may find some descriptions of functions that may not apply to your appliance.

We reserve the right to any changes and errors in the instructions for use.

IMPORTANT SAFETY INSTRUCTIONS



Never touch the surfaces of heating or cooking appliances. They will become hot during operation. Keep children at a safe distance. There is a risk of burning!



Microwave energy & High voltage!
Do not remove the cover.

WARNING! The appliance and its accessible parts become hot during use. Care should be taken to avoid touching heating elements. Children less than 8 years of age shall be kept away unless continuously supervised. Children should be supervised to ensure that they do not play with the appliance.

This appliance can be used by children aged from 8 years and above and persons with reduced physical, sensory or mental capabilities or lack of experience and knowledge if they have been given supervision or instruction concerning use of the appliance in a safe way and understand the hazards involved. Children shall not play with the appliance. Cleaning and maintenance shall not be made by children unless they are older than 8 and supervised.

Keep the appliance and its cord out of reach of children less than 8 years.

- **WARNING:** When the appliance is operated in the combination mode, children should only use the oven under adult supervision due to the temperatures generated; (Only for the model with grill function)

- **WARNING:** If the door or door seals are damaged, the oven must not be operated until it has been repaired by a competent person;
- **WARNING:** It is hazardous for anyone other than a competent person to carry out any service or repair operation that involves the removal of a cover which gives protection against exposure to microwave energy;
- **WARNING:** liquids and other foods must not be heated in sealed containers since they are liable to explode.
- Children should be supervised to ensure that they do not play with the appliance.
- Don't remove oven's feet, do not block air vents of the oven.
- Only use utensils that are suitable for use in microwave ovens.
- When heating food in plastic or paper containers, keep an eye on the oven due to the possibility of ignition;
- If smoke is observed, switch off or unplug the appliance and keep the door closed in order to stifle any flames;
- Microwave heating of beverages can result in delayed eruptive boiling, therefore care must be taken when handling the container;
- The contents of feeding bottles and baby food jars shall be stirred or shaken and the temperature checked before consumption, in order to avoid burns;
- Eggs in their shell and whole hard-boiled eggs should not be heated in microwave ovens since they may explode, even after microwave heating has ended;

- When cleaning surfaces of door, door seal, cavity of the oven, use only mild, nonabrasive soaps, or detergents applied with a sponge or soft cloth.
- The oven should be cleaned regularly and any food deposits removed;
- Failure to maintain the oven in a clean condition could lead to deterioration of the surface that could adversely affect the life of the appliance and possibly result in a hazardous situation;
- If the supply cord is damaged, it must be replaced by the manufacturer, its service agent or similarly qualified persons in order to avoid a hazard.
- Do not let the cord hang over the edge of the table or worktop.
- Never connect this appliance to an external timer switch or remote control system in order to avoid a hazardous situation.
- Never replace the light bulb inside the oven. It must always be replaced by Gorenje service.
- Do not clean the appliance with steam cleaners, high-pressure cleaners, sharp objects, abrasive cleaning agents, and abrasive sponges and stain removers.

SAFETY INSTRUCTIONS FOR GENERAL USE

Listed below are, as with all appliances, certain rules to follow and safeguards to assure top performance from this oven:

1. Always have the glass tray, roller arms, coupling and roller track in place when operating the oven.
2. Do not use the oven for any reason other than food preparation, such as for drying clothes, paper, or any other nonfood items, or for sterilizing purposes.
3. Do not operate the oven when empty. This could damage the oven.
4. Do not use the oven cavity for any type of storage, such as papers, cookbooks, etc.
5. Do not cook any food surrounded by a membrane, such as egg yolks, potatoes, chicken livers, etc without first being pierced several times with a fork.
6. Do not insert any object into the openings on the outer case.
7. Do not at any time remove parts from the oven such as the feet, coupling, screws, etc.
8. Do not cook food directly on the glass tray. Place food in/on proper cooking utensil before placing in the oven.

IMPORTANT - COOKWARE NOT TO USE IN YOUR MICROWAVE OVEN

- Do not use metal pans or dishes with metal handles.
 - Do not use anything with metal trim.
 - Do not use paper covered wire twist-ties on plastic bags.
 - Do not use melamine dishes as they contain a material which will absorb microwave energy. This may cause the dishes to crack or char and will slow down the cooking speed.
 - Do not use Centura Tableware. The glaze is not suitable for microwave use. Corelle Livingware closed handle cups should not be used.
 - Do not cook in a container with a restricted opening, such as a pop bottle or sealed oil bottle, as they may explode if heated in a microwave oven.
 - Do not use conventional meat or candy thermometers.
 - There are the thermometers available specifically for microwave cooking. These may be used.
9. Microwave utensils should be used only in accordance with manufacturer's instructions.
 10. Do not attempt to deep-fry foods in this oven.
 11. Please remember that a microwave oven only heats the liquid in a container rather than the container itself.

Therefore, even though the lid of a container is not hot to the touch when removed from the oven, please remember that the food/liquid inside will be releasing the same amount of steam and/or spitting when the lid is removed as in conventional cooking.

12. Always test the temperature of cooked food yourself especially if you are heating or cooking food/liquid for babies. It is advisable never to consume food/liquid straight from the oven but allow it to stand for a few minutes and stir food/liquid to distribute heat evenly.
13. Food containing a mixture of fat and water, e.g. stock, should stand for 30-60 seconds in the oven after it has been turned off. This is to allow the mixture to settle and to prevent bubbling when a spoon is placed in the food/liquid or a stock cube is added.
14. When preparing/cooking food/liquid and remember that there are certain foods, e.g. Christmas puddings, jam and mincemeat, which heat up very quickly. When heating or cooking foods with a high fat or sugar content do not use plastic containers.
15. Cooking utensil may become hot because of heat transferred from the heated food. This is especially true if plastic wrap has been covering the top and handles of the utensil. Potholders may be needed to handle the utensil.
16. To reduce the risk of fire in the oven cavity:
 - a) Do not overcook food. Carefully attend microwave oven if paper, plastic, or other combustible materials are placed inside the oven to facilitate cooking.
 - b) Remove wire twist-ties from bags before placing bag in oven.
 - c) If materials inside the oven should ignite, keep oven door closed, turn the oven off at the wall switch, or shut off power at the fuse or circuit breaker panel.

CONTROL PANEL

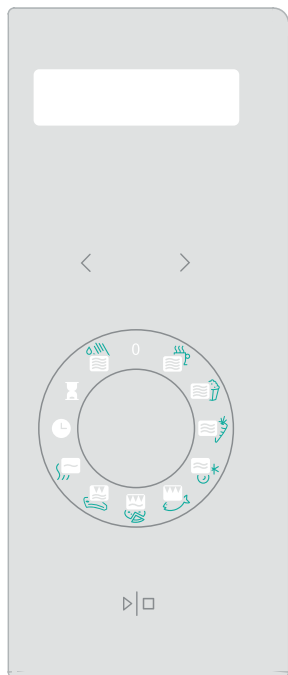

DISPLAY

(Cooking time, power, action indicators, and clock time are displayed.)



FUNCTION BUTTON SIMPLICITY



START | STOP

(Press once to start a cooking program. Press once to temporarily stop cooking. It is also used for setting child lock.)

BUTTON FOR DOOR OPENING

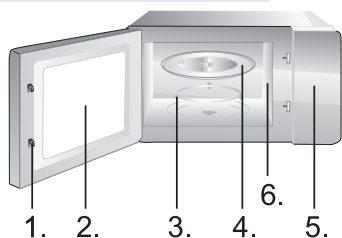

1. Door Safety Lock System
2. Oven Window
3. Roller Ring
4. Glass Tray
5. Control Panel
6. Wave guide (please do not remove the mica plate covering the wave guide)

Grill rack (Only be used for grill or for combination function and be placed on glass tray)

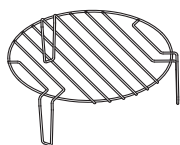

INSTRUCTIONS FOR USE

1. CLOCK



The oven is fitted with a digital clock. When the oven is in the standby mode, the clock can be set in the 24-hour mode by pressing the CLOCK key.

For example: Suppose you want to set the oven clock time to 8:30.

1. In standby mode, turn the function knob to the CLOCK position.
2. Press < and > keys to set the time to 8:30.
3. Press button START | STOP once to confirm the hour setting.

2. DELAY START



This function allows you to program a cooking program to start at a later time.

For example: Suppose the present time is 9:00, and you want the oven to start a 5 minutes grill cooking program at 10:30.

1. Turn the function button to DELAY START.
2. Press < and > keys to set the time to 10:30.
3. Turn the function button to GRILL program in counter-clockwise direction.
4. Press the < or > directly to set the cooking time 5:00.
5. Press START | STOP to start.

NOTE:

When it is time to 10:30, the desired cooking program starts automatically.

3. CHILD LOCK



This function is used to prevent unsupervised operation of the oven by little children. The CHILD LOCK indicator will show up on display screen, and the oven can not be operated while the CHILD LOCK is set.

To set the CHILD LOCK: In standby mode of the oven, press button START | STOP and hold the button for 3 seconds, a beep sounds and lock indicator lights.

To cancel the CHILD LOCK: Press and hold the button START | STOP for 3 seconds until lock indicator on display turns off.

4. SELF CLEAN FUNCTION



Put in a glass of water – 200ml – and turn the function button to SELF CLEAN function. Press button START | STOP to start. After 8 minutes remove the glass and wipe the oven with dry cloth.

5. TIME ADJUSTMENT



To shorten or extend the operating time, select the appropriate function (microwave, grill...) and before confirmation adjust the time by pressing < or >.

6. SIMPLICITY KNOB USAGE























The Simplicity knob is used to set the desired function (cooking, defrost, grill, etc.). Icons on the button represent a typical food for this function, but are also applicable to other, similar types of food. On the next page, the table shows in detail the meaning and usage of individual functions and pre-set times of each function. These can of course be customized.

The function knob is also used to STOP or CANCEL the selected function – just turn it to the start position »0«.
Tips for using the oven

7. ECO MODE - POWER SAVING

Press the < and > keys simultaneously. The display will turn off and the microwave is in Eco mode which minimizes power usage.

To cancel the Eco mode and turn on the display again, press any other button or open or close the door.

Symbol	Function	Meaning	Quantity	Default time set	Hint
	Microwave 100% 	Cup of water / coffee /milk / tea	1 cup - 200ml	2 min 20 sec	For hotter drink or bigger cup increase time.
	Microwave 100% 	Pop-corn	1 bag - 100g	3 min 30 sec	For bigger bag increase time.
	Microwave 50% 	Vegetable	300g – carrots (sliced)	4 min	
	Microwave 30% 	Defrost	Bread 0,5kg	20 min	Decrease time for smaller pieces.
	Grill 85% 	Fish	Fish 500g	25 min	Turn fish after 12,5min, when signal beeps and press again START PAUSE.
	Microwave 30% + grill 70% 	Pizza	Pizza 350g	11 min	
	Microwave 40% + grill 60% 	Meat steak	Meat steak 500g	35 min	For crispier steak on both sides press START/PAUSE button 5 minutes before end, turn the steak and then press START/PAUSE again.
	Microwave 10% 	Staywarm		10 min	
	Clock	Clock			
	Delay start	Delay start			
	Microwave 100% 	Self - clean	1 cup - 200ml	5 min	

CARE OF YOUR MICROWAVE OVEN

1. Turn the oven off and remove the power plug from the wall socket before cleaning.
2. Keep the inside of the oven clean. When food splatters of spilled liquids adhere to oven walls, wipe with a damp cloth. The use of harsh detergent or abrasives is not recommended.
3. The outside oven surface should be cleaned with a damp cloth. To prevent damage to the operating parts inside the oven, water should not be allowed to seep into the ventilation openings.
4. Do not allow the Control Panel to become wet. Clean with a soft, damp cloth. Do not use detergents, abrasives or spray-on cleaners on the control Panel.
5. If steam accumulates inside or around the outside of the oven door, wipe with a soft cloth. This may occur when the microwave oven is operated under high humidity conditions and in no way indicates malfunction of the unit.
6. It is occasionally necessary to remove the glass tray for cleaning. Wash the tray in warm sudsy water or in a dishwasher.
7. The roller ring and oven cavity floor should be cleaned regularly to avoid excessive noise. Simply wipe the bottom surface of the oven with mild detergent, water or window cleaner and dry. The roller ring may be washed in mild sudsy water or dishwasher. Cooking vapours collect during repeated use but in no way affect the bottom surface or roller ring wheels. When removing the roller ring from cavity floor for cleaning, be sure to replace it in the proper position.
8. Remove odors from your oven by combining a cup of water with the juice and skin of one lemon in a deep microwavable bowl. Microwave for 5 minutes, wipe thoroughly and dry with a soft cloth.

ENVIRONMENT

Do not throw away the appliance with the normal household waste at the end of its life, but hand it in at an official collection point for recycling. By doing this, you help to preserve the environment.

MOUNTING THE MICROWAVE OVEN

INSTALLATION

1. Make sure all the packing materials are removed from the inside of the door.
2. Inspect the oven after unpacking for any visual damage such as:
 - Misaligned Door
 - Damaged Door
 - Dents or Holes in Door Window and Screen
 - Dents in Cavity

If any of the above are visible, DO NOT use the oven.

3. This Microwave Oven weighs 15,5 kg and must be placed on a horizontal surface strong enough to support this weight.
4. The oven must be placed away from high temperature and steam.
5. DO NOT place anything on top of the oven.
6. Keep the oven at least 20 cm away from both sidewalls and 30 cm away from rear wall to ensure the correct ventilation.
7. DO NOT remove the turn -table drive shaft.
8. As with any appliance, close supervision is necessary when used by children.
9. Make sure that the AC outlet is easily accessible so that the plug can be removed quickly in an emergency. Otherwise, it should be possible to disconnect the device using a switch from the circuit. In this case, the existing provisions of the electrical safety standards are considered.

The product has to be correctly installed on earthed socket with a single-phase AC (230 V/50 Hz).

WARNING! THIS APPLIANCE MUST BE EARTHED!

10. This oven requires 1.4 KVA for its input consultation with service engineer is suggested when installing the oven.

CAUTION: This oven is protected internally by a 250V, 10 Amp Fuse.

SPECIFICATIONS

Power consumption.....	220-240V-50Hz, 1400W
Output power	900W
Grill heater.....	1200W
Operating Frequency.....	2450MHz
Outside Dimensions.....	510mm(W) x 303mm(H) x 375mm(D)
Oven Capacity	23 litres
Uncrated Weight	Approx. 15,5 kg
Noise level.....	Lc < 58 dB (A)



This appliance is marked according to the European directive 2012/19/EU on Waste Electrical and Electronic Equipment (WEEE).

This guideline is the frame of a European-wide validity of return and recycling on Waste Electrical and Electronic Equipment.

MOUNTING DIMENSIONS

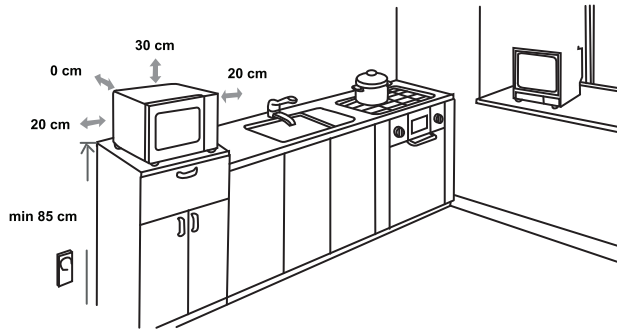

RADIO INTERFERENCE

Microwave oven may cause interference to your radio, TV, or similar equipment. When interference occurs, it may be eliminated or reduced by the following procedures.

- Clean the door and sealing surface of the oven.
- Place the radio, TV, etc. as far away from your microwave oven as possible.
- Use a properly installed antenna for your radio, TV, etc. to get a strong signal reception.

WE RESERVE THE RIGHT TO MAKE ANY CHANGES THAT DO NOT AFFECT THE FUNCTIONALITY OF THE APPLIANCE.

BEFORE YOU CALL FOR SERVICE

1. If the oven will not perform at all, the information on the display does not appear or the display disappeared:
 - a) Check to ensure that the oven is plugged in securely. If it is not, remove the plug from the outlet, wait 10 seconds and plug it in again securely.
 - b) Check the premises for a blown circuit fuse or a tripped main circuit breaker. If these seem to be operating properly, test the outlet with another appliance.
 2. If the microwave power will not function:
 - a) Check to see whether the timer is set.
 - b) Check to make sure that the door is securely closed to engage the safety interlocks. Otherwise, the microwave energy will not flow into the oven.
- If none of the above rectify the situation, then contact the nearest authorized service agent.**

The appliance for household use for heating food and beverages using electromagnetic energy, for indoor use only.

GUARANTEE & SERVICE

If you need information or if you have a problem, please contact the Gorenje Customer Care Centre in your country (you find its phone number in the worldwide guarantee leaflet). If there is no Customer Care Centre in your country, go to your local Gorenje dealer or contact the Service department of Gorenje domestic appliances.

Eventual mismatches in colour shades between different appliances or components within a single design line may occur due to various factors, such as different angles under which the appliances are observed, different coloured backgrounds, materials, and room illumination.

For personal use only!

Additional recommendations for cooking with microwave and useful advices can be found on web side:

<http://www.gorenje.com>

WISHES YOU A LOT OF PLEASURE WHILE USING YOUR APPLIANCE

gorenje

SEHR GEEHRTER KUNDE

Wir bedanken uns für das Vertrauen, das Sie uns mit dem Kauf unseres Geräts erwiesen haben. Beim Gebrauch wünschen wir Ihnen viel Vergnügen.

Zum Verpacken unserer Produkte werden umweltfreundliche Materialien verwendet, die ohne Gefahr für die Umwelt wiederverwertet (recycelt), entsorgt oder vernichtet werden können.

Hierzu sind die Verpackungsmaterialien entsprechend gekennzeichnet.



Das Gerät ist ausschließlich zum Gebrauch im Haushalt bestimmt und zwar zum Erhitzen von Speisen und Getränken mit elektromagnetischer Energie. Verwenden Sie das Gerät nur in geschlossenen Räumen.

BEDIENUNGS- ANLEITUNG

Lesen sie bitte die gebrauchsanleitung sorgfältig durch und bewahren sie diese zum späteren nachschlagen auf.

Die Bedienungsanleitung ist für den Benutzer bestimmt. Sie beschreibt das Gerät und seine Bedienung. Sie gilt für verschiedene Gerätetypen, deswvgradna_skicavgradna_skicaegen kann sie auch Beschreibungen von Funktionen beinhalten, die Ihr Gerät nicht besitzt.

Wir behalten uns das Recht auf eventuelle Änderungen und Fehler in der Gebrauchsanleitung vor.



Berühren Sie niemals die Oberflächen von Heiz- oder Kochgeräten. Sie werden während des Betriebs heiß. Halten Sie Kinder in einem sicheren Abstand. Es kann die Gefahr von Leckstrahlung.



Mikrowellenenergie & Hochspannung!
Entfernen Sie keine Abdeckung.

WARNUNG! Das Gerät und seine zugänglichen Teile werden im Betrieb heiß. Kontakt mit den Heizelementen sollte unbedingt vermieden werden.

Dieses Gerät kann von Kindern ab 8 Jahren sowie von Personen mit eingeschränkten körperlichen, sensorischen oder geistigen Fähigkeiten bzw. mit mangelnder Erfahrung verwendet werden, wenn sie unter Aufsicht stehen oder in die sichere Benutzung eingewiesen wurden und die damit verbundenen Gefahren verstehen. Kinder sind zu beaufsichtigen und sollten nicht mit dem Gerät spielen. Die Reinigung und Benutzerwartung darf nicht von Kindern ausgeführt werden, es sei denn, sie sind über 8 Jahre alt und stehen dabei unter Aufsicht.

- **HINWEIS:** Wenn das Gerät in der Betriebsart Kombi arbeitet, dürfen Kinder das Gerät wegen der sehr hohen Temperaturen nur unter sorgfältiger Aufsicht erwachsener Personen gebrauchen (gilt nur für Geräte mit Grillfunktion).
- **HINWEIS:** Bei Beschädigung der Gerätetür oder der Türdichtungen darf das Mikrowellengerät so lange nicht benutzt werden, bis es von einem autorisierten Kundendienstfachmann instandgesetzt worden ist.

- **HINWEIS:** Jegliche Reparatur- oder Kundendienstarbeiten, bei welchen die Abdeckung des Geräts entfernt werden muß und die von nicht autorisierten Personen durchgeführt werden, ist gefährlich und riskant.
- **HINWEIS:** Keine Flüssigkeiten oder Nahrungsmittel in dicht verschlossenen Gefäßen oder Verpackungen erhitzen, da diese bersten können.
- Die Gerätefüße nicht entfernen und die Lüftungsöffnungen nicht bedecken.
- Verwenden Sie ausschließlich mikrowellentaugliches Geschirr und Zubehör.
- Beim Erhitzen von Speisen in Kunststoff- oder Papierverpackung bzw.
- Behältern, den Vorgang wegen Brandgefahr beaufsichtigen.
- Bei Auftreten von Rauch den Mikrowellenherd sofort abschalten, das Gerät vom elektrischen Versorgungsnetz trennen und die Gerätetür geschlossen lassen, um eventuelle Flammen zu ersticken.
- Wenn Sie im Mikrowellengerät Getränke erhitzen, kann das Getränk nach einer gewissen Zeit siedend überlaufen, deswegen immer besonders vorsichtig verfahren.
- Um Verbrühungen zu vermeiden, vor dem Verzehr den Inhalt von Babyflaschen oder Babynahrung umrühren oder durchschütteln und die Temperatur des Inhalts überprüfen.
- Im Mikrowellenherd keine rohen oder gekochten Eier in Schale erhitzen, da diese bersten können, auch nachdem das Erhitzen im Mikrowellengerät schon beendet ist.
- Verwenden Sie zum Reinigen der Gerätetür, der

Dichtungen und des Garraumes nur milde (keine abrasiven) Reinigungsmittel und tragen Sie diese mit einem Schwamm oder einem weichen Tuch auf.

- Reinigen Sie den Mikrowellenherd und entfernen Sie etwaige Speisereste regelmäßig.
- Wenn Sie das Mikrowellengerät nicht regelmäßig reinigen und instandhalten, kann es zum Verschleiß der Oberflächen kommen, was sich negativ auf die Lebensdauer des Geräts auswirkt und die Risiken beim Gebrauch erhöht.
- Wenn das Anschlußkabel beschädigt ist, darf dieses nur vom Hersteller, einem autorisierten Kundendienstfachmann oder einem anderen, entsprechend qualifizierten Fachmann ausgetauscht werden, um Gefahren zu vermeiden.
- Darauf achten, dass die Netzsteckdose leicht erreichbar ist, damit der Stecker im Notfall schnell abgezogen werden kann. Andernfalls muss, das Gerät mithilfe eines Schalters vom Stromkreis zu trennen sein. Dabei sollten die geltenden Bestimmungen der elektrischen Sicherheitsnormen berücksichtigt werden.
- Auf keinen Fall versuchen, die Garraumlampe selbst auszuwechseln, sondern nur von einem autorisierten Kundendienst auswechseln lassen!
- Wenn die Garraumlampe ausfallen sollte, wenden Sie sich bitte an Ihren Elektrohändler oder an den GORENJE Werkskundendienst.
- **VORSICHT:** Zur Reinigung dürfen keinesfalls kommerzielle Ofenreiniger, Dampfreiniger, Scheuermittel, scharfe Reinigungsmittel, natriumhydroxid enthaltende Reinigungsmittel oder Scheuerschwämme verwendet werden. Dies gilt für alle Teile des Gerätes. Säubern sie die Mikrowelle in regelmäßigen Abständen.

Im nachfolgenden Text sind einige Regeln und Sicherheitsmaßnahmen aufgeführt, die ähnlich wie beim Gebrauch anderer elektrischer Geräte, eingehalten werden müssen, damit eine sichere und effiziente Funktion des Geräts gewährleistet wird:

1. Sorgen Sie dafür, dass während des Betriebs des Mikrowellenherdes der Glasunterteller, die verbindungsstück und der Rollenring auf ihren Plätzen sind.
2. Verwenden Sie den Mikrowellenherd nur zum Zubereiten von Speisen und nicht zum Trocknen von Kleiderstücken, Papier oder anderen Gegenständen und auch nicht zum Sterilisieren.
3. Schalten Sie den Mikrowellenherd niemals ein, wenn der Garraum leer ist, da dadurch das Gerät beschädigt werden kann.
4. Bewahren Sie im Garraum keine Gegenstände auf, insbesondere keine Zeitschriften, Kochbücher, u.ä.
5. Garen Sie keine Lebensmittel, die mit einer Membran umgeben sind, wie z.B.: Eigelb, Kartoffeln, Hühnerleber, u.ä., ohne vorher die Membran an mehreren Stellen mit einer Gabel durchgestochen zu haben.
6. Stecken Sie keine Gegenstände in die Öffnungen an den Außenseiten des Mikrowellengeräts hinein.
7. Entfernen Sie niemals Geräteteile, z.B. Gerätefüße, Verriegelung, Schrauben, u.ä.
8. Garen Sie keine Speisen direkt auf dem Drehteller. Bevor Sie das Gargut in den Garraum stellen, legen Sie es in einen entsprechenden Behälter.

WICHTIG: Küchenzubehör, welches im Mikrowellenherd nicht verwendet werden darf:

- Metallpfannen oder Kochtöpfe mit Metallgriffen, - Gefäße mit Metallrand,
- Geschirr aus Melamin, da es Stoffe enthält, welche die Mikrowellenenergie absorbieren. Das kann zum Springen oder Verbrennen des Geschirrs führen, außerdem wird der Erhitzungs-/Garvorgang verlangsamt.
- Verwenden Sie kein Geschirr ohne mikrowellengeeignete Beschichtung. Verwenden Sie ebenso keine geschlossenen Tassen mit Griffen.
- Bereiten Sie keine Speisen bzw. Getränke in Gefäßen mit verengter Öffnung (wie z.B. Flaschen) zu, da diese während des Erhitzungsvorgangs bersten kann.
- Verwenden Sie im Mikrowellenherd keine handelsüblichen Thermometer für Fleisch oder Süßspeisen. Sie dürfen nur Thermometer verwenden, die zum Gebrauch im Mikrowellenherd geeignet sind.

9. Verwenden Sie Zubehör für den Mikrowellenherd nur unter Beachtung der Gebrauchsanweisung des Herstellers.
10. Verwenden Sie den Mikrowellenherd niemals zum Frittieren.
11. Beachten Sie, dass im Mikrowellenherd nur die Flüssigkeit im Gefäß erhitzt wird und nicht das Gefäß selbst. Deswegen ist es möglich, dass die Flüssigkeit nach Entfernung des Deckels im Gefäß Dampf abgibt oder aus diesem Tropfen spritzen, obwohl der Deckel selbst nicht heiß ist.
12. Überprüfen Sie vor dem Verzehr immer die Temperatur der Speise, insbesondere, wenn diese für Kinder bestimmt ist. Wir empfehlen Ihnen, Speisen/Getränke niemals unmittelbar nach dem Herausnehmen aus dem Mikrowellenherd zu verzehren, sondern ein paar Minuten abzuwarten und die Speise/das Getränk umzurühren, damit sich die Hitze gleichmäßig verteilen kann.
13. Lassen Sie Speisen, die Fett und Wasser enthalten, z.B. Suppe, nach dem Abschalten des Mikrowellenherdes ungefähr noch 30 bis 60 Sekunden im Garraum stehen. Dadurch kann sich die Speise stabilisieren und es wird Siedeverzug verhindert, wenn Sie in die Flüssigkeit einen Löffel stellen oder einen Suppenwürfel hinzufügen.
14. Beachten Sie, dass sich einige Speisen, z.B. Weihnachtspudding, Marmelade oder Hackfleisch, sehr schnell erhitzen. Verwenden Sie zum Erhitzen oder Garen von Speisen mit hohem Fett- oder Zuckergehalt keine Kunststoffgefäße.
15. Zubehör, das Sie zur Zubereitung von Speisen im Mikrowellenherd benutzen, kann sich sehr stark erhitzen, da die Speise Wärme abgibt. Das gilt besonders für Gefäße, die mit einem Kunststoffdeckel zugedeckt sind und für Handgriffe aus Kunststoff. Verwenden Sie zum Herausnehmen der Gefäße wärmeisolierende Küchenhandschuhe.
16. Um die Brandgefahr im Garraum zu verringern:
 - a) die Speise nicht übermäßig lang garen.
Kontrollieren Sie sorgfältig den Erhitzungsvorgang, wenn sich im Garraum Papier-, Kunststoffbehälter oder andere leicht entzündliche bzw. brennbare Materialien befinden.
 - b) Bevor Sie Tüten in den Garraum stellen, zuerst die Drahtklammern (Blitzbinder) entfernen.
 - c) Wenn sich ein Gegenstand im Garraum entzündet, lassen Sie die Gerätetür geschlossen, trennen Sie das Gerät vom elektrischen Versorgungsnetz und schalten Sie die Hauptsicherung in ihrem Sicherungskasten ab.

BEDIENFELD

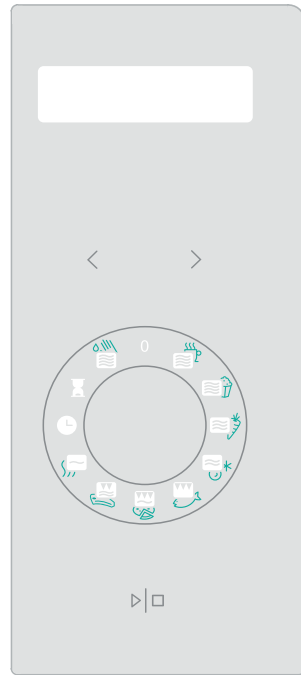

DISPLAY

(zeigt die Kochzeit, die Leistungsstufe und die Uhrzeit an)



FUNKTIONSKNEBEL SIMPLICITY



START | STOP

(Taste zur Bestätigung bzw. zum Starten und Unterbrechen des Betriebs)

ÖFFNUNGSTASTE

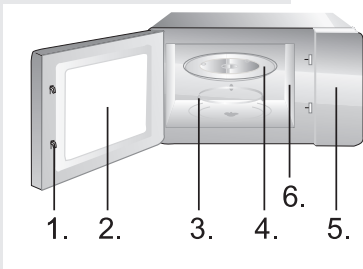

1. Sicherheitsverriegelung der Gerätetür
2. Sichtfenster
3. Rollenring
4. Glasteller
5. Bedienfeld
6. Wellenführung (bitte die Silikatplatte, welche die Wellenführung überdeckt, nicht abnehmen.)

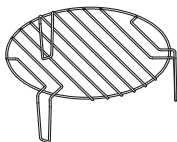

Der Grillrost kann entweder für die Grillfunktion oder für die kombinierte Betriebsart Grill + Mikrowellen eingesetzt werden. Stellen Sie den Grillrost immer auf den Glasteller.

1. UHR



Der Mikrowellenherd ist mit einer automatischen Digitaluhr ausgerüstet. Wenn das Gerät im Bereitschaftszustand ist, können Sie durch Drücken der Taste die Uhr im 24 stündigen Zyklus einstellen.

Zum Beispiel: Wenn Sie die Zeit auf 8:30 einstellen möchten:

1. Wenn das Gerät im Bereitschaftszustand ist, drehen Sie den Knebel auf die Position UHR.
2. Stellen Sie die Uhr durch Drücken der Taste < und > auf die Uhrzeit auf 8:30.
3. Drücken Sie einmal die Taste START | STOP, um die Einstellung der Minuten zu bestätigen.

2. ZEITSCHALTUHR



Die Zeitschaltuhr ermöglicht die Voreinstellung des Starts und der Beendigung des Garvorgangs. Bevor Sie diese Funktion nutzen, müssen Sie die Uhr des Geräts auf die aktuelle Zeit einstellen.

Beispiel: Es ist 9:00 Uhr, Sie möchten den Garvorgang um 10:30 starten und zwar mit 5 Minuten Grillbetrieb:

1. Der Mikrowellenherd ist im Bereitschaftszustand
- drehen Sie den Knebel auf die Position ZEITSCHALTUHR.
2. Stellen Sie die Uhr durch Drücken der Taste < und > auf die Uhrzeit auf 10:30.
3. Drehen Sie den Knebel auf die Position GRIL, um den Grillbetrieb einzustellen.
4. Stellen Sie durch Drücken der Taste < oder > die Grillzeit auf 5 Minuten ein.
5. Drücken Sie zur Bestätigung die Taste START | STOP.

NOTE:

Wenn die Zeit 10:30 ist, das gewünschte Garprogramm anfängt automatisch.

3. KINDERSICHERUNG



Verwenden Sie dieses Funktion, um die unbeaufsichtigte Benutzung des Mikrowellenherdes von Kindern zu verhindern. Auf dem Display erscheint das Symbol der Kindersperre, der Mikrowellenherd lässt sich nicht programmieren bzw. einschalten, solange die Funktion aktiv ist.

Einstellung der Kindersperre: Wenn das Gerät im Bereitschaftszustand ist, drücken Sie die Taste START | STOP und halten Sie diese 3 Sekunden lang gedrückt.

4. SELBSTREINIGUNG - SELF CLEAN



Es ertönt ein akustisches Signal, auf dem Display erscheint das Symbol der Kindersperre. Desaktivierung der Kindersperre: Drücken Sie die Taste START | STOP und halten Sie diese 3 Sekunden lang gedrückt bzw. bis das Symbol der Kindersperre vom Display verschwindet.

Gießen Sie 200 ml Wasser in ein Glas, stellen Sie das Glas in den Garraum und drehen Sie den Funktionsknebel auf die Position SELBSTREINIGUNG. Drücken Sie zum Starten der Funktion die Taste START | STOP. Entfernen Sie das Glas und den Glasteller nach Beendigung der Funktion aus dem Garraum und wischen Sie das Geräteinnere mit einem sauberen Lappen trocken.

5. AUTO-MENÜ



Wenn Sie die Programmdauer verkürzen oder verlängern möchten, wählen Sie die entsprechende Funktion (MIKROWELLEN oder GRILL) aus und bestätigen Sie die Einstellung der Programmdauer durch Drücken der Taste < oder >.

6. VERWENDUNG DES FUNKTIONSKNEBELS SIMPLICITY























Verwenden Sie den Funktionsknebel SIMPLICITY zur Einstellung der gewünschten Funktion (Braten, Auftauen, Grillen usw.). Die Symbole auf dem Funktionsknebel stellen eine typische Speisegruppe für eine Funktion dar; Sie können natürlich auch andere Speisen im Mikrowellenherd zubereiten. Auf der nächsten Seite sind auf der Tabelle die Bedeutung und die Funktion der einzelnen Programme sowie die voreingestellten Betriebszeiten der einzelnen Programme dargestellt. Sie können diese nach Belieben ändern.

Mit dem Funktionsknebel können Sie das ausgewählte Programm UNTERBRECHEN bzw. STOPPEN, wenn Sie diesen auf die Startposition „0“ drehen.

7. ECO MODUS - ENERGIESPARMODUS

Drücken Sie gleichzeitig die Tasten < und > um das Display auszuschalten und das Gerät in den Sparmodus umzuschalten.

Um das Display wieder einzuschalten, drücken Sie eine beliebige Taste oder öffnen bzw. schließen Sie die Gerätetür.

Symbol	Funktion	Bedeutung	Menge	Voreingestellte Zeit	Tipps
	Mikrowellen 100% 	Tasse Wasser / Kaffee / Milch / Tee	1 Tasse - 200ml	2 min 20 sec	Für ein heißeres Getränk oder zum Aufwärmen einer größeren Menge von Speisen eine längere Betriebszeit einstellen.
	Mikrowellen 100% 	Pop-corn	1 Beutel - 100g	3 min 30 sec	Für eine größere Menge von Popcorn eine längere Betriebszeit einstellen.
	Mikrowellen 50% 	Gemüse	300g - Karotten (geschnitten)	4 min	
	Mikrowellen 30% 	Auftauen	Brot 0,5kg	20 min	Für eine kleinere Menge Brot eine kürzere Betriebszeit einstellen.
	Gril 85% 	Fisch	Fisch 500g	25 min	Den Fisch nach Ablauf der Hälfte der Garzeit (12,5 Min.) wenden; es ertönt ein Pfeifton; darauf die Taste START / PAUSE drücken.
	Mikrowellen 30% + gril 70% 	Pizza	Pizza 350g	11 min	
	Mikrowellen 40% + gril 60% 	Schnitzel	Schnitzel 500g	35 min	Um knusprige Schnitzel auf beiden Seiten zu braten, die Taste START / PAUSE 5 Min. vor Ablauf der Bratzeit drücken; die Schnitzel wenden und erneut die Taste START / PAUSE drücken.
	Mikrowellen 10% 	Warmhalten		10 min	
	Uhr	Uhr			
	Zeitschaltuhr	Startzeitvorwahl			
	Mikrowellen 100% 	Reinigung	1 Tasse - 200ml	5 min	

1. Bevor Sie mit der Reinigung des Mikrowellenherdes beginnen, trennen Sie das Gerät vom elektrischen Versorgungsnetz.
2. Der Garraum sollte immer sauber gehalten werden. Wischen Sie getrocknete Speisereste, herausgespritzte oder verschüttete Flüssigkeiten mit einem feuchten Tuch von den Innenwänden ab. Die Verwendung von groben Reinigungs- oder abrasiven Scheuermitteln ist nicht empfehlenswert.
3. Wischen Sie die Außenflächen des Geräts mit einem feuchten Tuch ab. Um Beschädigungen im Garraums des Geräts zu vermeiden, lassen Sie kein Wasser oder andere Flüssigkeiten in das Geräteinnere oder in die Lüftungsöffnungen eindringen.
4. Lassen Sie das Bedienfeld nicht naß werden. Reinigen Sie das Bedienfeld mit einem weichen und feuchten Tuch. Verwenden Sie zum Reinigen des Bedienfeldes keine groben (abrasiven) Reinigungsmittel oder Reinigungsmittel in Spraydosen.
5. Bei Niederschlag von Wasserdampf an der Innen- bzw. Außenseite der Gerätetür, wischen Sie diese mit einem weichen Tuch ab. Diese Erscheinung ist möglich, wenn der Mikrowellenherd in einer sehr feuchten Umgebung betrieben wird und bedeutet nicht, dass das Gerät eine Betriebsstörung hat.
6. Von Zeit zu Zeit ist es notwendig, den Glasunterteller herauszunehmen und zu reinigen. Reinigen Sie den Drehteller in warmem Wasser mit etwas Geschirrspülmittel oder in der Geschirrspülmaschine.
7. Der Rollenring und der Geräteboden des Garraums müssen regelmäßig gereinigt werden, um Lärmentwicklung während des Betriebs zu vermeiden. Wischen Sie den Geräteboden im Garraum einfach mit einem milden Spülmittel, Wasser oder einem Glasreiniger ab und reiben Sie dann alles mit einem sauberen und trockenen Tuch trocken. Sie können den Rollenring in warmem Wasser mit etwas Spülmittel oder in der Geschirrspülmaschine reinigen. Nach längerer Benutzung können sich auf den Rädern des Rollenringes Dämpfe von Speisen ansammeln, was ihre Funktion jedoch nicht beeinflusst. Wenn Sie den Rollenring aus der Vertiefung im Garraum entfernt haben, passen Sie auf, dass Sie diesen später richtig einsetzen.

8. Eventuelle unangenehme Gerüche im Garraum können Sie entfernen, indem Sie ein hohes mikrowellengeeignetes Gefäß mit Zitronensaft und Zitronenschalen in das Geräteinnere hineinstellen. Stellen Sie das Gefäß für 5 Minuten in den Garraum und schalten Sie das Gerät ein. Wischen Sie nach Beendigung der eingestellten Zeit den Garraum mit einem weichen Tuch ab und reiben Sie ihn trocken.

UMWELTSCHUTZ

Werfen Sie das Gerät am Ende der Lebensdauer nicht in den normalen Hausmüll. Bringen Sie es zum Recycling zu einer offiziellen Sammelstelle. Auf diese Weise helfen Sie, die Umwelt zu schonen.

MONTAGE DER MIKROWELLENGERÄT

AUFSTELLUNG

1. Überprüfen Sie, ob das komplette Verpackungsmaterial aus dem Geräteinneren entfernt wurde.
2. Überprüfen Sie beim Entfernen der Verpackung, ob es am Mikrowellengerät zu sichtbaren Beschädigungen gekommen ist, wie z.B.:
 - schief hängende Gerätetür,
 - beschädigte Gerätetür,
 - Dellen oder Löcher im Glas (Sichtfenster), an der Gerätetür oder am Display,
 - Dellen im Geräteinneren.Wenn Sie irgendeinen der oben genannten Schäden bemerken, dürfen Sie den Mikrowellenherd nicht benutzen.
3. Der Mikrowellenherd wiegt 15,5 kg; stellen Sie ihn auf eine waagrechte Unterlage, die genügend stabil ist, um sein Gewicht auszuhalten.
4. Den Mikrowellenherd in ausreichender Entfernung von Wärmequellen und Wasserdampf aufstellen.
5. Keine Gegenstände auf dem Mikrowellenherd aufbewahren.
6. Um eine ausreichende Belüftung zu gewährleisten, sollte an den Seiten des Mikrowellenherdes mindestens 20 cm und über dem Gerät 30cm freier Raum zur Verfügung stehen.
7. Die Antriebswelle des Drehgestells NICHT entfernen.
8. Kinder dürfen den Mikrowellenherd nur unter Aufsicht Erwachsener benutzen.
9. Die Steckdose, an welche der Mikrowellenherd angeschlossen ist, muß leicht zugänglich sein. Das Gerät an einer korrekt installierten geerdeten Steckdose mit einem einphasigen Wechselstromanschluss (230 V/50 Hz) verbinden. **WARNUNG! DIESES GERÄT MUSS GEERDET SEIN!** Bei Nichteinhaltung lehnt der Hersteller jegliche Haftung ab.
10. Der Mikrowellenherd benötigt 1,4 kVA Eingangsleistung. Wir empfehlen Ihnen, sich über die Aufstellung des Mikrowellenherdes mit einem Kundendienst-Fachmann oder einem entsprechendem anderen Fachmann zu beraten.

ACHTUNG: Der Mikrowellenherd verfügt über eine eigene Schutzeinrichtung und zwar über eine Sicherung 250V, 10A.

TECHNISCHE DATEN

Stromaufnahme	220-240V-50Hz, 1400W
Ausgangsleistung.....	900W
Grillheizkörper.....	1200W
Betriebsfrequenz.....	2450MHz
Außenmaße.....	510mm(B) x 303mm(H) x 375mm(T)
Volumen.....	23 l
Masse ohne Verpackungsmaterial	C.a. 15,5 kg
Schallpegel - niveau	Lc < 58 dB (A)



Dieses Gerät ist entsprechend der europäischen Richtlinie 2012/19/EU über Elektro- und Elektronikaltgeräte (waste electrical and electronic equipment - WEEE) gekennzeichnet. Die Richtlinie gibt den Rahmen für eine EU-weit gültige Rücknahme und Verwertung der Altgeräte vor.

EINBAU DES MIKROWELLENGERÄT

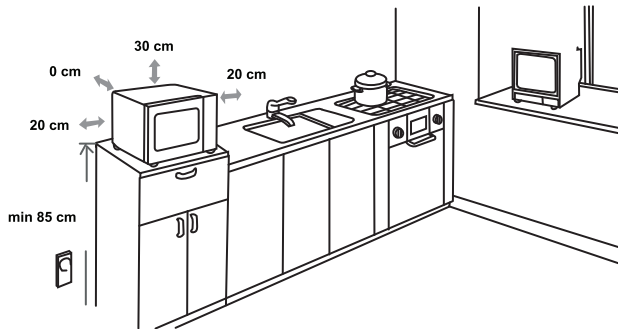

FUNKSTÖRUNGEN (INTERFERENZEN)

Der Mikrowellenherd kann Empfangsstörungen bei Rundfunk-, Fernseh- und anderen Geräten verursachen. Wenn es zu Störungen kommen sollte (Interferenzen), können Sie diese mit folgenden Maßnahmen beseitigen oder vermindern:

- Reinigen Sie die Gerätetür und die Dichtungen am Mikrowellenherd.
- Stellen Sie Ihr Rundfunk- oder Fernsehgerät so weit wie möglich vom Mikrowellenherd auf.
- Verwenden Sie für Ihr Rundfunk- bzw. Fernsehgerät eine entsprechend montierte Antenne, die den bestmöglichen Empfang gewährleistet.

WIR BEHALTEN UNS DAS RECHT ZU ÄNDERUNGEN
VOR, DIE AUF DIE FUNKTIONALITÄT DES GERÄTS
KEINEN EINFLUSS NEHMEN.

BEVOR SIE DEN KUNDENDIENST ANRUFEN

1. Wenn der Mikrowellenherd überhaupt nicht funktioniert, wenn auf dem Display kein Text sichtbar sind oder wenn das Display erlischt:
 - a) Überprüfen Sie, ob der Mikrowellenherd fachgerecht an das elektrische Versorgungsnetz angeschlossen ist. Wenn nicht, ziehen Sie den Stecker aus der Steckdose, warten Sie 10 Sekunden und stecken Sie den Stecker wieder in die Steckdose.
 - b) Überprüfen Sie, ob die Sicherung durchgebrannt bzw. ob der Stromkreis an der Hauptsicherung unterbrochen ist. Wenn an den Sicherungen keine Störungen sichtbar sind, testen Sie die Steckdose mit einem anderen elektrischen Gerät.
2. Wenn der Mikrowellenherd nicht heizt, d.h. wenn er keine Mikrowellenenergie abgibt:
 - a) Überprüfen Sie, ob die Zeitschaltuhr richtig eingestellt ist.
 - b) Überprüfen Sie, ob die Gerätetür fest geschlossen und die Sicherheitsverriegelung eingeschnappt ist. Wenn das nicht der Fall ist, wird die Mikrowellenenergie nicht freigesetzt.

GARANTIE UND KUNDENDIENST

Benötigen Sie weitere Informationen oder treten Probleme auf, setzen Sie sich mit einem Gorenje Service-Center in Ihrem Land in Verbindung (Telefonnummer siehe internationale Garantieschrift). Sollte es in Ihrem Land kein Service-Center geben, wenden Sie sich bitte an Ihren Gorenje Händler.

Auf Grund von verschiedenen Faktoren, wie Blickwinkel, Farbhintergrund, Materialien und Raumbelichtung kann es eventuell bei verschiedenen Geräten oder Komponenten innerhalb einer Design-Linie zu abweichenden Farbnuancen kommen.

Nur zum eigenen Gebrauch!

Zusätzliche Informationen bezüglich zum Braten mit Mikrowellen und Grill sowie nützliche Hinweise und Empfehlungen finden Sie auf unserer Homepage:

<http://www.gorenje.de>

WIR WÜNSCHEN IHNEN VIEL FREUDE MIT IHREM NEUEN MIKROWELLENHERD!

gorenje

CHÈRE CLIENTE

Nous vous remercions vivement d'avoir acheté un appareil de notre marque et vous félicitons de votre choix.

Pour vous faciliter l'utilisation de votre nouvel appareil, nous avons rédigé une notice détaillée ; elle vous aidera à vous familiariser avec lui. Nous vous recommandons de la lire attentivement avant de mettre votre appareil en service.

Vérifiez d'abord que votre appareil est arrivé en bon état. En cas de dommages dus au transport, veuillez contacter immédiatement votre détaillant. Vous trouverez son numéro de téléphone sur la facture ou le bon de livraison qui vous a été remis lors de l'achat.

Nous vous souhaitons de prendre beaucoup de plaisir à cuisiner avec votre nouvel appareil.



Cet appareil est destiné à un usage domestique pour le réchauffage, la cuisson et la décongélation des aliments et des boissons au moyen d'ondes électromagnétiques. Il ne doit pas être utilisé en plein air.

NOTICE D'UTILISATION

Veuillez lire attentivement cette notice et gardez-la à portée de main pour la consulter ultérieurement.

Cette notice est destinée à l'utilisateur. Elle décrit l'appareil et la manière de s'en servir. Ce manuel est rédigé pour différents modèles et il est donc possible qu'il décrive des fonctions dont votre appareil ne dispose pas.

Nous nous réservons le droit de modifier cette notice d'utilisation sans préavis et vous prions de nous excuser des erreurs qui auraient pu s'y glisser.

CONSIGNES DE SÉCURITÉ IMPORTANTES



Ne touchez jamais les éléments chauffants des appareils de cuisson. Ils deviennent chauds pendant le fonctionnement. Tenez les enfants à distance de sécurité. Il existe un risque de brûlure!



Énergie micro-ondes et haute tension ! Ne retirez pas le panneau de protection contre l'exposition aux micro-ondes.

ATTENTION: Les enfants à partir de 8 ans et les personnes disposant de capacités physiques, sensorielles ou mentales réduites, ou manquant d'expérience et de connaissances, peuvent utiliser cet appareil sous surveillance, à condition d'avoir reçu des instructions sur la manière de s'en servir en toute sécurité et d'avoir compris les risques auxquels ils s'exposent. Les enfants ne doivent pas jouer avec l'appareil ni procéder sans surveillance à son nettoyage et à son entretien.

L'appareil et ses éléments accessibles deviennent chauds durant l'utilisation. Faites bien attention à ne pas toucher les résistances. Maintenez les enfants de moins de 8 ans à l'écart de l'appareil, sauf si vous les surveillez en permanence.

- **ATTENTION:** lorsque l'appareil fonctionne en mode combiné, les enfants ne devraient s'en servir que sous la surveillance d'un adulte en raison de la température élevée générée par le gril. (Cette consigne s'applique seulement aux modèles disposant de la fonction gril).

- **ATTENTION:** si la porte ou le joint de la porte sont endommagés, n'utilisez pas l'appareil tant qu'il n'a pas été réparé par un technicien compétent.
- **ATTENTION:** il est dangereux pour toute autre personne qu'un technicien de procéder à des réparations impliquant la dépose d'un panneau de protection contre l'exposition aux micro-ondes.
- **ATTENTION:** il ne faut pas chauffer les liquides et autres aliments dans des récipients fermés hermétiquement, car ces derniers risquent d'exploser.
- N'enlevez pas les pieds de l'appareil et n'obstruez pas les fentes d'aération.
- Utilisez exclusivement une batterie de cuisine et des ustensiles compatibles avec un four à micro-ondes.
- Lorsque vous réchauffez des aliments dans des barquettes en plastique ou en papier, gardez un œil sur le four pour pouvoir agir à temps au cas où le récipient s'enflammerait.
- Si vous voyez de la fumée, mettez le four à l'arrêt, débranchez-le et laissez la porte fermée afin d'étouffer les flammes éventuelles.
- Le réchauffage des boissons aux micro-ondes peut entraîner une ébullition différée. Veillez à manipuler les récipients avec précaution.
- Afin d'éviter tout risque de brûlure, agitez les biberons, remuez le contenu des petits pots pour bébés et testez la température avant consommation.
- Ne faites pas cuire d'œufs durs ou à la coque aux micro-ondes, car ils peuvent éclater, même lorsque le temps de cuisson s'est écoulé.

- Lorsque vous nettoyez la porte, le joint de la porte et l'intérieur du four, utilisez exclusivement des détergents légers non abrasifs que vous déposerez sur une éponge ou un chiffon doux.
- Il faut nettoyer le four régulièrement et retirer sans attendre tout résidu alimentaire.
- Le manque d'entretien pourrait conduire à une détérioration des surfaces, ce qui pourrait affecter la durée de vie de l'appareil et entraîner certains risques.
- Si le cordon secteur est endommagé, il faut le faire remplacer – afin d'éviter tout danger – par un technicien du Service Après- Vente ou par un professionnel qualifié.
- Ne nettoyez jamais la table de cuisson avec un appareil à vapeur ou à haute pression : vous vous exposeriez à un risque de choc électrique.
- L'appareil n'est pas prévu pour être commandé par un minuteur externe ou une télécommande séparée.

Vous trouverez ci-dessous un certain nombre de règles à suivre, comme pour tous les appareils. Elles vous permettront d'utiliser ce four en toute sécurité et d'obtenir des performances maximales.

1. Lorsque vous servez du four, veillez à ce que le plateau tournant, la couronne à roulettes et l'entraîneur soient bien en place.
2. Utilisez le four exclusivement pour la préparation des aliments. N'y séchez pas de linge, du papier, ou autre chose que des produits alimentaires. N'y stérilisez pas les conserves.
3. Ne faites pas fonctionner le four à vide, cela pourrait l'endommager.
4. N'utilisez pas la cavité du four comme espace de rangement pour des papiers, des livres de cuisine, ou autres objets.
5. Ne faites pas cuire d'aliments recouverts d'une membrane ou d'une peau sans l'avoir perforée au préalable avec une fourchette : jaunes d'œufs, foies de volaille, pommes de terre, etc.
6. N'insérez aucun objet dans les orifices de la carrosserie.
7. Ne démontez jamais le four, et ne retirez pas les pieds, l'axe d'entraînement, les vis, etc.
8. Ne posez pas les aliments à cuire directement sur le plateau en verre. Placez-les dans des récipients adéquats avant de les enfourner.

IMPORTANT - USTENSILES DE CUISINE À NE PAS UTILISER DANS VOTRE FOUR À MICRO- ONDES :

- N'utilisez pas de plats en métal ou comportant des poignées en métal.
 - N'utilisez aucun récipient avec garniture en métal.
 - N'utilisez pas d'assiette en mélamine, car cette matière absorbe l'énergie des micro-ondes. Cela ralentirait la cuisson et l'assiette pourrait se fêler ou se carboniser.
 - Ne faites rien chauffer dans des bouteilles à goulot étroit, comme par exemple les bouteilles de boissons gazeuses ou de sauces à salade, car elles pourraient éclater dans le four à micro-ondes.
 - Si vous avez besoin d'utiliser un thermomètre à viande ou à sucre, choisissez-en un qui soit spécialement destiné aux micro-ondes. Ces thermomètres sont disponibles dans le commerce.
9. Utilisez les ustensiles spéciaux pour micro-ondes selon les recommandations du fabricant.
 10. Ne faites pas de fritures dans ce four.

11. Souvenez-vous que dans un four à micro-ondes, le contenu du récipient chauffe plus vite que le récipient lui-même. Par conséquent, même si le couvercle ne vous semble pas très chaud au toucher, le liquide ou les aliments qui sont à l'intérieur dégagent la même quantité de vapeur qu'en cuisson conventionnelle ; soyez prudent lorsque vous enlevez le couvercle.
12. Lorsque vous réchauffez un biberon ou des aliments pour bébé, testez vous-même la température avant de nourrir l'enfant. De plus, il est conseillé de ne pas consommer immédiatement les aliments ou les boissons que l'on vient de retirer du four à micro-ondes ; laissez-les reposer quelques minutes et mélangez-les pour répartir la chaleur de façon homogène.
13. Les aliments contenant à la fois de l'eau et de la graisse (par exemple bouillon cube) doivent rester 30 à 60 secondes au four après l'arrêt de l'appareil. Cela permet au mélange de se stabiliser et évite les bouillonnements lorsqu'on y trempe une cuillère ou qu'on y ajoute un bouillon cube.
14. Pour vos préparations liquides et solides, souvenez-vous que certains aliments (par exemple pudding de Noël, confiture, viande hachée) chauffent très vite. Lorsque vous faites cuire ou réchauffer des aliments contenant beaucoup de sucre ou de matière grasse, n'utilisez pas de contenant en plastique.
15. Les récipients peuvent être brûlants en raison de la chaleur transmise par les aliments qui cuisent. Cela est flagrant si vous recouvrez le plat et les poignées avec un film en plastique. N'oubliez pas de mettre des gants de cuisine quand vous manipulez vos récipients.
16. Pour éviter que vos préparations et récipients prennent feu dans le four:
 - a) ne prolongez pas inutilement la cuisson. Surveillez le four tant que des matières inflammables (papier, plastique) sont à l'intérieur ;
 - b) avant d'enfourner des aliments sous sachets en plastique, retirez les liens qui les ferment si ces derniers comportent des fils métalliques.
 - c) Si le feu se déclare à l'intérieur du four, laissez la porte fermée, débranchez l'appareil ou mettez-le hors tension en désarmant le disjoncteur ou en enlevant le fusible sur le tableau électrique.

BANDEAU DE COMMANDES ÉLECTRONIQUE

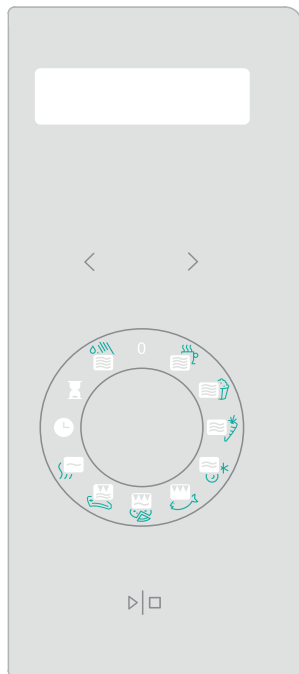

AFFICHEUR

(La durée de cuisson, la puissance, les opérations en cours et l'heure du jour s'affichent ici)

< > TEMPS

SÉLECTEUR DE FONCTION SIMPLICITY



DÉPART | ARRÊT

(Appuyez une fois pour lancer un programme de cuisson. Appuyez une fois pour interrompre temporairement la cuisson. Cette touche sert aussi à régler la Sécurité enfants)

BOUTON D'OUVERTURE DE LA PORTE

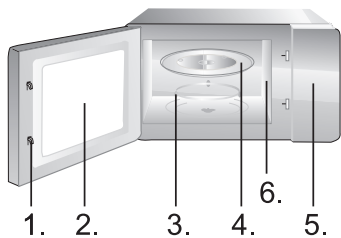

1. Verrouillage de sécurité de la porte
2. Hublot
3. Couronne à roulettes
4. Plateau tournant en verre
5. Bandeau de commandes
6. Répartiteur d'ondes (n'enlevez pas la plaque en mica recouvrant le répartiteur).

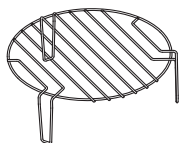

Trépied (uniquement pour la cuisson au gril ou la cuisson combinée ; doit toujours être placé sur le plateau tournant)

1. HORLOGE



Le four est équipé d'une horloge à affichage numérique; vous pouvez choisir le format sur 24 heures quand le four est en veille.

Supposons par exemple que vous vouliez régler l'horloge du four sur 8h30 :

1. Le four étant en veille, tournez le sélecteur sur HORLOGE.
2. Vous pouvez effleurer la touche < ou > pour régler l'heure sur 8:30.
3. Effleurez une fois la touche DÉPART | ARRÊT pour valider votre réglage.

2. DÉPART DIFFÉRÉ



Cette fonction vous permet de programmer une cuisson qui démarrera plus tard.

Supposons par exemple qu'il est actuellement 9 heures et que vous vouliez programmer une cuisson au gril de 5 minutes qui devra démarrer à 10 heures 30:

1. Tournez le sélecteur sur DÉPART DIFFÉRÉ.
2. Vous pouvez effleurer la touche < ou > pour sur 10:30.
3. Tournez le sélecteur sur GRIL.
4. Effleurez la touche < ou > pour régler la durée de cuisson sur 5:00.
5. Effleurez DÉPART | ARRÊT pour valider votre programmation.

Note

Lorsqu'il est 10:30, le programme de cuisson démarre automatiquement.

3. SECURITE ENFANTS



Utilisez cette fonction pour empêcher les jeunes enfants de se servir du four sans surveillance. L'icône de la SÉCURITÉ ENFANTS s'affiche alors à l'écran et l'appareil ne peut pas fonctionner tant que le verrouillage est actif.

Pour activer la SÉCURITÉ ENFANTS : l'appareil étant en veille, effleurez 3 secondes la touche DÉPART | ARRÊT; un signal sonore retentit et l'icône de verrouillage s'allume. Pour désactiver la SÉCURITÉ ENFANTS, effleurez 3 secondes la touche DÉPART | ARRÊT jusqu'à ce que l'icône de verrouillage s'éteigne.

4. FONCTION AQUA CLEAN



Placez sur le plateau tournant un verre rempli de 200 ml d'eau et tournez le sélecteur de fonction sur AUTONETTOYAGE. Appuyez sur la touche DÉPART | ARRÊT pour lancer le programme. Au bout de 8 minutes, enlevez le verre et essuyez le four avec un torchon sec.

5. RÉGLAGE DU TEMPS DE CUISSON



Pour réduire ou augmenter le temps de cuisson, sélectionnez la fonction appropriée (micro-ondes, gril...) et avant de valider, ajustez la durée de fonctionnement en appuyant sur la touche < ou >.

6. UTILISATION DU SÉLECTEUR SIMPLICITY



Le sélecteur Simplicity sert à régler la fonction voulue (cuisson, décongélation, gril, etc.). Les icônes figurant sur le bouton représentent un aliment type pour lequel la fonction est appropriée, mais cette fonction peut convenir aussi à des préparations similaires. Le tableau de la page suivante indique la signification des icônes, les fonctions correspondantes et leurs temps de cuisson par défaut. Vous pouvez bien entendu modifier ces derniers.





















Le sélecteur sert aussi à ARRÊTER ou ANNULER la fonction choisie : pour cela, tournez-le simplement sur la position «0».

7. MODE ECO - ÉCONOMIES D'ÉNERGIE

Effleurez simultanément les touches < et >.

L'afficheur s'éteint et le four à micro-ondes passe en mode Eco qui réduit la consommation d'électricité.

Pour annuler le mode ECO et rallumer l'afficheur, appuyez sur une touche quelconque, ou bien ouvrez ou fermez la porte du four.

Icône	Fonction	Signification	Quantité	Temps de cuisson par défaut	Conseil
	Micro-ondes 100% 	Tasse d'eau/ de café/lait/thé	1 tasse - 200ml	2 min 20 sec	Augmentez la durée pour une boisson plus chaude ou une plus grande tasse.
	Micro-ondes 100% 	Pop-corn	1 sachet - 100g	3 min 30 sec	Augmentez la durée pour un plus grand sachet.
	Micro-ondes 50% 	Légumes	300g - carottes (en tranches)	4 min	
	Micro-ondes 30% 	Décongélation	Pain 0,5kg	20 min	Diminuez la durée pour un pain plus petit.
	Gril 85% 	Poisson	Poisson 500g	25 min	Retournez le poisson au bout de 12,5min. lorsque le signal sonore retentit.
	Micro-ondes 30% + gril 70% 	Pizza	Pizza 350g	11 min	
	Micro-ondes 40% + gril 60% 	Viande	Steak 500g	35 min	Pour un steak grillé sur les 2 faces, appuyez sur DÉPART/PAUSE cinq min. avant la fin de la cuisson, retournez le steak et rappuyez sur DÉPART/PAUSE.
	Micro-ondes 10% 	Maintien au chaud		10 min	
	Horloge	Horloge			
	Départ différé	Départ différé			
	Micro-ondes 100% 	Autonettoyage	1 tasse - 200ml	5 min	

1. Avant de procéder au nettoyage, mettez le four à l'arrêt et débranchez-le.
2. Maintenez l'intérieur du four en bon état de propreté. Si des éclaboussures adhèrent aux parois, enlevez-les avec une éponge humide. Les détergents agressifs ou abrasifs ne sont pas recommandés.
3. Nettoyez la carrosserie avec une éponge humide. Veillez à ne pas laisser couler d'eau dans les fentes d'aération afin de ne pas endommager les composants du four.
4. Veillez à ce que le bandeau de commandes reste toujours sec. Essayez-le avec un chiffon doux et humide. N'utilisez pas de détergents, de produits abrasifs ni d'aérosol pour nettoyer le bandeau de commande.
5. Si de la buée s'accumule sur la face interne de la porte ou à sa périphérie, à l'extérieur, essuyez-la avec un chiffon doux. Ce phénomène peut se produire lorsque le four à micro-ondes fonctionne dans des conditions d'humidité élevée ; cela n'indique nullement un dysfonctionnement de l'appareil.
6. Il est quelquefois nécessaire de retirer le plateau tournant pour le nettoyer. Vous pouvez le laver à l'eau chaude savonneuse ou dans votre lave-vaisselle.
7. La couronne à roulettes et le bas de la cavité doivent être entretenus régulièrement pour éviter tout bruit excessif. Nettoyez simplement le bas du four avec de l'eau et un détergent léger ou avec un produit pour les vitres, puis séchez soigneusement. Vous pouvez laver la couronne à roulettes à l'eau tiède savonneuse ou dans votre lave-vaisselle. Les vapeurs de cuisson qui se condensent au cours d'utilisations répétées ne dégradent nullement les surfaces en bas du four ni les roulettes de la couronne. Si vous enlevez la couronne à roulettes au cours du nettoyage, veillez à la remettre en place dans sa position initiale.
8. Pour éliminer les odeurs désagréables, placez dans le four un bol rempli d'eau additionnée d'un jus de citron et de sa peau. Faites fonctionner le four 5 minutes en mode micro-ondes, puis passez l'éponge et essuyez soigneusement avec un torchon sec.

ENVIRONNEMENT

Lorsqu'il ne fonctionnera plus, ne jetez pas l'appareil avec les ordures ménagères, mais déposez-le à un endroit assigné à cet effet, où il pourra être recyclé. Vous contribuerez ainsi à la protection de l'environnement.

INSTALLATION

1. Veillez à retirer tous les matériaux d'emballage qui se trouvent à l'intérieur du four.
2. Après avoir déballé l'appareil, vérifiez s'il est en bon état, en portant une attention particulière aux points suivants:
 - Porte mal alignée
 - Porte endommagée
 - Entailles ou trous sur le hublot ou l'afficheur
 - Bosses ou trous dans la cavitéSi vous remarquez l'un des défauts ci-dessus, **N'UTILISEZ PAS** le four.
3. Ce four à micro-ondes pèse 15,5 kg et doit être installé à l'horizontale sur une surface suffisamment solide pour supporter son poids.
4. Il doit rester à distance des sources de chaleur élevée et des dégagements de vapeur.
5. **NE METTEZ RIEN** sur le dessus du four.
6. Laissez un espace libre d'au moins 20 cm de chaque côté du four et de 30 cm à l'arrière afin d'assurer une ventilation correcte.
7. Surveillez les enfants lorsqu'ils utilisent l'appareil.
8. L'emplacement de la prise murale doit être adapté à la longueur du cordon secteur.
9. La prise électrique doit être facile d'accès pour que l'appareil puisse être débranché rapidement en cas d'urgence. Sinon, il devra être possible de déconnecter l'appareil en actionnant un interrupteur installé sur le circuit électrique. Dans ce cas, il faudra respecter les normes de sécurité en vigueur relatives au raccordement électrique. L'appareil doit être branché correctement à une prise de courant alternatif monophasé (230 V/50 Hz) raccordée à la terre.
ATTENTION : CET APPAREIL DOIT ÊTRE RELIÉ À LA TERRE ! Le fabricant décline toute responsabilité si cette consigne de sécurité n'est pas respectée.
10. La puissance du four est de 1,4 kilovoltampère. Nous vous suggérons de consulter un électricien avant d'installer l'appareil.

ATTENTION : pour sa sécurité, le four est muni d'un fusible de 250 Volts, 10 Ampères.

CARACTÉRISTIQUES TECHNIQUES

Raccordement électrique.....	220-240V-50Hz, 1400W
Puissance des micro-ondes	900W
Puissance du gril.....	1200W
Fréquence.....	2450MHz
Dimensions de l'appareil.....	510mm(L) x 303mm(H) x 375mm(P)
Volume du four.....	23 litres
Poids net.....	environ 15,5 kg
Niveau de bruit.....	Lc < 58 dB (A)



Cet appareil est pourvu du marquage conforme à la directive 2012/19/EU relative aux déchets des équipements électriques et électroniques (DEEE). Cette directive est applicable dans les pays de la CE et définit le cadre pour la reprise et le recyclage des appareils électroménagers en fin de vie utile.

DIMENSIONS D'ENCASTREMENT

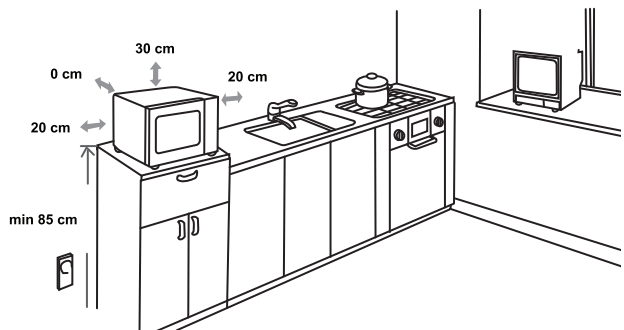

INTERFÉRENCES RADIO

Votre four à micro-ondes peut générer des interférences avec votre récepteur radio, votre téléviseur, ou d'autres appareils similaires. Pour les éliminer ou les réduire, prenez les mesures suivantes.

- Nettoyez la porte et son joint d'étanchéité
- Placez la radio, la TV, etc. aussi loin que possible du four.
- Installez une antenne convenable pour votre récepteur radio ou TV afin d'améliorer la réception du signal.

NOUS NOUS RÉSERVONS LE DROIT DE PROCÉDER À DES MODIFICATIONS QUI N'ONT PAS D'INCIDENCE SUR LE FONCTIONNEMENT DE L'APPAREIL.

AVANT DE CONTACTER LE SERVICE APRÈS-VENTE

1. Si le four ne fonctionne pas du tout, l'afficheur ne s'allume pas ou s'éteint.
 - a) Vérifiez si l'appareil est branché correctement. Si ce n'est pas le cas, retirez la fiche de la prise secteur, attendez 10 secondes et rebranchez le four convenablement.
 - b) Vérifiez si le fusible n'a pas sauté ou si le disjoncteur n'a pas disjoncté. S'ils fonctionnent normalement, testez la prise murale en y raccordant un autre appareil.
2. Si le four ne fonctionne pas en mode micro-ondes:
 - a) Vérifiez si la durée de cuisson a été réglée.
 - b) Vérifiez si la porte est bien fermée et si le verrouillage est enclenché. Dans le cas contraire, le flux des micro-ondes ne peut pas parvenir dans le four.

Si le four ne fonctionne toujours pas une fois que les vérifications ci-dessus ont été effectuées, contactez le service après-vente.

Cet appareil ménager destiné à la cuisson des aliments et des boissons fonctionne avec des ondes électromagnétiques et doit être utilisé exclusivement à l'intérieur.

GARANTIE ET SERVICE

Si vous souhaitez obtenir des informations supplémentaires ou si vous rencontrez un problème, contactez le Service Consommateurs Gorenje de votre pays (vous trouverez le numéro de téléphone correspondant sur le dépliant de garantie internationale). S'il n'existe pas de Service Consommateurs Gorenje dans votre pays, renseignez-vous auprès de votre revendeur Gorenje local ou contactez le « Service Department of Gorenje Domestic Appliances ».

Les appareils ou composants d'une même ligne design peuvent éventuellement apparaître sous différentes nuances de couleur en raison de divers facteurs, tels que différents angles de vue, différentes couleurs de fond, les matériaux et l'éclairage de la pièce.

Réservé à une utilisation domestique!

Vous trouverez des informations complémentaires et des conseils utiles sur la cuisson aux micro-ondes et au gril sur notre site Internet:

<http://www.gorenje.fr>

NOUS VOUS SOUHAITONS BEAUCOUP DE PLAISIR LORS DE L'UTILISATION DE VOTRE APPAREIL

gorenje

TISZTELT VÁSÁRLÓNK

Köszönjük vásárlását. Bízunk benne, hogy hamarosan megbízhatónak fogja találni termékeinket. A készülék egyszerűbb használatának érdekében melléeltük ezt a könnyen érthető használati utasítást.

A használati utasítás segítségével lesz a készülék megismerésében. Kérjük olvassa át fi gyelmesen a készülék első használata előtt.

Kérjük győződjön meg róla, hogy a készülék sértetlen állapotban érkezett-e meg Önhöz. Amennyiben szállítási sérülést vesz észre, vegye fel a kapcsolatot az értékesítővel vagy a területi raktárral, ahonnan az árut szállították. A telefonszámot megtalálja a számlán vagy a szállítólevélen.

Sok örömet kívánunk új háztartási készüléke használata során!



A készülék kizárólag a háztartásban való használatra készült, ételek és italok elektromágneses energia segítségével történő melegítésére. A készüléket csak zárt térben használjuk.

HASZNÁLATI UTASÍTÁS

Olvassa át figyelmesen a használati utasítást és őrizze meg, mert később is szüksége lehet rá.

A használati utasítás a készülék használójának szól. Benne ismertetésre kerül a készülék, valamint annak használata. Mivel különféle típusú készülékekhez készült, előfordulhat, hogy olyan funkciókat is leír, amelyekkel az Ön készüléke nem rendelkezik.

Fenntartjuk a módosítások és hibák jogát a használati utasításban.



Soha ne érintsük meg főző, sütő vagy melegítésre használt háztartási készülékek felületét, mert azok működés közben felforrósodnak! Gondoskodjunk arról, hogy a kisgyerekek megfelelő távolságra legyenek a működő készülékektől. Égésveszély!



Mikrohullámok forrása/ magasfeszültség! Tilos a készülék fedelének eltávolítása.

FFIGYELMEZTETÉS! A készülék, és annak hozzáférhető részei a használat során felforrósodhatnak.

Ügyeljen, hogy a készülék fűtőelemeit ne érintse meg.

A 8 évnél fiatalabb gyermekeket tartsa távol a készüléktől, vagy biztosítsa folyamatos felügyeletüket. 8 évnél idősebb gyerekek, csökkent fizikai-, értelmi-, vagy mentális képességű személyek, illetve megfelelő tapasztalatokkal és ismeretekkel nem rendelkező személyek felügyelet mellett, vagy akkor használhatják a készüléket, ha annak biztonságos üzemeltetéséről útmutatást kaptak, és a kapcsolódó kockázatokat megértették. Figyelni kell a gyermekekre, hogy ne játszanak a készülékkel. A készülék tisztítását és felhasználói karbantartását 8 évnél idősebb gyerekek végezhetik, de csak felügyelet mellett. Gondoskodjon arról, hogy 8 évesnél fiatalabb gyermekek ne férjenek hozzá a készülékhez és annak csatlakozókábeléhez.

• **FIGYELEM:** Amikor a készülék kombinált üzemmódban működik, a keletkező igen magas hőmérsékletek miatt a gyerekek csak felnőttek gondos felügyelete mellett

használhatják a készüléket (csak a grill funkcióval rendelkező készülékek esetében).

- **FIGYELEM:** Ha az ajtó, vagy annak tömitései megsérültek, a készüléket nem szabad használni mindaddig, amíg a sérüléseket a szerelő ki nem javította.
- **FIGYELEM:** Minden olyan javítás vagy szerelés, amelyet nem a szakszerviz végez, és amely során eltávolításra kerül a mikrohullámokkal szembeni védelmet szolgáló fedél, veszélyes és kockázatos.
- **FIGYELEM:** folyadékokat vagy más ételeket ne melegítsünk zárt edényekben vagy lezárt csomagolásban, mert ezek könnyen felrobbanhatnak.
- Ne távolítsuk el a sütő lábait és ne fedjük be a szellőző nyílásokat.
- Csak mikrohullámú sütőben való használatra alkalmas eszközöket használjunk.
- Ha műanyag, vagy papír edényekben vagy csomagolásban melegítünk ételeket, felügyeljük a folyamatot, mivel az ilyen csomagolás, illetve edény kigyulladhat.
- A füstöt észlelünk, kapcsoljuk ki a készüléket, húzzuk ki a villásdugót a konnektorból, a sütő ajtaját pedig hagyjuk becsukva, hogy elfojtsuk az esetleges lángokat.
- A italt melegítünk a mikrohullámú sütőben, bizonyos idő elteltével az felforrhat és kifuthat, ezért ilyen esetekben legyünk különösen elővigyázatosak.
- Az égésveszély elkerülése érdekében használat előtt keverjük fel vagy rázzuk össze a bébiételes üvegek tartalmát, valamint ellenőrizzük azok hőfokát.

- A mikrohullámú sütőben ne melegítsünk héjas tojásokat, vagy egész főtt tojásokat, mert azok könnyen felrobbanhatnak, azt követően is, hogy a sütőben való melegítést már befejeztük.
- Az ajtó, a tömítések, illetve sütő belső felületének tisztításához használjunk kímélő (nem súroló) tisztítószeret. Ezeket szivaccsal vagy puha ruhával vigyük fel a felületekre.
- A sütőt tisztítsuk rendszeresen és távolítsuk el az esetleges ételmaradékokat.
- A sütőt nem tartjuk karban és nem tisztítjuk rendszeresen, a felületei elhasználódhatnak, ami negatív hatással van a készülék élettartamára és megnöveli a veszélyek kockázatát a sütő használata során.
- Ha a csatlakozó kábel sérült, azt a veszélyek elkerülése érdekében csak a gyártó, vagy a szakszerviz, illetve megfelelően képzett szakember cserélheti ki.
- Ne hagyja a hálózati kábelt az asztal vagy a munkalap széle alá lógni.
- A veszélyes helyzetek elkerülése érdekében a készüléket ne csatlakoztassa külső időzítőkapcsolóra, vagy távvezérlőrendszerre.
- Ne próbálja saját maga kicserélni a sütő lámpáját, és ne engedje meg más a szervizközpont által nem felhatalmazott személynek sem.
- **FIGYELMEZTETÉS:** Ne használjon általános forgalomban lévő tisztítószeret, gőztisztító berendezést, éles eszközöket, durva tisztítószeret, semmiféle nátriumhidroxid tartalmú szert vagy súroló eszközt a mikrohullámú sütő egyetlen részének tisztításához sem.

A folytatásban kerülnek felsorolásra azok a szabályok és biztonsági intézkedések, amelyeket – hasonlóan más készülékek használatához – be kell tartani ahhoz, hogy a sütő biztonságosan és hatékonyan működjön:

1. A sütő működése közben az üveglap, a henger karjai, az összekötő és a henger tartója mindig legyenek a helyükön.
2. A sütőt ételkészítésen kívül semmilyen más célra ne használjuk: ne szárítsunk benne ruhát, papírt vagy más tárgyat és ne használjuk sterilizálásra.
3. Üres állapotban soha ne kapcsoljuk be a sütőt, mert ezzel kárt okozhatunk benne.
4. Ne tároljunk semmit a sütő belsejében, pl. papírt, szakácskönyveket, stb.
5. Ne készítsünk a sütőben olyan ételt, amely membránréteggel van bevonva: pl. tojássárgája, burgonya, csirkemáj, stb., úgy, hogy előzetesen nem szúrjuk át a membránt több helyen villával.
6. Ne tegyünk semmilyen tárgyakat a sütő külső részén található nyílásokba.
7. Soha ne távolítsuk el a sütő részeit, pl. a lábakat, a rezeszt, a csavarokat, stb.
8. Ne készítsünk ételt közvetlenül az üveglapon. Mielőtt az ételt a sütőbe helyeznénk, tegyük megfelelő edénybe vagy hasonló segédeszközre.

FONTOS: A mikrohullámú sütőben nem használhatók a következő konyhai eszközök:

- Ne használjunk fém edényeket, vagy fém füllel rendelkező edényeket.
- Ne használjunk fém szegéllyel ellátott edényeket.
- Ne használjunk papírral bevont fém huzalokat a műanyag zacskók lezárására.
- Ne használjunk melaminből készült edényeket, mivel azok olyan anyagot tartalmaznak, amely magába szívja a mikrohullámú energiát. Ennek következtében az edény szétrepedhet vagy megéghet, emellett pedig a melegítés / főzés lassabb lesz.
- Ne használjunk olyan edényeket, amelyek nem rendelkeznek megfelelő bevonattal mikrohullámú sütőben való használatra. Ugyanígy ne használjunk lefedett, füles csészéket.
- Ne készítsünk ételt, illetve italt olyan edényben, amely felül összeszűkül (pl. üvegpalack), mert az melegítés közben megrepedhet.
- Ne használjunk hagyományos hőmérőket a húsokhoz vagy édességekhez. Csak olyan hőmérőket használjunk, amelyek alkalmasak mikrohullámú sütőben való használatra.

9. A mikrohullámú sütőhöz való segédeszközöket csak gyártójuk utasításainak megfelelően használjuk.
10. Ne próbáljunk a mikrohullámú sütőben kirántani ételeket.
11. Ügyeljünk arra, hogy a mikrohullámú sütőben csak a folyadék melegedjen fel, és ne az edény is, amelyben van. Lehetséges, hogy azután, hogy eltávolítottuk a fedelet, az edényben lévő folyadékból pára csapódik ki, vagy cseppek fröccsennek ki belőle akkor is, ha maga a fedél nem forró.
12. Használat előtt mindig ellenőrizzük az étel hőmérsékletét, különösen, ha gyerekeknek szeretnénk adni. Javasolt az ételt/italt nem azonnal elfogyasztani a sütőből való kivétel után, hanem néhány percig állni hagyni és lehetőség szerint felkeverni, hogy a hőmérséklet egyenletesen eloszoljon benne.
13. Az olyan étel, ami zsír és víz keverékét tartalmazza, pl. leves-alap, a sütő kikapcsolása után maradjon körülbelül 30-60 másodpercig még a sütőben. Ezáltal lehetővé válik, hogy a keverék leülepedjen és megelőzhetjük azt, hogy buborékok képződjenek, amikor kanállal a folyadékba nyúlunk, vagy amikor beledobjuk a leveskockát.
14. Az ételkészítés során ügyeljünk arra, hogy egyes étel-típusok, pl. karácsonyi puding, lekvár vagy darált hús, nagyon gyorsan felmelegszenek. Amikor nagy zsír- vagy cukortartalmú ételt melegítünk vagy főzünk, ne használjunk műanyag edényt.
15. A mikrohullámú sütőben való ételkészítés során használt segédeszközök erősen felmelegedhetnek, mivel az étel hőt ad le. Ez különösen érvényes abban az esetben, ha az edény teteje és fülei műanyag fedővel vannak bevonva, vagy műanyag bevonattal rendelkeznek. Az ilyen edényekhez szükséges lehet konyhai kesztyű használata.
16. A sütő belsejében esetlegesen fellépő tűzveszély csökkentése érdekében:
 - a) ügyeljünk arra, hogy ne főzzük az ételeket túl hosszú ideig. Felügyeljük a melegítés folyamatát, ha a sütőben papír, műanyag vagy más gyúlékony anyagból készült segédeszközök vannak.
 - b) Mielőtt a zacskót a sütőbe tesszük, távolítsuk el az azt lezáró fémhuzalokat.
 - c) Ha a sütőben lévő tárgy kigyullad, hagyjuk zárva a sütő ajtaját, kapcsoljuk ki a készüléket, húzzuk ki a villásdugót a konnektorból, vagy kapcsoljuk ki a biztosíték-tábla fő biztosítékát.

A SÜTŐ ÁBRÁJA

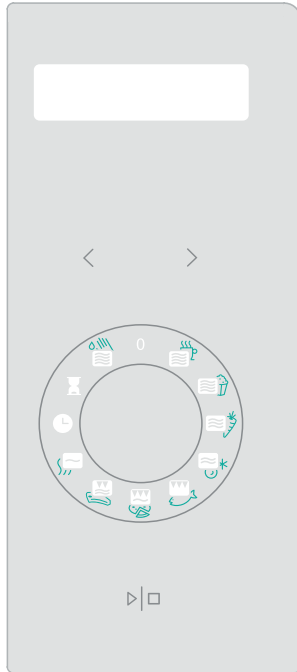

KIJELZŐ

(Főzési idő, teljesítmény, indikátorok és óra kijelzése)



IDŐ

SIMPLICITY FUNKCIÓGOMB



START | STOP

(Nyomja meg egyszer a főzési program elindításához. Nyomja meg egyszer a főzés megszakításához. A gyerekszár beállításához is ezt a gombot kell használni.)

AJTÓNYITÓ GOMB

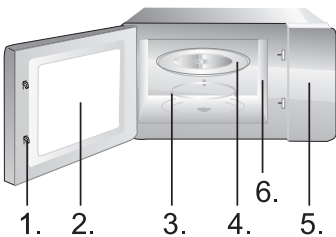

1. Ajtózár
2. Sütő ablak
3. A tálca szegélye
4. Üveg tálca
5. Vezérlő egység
6. Hullámterelő (ne távolítsuk el a hullámterelőt fedő csillámlemezt)

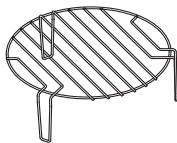

Grill rács (Csak a grill vagy kombinált üzemmód esetén kell használni és az üveglapon kell elhelyezni)

1. ÓRA



A sütő digitális órával van ellátva. Az órát (24 órás ciklusban) készenléti üzemmódban az óra gomb megnyomásával állíthatjuk be.

Például: Tegyük fel, hogy 8:30-ra szeretnénk beállítani a sütő óráját.

1. Készenléti üzemmódban forgassuk el a gombot ÓRA.
2. Majd nyomjuk meg < vagy a > gombot a kiválasztásához hogy 8:30.
3. Nyomjuk meg egyszer a START | STOP gombot az óra beállításának jóváhagyásához.

2. KÉSLELTETETT INDÍTÁS



A programra lehetővé teszi, hogy előre beállítsuk az ételkészítés kezdetét és végét.

Példa: Az aktuális idő 9:00 óra, 10:30-kor szeretnénk megkezdeni az ételkészítést, mégpedig egy 5 perces grillezést:

1. Készenléti üzemmódban forgassuk el a gombot KÉSLELTETETT INDÍTÁS helyzetbe.
2. Majd nyomjuk meg < vagy a > gombot a kiválasztásához hogy 10:30.
3. A grillezés beállításához forgassuk el a gombot GRIL helyzetbe.
4. A < vagy a > gombok segítségével állítsuk be az 5 perces főzési időtartamot.
5. A beállítás jóváhagyásához nyomjuk meg a START | STOP gombot.

MEGJEGYZÉS:

Amint elérkezik a beállított program megkezdésének időpontja, két sípolás lesz hallható és a mikrohullámú sütő automatikusan működésbe lép.

3. GYEREKZÁR



A funkció segítségével megelőzhetjük, hogy kis gyerekek felügyelet nélkül használják a sütőt. Amíg a gyerekzár be van kapcsolva, a sütő nem működtethető, a kijelzőn pedig világít a gyerekzár (CHILD LOCK) jelfénye.

A gyerekzár beállítása: Készenléti üzemmódban nyomjuk meg és tartjuk lenyomva a START | STOP gombot 3 másodpercig. Ekkor sípolás lesz hallható és a gyerekzár jelfénye kigyullad.

A gyerekzár kikapcsolása: nyomjuk meg és tartjuk lenyomva a START | STOP gombot 3 másodpercig, amíg a gyerekzár jelfénye ki nem alszik.

4. ÖNTISZTÍTÁS FUNKCIÓ



Helyezzen be egy pohár – 200ml – vizet és forgassa el a funkciógombot az ÖNTISZTÍTÁS pozícióba. A folyamat elindításához nyomja meg a START | STOP gombot. 8 perc elteltével vegye ki a poharat és törölje át a sütőt száraz ruhával.

5. IDŐTARTAM MÓDOSÍTÁSA



A működési idő csökkentéséhez vagy növeléséhez válassza ki a megfelelő funkciót (mikrohullám, grill, ...) és ennek jóváhagyása előtt módosítsa az időtartamot a < vagy > gombok segítségével.

6. A SIMPLICITY GOMB HASZNÁLATA























A Simplicity gomb a kívánt funkció (főzés, kiolvasztás, grill, stb.) beállításához használható. A gombon látható ikonok egy, az adott funkcióhoz kapcsolódó tipikus ételt ábrázolnak, de az adott funkció más, hasonló élettípusokra is alkalmazható. A következő oldalon látható táblázat foglalja össze részletesen az egyes funkciók jelentését és használatát, valamint az egyes funkciókhoz kapcsolódó gyári idő-beállításokat. Ezek igény szerint módosíthatók.

A funkciógomb a kiválasztott funkció leállítására vagy megszakítására is használható – csak forgassa vissza alaphelyzetbe »0«. E funkció segítségével megakadályozza, hogy a gyerekek felügyelet nélkül vagy véletlenül használják a készüléket.

7. ECO FUNKCIÓ – ENERGIATAKARÉKOSSÁG

Nyomja meg egyszerre az < ÉS az > gombokat, kikapcsolásra kerül a kijelző és a készülék Eco üzemmódra vált, ami minimalizálja az energia-felhasználást. Az Eco üzemmódból való kilépéshez és a kijelző ismételt bekapcsolásához nyomja meg bármely gombot vagy nyissa ki, illetve zárja be a készülék ajtaját.

Jel	Funkció	Jelentés	Mennyiség	Javasolt idő-beállítás	Tipp
	Mikrohullám 100% 	Egy bögrevíz/ víz/ kávé/tej tea	1 bögre - 200ml	2 perc 20 mp	Forróbb ital érdekében, vagy nagyobb bögre esetén növelje az időtartamot.
	Mikrohullám 100% 	Pattogatott kukorica	1 zacskó- 100g	3 perc 30 mp	Nagyobb zacskó esetén növelje az időtartamot.
	Mikrohullám 50% 	Zöldség	300g – sárgarépa (szeletelve)	4 perc	
	Mikrohullám 30% 	Kiolvasztás	Kenyér 0,5kg	20 perc	Kisebb darabok esetén csökkentse az időtartamot.
	Gril 85% 	Hal	Hal 500g	25 perc	12,5 perc elteltével, amikor hangjelzés lesz hallható, fordítsa meg a halat, majd nyomja meg ismét a START gombot.
	Mikrohullám 30% + gril 70% 	Pizza	Pizza 350g	11 perc	
	Mikrohullám 40% + gril 60% 	Hús steak	Hús steak 500g	35 perc	Hogy a hús mindkét oldalán ropogósra süljön, nyomja meg a START/PAUSE gombot a program vége előtt 5 perccel, fordítsa meg a húst, majd nyomja meg ismét a START/PAUSE gombot.
	Mikrohullám 10% 	Melegen tartás		10 perc	
	Óra	Óra			
	Késleltetett indítás	Késleltetett indítás			
	Mikrohullám 100% 	Öntisztítás	1 bögre - 200ml	5 perc	

1. Tisztítás előtt kapcsoljuk ki a mikrohullámú sütőt és húzzuk ki a villásdugót a konnektorból.
2. A sütő belsejét tartjuk mindig tisztán. Ha ételmaradék, az ételből kifröccsenő saft, vagy kiömlött folyadék szárad rá a sütő falaira, azt nedves rongy segítségével távolítsuk el. Erős tisztítószer, súrolószer használata nem javasolt.
3. A sütő külső felületét nedves ruhával tisztíthatjuk. Hogy meg ne sértsük a készülék belső részeit, ügyeljünk arra, hogy ne folyjon be víz a szellőzőnyílásokon.
4. Ügyeljünk rá, hogy a vezérlő panel ne legyen nedves. Puha, nedves ruhával tisztítsuk. A vezérlő panel tisztításához ne használjunk erős tisztítószeret, súrolószereket vagy tisztító sprayket.
5. Ha a készülék belsejében vagy háza körül pára gyűlik fel, nedves ruhával töröljük le. Ez akkor történhet meg, ha a sütőt nagyon nedves helyiségben használjuk és nem jelenti azt, hogy a sütő meghibásodott.
6. Időnként ki kell venni az üveg tányért is és meg kell tisztítani. Tisztíthatjuk meleg vízzel, egy kis tisztítószer hozzáadásával, vagy mosogatógépben.
7. A görgős gyűrűt és a sütő alját (alsó lemez) rendszeresen tisztítani kell, egyébként a sütő működése zajos lesz. A sütő belsejének alsó lapját egyszerűen töröljük át kímélő tisztítószerrel, vízzel vagy ablaktisztítóval, majd szárítsuk meg. A görgős gyűrűt tisztíthatjuk meleg vízben, egy kis tisztítószer hozzáadásával, vagy mosogatógépben. Hosszabb használat után a gyűrű görgőin a főzéstől pára gyűlhet fel, ez azonban nincs kihatással a sütő működésére. Ha eltávolítjuk a görgős gyűrűt a sütőből, ügyeljünk arra, hogy megfelelően helyezzük vissza.
8. Az esetleges kellemetlen szagokat úgy távolíthatjuk el a sütőből, hogy egy mély, mikrohullámú sütőben használható edénybe beleöntünk egy pohár vizet és hozzáadjuk egy citrom levét és héját. Ezt követően az edényt 5 percre a sütőbe helyezzük és bekapcsoljuk a sütőt. Ezután alaposan szárítsuk meg a sütő belsejét és töröljük ki puha ruhával.

KÖRNYEZETVÉDELEM

A feleslegessé vált készülék szelektív hulladékként kezelendő. Kérjük, hivatalos újrahasznosító gyűjtőhelyen adja le, így hozzájárul a környezet védelméhez.

ELHELYEZÉS

1. Ellenőrizzük, hogy az ajtó belső részéről eltávolítottunk-e minden csomagolóanyagot.
 2. A csomagolás eltávolításakor vizsgáljuk meg a sütőt, nem láthatóak-e rajta sérülések, például:
 - lógó ajtó,
 - sérült ajtó,
 - horpadások vagy lyukak az ajtó üvegében (ablakában), valamint a kijelzőn,
 - horpadások a sütő belsejében.Ha a fenti sérülések bármelyikét észleljük, ne használjuk a sütőt.
 3. A mikrohullámú sütő tömege körülbelül 15,5 kg. Olyan vízszintes felületen helyezzük el, amely elég erős ahhoz, hogy megtartsa a sütőt.
 4. A sütőt hő- és pára-forrásoktól távol helyezzük el.
 5. Ne tegyünk semmit a sütőre.
 6. A megfelelő szellőzés biztosítása érdekében a sütő két oldalán legalább 20 cm, fölötte pedig legalább 30 cm rés kell hogy legyen.
 7. Ne távolítsuk el a forgó alátét hajtótengelyét.
 8. Mint minden más készülék esetében, itt is gondos felügyeletre van szükség, ha a sütőt gyerekek használják.
- FIGYELEM: A KÉSZÜLÉKET FÖLDELNI SZÜKSÉGES.
9. A konnektor, amelyikbe a készüléket csatlakoztatjuk, könnyen elérhető kell, hogy legyen.
 10. A sütőnek 1,4 kVA bemeneti teljesítményre van szüksége. A sütő elhelyezésekor javasolt szerelővel vagy megfelelő szakemberrel konzultálni.

FIGYELEM: A sütő saját védelemmel, 250V, 10A biztosítókkal rendelkezik.

SPECIFIKÁCIÓ

Energia-felhasználás.....	220-240V-50Hz, 1400W
Kimeneti teljesítmény.....	900W
Grill-égő.....	1200W
Működési frekvencia.....	2450MHz
Külső méretek.....	510mm(Sz) x 303mm(M) x 375mm(M)
Sütő-űrtartalom.....	23 liter
Tömeg csomagolás nélkül.....	Kb 15,5 kg
Zajkibocsátás.....	Lc < 58 dB (A)



A készülék a hulladék elektromos és elektronikus felszerelésekről szóló 2012/19/EU (WEEE) direktívának megfelelően jelölve van. A direktíva meghatározza a hulladék elektromos és elektronikus felszerelések gyűjtésével és kezelésével kapcsolatos, az Európai Unióban érvényes követelményeket.

A BEÉPÍTÉS MENETE

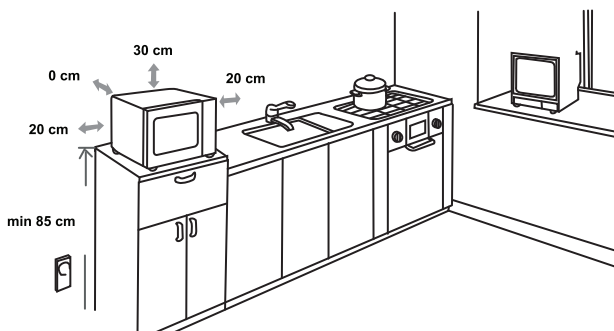

RÁDIÓ-ZAVAROK (INTERFERENCIA)

A mikrohullámú sütő vételi zavarokat okozhat a rádió- és televízió-készülékeknél, valamint hasonló szerkezeteknél. Amennyiben ilyen jellegű zavar (interferencia) lép fel, azt a következő módokon lehet elhárítani vagy csökkenteni:

- Tisztítsuk meg a sütő ajtaját és tömítéseinek felületét.
- Helyezzük a rádió- vagy televízió-készüléket minél messzebb a sütőtől.
- A rádió- illetve televízió-készülékhez használjunk megfelelően elhelyezett antennát, amely a jelek erős vételét teszi lehetővé.

A KÉSZÜLÉK FUNKCIONALITÁSÁT NEM BEFOLYÁSOLÓ
VÁLTOZTATÁSOK JOGÁT FENNTARTJUK..

MIELŐTT SZERELŐT HÍVNÁNK

1. Ha a sütő egyáltalán nem működik, ha a kijelzőn semmi nem jelenik meg, vagy ha a kijelző kikapcsol:
 - a) Ellenőrizzük, hogy a sütő megfelelően csatlakoztatva van-e az elektromos hálózathoz. Ha nincs, húzzuk ki a villásdugót a konnektorból, várjunk 10 másodpercet és dugjuk be újból.
 - b) Ellenőrizzük, hogy az elektromos hálózatban nem égett-e ki egy biztosíték, illetve hogy a főbiztosítéknál nem szakadt-e meg az áram-ellátás. Ha a biztosítékokon nem látható semmilyen hiba, próbáljuk ki a villásdugót valamilyen más készülékkel.
2. Ha a mikrohullámú sütő nem melegít, azaz nem ad le mikrohullámú energiát:
 - a) Ellenőrizzük, hogy a programozó óra megfelelően van-e beállítva.
 - b) Ellenőrizzük, hogy az ajtó megfelelően be van-e csukva. Ha nincs, nem fog mikrohullámú energia felszabadulni.

Ha a fenti tanácsok segítségével sem tudtuk elhárítani a hibát, vegyünk fel a kapcsolatot a legközelebbi szakszervizzel.

JÓTÁLLÁS ÉS SZERVIZ

Ha információra van szüksége, vagy forduljon az adott ország Gorenje vevőszolgálatához (a telefonszámot megtalálja a világszerte érvényes garancialevélen). Ha országában nem működik vevőszolgálat, forduljon a Gorenje helyi szaküzletéhez vagy a Gorenje háztartási kisgépek és szépségápolási termékek üzletágának vevőszolgálatához.

Az azonos design termékcsaládhoz tartozó különböző készülékek vagy azok alkotórészeinek színárnyalata közti esetleges eltéréseket olyan különböző tényezők okozhatják, mint pl. az eltérő szög, amelyből a készüléküket nézzük, hátterük eltérő színe, anyaguk valamint a tér megvilágítása. Csak személyes használatra!

Kiegészítő sütési javaslatokat és egyéb hasznos információkat a mikrohullámú sütőhöz megtalálhatja a következő web-oldalon:

<http://www.gorenje.hu>

SOK ÖRÖMET KÍVÁN ÖNNEK MIKROHULLÁMÚ SÜTŐJE HASZNÁLATA SORÁN!

gorenje

SZANOWNI PAŃSTWO

Dziękujemy za zaufanie jakim obdarzyliście nas Państwo, kupując nasz piekarnik. Przekonajcie się Państwo sami, że na naszych wyrobach możecie polegać. Abyście Państwo łatwiej zrozumieli działanie urządzenia, dodaliśmy dokładnie napisaną instrukcję obsługi.

Instrukcja ta powinna Wam ułatwić zaznajomienie się z Waszym nowym urządzeniem. Prosimy, abyście przed pierwszym uruchomieniem urządzenia dokładnie przeczytali instrukcję obsługi.

Prosimy o sprawdzenie czy urządzenie, które otrzymaliście jest nieposzkodowane. W przypadku uszkodzenia powstałego podczas transportu, należy zwrócić się do sprzedawcy u którego urządzenie zostało kupione lub do okręgowego magazynu skąd urządzenie zostało dostarczone. Numer telefonu, znajdziecie Państwo na rachunku lub kwicie dostawy.

Życzymy Państwu wiele zadowolenia przy użytkowaniu Waszego nowego urządzenia.



Urządzenie przeznaczone jest do użytku w gastronomii. Oddziaływaniem energii elektromagnetycznej, służy wyłącznie do podgrzewania żywności oraz napojów. Kuchenki należy używać tylko w zamkniętych pomieszczeniach.

INSTRUKCJA OBSŁUGI

Dokładnie zapoznać się z instrukcją i zachować ją do późniejszego wykorzystania.

Instrukcja obsługi przeznaczona jest dla użytkownika. Zawiera opis urządzenia i sposób jego użytkowania. Instrukcja odnosi się do różnych typów urządzeń dlatego też może zawierać opisy funkcji, których urządzenie państwa nie posiada.

Zastrzegamy sobie prawo do zmian i błędów w niniejszej instrukcji obsługi.



Nigdy nie dotykaj powierzchni ogrzewania lub urządzenia do gotowania. Staną się nagrzewa podczas pracy. Trzymaj dzieci w bezpiecznej odległości. Istnieje ryzyko spalania!



Źródło promieniowania mikrofal i wysokiego napięcia. Nie zdejmować obudowy.

OSTRZEŻENIE! Urządzenie i jego dostępne części nagrzewają się podczas użytkowania. Należy użytkować urządzenie ostrożnie, aby ich nie dotykać. Dzieci poniżej 8 roku życia nie powinny zbliżać się do urządzenia bez ciągłego nadzoru. Urządzenie może być użytkowane przez dzieci powyżej 8 roku życia oraz osoby o ograniczonych możliwościach fizycznych lub umysłowych, przez osoby niedoświadczone lub o niewystarczającej wiedzy pod warunkiem, że korzystają z urządzenia pod nadzorem lub zostały poinstruowane w zakresie bezpiecznej obsługi urządzenia i znają niebezpieczeństwa związane z użytkowaniem urządzenia. Należy dopilnować, aby dzieci nie bawiły się urządzeniem. Dzieci powyżej 8 roku życia nie mogą czyścić i przeprowadzać konserwacji urządzenia bez nadzoru. Dzieci poniżej 8 roku życia nie powinny zbliżać się do urządzenia raz przewodu zasilającego.

- **UWAGA:** Podczas korzystania z funkcji mikrofal + grill dochodzi do znacznego wzrostu temperatury. W tym wypadku zaleca się, by dzieciom podczas użytkowania kuchenki towarzyszyła osoba dorosła (tylko dla kuchenek posiadających funkcję grilowania).
- **UWAGA:** Jeśli uszkodzone są drzwiczki lub powierzchnie

uszczelniające, kuchenka nie powinna być uruchamiana do czasu jej naprawy przez wykwalifikowaną osobę.

- **UWAGA:** Wykonywanie jakichkolwiek czynności serwisowych lub naprawczych związanych ze zdejmowaniem którejkolwiek z pokryw lub części obudowy, dających osłonę przed energią mikrofalową jest niebezpieczne dla każdego i łączy się z ryzykiem. Dlatego tego rodzaju czynności powinna dokonywać wyłącznie osoba wykwalifikowana.
- **UWAGA:** Cieczy i innych artykułów żywnościowych nie wolno ogrzewać w szczelnych pojemnikach, gdyż są one podatne na eksplozję.
- Usuwanie nóżek kuchenki oraz pokrywanie odwietrzników jest zabronione.
- Do gotowania należy używać wyłącznie naczyń i przyrządów specjalnie przeznaczonych do zastosowania w kuchenkach mikrofalowych.
- Podczas podgrzewania żywności w pojemnikach plastikowych lub papierowych, należy często sprawdzać proces gotowania ze względu na możliwość zapłonu pojemników.
- W przypadku pojawienia się dymu, wyłączyć kuchenkę lub odłączyć ją od sieci zasilania i nie otwierać drzwiczek, by stłumić możliwe płomienie.
- Mikrofalowe podgrzewanie napojów może powodować opóźnione nagłe wykipienie, dlatego też zaleca się uważne manipulowanie naczyniami w których były one podgrzewane.
- Po podgrzaniu pożywienia dla dzieci (niemowląt) w butelkach lub słoikach (bez zakrętki i smoczka), należy zawartość dobrze wymieszać lub wstrząsnąć. Przed podaniem pożywienia należy sprawdzić jego temperaturę, aby uniknąć możliwości oparzeń.

- Nie należy gotować jajek w skorupie ani podgrzewać ugotowanych jajek na twardo, gdyż mogą pęknąć, nawet po zakończonym już podgrzewaniu.
- Do czyszczenia drzwiczek kuchenki, powierzchni uszczelniających oraz wnętrza, należy używać łagodnych środków czyszczących oraz gąbek lub miękkich szmatek.
- Kuchenkę mikrofalową należy systematycznie i dokładnie czyścić, oraz usunąć z jej wnętrza resztki jedzenia.
- Nieregularna pielęgnacja kuchenki mikrofalowej może spowodować uszkodzenia jej powierzchni, co z kolei może ujemnie wpłynąć na wiek trwania urządzenia, oraz może wywołać niebezpieczeństwo.
- W przypadku uszkodzenia przewodu zasilającego, wymiany może dokonać producent, autoryzowany serwis lub odpowiednio do tego celu wykwalifikowana osoba.
- Nie pozostawiaj przewodu sieciowego zwisającego z krawędzi stołu lub blatu kuchennego.
- W celu uniknięcia niebezpiecznych sytuacji nie należy podłączać tego urządzenia do zewnętrznego włącznika czasowego lub układu zdalnego sterowania.
- Nie należy samodzielnie wymieniać lampy kuchenki ani zezwalać na wykonanie tej czynności osobie nieautoryzowanej przez serwis. W przypadku awarii lampy kuchenki należy skontaktować się ze sprzedawcą lub autoryzowanym serwisem GORENJE.
- **OSTRZEŻENIE:** Do czyszczenia kuchenki mikrofalowej nie należy używać dostępnych w sprzedaży środków czyszczących do kuchenek, urządzeń do czyszczenia parowego, środków ściernych, druciaków, agresywnych środków czyszczących, środków zawierających wodorotlenek sodu.

WSKAZÓWKI DOTYCZĄCE BEZPIECZNEGO UŻYTKOWANIA KUCHENKI

Poniżej podane zostały niektóre zasady i wskazówki dotyczące bezpieczeństwa, które (podobnie jak w przypadku użytkowania innych urządzeń elektrycznych) należałoby uwzględnić. Zapewni to bezpieczne i najskuteczniejsze działanie kuchenki.

1. Always have the glass tray, roller arms, coupling and roller trl. Podczas działania kuchenki talerz obrotowy, nośniki rolek, podstawek (sprzęgło) i pierścień zawsze powinny być umieszczone na swoim miejscu.
2. Kuchenki należy używać wyłącznie do przyrządzania potraw. Nie wolno używać jej do suszenia ubrań, papieru lub innych przedmiotów. Nie nadaje się ona również do procesu sterylizacji przedmiotów czy żywności.
3. Nie wolno włączać pustej kuchenki, gdyż może to spowodować jej uszkodzenie.
4. W wnętrzu kuchenki nie należy przechowywać przedmiotów, a w szczególności książek kucharskich, gazet itp.
5. Potrawy, które posiadają błonę, czy otacza ich skórka tj. żółtka, ziemniaki, wątróbki drobiowe i tym podobne, należy przed gotowaniem kilkakrotnie nakłóć widelcem.
6. Do otworów znajdujących się po zewnętrznej stronie kuchenki nie wolno wkładać żadnych przedmiotów.
7. Z kuchenki nie wolno usuwać żadnych części, takich jak nożyki, śruby, złącza itp.
8. Potraw nie należy gotować bezpośrednio na szklanym talerzu. Żywność zawsze należy włożyć do odpowiedniego naczynia.

WAŻNE: W kuchenke mikrofalowej nie należy używać:

- naczyń metalowych lub naczyń z metalowymi uchwytnymi.
- naczyń z metalowym wykończeniem lub dekoracją.
- klamer drucianych powlekanych papierem do wiązania worków foliowych.
- naczyń z melaminu, ponieważ zawierają one substancje wchłaniające energię mikrofalową. Grozi to pęknięciem naczynia lub jego zwęgleniem. Co więcej, przedłuża to czas przygotowywania żywności.
- naczyń, których powierzchnia nie jest przystosowana do użycia w kuchenke mikrofalowej. Nie należy również używać zamkniętych filiżanek z uchwytnymi.
- pojemników o małych otworach lub butelek z wąskimi szyjkami, gdyż mogą one podczas podgrzewania pęknąć.
- zwykłych termometrów do mięsa lub wypieków. Na rynku dostępne są specjalne termometry, które przystosowane są do zastosowania w kuchenkach mikrofalowych.

9. Przyrządy przeznaczone do użycia w kuchenke mikrofalowej należy używać zgodnie z instrukcją obsługi ich producenta.
10. Kuchenka mikrofalowa nie nadaje się do smażenia potraw.
11. Należy pamiętać, iż energia mikrofalowa nie nagrzewa naczyń w których przygotowywana jest żywność. Mimo iż naczynie, będzie na dotyk chłodne, temperatura artykułu żywnościowego będzie tak samo wysoka jak po zwykłym gotowaniu. Dlatego po odstąpieniu (chłodnej) przykrywki potrawa będzie parować.
12. Przed spożyciem należy sprawdzić temperaturę żywności, szczególnie jeśli chodzi o artykuły żywnościowe dla dzieci i niemowląt. Radzi się, aby po wyjęciu żywności z kuchenki poczekać kilka minut, potrawę należy przemieszać lub wstrząsnąć aby temperatura pożywienia była równomiernie rozprowadzona.
13. Żywność zawierającą tłuszcze i wodę należy po wyłączeniu się kuchenki przetrzymać w niej przez kolejnych 30 - 60 sekund. Spowoduje to uspokojenie się składników. Potrawa po wstawieniu do niej łyżki lub dodaniu kostki Maggi nie będzie się pieniać.
14. Należy pamiętać, że czas przygotowywania niektórych potraw (np. budyniu wigilijnego, marmolady lub mielonego mięsa), jest krótszy w porównaniu z ich tradycyjnym przygotowywaniem. Do podgrzewania potraw zawierających dużą ilość tłuszczu lub cukru nie wolno używać naczyń z tworzyw sztucznych.
15. Mimo, iż energia mikrofalowa nie nagrzewa naczyń, naczynie może absorbować ciepło pochodzące z potrawy. Najczęściej pojawia się to w przypadku pokrycia żywności folią. By zapobiec poparzeniom, zaleca się używanie rękawiczek ochronnych, podczas wyjmowania naczyń z kuchenki.
16. Aby zmniejszyć możliwość wystąpienia pożaru w komorze kuchenki:
 - a) Należy dokładnie określić czas przygotowywania żywności i uważać by jej nie podgrzewać za długo. Uważnie należy sprawdzać proces podgrzewania żywności jeśli używamy do tego przyrządów papierowych, z tworzyw sztucznych lub innych łatwo palnych materiałów.
 - b) Należy usunąć druciane spinki czy sznurki, którymi związana jest pakowana w woreczkach żywność.
 - c) Nie wolno otwierać drzwiczek kuchenki w przypadku zapalenia się wsadu. Kuchenkę należy natychmiast odciąć od zasilania prądu przez wyciągnięcie wtyczki z gniazdka lub przez odkręcenie bezpiecznika z głównej tablicy rozdzielczej.

OPIS KUCHENKI

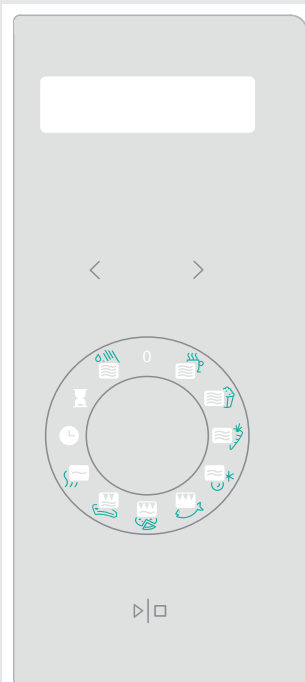

WYŚWIETLACZ

(wyświetla czas gotowania, moc, zegar)



USTAWIENIE CZASU

POKRĘTŁO WYBORU FUNKCJI SIMPLICITY



START | STOP

(przycisk potwierdzenia / uruchomienia |
przerwanie)

PRZYCISK DO OTWIERANIA

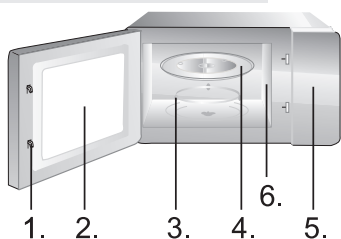

1. Ochronny system zatrzasków drzwi
2. Okno kuchenki
3. Pierścień łożyska
4. Szklany talerz
5. Panel sterujący
6. Prowadnica falowa (prosimy, aby nie usuwać płyty krzemionkowej, która chroni prowadnicę falową).

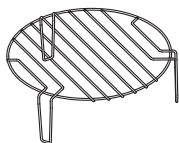

Kratka do grillowania (można jej używać jedynie do funkcji grillowania lub w połączeniu z funkcją mikrofalę. Należy ją zawsze jedynie postawić na szklany talerz).

1. ZEGAR



Kuchenka jest wyposażona w zegar elektroniczny. Gdy kuchenka znajduje się w stanie gotowości, można, po przekręceniu pokrętki na ustawienia zegara, ustawić czas w trybie 24 godzinnym.

Na przykład: nastawianie czasu na kuchenke na 8:30.

1. Gdy kuchenka znajduje się w stanie gotowości, pokrętkę należy przekręcić do pozycji ZEGAR,
2. Następnie za pomocą przycisku < lub > ustawić czas na 8:30.
3. Jednokrotnie należy przycisnąć przycisk START | STOP, aby potwierdzić ustawienie liczby minut.

2. ZEGAR PROGRAMUJĄCY



Zegar programujący umożliwia ustawienie czasu rozpoczęcia oraz zakończenia gotowania potraw.

Aby móc zastosować tę funkcję, zegar kuchenki musi być odpowiednio nastawiony.

Przykład: w danej chwili jest godzina 9:00; gotowanie natomiast powinno rozpocząć się o godz. 10:30, z zastosowaniem 5 minutowego grilla.

1. Jeżeli kuchenka znajduje się w stanie gotowości, pokrętkę należy ustawić w pozycji ZEGAR PROGRAMUJĄCY.
2. Następnie za pomocą przycisku < lub > ustawić czas na 10:30.
3. Pokrętkę należy ustawić w pozycji GRILL, aby ustawić funkcję gotowania za pomocą grilla.
4. Za pomocą przycisku < lub > należy ustawić czas gotowania 5 minut.
5. W celu potwierdzenia należy przycisnąć przycisk START | STOP.

UWAGA:

Gdy nadejdzie czas rozpoczęcia ustawionego programu, wówczas słychać będzie dwa sygnały dźwiękowe i kuchenka mikrofalowa automatycznie rozpocznie działanie.

3. BLOKADA PRZED DZIEĆMI



Funkcję tę należy włączać po to, by małe dzieci nie mogły bez nadzoru używać kuchenki. Symbol blokady przed dziećmi ukaże się na ekranie, ale kuchenki nie będzie można nastawić czy też włączyć, dopóki funkcja blokady pozostanie aktywna.

W celu włączenia blokady przed dziećmi: gdy kuchenka znajduje się w stanie gotowości, należy przycisnąć przycisk START | STOP i wciśnięty przytrzymać przez 3 sekund. Słychać będzie sygnał dźwiękowy, a na wyświetlaczu ukaże się symbol blokady.

W celu wyłączenia blokady przed dziećmi: przycisnąć należy przycisk START | STOP i wciśnięty przytrzymać przez 3 sekund bądź do momentu, aż zgaśnie symbol blokady, widoczny na wyświetlaczu.

4. AUTOMATYCZNE CZYSZCZENIE - SELF CLEAN



Do szklanki należy nalać 200 ml wody i pokrętko wyboru funkcji ustawić w pozycji AUTOMATYCZNE CZYSZCZENIE, aby rozpocząć działanie, należy przycisnąć przycisk START/ STOP. Po zakończeniu programu usunąć szklankę i szklany talerz, a wewnątrz kuchenki oczyścić suchą ściereczką.

5. DOSTOSOWANIE CZASU TRWANIA



Chcąc skrócić lub przedłużyć czas działania danej funkcji, należy wybrać odpowiednią funkcję programową (MIKROFALE LUB GRILL) i zanim się ją potwierdzi, należy nastawić żądany czas trwania za pomocą przycisków < lub > .

6. ZASTOSOWANIE POKRĘTKA WYBORU FUNKCJI SIMPLICITY























Pokrętko wyboru funkcji stosowane jest do nastawienia żądanej funkcji (pieczenie, rozmrażanie, grill itd.). Ikony, znajdujące się na pokrętkle przedstawiają typową dla określonej funkcji grupę żywności, oczywiście w kuchence można przygotowywać również inne rodzaje żywności. Na następnej stronie w tabeli bardziej szczegółowo przedstawiono znaczenie i działanie poszczególnych funkcji oraz uprzednio nastawiony czas trwania poszczególnej funkcji. Czas można oczywiście nastawić zgodnie z własnym życzeniem.

Pokrętko wyboru funkcji służy równocześnie do PRZERWANIA bądź ODWOŁANIA wybranej funkcji, jeśli ustawione zostanie w pozycji startowej »0«.

7. FUNKCJA ECO - OSZCZĘDNOŚĆ ENERGII

Należy równocześnie przycisnąć przyciski < oraz > wyłączy się wyświetlacz, a urządzenie przejdzie w tryb zmniejszonego zużycia energii.

Chcąc ponownie włączyć wyświetlacz, przycisnąć należy którykolwiek przycisk lub otworzyć bądź zamknąć drzwiczki urządzenia.

Symbol	Funkcja	Znaczenie	Ilość	Fabrycznie nastawiony czas	Wskazówka
	Mikrofale 100% 	Filizanka wody kawy/ mleka/ herbaty	1 filiżanka - 200ml	2 min 20 sec	Aby napój był cieplejszy lub gdy podgrzewa się większą ilość napoju, należy nastawić dłuższy czas działania.
	Mikrofale 100% 	Prażona kukurydza	1 torebka - 100g	3 min 30 sec	W celu uprażenia większej ilości kukurydzy, należy nastawić dłuższy czas działania.
	Mikrofale 50% 	Warzywa	300g marchew (pokrojona)	4 min	
	Mikrofale 30% 	Rozmrażanie	Chleb 0,5kg	20 min	W przypadku mniejszej ilości chleba, należy nastawić krótszy czas działania.
	Grill 85% 	Ryba	Ryba 500g	25 min	Rybę należy obrócić po upływie połowy nastawionego czasu działania, po 12,5 min (słychać będzie sygnał dźwiękowy), a następnie przycisnąć przycisk START/ PAUZA.
	Mikrofale 30% + grill 70% 	Pizza	Pizza 350g	11 min	
	Mikrofale 40% + grill 60% 	Kotlet mięsny	Kotlet mięsny 500g	35 min	Aby przygotować chrupiący z obu stron kotlet, należy przycisnąć przycisk START/ PAUZA przycisnąć 5 min przed upływem czasu, obrócić kotlet i ponownie przycisnąć przycisk START/ PAUZA.
	Mikrofale 10% 	Funkcja zachowania ciepła żywności		10 min	
	Zegar	Zegar			
	Zegar programujący	Opóźnienie działania			
	Mikrofale 100% 	Czyszczenie	1 filiżanka - 200ml	5 min	

PIELĘGNACJA KUCHENKI MIKROFALOWEJ – CZYSZCZENIE I KONSERWACJA

1. Przed przystąpieniem do czyszczenia należy kuchenkę obowiązkowo wyłączyć i wyciągnąć kabel zasilający z gniazdka.
2. Wnętrze kuchenki powinno być zawsze czyste. Jeżeli po zakończonym gotowaniu na ściankach kuchenki zostały okruchy potraw lub krople płynu, powinno się je wytrzeć wilgotną szmatką. Do czyszczenia należy używać łagodnych środków czyszczących. Nie zaleca się używania silnych detergentów oraz środków ściernych.
3. Powierzchnię zewnętrzną należy czyścić wilgotną ściereczką. Aby zapobiec uszkodzeniom lub awarii części znajdujących się wewnątrz kuchenki, należy uważać by woda lub inne płyny nie dostały się do odwietrzników.
4. Nie wolno zmoczyć panelu sterującego. Należy czyścić go miękką, wilgotną ściereczką. Nie powinno się używać silnych środków czyszczących, środków ściernych, jak również środków czyszczących w aerosolu.
5. Jeśli na wewnętrznych lub zewnętrznych powierzchniach kuchenki osiada para, należy zetrzeć ją miękką ściereczką. Para pojawia się, gdy kuchenka umieszczona jest w środowisku bardzo wilgotnym. Nie oznacza to jednak usterki jej działania lub jej uszkodzenia.
6. Od czasu do czasu należy oczyścić również szklany talerz. Można umyć go w ciepłej wodzie i płynem do naczyń lub w zmywarce do naczyń.
7. Aby zapobiec powstawaniu hałasu podczas pracy kuchenki, należy regularnie czyścić pierścień łożyska i dolną część komory kuchenki. Zaleca się, aby wewnątrz kuchenki czyścić łagodnymi środkami, wodą lub środkiem do mycia powierzchni szklanych. Po czym, należy ją starannie wysuszyć. Podczas przygotowywania żywności w wnętrzu kuchenki kumuluje się para, która wydostaje się z potraw. Para nie wywiera żadnego wpływu ani na wewnętrzne powierzchnie kuchenki ani na pierścień łożyska. Po usunięciu pierścienia łożyska podczas czyszczenia kuchenki należy uważać aby później został on umiejscowiony prawidłowo na pierwotne miejsce.

8. W celu usunięcia nieprzyjemnych zapachów w kuchence należy umieścić w niej głębokie naczynie (przystosowane do użytku w kuchence mikrofalowe) z wodą. Do wody należy wycisnąć sok jednej cytryny i dodać pozostałą skórkę. Gotować przez 5 minut. Po zakończonym gotowaniu należy kuchenkę dokładnie i starannie osuszyć za pomocą miękkiej ściereczki.

ŚRODOWISKO

Urządzenia po upływie okresu eksploatacyjnego nie należy usunąć wraz ze zwykłymi odpadami komunalnymi, lecz oddać na urzędowo określone składowisko do recyklingu. Postępując w ten sposób, przyczyniają się Państwo do zachowania czystego środowiska.

WBUDOWANIE KUCHENKA MIKROFALOWA

INSTALACJA

1. Należy przekonać się, że opakowanie zostało usunięte, przede wszystkim z wnętrza komory i z wewnętrznej strony drzwiczek.
2. Po rozpakowaniu kuchenki należy upewnić się, że kuchenka nie posiada następujących uszkodzeń:
 - pochylone drzwiczki,
 - uszkodzone drzwiczki,
 - wgniecenia lub dziury w szkłe (oknie) na drzwiczkach lub wyświetlaczu,
 - wgniecenia w komorze kuchenki.Kuchenki mikrofalowej nie należy używać, jeśli znalezione zostanie któreś z podanych wyżej uszkodzeń.
3. Ciężar kuchenki mikrofalowej wynosi około 15,5 kg; zaleca się, aby kuchenkę mikrofalową umieścić na twardej, stabilnej powierzchni poziomej, która będzie w stanie utrzymać jej ciężar.
4. Kuchenkę należy umieścić zdala od źródeł wysokich temperatur i pary.
5. Na kuchence nie powinno stawiać się niczego.
6. Kuchenka mikrofalowa powinna być ustawiona tak, aby jej tylna część oddalona była od ściany o co najmniej 20 cm, natomiast przedmioty lub ściany po jej bokach winny być w odległości przynajmniej 30 cm. Taki sposób ustawienia kuchenki gwarantuje najlepszą wentylację.
7. NIE WOLNO USUWAĆ podstawy obrotowej talerza.
8. Gniazdko elektryczne powinno być łatwo dostępne, aby w sytuacji awaryjnej można było szybko odłączyć urządzenie. Ewentualnie należy umożliwić odłączenie kuchenki od źródła zasilania, podłączając wyłącznik do instalacji zgodnie z odpowiednimi zaleceniami dotyczącymi okablowania. Podłącz urządzenie do jednofazowego źródła zasilania prądem zmiennym o napięciu 230 V/50 Hz za pośrednictwem prawidłowo zamontowanego i uziemionego gniazdka. **OSTRZEŻENIE! URZĄDZENIE NALEŻY BEZWZGLĘDNIE UZIEMIĆ!** Producent nie ponosi odpowiedzialności za nieprzestrzeganie tego zalecenia dotyczącego bezpieczeństwa.
9. Kuchenka mikrofalowa wymaga mocy 1,4 kVA – przed podłączeniem należy zasięgnąć porady pracownika punktu serwisowego lub wykwalifikowanej osoby.

UWAGA: Kuchenka mikrofalowa jest zabezpieczona. Posiada ona wewnętrzny bezpiecznik o właściwościach: 250V, 10A.

DANE TECHNICZNE

Zasilanie elektryczne.....	220-240V-50Hz, 1400W
Moc użyteczna	900W
Moc grilowania, grzałka grilowa.....	1200W
Częstotliwość robocza.....	2450MHz
Wymiary zewnętrzne..	510mm(Šz) x 303mm(H) x 375mm(D)
Pojemność kuchenki	23 litrów
Waga netto.....	około 15,5 kg
Poziom hałasu.....	Lc < 58 dB (A)



Urządzenie to oznaczono zgodnie z europejską wytyczną 2012/19/EU o zużytych urządzeniach elektrycznych i elektronicznych (waste electrical and electronic equipment - WEEE). Wytyczna ta określa ramy obowiązującego w całej Unii Europejskiej odbioru i wtórnego wykorzystania starych urządzeń.

PROCEDURA ZABUDOWY

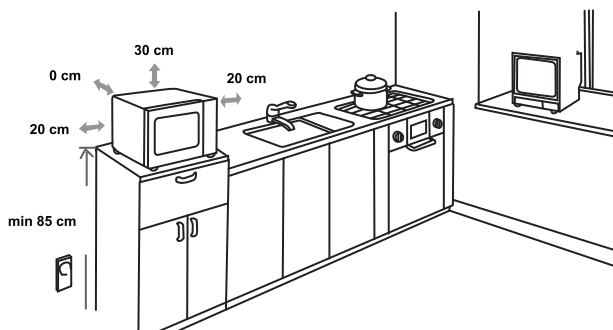

ZAKŁÓCENIA W ODBIORZE FAL RADIOWYCH I TELEWIZYJNYCH

Kuchenka mikrofalowa może spowodować zakłócenia w działaniu odbiorników telewizyjnych, radiowych itp. By usunąć lub zmniejszyć zakłócenia, należy:

- Oczyścić drzwiczki kuchenki i powierzchnie uszczelek.
- Umieścić odbiorniki telewizyjne lub radiowe jak najdalej od kuchenki mikrofalowej.
- Wyposażyć odbiorników w anteny i umieszczenie ich w sposób, który umożliwi najsilniejszy odbiór sygnału.

PRODUCENT ZACHOWUJE PRAWO DO WPROWADZANIA ZMIAN NIE WPŁYWAJĄCYCH NA FUNKcjONALNOŚĆ URZĄDZENIA.

PRZED WEZWANIEM SERWISU

1. Jeśli kuchenka nie działa, jeśli wyświetlacz wyłączył się lub nie wyświetla komunikatów:
 - a) Należy sprawdzić czy urządzenie jest prawidłowo podłączone do sieci zasilania elektrycznego. Jeśli nie, należy wyciągnąć przewód elektryczny kuchenki z gniazdka zasilania elektrycznego i po 10 sekundach powtórnie włączyć urządzenie.
 - b) Należy sprawdzić bezpieczniki i gniazdko przewodu zasilającego. Gniazdko najłatwiej sprawdzić, podłączając do niego inne urządzenie elektryczne.
2. Jeśli kuchenka nie grzeje tzn. nie dochodzi do emisji energii mikrofalowej, należy:
 - a) Sprawdzić ustawienie timera.
 - b) Sprawdzić, czy drzwiczki kuchenki zostały domknięte a zamki bezpieczeństwa zamknięte. W przeciwnym razie emisja energii mikrofalowej została uniemożliwiona.

W przypadku nie możliwości rozwiązania problemu, mimo wykonania w/w czynności, należy zwrócić się do autoryzowanego punktu serwisowego.

GWARANCJA I SERWIS NAPRAWCZY

W celu uzyskania informacji lub w razie problemów z urządzeniem, zwrócić się do centrum pomocy użytkownikom Gorenja w danym państwie (numer telefonu znajduje się na międzynarodowej karcie gwarancyjnej). Jeżeli w danym kraju nie ma takiego centrum, należy zwrócić się do lokalnego sprzedawcy Gorenja lub Działu małych urządzeń AGD.

Należy równocześnie przycisnąć przyciski „gor” oraz „dol”, wyłączy się wyświetlacz, a urządzenie przejdzie w tryb zmniejszonego zużycia energii. Chcąc ponownie włączyć wyświetlacz, przycisnąć należy którykolwiek przycisk lub otworzyć bądź zamknąć drzwiczki urządzenia. funkcja zachowania ciepła żywności

Wyłącznie do własnego użytku!

Dodatkowe zalecenia i wskazówki dotyczące pieczenia za pomocą mikrofali i grilla znajdują się na stronie internetowej:

<http://www.gorenje.pl>

**WIELE SATYSFAKCJI Z KORZYSTANIA KUCHENKI
MIKROFALOWEJ ŻYCZY PAŃSTWU**

gorenje

ESTIMADA(O) CLIENTE,

Agradecemos-lhe por ter comprado um forno da nossa marca e felicitamo-lo pela sua escolha.

Para facilitar-lhe a utilização do seu novo forno, redigimos um manual pormenorizado; ajudá-lo-á a familiarizar com o mesmo. Recomendamo-lhe a lê-lo atentamente antes de colocar o seu forno em serviço.

Verifique primeiro que o seu forno chegou em bom estado. No caso de danos ocorridos durante o transporte, é favor contactar imediatamente a sua loja. Encontrará o seu número de telefone na fatura ou na nota de entrega que lhe foi entregue aquando da compra.

Desejamos-lhe que desfruta ao máximo do prazer de cozinhar com o seu novo forno.



Este forno é destinado para um uso doméstico para o aquecimento, a cozedura e o descongelamento dos alimentos e das bebidas com ondas eletromagnéticas.

Não deve ser utilizado ao ar livre.

MANUAL DE UTILIZAÇÃO

É favor ler atentamente este manual e mantê-lo ao seu alcance para futuras consultas.

Este manual destina-se ao utilizador. Descreve o forno e a sua forma de utilização. Este manual é redigido para diferentes modelos e é portanto possível que descreve funções que o seu forno não dispõe.

Reservamo-nos o direito de quaisquer alterações e erros nas instruções de uso.



Nunca toque nos elementos aquecedores dos fornos de cozedura. Tornam-se extremamente quentes durante o funcionamento. Mantenha as crianças numa distância de segurança. Existe um risco de queimadura!



Energia micro-ondas e alta tensão! Não retire o painel de proteção contra a exposição aos micro-ondas.

AVISO: As crianças a partir de 8 anos e as pessoas com capacidades físicas, sensoriais ou mentais reduzidas, ou com falta de experiência e de conhecimentos, podem utilizar este forno sob vigilância, sob condição de ter recebida instruções sobre a forma como utilizar em toda a segurança e de ter compreendido os riscos aos quais se expõem. As crianças não devem brincar com o forno nem proceder sem vigilância à sua limpeza e à sua manutenção.

O forno e os seus elementos acessíveis tornam-se quentes durante a utilização. Tenha muito cuidado em não tocar nas resistências. Mantenha as crianças menores de 8 anos afastadas do forno, excepto se as vigiar permanentemente.

- **AVISO:** quando o forno funciona em modo combinado, as crianças apenas devem usar o mesmo sob a vigilância de um adulto devido à temperatura elevada gerada pelo grelhador. (Esta instrução aplica-se apenas nos modelos com a função grelhador).
- **AVISO:** se a porta ou a junta da porta estiverem danificadas, não utilize o forno enquanto não for reparado por um técnico competente.

- **AVISO:** é perigoso para qualquer outra pessoa que não um técnico proceder a reparações que implica à desmontagem de um painel de proteção contra a exposição no micro-ondas.
- **AVISO:** não se deve aquecer, os líquidos e os outros alimentos em recipientes fechados hermeticamente, porque estes podem explodir.
- Não retire os pés do forno e não obstrua as fendas de ventilação.
- Utilize exclusivamente uma trem de cozinha e utensílios compatíveis com um forno de micro-ondas.
- Quando aquece alimentos em recipientes de plástico ou de papel, esteja sempre atenta ao forno para poder atuar a tempo no caso do recipiente inflamar-se.
- Se vir fumo, pare o forno, desligue-o e deixe a porta fechada para abafar as eventuais chamas.
- O aquecimento das bebidas no micro-ondas pode provocar uma ebulição diferida. É favor manipular os recipientes com precaução.
- De forma a evitar qualquer risco de queimadura, agite os biberões, mexe o conteúdo dos biberões para bebés e teste a temperatura antes do consumo.
- Não ponha a cozer totalmente ovos ou nem em meia cozedura no micro-ondas, porque podem rebentar, mesmo quando a cozedura está terminada.
- Quando limpe a porta, a junta da porta e o interior do forno, utilize exclusivamente detergentes leves não abrasivos que colocará numa esponja ou num pano macio.
- É necessário limpar o forno regularmente e retirar logo qualquer resíduo alimentar.

- A falta de manutenção pode provocar uma deterioração das superfícies, o que pode afetar a duração de vida do forno e levar a certos riscos.
- Se o cabo elétrico estiver danificado, é necessário mandar substituí-lo para evitar qualquer perigo – por um técnico do Serviço Pós Venda ou por um profissional qualificado.
- Nunca limpe a mesa de cozedura com um forno de vapor ou de alta pressão: pode sofrer um choque elétrico.
- O forno não está previsto para ser comandado por um temporizador externo ou um telecomando separado.

Encontrará a seguir uma série de regras a seguir, como para todos os fornos. Permitir-lhe-ão utilizar este forno em toda a segurança e obter performances máximas.

1. Quando se servir do forno, verifique se o prato rotativo, a coroa de rodinhas e o arrastador estão bem no devido lugar.
2. Utilize o forno exclusivamente para a preparação dos alimentos. Não seque no seu interior roupa, papel, ou outra coisa que não produtos alimentares. Não esterilize as conservas.
3. Não ponha a funcionar o forno no vácuo, pode danificá-lo.
4. Não utilize a cavidade do forno como espaço de arrumação para papéis, livros de cozinha, ou outros objetos.
5. Não ponha a cozer alimentos cobertos por uma membrana ou com pele sem a ter perfurada previamente com um garfo: gemas de ovo, fígado de ave, batatas, etc.
6. Não insira nenhum objeto nos orifícios da carroçaria.
7. Nunca desmonte o forno, e não retire os pés, o eixo de arrastamento, os parafusos, etc.
8. Não pouse os alimentos a cozer diretamente no prato de vidro. Coloque-os em recipientes adequados antes de os colocar no forno.

IMPORTANTE - UTENSÍLIOS DE COZINHA A NÃO UTILIZAR NO SEU FORNO DE MICRO-ONDAS:

- Não utilize pratos de metal ou com pegas de metal.
 - Não utilize nenhum recipiente com guarnição de metal.
 - Não utilize pratos de melamina, porque esta matéria absorve a energia dos micro-ondas. Pode abrandar a cozedura e o prato pode racha ou carbonizar.
 - Não ponha a aquecer em garrafas com gargalo estreito, como por exemplo as garrafas de bebidas gasosas ou de molhos para salada, porque podem rebentar no forno de micro-ondas.
 - Se necessitar de utilizar um termómetro de carne ou de açúcar, escolher um que seja especialmente destinado aos micro-ondas. Estes termómetros estão disponíveis no comércio.
9. Utilize os utensílios especiais para micro-ondas segundo as recomendações do fabricante.
 10. Não frite nada neste forno.
 11. Lembre-se que num forno de micro-ondas, o conteúdo do recipiente aquece mais rapidamente do que o próprio recipiente. Por conseguinte, mesmo que a

- tampa não lhe parecer muito quente ao toque, o líquido ou os alimentos que estão no interior libertam a mesma quantidade de vapor do que em cozedura convencional; fique prudente quando retire a tampa.
12. Quando aquece um biberão ou alimentos para bebé, teste você próprio a temperatura antes de alimentar a criança. Além disso, recomenda-se de não consumir imediatamente os alimentos ou as bebidas que acabamos de retirar do forno de micro-ondas; deixe-as descançar durante alguns minutos e misture-os para espalhar o calor de forma homogénea.
 13. Os alimentos que contêm água e gordura (por exemplo caldo em cubo) devem ficar 30 a 60 segundos no forno após a paragem do forno. Isso permite à mistura estabilizar-se e evita as fervuras quando se mergulhe uma colher ou que se adicione um caldo em cubo.
 14. Para as suas preparações líquidas e sólidas, lembre-se que alguns alimentos (por exemplo pudding de Natal, doce, carne triturada) aquecem muito rapidamente. Quando põe a cozer ou a aquecer alimentos com muito açúcar ou matéria gorda, não utilize qualquer conteúdo de plástico.
 15. Os recipientes podem ficar escaldantes devido ao calor transmitido pelos alimentos que cozem. Isso é flagrante se cobrir o prato e as pegas com uma película de plástico. Não se esqueça de colocar as luvas de cozinha quando manipula os seus recipientes.
 16. Para evitar que as suas preparações e recipientes incendeiem-se no forno:
 - a) não prolongue inutilmente a cozedura. Vigie o forno enquanto as matérias inflamáveis (papel, plástico) estiverem no interior;
 - b) antes de colocar os alimentos no forno em saquinhos de plástico, retire as ligações que os fecham se estes não tiverem fios metálicos.
 - c) Se deflagrar fogo no interior do forno, deixe a porta fechada, desligue o forno ou desligue-o da fonte de alimentação eléctrica desarmando o disjuntor ou retirando o fusível do quadro eléctrico.

PAINEL DE COMANDOS



ECRÃ

Exibe as funções seleccionadas, a hora do dia e a duração de funcionamento.

< > CONFIGURAÇÃO DO TEMPORIZADOR

SELETOR SIMPLICITY

▶|◻ START/STOP

(Enquanto o forno está a funcionar, pressionar esta tecla pará-lo-á. Se algum programa tiver sido seleccionado antes de pressionar start/stop, pressione este botão e cancelará a sua escolha.)

BOTÃO DE ABERTURA DA PORTA

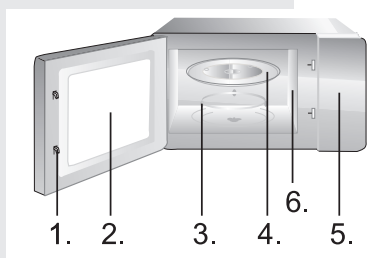

1. Fecho de segurança da porta
2. Vidro
3. Coroa com rodinhas
4. Prato rotativo de vidro
5. Painel de comandos
6. Espalhador de ondas (não retire a placa em mica que cobre o espalhador).

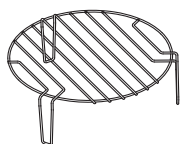

Tripé (apenas para a cozedura no grelhador ou para a cozedura combinada; deve ficar sempre colocada no prato rotativo).

1. RELÓGIO



O forno está equipado de um relógio com exibição numérica. Quando o forno está em stand-by, pode escolher o formato em 24 horas rodando o seletor em RELÓGIO.

Supomos por exemplo que quer ajustar o relógio do forno para 8h30:

1. O forno estando em stand-by, rode o seletor em RELÓGIO.
2. Toque a tecla < ou > para ajustar a hora às 8:30.
3. Toque uma vez a tecla INICIAR para validar o ajuste da hora.

2. INÍCIO DIFERIDO



Programska ura nam omogoča, da v naprej nastavimo čas pričeteka in konca priprave hrane.

Preden uporabite to funkcijo, je potrebno ustrezno nastaviti uro na pečici.

Supomos por exemplo que é atualmente 9 horas e que quer programar uma cozedura no grelhador de 5 minutos que terá de iniciar as 9:30.

1. Rode o seletor para INÍCIO DIFERIDO.
2. Toque na tecla < ou > para ajustar a hora do arranque às 9:30.
3. Rode o seletor no sentido contrário dos ponteiros de um relógio para posicioná-lo em GRELHADOR.
4. Toque na tecla < ou > para ajustar a duração de cozedura em 5:00.
5. Toque na tecla INICIAR.

NOTA

1. Quando for 9:30, o programa de cozedura arranca automaticamente.
2. Pode rodar o seletor para INÍCIO DIFERIDO para verificar a hora de arranque programada.

3. SEGURANÇA CRIANÇAS



Utilize esta função para impedir as crianças de tenra idade de se servir do forno sem vigilância.

Para ativar a SEGURANÇA CRIANÇAS: o forno estando em stand-by, toque durante 3 segundos na tecla INÍCIAR | STOP; um sinal sonoro toca e o ícone de bloqueio acende-se.

Para desativar a SEGURANÇA CRIANÇAS, toque durante 3 segundos na tecla INÍCIAR | STOP até o ícone de bloqueio apagar-se.

4. FUNÇÃO AQUA CLEAN



Coloque no prato rotativo um copo cheio com 200 ml de água e rode o seletor de função para LIMPEZA AUTOMÁTICA. Prima a tecla INÍCIAR | STOP para iniciar o programa. Passado alguns minutos, retire o copo e limpe o forno com um pano seco.

5. AJUSTE DO TEMPO



Para reduzir ou aumentar o tempo de cozedura, selecione a função apropriada (micro-ondas, grelhador...) e antes de validar, ajuste a duração de funcionamento premindo a tecla < ou > .

6. UTILIZAÇÃO DO SELETOR SIMPLICITY























O seletor Simplicity serve para ajustar a função desejada (cozedura, descongelamento, grelhado, etc.). Os ícones que aparecem no botão representam um alimento tipo para o qual a função é apropriada, mas esta função pode convir igualmente para preparações similares. A tabela da página seguinte indica o significado dos ícones, as funções correspondentes e o seu tempo de cozedura por defeito. Pode obviamente modificá-los.

O seletor serve igualmente para PARAR ou ANULAR a função escolhida: para isso, rode-o simplesmente para a posição «0»

7. MODO ECO

Prima simultaneamente as teclas < e > . O exibidor apaga-se e o forno a micro-ondas passa para o modo Eco que reduz o consumo de eletricidade.

Para anular o modo ECO e voltar a ligar o exibidor, prima uma tecla qualquer, ou então abra ou feche a porta do forno.

Ícone	Função	Significado	Quantidade	Tempo de cozedura por defeito	Conselho
	Micro-ondas 100% 	Copo de água / de café / leite / chá	1 copo – 200 ml	2 min. 20 seg.	Aumente a duração para uma bebida mais quente ou um copo maior.
	Micro-ondas 100% 	Pipocas	1 saquinho - 100 g	3 min. 30 seg.	Aumente a duração para um maior saquinho.
	Micro-ondas 50% 	Legumes	300g – cenouras (em fatias)	4 min.	
	Micro-ondas 30% 	Descongelamento do pão	500g	7 min.	Ajuste a duração em função do peso.
	Grelhador 85% 	Peixe	500g	30 min.	Vire o peixe passado 15 min. quando o sinal sonoro toca e volte a premir em INICIAR.
	Micro-ondas 30% + grelhador 70% 	Pizza	350g	11 min	
	Mikrovalovi 40% + žar 60% 	Carne	Bife 500g	11 min.	Para um bife bem grelhado nas 2 faces, prima em INICIAR 5 min. antes do fim da cozedura, vire o bife e volte a premir em INICIAR.
	Micro-ondas 10% 	Guardar quente		10 min	Esta função mantém os seus alimentos quentes.
	Relógio	Relógio			
	Início diferido	Início diferido			
	Micro-ondas 100% 	Aqua Clean	1 copo – 200 ml	5 min	Utilize esta função para facilitar a limpeza e amolecer os resíduos na cavidade.

MANUTENÇÃO E LIMPEZA

1. Antes de proceder à limpeza, pare o forno e desligue-o.
2. Mantenha o interior do forno em bom estado de limpeza. Se alguns salpicos aderirem às paredes, remova-as com uma esponja húmida. Os detergentes agressivos ou abrasivos não são recomendados.
3. Limpe a carroçaria com uma esponja húmida. Tente não deixar cair água nas fendas de ventilação para não danificar os componentes do forno.
4. Tente manter o painel de comandos sempre seco. Limpe-o com um pano macio e húmido. Não utilize nenhum detergente, produto abrasivo nem aerossol para limpar o painel de comandos.
5. Se se acumular vapor na face interna da porta ou na sua periferia, no exterior, limpe-a com um pano macio. Este fenómeno pode ocorrer quando o forno de micro-ondas funciona em condições de humidade elevada; isso não indica de forma alguma uma disfunção do forno.
6. Por vezes não é necessário retirar o prato rotativo para o limpar. Pode lavá-lo com água quente e sabão ou na sua máquina de lavar louça.
7. A coroa com rodinhas e a parte inferior da cavidade devem ser tratadas regularmente para evitar qualquer ruído excessivo. Limpe simplesmente a parte inferior do forno com água e um detergente leve ou com um produto para os vidros, e depois seque cuidadosamente. Pode lavar a coroa com rodinhas e água morna e sabão ou na sua máquina de lavar louça. Os vapores de cozedura que fazem condensação durante utilizações repetidas não degradam de forma alguma as superfícies na parte inferior do forno nem as rodinhas da coroa. Se retirar a coroa de rodinhas para a limpeza, tente voltar a colocá-la no lugar na sua posição inicial.
8. Para eliminar os odores desagradáveis, coloque no forno uma tigela com água e sumo de limão e da sua casca. Ponha a funcionar o forno durante 5 minutos em modo micro-ondas, e depois passe a esponja e limpe cuidadosamente com um pano seco.

AMBIENTE

Quando já não funcionar, não deite o forno juntamente com o lixo doméstico, entregue-o a um organismo autorizado para este efeito, onde pode ser reciclado. Contribuirá assim à proteção do ambiente.

INSTALAÇÃO

1. Tente retirar todos os materiais da embalagem que se encontram no interior do forno.
2. Após ter removido da embalagem o forno, verifique se está em bom estado de funcionamento, tendo um especial cuidado para os seguintes pontos:
 - Porta mal alinhada
 - Porta danificada
 - Entalhes ou orifícios na porta ou mostrador
 - Amoladelas ou orifícios na cavidade.Se notar um dos defeitos acima mencionados, NÃO UTILIZE o forno.
3. Este forno de micro-ondas pesa 15,5 kg e deve ser instalado na horizontal numa superfície suficientemente sólida para suportar o seu peso.
4. Deve ficar distante das fontes de calor elevado e das libertações de vapores.
5. NÃO PONHA NADA por cima do forno.
6. Deixe um espaço livre de pelo menos 20 cm de ambos os lados do forno e de 30 cm atrás para garantir uma ventilação correta.
7. NÃO RETIRE o eixo de arrastamento do prato rotativo.
8. Vigie as crianças quando estas utilizam o forno.
9. A localização da ficha mural deve estar adaptada ao comprimento do cabo elétrico.
10. A potência do forno é de 1,4 quilovoltâmpero. Sugerimo-lhe de consultar um electricista antes de instalar o forno.

AVISO: para a sua segurança, o forno está equipado de um fusível de 250 Volts, 10 Amperos

CARACTERÍSTICAS TÉCNICAS

Ligação elétrica.....	220-240V-50Hz, 1400W
Potência dos micro-ondas.....	900W
Potência do grelhador.....	1200W
Frequência.....	2450MHz
Dimensões do forno.....	510mm(Larg) x 303mm(Alt) x 375 mm(Prof)
Peso do forno.....	23 litros
Peso líquido.....	cerca de 15,5 kg
Nível sonoro.....	Lc < 58 dB (A)



Este forno tem a marcação conforme à diretiva 2012/19/EU relativa aos resíduos dos equipamentos elétricos e eletrónicos (DEEE).

Esta diretiva é aplicável nos países da CE e define o quadro para a retoma e a reciclagem dos fornos eletro-domésticos no fim de vida útil.

DIMENSÕES DE EMBUTIMENTO

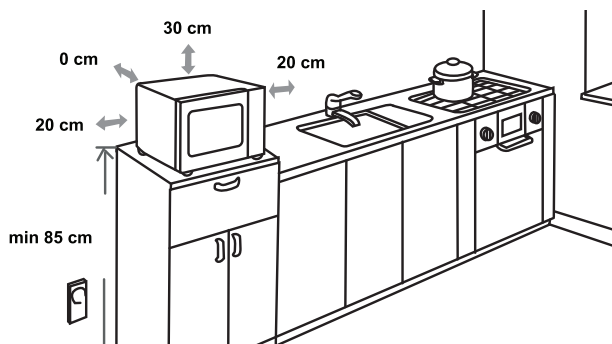

INTERFERÊNCIAS RÁDIO

O seu forno de micro-ondas pode provocar interferências com o seu receptor rádio, o seu televisor, ou outros fornos similares. Para eliminá-las ou reduzi-las, tome as seguintes medidas.

- Limpe a porta e a sua junta de impermeabilidade.
- Coloque o rádio, a TV, etc. tão longe quanto possível do forno.
- Instale uma antena conveniente para o seu receptor rádio ou TV para melhorar a recepção do sinal.

RESERVAMO-NOS O DIREITO DE PROCEDER A MODIFICAÇÕES QUE NÃO TÊM QUALQUER INCIDÊNCIA NO FUNCIONAMENTO DO FORNO.

ANTES DE CONTACTAR O SERVIÇO PÓS-VENDA

1. Se o forno não funcionar mesmo, o mostrador não liga ou apaga-se.
 - a) Verifique se o forno está corretamente ligado.
Se não for o caso, retire a ficha da ficha elétrica, aguarde 10 segundos e volte a ligar o forno convenientemente.
 - b) Verifique se o fusível não saltou ou se o disjuntor não disjuntou. Se estes funcionarem normalmente, teste a ficha mural ligando outro aparelho.
2. Se o forno não funcionar em modo micro-ondas:
 - a) Verifique se a duração de cozedura ficou ajustada.
 - b) Verifique se a porta está bem fechada e se o bloqueio está activado. Caso contrário, o fluxo dos micro-ondas não podem chegar no forno.

Se o forno continuar a funcionar após ter efetuado as verificações acima indicadas, contate o serviço pós venda.

Este forno doméstico destinado à cozedura dos alimentos e das bebidas funciona com ondas eletromagnéticas e deve ser utilizado exclusivamente no interior.

GARANTIA E SERVIÇO

Se pretender obter informações suplementares ou se encontrar um problema, contacte o Serviço dos Consumidores Gorenje do seu país (encontrará o número de telefone correspondente no folheto de garantia internacional). Se não existir nenhum Serviço Consumidores Gorenje no seu país, informe-se junto do seu revendedor Gorenje local ou contate o «Service Department of Gorenje Domestic Appliances».

Reservado para uma utilização doméstica!

Encontrará informações complementares e conselhos úteis sobre a cozedura no micro-ondas e no grelhador no seu site Internet:
<http://www.gorenje.fr>

DESEJAMOS-LHE MUITO PRAZER NA UTILIZAÇÃO DO SEU FORNO

gorenje

ESTIMADO CLIENTE

Le agradecemos haber escogido nuestro producto. Pronto descubrirá que puede confiar en él.

Para facilitarle el manejo adjuntamos amplias instrucciones que le ayudarán a familiarizarse con su nuevo aparato lo antes posible. Le rogamos que lea detenidamente las instrucciones antes del primer uso.

Primero debe sobre todo cerciorarse de que su aparato esté en buen estado. En caso de identificar algún daño de transporte, comuníquese con su representante de ventas o el almacén regional que le entregó el producto. El número de teléfono está indicado en la factura o en el talón de entrega.

Le deseamos que utilice su aparato con satisfacción.



El aparato está destinado exclusivamente al uso doméstico para calentar alimentos y bebidas por medio de energía electromagnética. Debe ser utilizado sólo en lugares cerrados.

INSTRUCCIONES DE USO

Leer cuidadosamente las instrucciones y guardarlas para futuras referencias.

Las instrucciones de uso están destinadas al usuario. Describen el aparato y su manejo. Están adaptadas a varios tipos de aparatos, por eso pueden incluir descripciones de funciones de las cuales su aparato no dispone.

Nos reservamos el derecho a realizar cualquier cambio y a modificar los errores contenidos en las instrucciones de uso.



Nunca toque las superficies de calefacción o aparatos de cocina. Ellos se calientan durante el funcionamiento. Mantenga a los niños a una distancia segura. Existe el riesgo de quemaduras!



La energía de microondas y de alto voltaje! No quite la cubierta.

Este aparato puede ser utilizado por niños de más de 8 años y por personas con discapacidad física, motriz o mental o por personas que carecen de experiencias o conocimientos necesarios, pero sólo bajo supervisión adecuada y con tal de que hayan recibido instrucciones sobre el uso seguro del aparato y sobre los riesgos del uso inadecuado. Los niños no deben jugar con el aparato. Los niños no deben limpiar el aparato o efectuar en él operaciones de mantenimiento sin supervisión adecuada.

- **ADVERTENCIA:** Cuando el aparato se utilice en el modo de combinación, los niños sólo deben utilizar el horno bajo supervisión de un adulto debido a las temperaturas generadas; (sólo para el modelo con función de grill)
- **ADVERTENCIA:** Algunas partes del aparato que son de fácil acceso se calientan mucho durante su funcionamiento. Tener cuidado de no tocar los dispositivos de calentamiento. Los niños que tengan menos de 8 años deben estar todo el tiempo bajo supervisión.

- **ADVERTENCIA:** Si la puerta o los cierres de la puerta están dañados, no se debe utilizar el horno hasta que haya sido reparado por una persona competente;
- **ADVERTENCIA:** Es peligroso para personas no competentes realizar operaciones de reparación que impliquen quitar las carcasas que protegen de la exposición a la energía microondas.
- **ADVERTENCIA:** no se pueden calentar líquidos u otros alimentos en recipientes cerrados ya que es posible que exploten.
- **ADVERTENCIA:** Este aparato no debe ser usado por personas (adultos o niños) con su capacidad física, psíquica o sensorial reducida, ni por quienes no tengan los conocimientos y la experiencia necesarios, a menos que sean supervisados o instruidos acerca del uso del aparato por una persona responsable de su seguridad. Asegúrese de que los niños no jueguen con este aparato.
- No quite las patas del horno, no bloquee las ranuras de ventilación del horno.
- Utilice sólo utensilios que sean aptos para su uso en hornos microondas.
- Cuando caliente alimentos en recipientes de plástico o de papel, vigile el horno debido a la posibilidad de ignición;
- Si se observa humo, apague o desconecte el aparato y mantenga la puerta cerrada para ahogar cualquier llama;
- El calentamiento de bebidas con microondas puede producir un hervido posterior, por lo tanto, debe tener cuidado cuando maneje el recipiente;

- Los contenidos de los biberones y potitos se deben remover o sacudir y se debe comprobar la temperatura antes de servirlos para evitar quemaduras;
- No se deben calentar huevos con cáscara o huevos duros en los hornos microondas ya que pueden explotar incluso tras terminar con el uso del microondas;
- Cuando limpie superficies de la puerta, cierres, la cavidad del horno, utilice sólo detergentes suaves y no abrasivos aplicados con una esponja y un paño suave.
- El horno se debe limpiar de forma regular y se deben eliminar los depósitos de alimentos;
- No mantener el horno limpio puede provocar el deterioro de las superficies, lo que puede afectar negativamente a la vida del aparato y dar como resultado posibles situaciones peligrosas;
- Si el cable de alimentación está dañado, el fabricante o su agente o una persona con una cualificación similar debe cambiarlo para evitar peligros.

A continuación, como en todos los aparatos, le presentamos determinadas normas de seguridad que debe seguir para asegurar un rendimiento óptimo de este horno:

1. Mantenga siempre la bandeja de cristal, el brazo giratorio, el acople y la rejilla giratoria en su lugar cuando utilice el horno.
2. No utilice el horno para otro motivo distinto a la preparación de alimentos, como secar ropa, papel u otros elementos que no sean alimentos, ni para fines de esterilización.
3. No utilice el horno cuando esté vacío. Esto puede dañar el horno.
4. No utilice la cavidad del horno como zona de almacenamiento para papeles, libros de cocina, etc.
5. No cocine alimentos recubiertos por membranas, como yemas de huevo, patatas, hígados de pollo, etc. si haber pinchado varias veces la membrana con un tenedor.
6. No introduzca objetos en las ranuras de la carcasa exterior.
7. No quite partes del horno como las patas, el acople, tornillos, etc.
8. No cocine alimentos directamente sobre la bandeja de cristal. Coloque los alimentos en recipientes de cocina apropiados antes de colocarlos en el horno.
10. Los utensilios para microondas se deben utilizar sólo de acuerdo a las instrucciones del fabricante.
11. No intente freír alimentos en este horno.
12. Recuerde que un horno microondas sólo calienta el líquido de un recipiente más que el recipiente en sí. Por lo tanto, aunque la tapa de un recipiente no esté caliente al tacto cuando lo saque del horno, recuerde que el alimento / líquido del interior puede soltar la misma cantidad de vapor y/o salpicaduras cuando se quita la tapa que en una cocción convencional.
13. Compruebe siempre la temperatura de los alimentos personalmente especialmente si está calentando o cocinando alimentos /líquidos para bebés. Se recomienda no consumir los alimentos /líquidos directamente sacados del horno, sino dejarlos durante unos minutos y moverlos para distribuir el calor uniformemente.

IMPORTANTE - MATERIAL DE COCINA QUE NO SE DEBE UTILIZAR EN UN HORNO MICROONDAS

- No utilice recipientes metálicos o con asas metálicas.
- No utilice objetos con bordes metálicos.

- No utilice cables recubiertos de papel para sujetar las bolsas de plástico.
 - No utilice platos de melamina ya que contienen un material que puede absorber la energía de microondas. Esto puede provocar que el plato se rompa y ralentizará la velocidad de cocinado.
 - No utilice materiales de la marca Centura. El vidrio no es apto para el uso en microondas. No se deben utilizar tazas de asa cerrada de la marca Corelle.
 - No cocine en un recipiente de apertura restringida, como botellas con tapa o aceiteras, ya que pueden explotar si se calientan en un horno microondas.
 - No utilice termómetros convencionales para carne o caramelo.
 - Existen termómetros específicos para cocinar en microondas. Son los que se pueden utilizar.
14. Los alimentos que contienen una mezcla de agua y grasa deben permanecer 30-60 segundos en el horno tras apagarlo. Esto permite que la mezcla se asiente y evita burbujeos cuando se coloca una cuchara en los alimentos /líquidos o cuando se añade una pastilla de caldo.
 15. Cuando prepare/cocine alimentos/líquidos, recuerde que hay determinados alimentos, por ejemplo, pasteles de Navidad, mermeladas y carne picada que se calientan rápidamente. Cuando caliente o cocine alimentos con un alto contenido en grasa o azúcar, no utilice recipientes de plástico.
 16. Los utensilios de cocina se pueden calentar debido al calor transferido desde los alimentos calientes. Esto es especialmente cierto si se ha cubierto la parte superior y las asas del recipiente con film transparente. Es posible que se necesiten guantes de cocina para utilizar el utensilio.
 17. Para reducir el riesgo de incendio en la cavidad del horno:
 - a) No cocine los alimentos demasiado tiempo. Preste atención al microondas si ha colocado papel, plástico u otros materiales combustibles dentro del horno para facilitar la cocción.
 - b) Quite los precintos metálicos de la bolsa de papel o de plástico antes de colocar la bolsa en el horno.
 - c) Si los materiales del interior del horno se incendiaron, mantenga la puerta del horno cerrada, apague el horno y desconéctelo de la toma de corriente o corte la corriente en el fusible del panel de interruptores de circuito.

PANEL DE MANDO

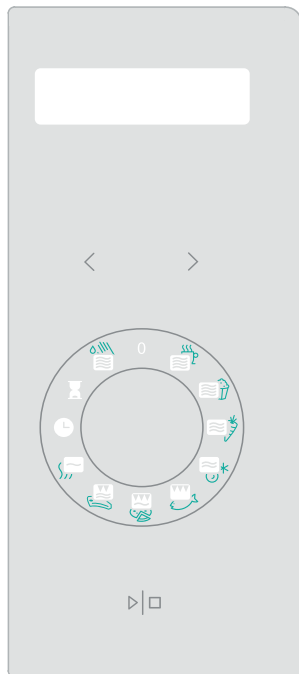

PANTALLA

Indica el tiempo y las funciones seleccionadas.

< > AJUSTE DEL TEMPORIZADOR

LA PERILLA DE SIMPLICIDAD

▷|◻ START | STOP

(Durante la operación, presionar el botón »Start / Stop« para detener el funcionamiento. Si se configuró algún programa antes de presionar el botón Inicio, presionar este botón para cancelar el programa configurado.)

BOTÓN DE APERTURA DE PUERTA

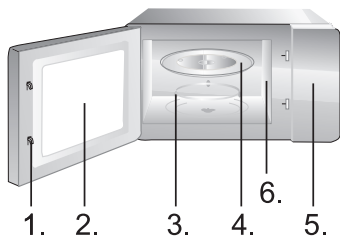

1. Cierre de la puerta
2. Ventanilla del horno
3. Anillo giratorio
4. Bandeja de vidrio
5. Panel de mando
6. Guía de ondas (por favor no retire la placa de mica que cubre la guía de ondas)

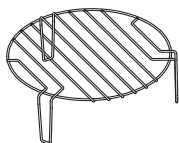

Rejilla de plancha (se utiliza sólo para la función de plancha o en combinación con microondas. Colóquela siempre en un plato de vidrio).

1. RELOJ



El horno está equipado con un reloj digital. Cuando el horno está en el modo de espera, el reloj se puede ajustar en modo 24 horas girando la perilla a la posición CLOCK.

Ejemplo: Supongamos que desea poner la hora del reloj del horno a las 8:30.

1. En el modo espera, girar el botón de función a la posición CLOCK.
2. Presionar las teclas < y > para ajustar la hora a las 8:30.
3. Presionar la tecla START una vez para confirmar el ajuste de la hora.

2. RETRASO INICIO



Esta función le permite programar un programa de cocción para empezar más tarde

Ejemplo: Supongamos que la hora actual es las 9:00, y desea que el horno empiece un programa de parrilla de 5 minutos a las 9:30.

1. Girar el botón de función para RETRASO DE INICIO.
2. Presionar las teclas < y > para ajustar la hora a las 8:30.
3. Gire el botón de función para programar la PARRILLA en sentido contrario a las agujas del reloj.
4. Presionar las teclas < y > para ajustar el tiempo de cocción a las 5:00.
5. Presionar la tecla START.

NOTA:

1. Cuando la hora es 9:30, el programa de cocción deseado se inicia automáticamente.
2. Girando la tecla de función a RETRASO DE INICIO puede comprobar el tiempo de inicio de retraso

3. BLOQUEO IN



Esta función se utiliza para evitar el uso incontrolado o inadvertido del horno por parte de los niños.

Para ajustar el BLOQUEO INFANTIL: En el modo espera, pulsar el botón START/STOP y mantener la tecla durante 3 segundos, suena un pitido y se encienden las luces indicadoras de bloqueo.

Para cancelar el BLOQUEO INFANTIL: Pulsar y mantener pulsada la tecla START/PAUSE durante 3 segundos hasta que el indicador de bloqueo de la pantalla se apague.

4. AQUA CLEAN



Poner un vaso de agua - 200ml - y girar el botón de función a la función de AUTO-LIMPIEZA. Presionar la tecla START/STOP para comenzar.

Después de un par de minutos, retirar el vaso y limpiar el horno con un paño seco.

5. RÉGLAGE DU TEMPS DE CUISSON



Para acortar o prolongar el tiempo de funcionamiento, seleccionar la función apropiada (microondas, parrilla...) y antes de la confirmación ajustar el tiempo pulsando las teclas < o >.

6. USO DE LA PERILLA DE























La perilla de Simplicidad se utiliza para ajustar la función deseada (cocción, descongelamiento, asado a la parrilla, etc.). Los iconos del botón representan un alimento típico para esta función, pero también son aplicables a otros tipos de alimentos similares. En la siguiente página, la tabla muestra en detalle el significado y el uso de las funciones individuales y los tiempos preestablecidos de cada función. Por supuesto, estos pueden ser personalizados.

La perilla de función también se utiliza para DETENER o CANCELAR la función seleccionada - sólo hay que girarla a la posición inicial »0«.

7. MODO ECO

Presionar las teclas < y > simultáneamente y mantenerlas presionadas durante 2 segundos. El visualizador se apagará y el microondas estará en modo Eco, lo que minimiza el uso de energía. El aparato entrará automáticamente en modo ECO después de 10 minutos de la última operación. Para cancelar el modo ECO y volver a encender el visualizador, pulse cualquier tecla o abra o cierre la puerta.

Símbolo	Función	Significado	Cantidad	Tiempo prede-terminado por defecto	Indicación
	Microondas 100% 	Taza de agua /café/leche/ té	1 taza - 200ml	2 m 20 s	Para una bebida más caliente o una taza más grande aumentar el tiempo.
	Microondas 100% 	Palomitas de maíz	1 bolsa - 100g	3 m 30 s	Para una bolsa más aumentar el tiempo
	Microondas 50% 	Cocción de vegetales	1lb zanahorias (en rodajas)	4 min	
	Microondas 30% 	Descongelación de pan	500g	7 m	Ajustar el tiempo de acuerdo con el peso.
	Parrilla 85% 	Pescado	Pescado 500g	30 m	Girar el pescado después de 15 m, cuando la señal suena y presionar de nuevo START.
	Microondas 30%+ Parrilla 70% 	Pizza	Pizza 350g	11 min	
	Microondas 40% + Parrilla 60% 	Bistec de carne	Bistec de carne 500g	35 min	Para un bistec más crujiente de ambos lados presionar la tecla START 5 minutos antes de terminar, girar el bistec y luego presionar START de nuevo.
	Microondas 10% 	Mantener caliente		10 min	Esta función de adaptación automática mantiene caliente sus alimentos.
	Reloj	Reloj			
	Inicio retardado	Inicio retardado			
	Microondas 100% 	Aqua clean	1 taza - 200ml	5 min	Utilizar esta función para facilitar la limpieza y ablandar cualquier residuo en la cavidad.

CUIDADOS DE SU HORNO MICROONDAS

1. Apague el horno y desconecte el enchufe de la toma de pared antes de limpiar.
2. Mantenga limpio el interior del horno. Cuando las salpicaduras de los alimentos se adhieran a las paredes del horno, límpielas con un paño húmedo. No se recomienda el uso de detergentes abrasivos.
3. Las superficies exteriores se deben limpiar con un paño húmedo. Para evitar daños a las partes operativas del interior del horno, no se debe permitir que entre agua en las ranuras de ventilación.
4. No permita que el panel de control se moje. Límpielo con un paño suave húmedo, no utilice detergentes, abrasivos o limpiadores en spray sobre el panel de control.
5. Si se acumula vapor dentro o alrededor de la puerta del horno, límpielo con un paño suave. Esto puede ocurrir cuando se utiliza el horno microondas en condiciones de gran humedad y de ningún modo indica una disfunción de la unidad.
6. A veces es necesario quitar la bandeja de cristal para limpiarla. Lave la bandeja con agua jabonosa templada o en el lavavajillas.
7. El anillo giratorio y el suelo del horno se deben limpiar de forma regular para evitar el ruido excesivo. Simplemente limpie la superficie inferior del horno con un detergente suave, agua o limpiador para ventanas y séquela. El anillo giratorio se puede lavar con agua jabonosa o en el lavavajillas. Los vapores de cocinado se acumulan durante el uso repetido, pero no afectan a la superficie inferior o a las ruedas del anillo giratorio.
Cuando quite el anillo giratorio de su cavidad para limpiarlo, asegúrese de volver a colocarlo en la posición apropiada.
8. Elimine los olores de su horno combinando una taza de agua con el zumo y la piel de un limón en un cuenco hondo para microondas. Cocínelo durante 5 minutos, limpie bien y seque con un paño suave seco.
9. Cuando sea necesario cambiar la luz del horno, consulte a su distribuidor para que la cambien.

MEDIO AMBIENTE

Al final de su vida útil, no tire el aparato junto con la basura normal del hogar. Llévelo a un punto de recogida oficial para su reciclado. De esta manera ayudará a conservar el medio ambiente.

INSTALACIÓN DEL HORNO MICROONDAS

INSTALACIÓN

1. Asegúrese de que todos los materiales de empaquetado se eliminan del interior de la puerta.
2. inspeccione el horno tras desempaquetarlo en busca de daños visuales como:
 - Puerta desalineada.
 - Puerta dañada
 - Golpes o agujeros en la ventana de la puerta y en la pantalla
 - Golpes en la cavidad
 - Si ve alguno de los anteriores, NO utilice el horno.
3. este horno microondas pesa 15,5kg y se debe colocar en una superficie horizontal con la fuerza suficiente para soportar su peso.
4. El horno se debe colocar alejado de altas temperaturas y del vapor.
5. NO coloque objetos encima del horno.
6. Mantenga el horno al menos a 20 cm. de distancia de las paredes laterales y a 30 cm. de la pared trasera para asegurar una correcta ventilación.
7. NO quite el eje del plato giratorio.
8. Como con cualquier aparato, es necesario vigilarlo de cerca cuando es utilizado por niños. ADVERTENCIA - ESTE APARATO DEBE ESTAR CONECTADO A UNA TOMA DE TIERRA.
9. El enchufe debe estar cerca del cable de alimentación.
10. Este horno requiere 1,4 KVA para su entrada, consulte a su técnico de servicio cuando instale el horno.

¡CUIDADO! El horno dispone de su propia protección (fusible 250 V, 10 A).

ESPECIFICACIONES

Consumo de energía: 220-240V-50Hz, 1400W
Salida:..... 900W
Resistencia de grill:1200W
Frecuencia de operación:..... 2450MHz
Dimensiones exteriores:.....510mm(anch) X 303mm(alt) X 375mm(prof)
Capacidad del horno:.....23 litros
Peso desembalado:.....aprox. 15,5 Kg
Nivel de ruido (Lc IEC):..... < 58 dB (A)



Este aparato está marcado de acuerdo a la directiva europea 2012/19/EU sobre disposición de equipos eléctricos y electrónicos (DEEE).

Esta guía es el marco de validez europea para la devolución y reciclado de equipos eléctricos y electrónicos.

MEDIDAS DE ENCASTRAMIENTO

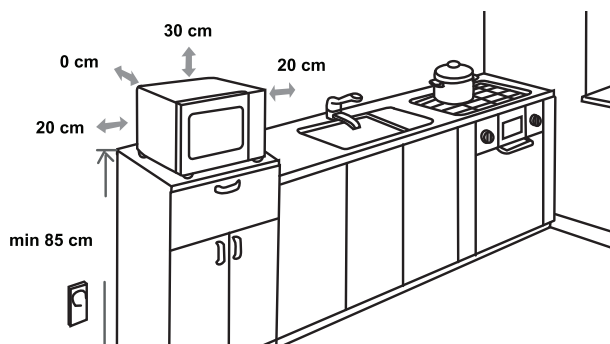

INTERFERENCIAS DE RADIO

El horno microondas puede provocar interferencias a su aparato de radio, TV o similares. Cuando se produzcan interferencias, se pueden eliminar o reducir con los siguientes procedimientos.

Limpie la puerta y la superficie de sellado del horno. Coloque la radio, el TV, etc. lo más alejado posible de su horno microondas.

Utilice una antena instalada apropiadamente para su radio, TV, etc. para obtener una recepción de señal más fuerte.

NOS RESERVAMOS EL DERECHO A CAMBIOS QUE NO INFLUYEN EN LA FUNCIONALIDAD DEL APARATO.

ANTES DE LLAMAR AL CENTRO DE REPARACIONES

1. Si el horno no funciona en absoluto, no aparecerá nada en la pantalla:
 - a) Compruebe que el horno está bien conectado. Si no, quite el enchufe de la toma de corriente, espere 10 segundos y vuelva a conectarlo firmemente.
 - b) Busque fusibles de circuito quemados o un interruptor de corriente principal saltado. Si éstos parecen funcionar correctamente, compruebe la toma con otro aparato.
2. Si el horno microondas no funciona:
 - a) Compruebe si se ha establecido el temporizador.
 - b) Compruebe que la puerta está bien cerrada y que se ha enganchado en los pestillos de seguridad. De lo contrario, la energía de microondas no fluirá dentro del horno.

Si nada de lo anterior rectifica la situación, contacte con el agente de reparaciones autorizado más cercano.

Este aparato de uso doméstico es para calentar alimentos y bebidas utilizando energía electromagnética, sólo para uso interior.

GARANTÍA Y SERVICIO

Si necesita información o tiene algún problema, en contacto con el Servicio de Atención al Cliente de Gorenje en su país (hallará el número de teléfono en el folleto de la garantía mundial). Si no hay Servicio de Atención al Cliente de Gorenje en su país, dirijase a su distribuidor local Gorenje o póngase en contacto con el Service Department de Gorenje Domestic Appliances.

¡SÓLO PARA USO PERSONAL!

Puede encontrar recomendaciones adicionales para cocinar con microondas, grill y consejos útiles en la página:

<http://www.gorenje.es>

LE DESEAMOS QUE DISFRUTE MIENTRAS UTILIZA SU APARATO

gorenje

STIMATE CLIENT

Vă mulțumim pentru achiziționarea produsului. Considerăm că veți găsi semne clare pentru a vă încrede în produsele noastre. Pentru o utilizare mai ușoară a cuptorului, atașam acest manual de instrucțiuni.

Instrucțiunile vă vor ajuta să vă familiarizați cu noul dumneavoastră cuptor. Vă rugăm să-l citiți cu atenție înainte de prima utilizare.

În orice caz, vă rugăm să vă asigurați că cuptorul nu v-a fost furnizat în stare de defecțiune. Dacă descoperiți orice defecțiune provocată prin transportul acestuia, contactați reprezentantul de vânzări sau depozitul regional de unde s-a livrat produsul. Numărul de telefon îl puteți găsi pe chitanța sau procesul verbal.

Vă dorim o utilizare plăcută a noului aparat electrocasnic.



Cuptorul cu microunde este destinat uzului casnic.

**INSTRUCȚIUNI DE
UTILIZARE**

Citiți cu atenție instrucțiunile și păstrați-le pentru a le consulta pe viitor.

Aceste instrucțiuni se adresează utilizatorului. Acestea prezintă aparatul de gătit și modul de utilizare. Se aplică și altor tipuri de aparate, prin urmare este posibil să găsiți descrieri ale unor funcții care nu se regăsesc în cazul aparatului dumneavoastră.

Ne rezervăm dreptul de a face modificări, precum și în ceea ce privește erorile din manualul de instrucțiuni.

INSTRUCȚIUNI IMPORTANTE CU PRIVIRE LA SIGURANȚĂ



Nu atingeți niciodată suprafața aparatelor de gătit sau de încălzit. Ele se pot încălzi în timpul funcționării. Nu lăsați copiii să se apropie. Există riscul să vă ardeți!



Sursă de microunde și înaltă tensiune! Nu îndepărtați carcasa.

AVERTIZARE! Aparatul și componentele expuse ale acestuia se încălzesc în timpul utilizării. Trebuie acordată atenție pentru a evita contactul cu elementele fierbinți. Copiii cu vârste sub 8 ani trebuie să fie ținuti la distanță dacă nu sunt supravegheați permanent. Acest aparat poate fi utilizat de copii cu vârste de cel puțin 8 ani și de persoane cu capacități fizice, senzoriale sau mentale reduse sau lipsite de experiența și cunoștințe numai cu condiția supravegheerii sau instruirii lor cu privire la utilizarea aparatului într-un mod sigur și numai dacă înțeleg riscurile implicate. Copiii trebuie supravegheați, pentru a se asigura că nu se joacă cu aparatul. Curățarea și întreținerea ce cade în sarcina utilizatorului nu trebuie să fie efectuate de copii dacă aceștia nu au cel puțin 8 ani și dacă nu sunt supravegheați. Nu lăsați aparatul și cablul de alimentare al acestuia la îndemâna copiilor mai mici de 8 ani.

- **AVERTISMENT:** Când aparatul este operat în modul combinat, copiii trebuie să folosească aparatul doar dacă sunt supravegheați de un adult, date fiind temperaturile generate; (doar pentru modelul cu funcție grătar)

- **AVERTISMENT:** Dacă ușa sau sistemele de închidere ale ușii sunt avariate, cuptorul nu trebuie operat înainte de a fi reparat de o persoană autorizată;
- **AVERTISMENT:** Este riscant ca o persoană neautorizată să efectueze orice lucrări de service sau reparații care implică îndepărtarea unui capac ce oferă protecție împotriva energiei microundelor;
- **AVERTISMENT:** lichidele sau alte alimente nu trebuie încălzite în recipiente închise deoarece există riscul ca acestea să explodeze.
- Copiii trebuie supravegheați pentru a vă asigura că nu se joacă la aparat.
- Nu îndepărtați picioarele cuptorului, nu blocați căile de aerisire ale cuptorului.
- Folosiți doar ustensile potrivite pentru cuptoarele cu microunde.
- Atunci când încălziți alimente în recipiente din plastic sau hârtie, supravegheați cuptorul pentru că există riscul de izbucnire a unui incendiu;
- Dacă observați fum, opriți sau scoateți din priză aparatul și țineți ușa închisă pentru a stinge flăcările;
- Încălzirea la microunde a băuturilor poate determina o fierbere eruptivă întârziată, așadar trebuie să aveți grijă atunci când manipulați recipientul;
- Conținutul biberoanelor sau al borcanelor cu alimente pentru bebeluși trebuie amestecat sau agitat, iar temperatura trebuie verificată înaintea consumului, pentru a se evita eventualele arsuri;
- Ouăle în coajă și ouăle fierte tari nu trebuie încălzite la microunde pentru că pot exploda, chiar și după finalizarea procesului de încălzire la microunde;

- Pentru curățarea ușii, a sistemului de închidere, a cavității cuptorului folosiți doar detergenți blânzi, neabrazivi, aplicați cu un burete sau o cârpă moale.
- Cuptorul trebuie curățat în mod regulat și orice resturi de alimente trebuie îndepărtate;
- Nepăstrarea curățeniei cuptorului poate deteriora suprafața, ceea ce ar putea avea un efect advers asupra duratei de funcționare a aparatului și poate avea drept rezultat o situație riscantă;
- În cazul în care cablul de alimentare este deteriorat, acesta trebuie înlocuit de către producător, agentul de service sau persoane calificate, pentru a evita orice riscuri.
- Nu lăsați cablul de alimentare să atârne peste marginea mesei sau a suprafeței de lucru.
- Nu conectați acest aparat la un comutator extern sau un sistem de control de la distanță, pentru a evita o situație riscantă.
- Nu înlocuiți becul din interiorul cuptorului. Acesta trebuie înlocuit doar de către echipa de service Gorenje.
- Nu curățați cuptorul cu aparate de curățat cu aburi, de înaltă presiune, cu obiecte ascuțite, agenți de curățare abrazivi, bureți abrazivi și substanțe care îndepărtează petele.

La fel ca în cazul majorității aparatelor, mai jos sunt enumerate câteva reguli care trebuie respectate și măsuri de siguranță care să asigure buna funcționare a acestui cuptor:

1. Tava din sticlă, brațele rotative, șina de legătură și rotativă trebuie să fie la locul lor în timpul funcționării cuptorului.
 2. Nu folosiți cuptorul pentru altceva în afară de prepararea alimentelor, cum ar fi pentru uscarea hainelor, a hârtiei sau pentru alte articole ne-alimentare sau pentru sterilizare.
 3. Nu operați cuptorul atunci când este gol. Acest lucru poate afecta cuptorul.
 4. Nu folosiți cavitatea cuptorului pentru a depozita articole precum hârtii, cărți de bucate, etc.
 5. Nu gătiți alimente în membrană, cum ar fi gălbenușuri de ou, cartofi, ficat de pasăre, etc., înainte de a le perfora de câteva ori cu o furculiță.
 6. Nu introduceți obiecte în orificiile carcasei exterioare.
 7. Nu îndepărtați componentele cuptorului, cum ar fi picioarele, cablurile, șuruburile, etc.
 8. Nu preparați alimentele direct pe tava din sticlă. Așezați alimentele în/pe ustensile de gătit corespunzătoare înainte de a le introduce în cuptor
- IMPORTANT - VASE DE GĂTIT CARE NU TREBUIE FOLOSITE ÎN CUPTORUL CU MICROUND**
- Nu folosiți tigăi din metal sau vase cu mâner din metal.
 - Nu folosiți instrumente cu ornamente din metal.
 - Nu folosiți pungi din plastic dotate cu sârmă îmbrăcată în hârtie.
 - Nu folosiți vase din melamină deoarece conțin un material care absoarbe energia microundelor. Din acest motiv vasele se pot crăpa sau arde și vor încetini viteza de gătire.
 - Nu folosiți tacâmuri Centura. Smalțul nu este potrivit pentru cuptorul cu microunde. Nu trebuie folosite ceștile acoperite, cu mâner, de la Corelle Livingware.
 - Nu pregătiți alimentele într-un recipient cu deschidere mică, precum o sticlă cu dop sau sticlă de ulei pentru salată, întrucât pot exploda dacă sunt încălzite la cuptorul cu microunde.
 - Nu folosiți termometre convenționale pentru carne sau dulciuri.
 - Există termometre speciale pentru gătitul la cuptorul cu microunde. Acestea pot fi folosite.

9. Ustensilele pentru cuptorul cu microunde trebuie folosite în conformitate cu instrucțiunile producătorului.
10. Nu încercați să prăjiți alimente în acest cuptor.
11. Rețineți faptul că un cuptor cu microunde încălzește doar lichidul dintr-un recipient, nu și recipientul. Prin urmare, chiar și atunci când capacul unui recipient nu este fierbinte la atingere, rețineți că alimentul/lichidul din interior va emana aburi și/sau stropi la îndepărtarea capacului ca și cum ar fi fost pregătit în mod convențional.
12. Verificați întotdeauna temperatura alimentelor găsite, mai ales dacă încălziți sau preparați alimente/lichide pentru bebeluși. Se recomandă ca alimentele/lichidele să nu fie consumate imediat ce au fost scoase din cuptor, ci să fie lăsate timp de câteva minute și să amestecați alimentul/lichidul pentru a distribui căldura în mod uniform.
13. Alimentele care conțin un amestec de grăsime și apă, cum ar fi supa, ar trebui să rămână în cuptor timp de 30-60 secunde după ce acesta a fost oprit. În acest fel, amestecul se va așeza și nu se vor forma bule atunci când în aliment/lichid este introdusă o lingură sau când este adăugat un cub de supă.
14. Atunci când pregătiți/gătiți alimente/lichide rețineți că există anumite alimente, de exemplu budincile de Crăciun, șunca și carnea tocată, care se încălzesc foarte repede. Nu folosiți recipiente din plastic pentru încălzirea sau gătirea alimentelor cu conținut ridicat de grăsimi sau zahăr.
15. Ustensilele de gătit se pot încinge din cauza căldurii transferate de la alimentele încălzite. Acest lucru se aplică mai ales dacă partea superioară sau mânerul ustensilei sunt acoperite de plastic. Pot fi necesare mănuși de bucătărie pentru manipularea ustensilelor
16. Pentru a reduce riscul de incendiu în cavitatea cuptorului:
 - a) Nu gătiți alimentele mai mult decât este necesar. Supravegheați cuptorul cu microunde dacă în interior se află hârtie, plastic sau alte materiale combustibile pentru facilitarea procesului de gătit.
 - b) Scoateți firele de sârmă din pungi înainte de a le introduce în cuptor.
 - c) Dacă materialele din cuptor se aprind, țineți închisă ușa cuptorului, opriți cuptorul de la comutatorul de perete sau opriți alimentarea cu energie de la priză sau din panoul de curent.

PANOU DE CONTROL

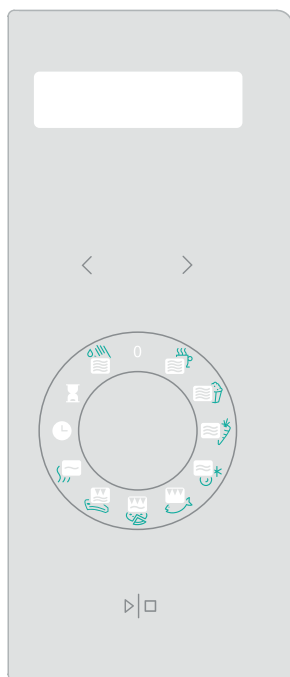

AFIȘAJ

(Sunt afișate durata de gătit, indicatorii de acțiune și ora)



CEAS

BUTON FUNCȚIE SIMPLICITATE (SIMPLITATE)



START/STOP

(Apăsați o dată pentru a începe un program de gătit. Apăsați o dată pentru a opri temporar procesul de gătit. Este folosit și pentru a seta funcția de blocare a accesului copiilor)

BUTON DESCHIDERE UȘĂ

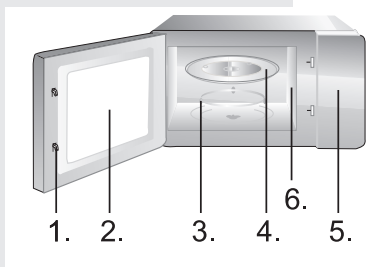

1. Sistem blocare ușă
2. Fereastră cuptor
3. Inel rotativ
4. Tavă din sticlă
5. Panou de control
6. Ghid unde (vă rugăm să nu îndepărtați placa de mică ce acoperă ghidul de unde)

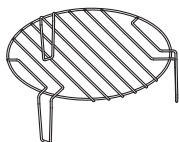

Raft grătar (Va fi folosit doar pentru grătar sau pentru o funcție combinată și va fi așezat pe tava din sticlă).

1. CEAS



Cuptorul este echipat cu un ceas digital; puteți seta ora în cicluri de 24h apăsând butonul pentru ceas în modul de așteptare.

De exemplu: Să presupunem că doriți să setați ceasul cuptorului la 8:30.

1. În modul de așteptare al cuptorului, răsuciți butonul de funcții până la CEAS.
2. Apăsați < sau > pentru a selecta ceasul la 8:30.
- 3 Apăsați o dată butonul START/STOP pentru a confirma setarea orei.

2. PORNIRE ÎNTÂRZIATĂ



Această funcție vă permite să programați începerea unui proces de gătit la o oră ulterioară.

De exemplu: Să presupunem că acum este ora 9:00 și doriți ca la ora 10:30 cuptorul să înceapă un program de gătit la grătar timp de 5 minute.

1. Răsuciți butonul de funcții până la PORNIRE ÎNTÂRZIATĂ
2. Apăsați < sau > pentru a selecta ceasul la 10:30.
3. Răsuciți butonul de funcții până la programul GRĂTAR în sens invers acelor de ceasornic.
4. Apăsați direct < sau > pentru a seta timp de gătit la 5:00.
5. Apăsați START/STOP pentru a începe.

NOTĂ:

Când ora ajunge la 10:30, programul dorit va începe automat.

3. BLOCARE ACCES COPII



Se folosește pentru a împiedica utilizarea nesupravegheată a cuptorului de către copiii mici. Indicatorul BLOCARE ACCES COPII va fi afișat pe ecran, iar cuptorul nu poate fi operat cât timp este setată funcția BLOCARE ACCES COPII.

Pentru a seta BLOCARE ACCES COPII: În modul de așteptare al cuptorului, țineți apăsat butonul START/STOP timp de 3 secunde, după care se va auzi un sunet, iar indicatorul de blocare se va aprinde.

Pentru a anula BLOCARE ACCES COPII: Țineți apăsat butonul START/STOP timp de 3 secunde până când indicatorul de blocare dispare de pe ecran.

4. FUNCȚIA DE AUTO-CURĂȚARE



Introduceți un pahar cu apă - 200ml - și rotiți butonul de funcții până la funcția START/STOP. Apăsați butonul START/STOP pentru a începe. După 8 minute scoateți paharul și ștergeți cuptorul cu o cârpă uscată.

5. MENU AUTOMAT



Pentru a scurta sau prelungi durata de funcționare, selectați funcția (cuptor cu microunde, grătar ...) și înainte de a confirma ajustați durata apăsând < sau > .

6. FOLOSIREA BUTONULUI SIMPLICITY























Butonul Simplicity (Simplitate) este folosit pentru a seta funcția dorită (gătit, decongelare, grătar, etc.). Pictogramele de pe buton prezintă un aliment tipic pentru această funcție, dar pot fi folosite și pentru alte tipuri de alimente similare. Pe pagina următoare, tabelul prezintă în detaliu semnificația și modul de utilizare al funcțiilor individuale și duratele prestabilite ale fiecărei funcții. Desigur, acestea pot fi personalizate.

Butonul de funcții este folosit și pentru a OPRI (STOP) sau ANULA (CANCEL) funcția selectată - este de ajuns să îl rotiți în poziția de start »O«.

7. MODUL ECO - ECONOMISIREA ENERGIEI

Apăsați simultan tastele < și > . Afișajul se va închide, iar cuptorul cu microunde va rămâne în modul ECO pentru reducerea consumului de energie.

Pentru a anula modul ECO și a porni din nou afișajul, apăsați pe oricare alt buton sau deschideți sau închideți ușa.

Simbol	Funcție	Semnificație	Cantitate	Durață prestabilă	Sfat
	Microunde 100% 	Ceașcă de apă/ cafea lapte/ceai	1 ceașcă - 200ml	2 min 20 sec	Pentru băuturi mai calde sau cești mai mari, măriți durata
	Microunde 100% 	Pop-corn	1 pungă 100g	3 min 30 sec	Pentru pungi mai mari, măriți durata
	Microunde 50% 	Legume	300g morcovi (feliați)	4 min	
	Microunde 30% 	Decongelare	Pâine 0,5kg	20 min	Pentru bucăți mai mici, reduceți durata
	Grătar 85% 	Pește	Pește 500g	25 min	Întoarceți peștele după 12,5min, când se aude semnalul și apăsați din nou butonul START/PAUSE.
	Microunde 30% + Grătar 70% 	Pizza	Pizza 350g	11 min	
	Microwave 40% + grill 60% 	Meat steak	Meat steak 500g	35 min	Pentru friptură mai bine făcută pe ambele părți, apăsați butonul START/PAUZĂ cu 5 minute înainte de final, răsuciți friptura și apăsați din nou START/PAUSE.
	Microwave 10% 	Păstrarea alimentelor calde		10 min	
	Ceas	Ceas			
	Pornire întârziată	Pornire întârziată			
	Microunde 100% 	Auto-curățare	Ceașcă de apă/ cafea lapte/ceai	5 min	

1. Opriti cuptorul și scoateți-l din priză înainte de a începe procesul de curățare.
2. Păstrați curat interiorul cuptorului cu microunde. Dacă există stropi de alimente sau lichide pe pereții cuptorului, ștergeți-i cu o cârpă umedă. Nu este recomandată folosirea detergenților duri sau a substanțelor abrazive.
3. Suprafața exterioară a cuptorului trebuie curățată cu o cârpă umedă. Pentru a nu deteriora componentele din interiorul cuptorului, apa nu trebuie să pătrundă în orificiile de aerisire.
4. Nu permiteți umezirea Panoului de Control. Curățați-l cu o cârpă moale, umedă. Nu folosiți detergenți, substanțe abrazive sau spray-uri de curățare pe Panoul de Control.
5. Dacă se acumulează aburi în interiorul sau în afara ușii cuptorului, ștergeți-i cu o cârpă moale. Acest lucru se petrece atunci când cuptorul cu microunde funcționează în condiții de umiditate ridicată și nu indică o defecțiune a aparatului.
6. Ocazional, este necesară îndepărtarea tăvii din sticlă în vederea curățării. Spălați tava cu apă caldă sau la mașina de spălat vase.
7. Inelul rotativ și partea inferioară a cavității cuptorului trebuie curățate în mod regulat pentru a se evita zgomotul excesiv. Este de ajuns să ștergeți partea inferioară a cuptorului cu un detergent blând, apă sau agent de curățare a geamurilor și să uscați. Inelul rotativ poate fi spălat cu apă caldă sau la mașina de spălat vase. În cazul folosirii repetate se acumulează vapori în urma procesului de gătit, dar acest lucru nu afectează suprafața inferioară sau roțile inelului rotativ. Când scoateți inelul rotativ din cuptor în vederea curățării, asigurați-vă că îl puneți la loc în poziția corectă.
8. Pentru a elimina mirosurile neplăcute din cuptor amestecați o cană de apă cu sucul și coaja unei lămâi și puneți-le în cuptor într-un vas adânc potrivit pentru cuptorul cu microunde. Porniți cuptorul timp de 5 minute, ștergeți bine și uscați cu o cârpă moale.

MEDIUL ÎNCONJURĂTOR

Nu aruncați aparatul împreună cu alte deșeuri menajere uzuale la sfârșitul duratei sale de funcționare, ci predați-l unui centru de reciclare. Făcând acest lucru, contribuiți la protejarea mediului înconjurător.

INSTALARE

1. Asigurați-vă că ați scos din cuptor toate ambalajele.
2. După dezambalare, verificați dacă există semne vizibile de defecțiuni, cum ar fi:
 - Ușă aliniată necorespunzător
 - Îndoitori sau găuri în fereastra ușii sau ecran
 - Îndoitori în cavitateDacă observați oricare dintre semnele de mai sus, NU deschideți cuptorul.
3. Acest cuptor cu microunde cântărește 15,5 kg și trebuie așezat pe o suprafață orizontală suficient de rezistentă pentru a susține această greutate.
4. Cuptorul nu trebuie așezat în apropierea surselor de căldură și aburi.
5. NU așezați nimic pe partea superioară a cuptorului.
6. Țineți cuptorul la cel puțin 20 de cm distanță de pereții laterali și la 30 cm de peretele din spate pentru a asigura o ventilație corectă.
7. NU scoateți coloana rotativă.
8. La fel ca în cazul oricărui aparat, este necesară supravegherea atentă în timpul folosirii de către copii.
9. Asigurați-vă că este ușor accesibil cablul de legătură, astfel încât acesta să poată fi ușor scos din priză în caz de urgență. În caz contrar, dispozitivul trebuie să poată fi oprit folosind un întrerupător. În acest caz, trebuie luate în considerare prevederile în vigoare referitoare la standardele de siguranță pentru electricitate.
Produsul trebuie instalat în mod corect într-o priză împământată AC mono-fazică (230 V/50 Hz).
AVERTISMENT! ACEST APARAT TREBUIE SĂ FIE ÎMPĂMÂNTAT!
10. Acest cuptor necesită alimentare de 1,4 KVA. La instalarea cuptorului se recomandă consultarea unui inginer de service.

ATENȚIE: Acest cuptor este protejat la interior de o siguranță de 250V, 10 amp.

SPECIFICAȚII

Consum energie.....	220-240V-50Hz, 1400W
Putere generată	900W
Grill.....	1200W
Frecvență funcționare	2450MHz
Dimensiuni exterioare ..	510mm(W) x 303mm(H) x 375mm(D)
Capacitate cuptor	23 litrov
Greutate netă	Približno 15,5 kg
Nivel zgomot.....	Lc < 58 dB (A)



Acest aparat este marcat în conformitate cu Directiva Europeană 2012/19/EU privind Deșeurile de Echipamente Electrice și Electronice (DEEE). Această recomandare constituie cadrul unei norme valabile la nivel European referitoare la returnarea și reciclarea Deșeurilor de Echipamente Electrice și Electronice.

DIMENSIUNI INSTALARE

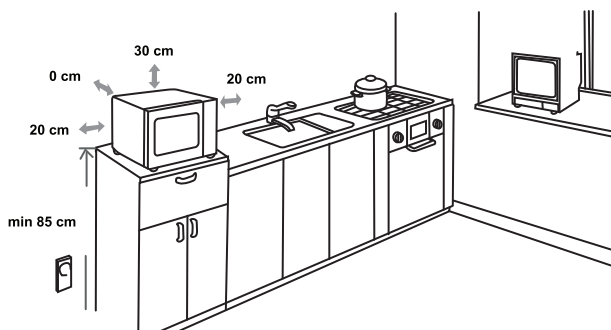

INTERFERENȚE RADIO

Cuptorul cu microunde poate interfera cu radioul, televizorul sau alte echipamente similare. Când se produc interferențe, acestea pot fi eliminate sau reduse prin respectarea următoarelor proceduri:

- Curățați ușa și sigiliul cuptorului.
- Așezați radioul, televizorul, etc., la distanță cât mai mare de cuptorul cu microunde.
- Folosiți o antenă corespunzătoare pentru radio, televizor, etc., pentru a obține un semnal puternic.

NE REZERVĂM DREPTUL DE A FACE MODIFICĂRI
CARENU AFECTEAZĂ FUNCȚIONALITATEA
APARATULUI

ÎNAINTE DE A CHEMA ECHIPA DE SERVICE

1. În cazul în care cuptorul nu funcționează deloc, afișajul nu se aprinde sau a dispărut:
 - a) Asigurați-vă că aparatul este bine pus în priză. Dacă nu este bine pus, scoateți-l din priză, așteptați 10 secunde și introduceți-l din nou în mod corect.
 - b) Verificați dacă în încăpere există siguranțe sau circuite care nu funcționează corect. Dacă acestea par să funcționeze în mod corespunzător, verificați priza cu un alt aparat.
2. În cazul în care cuptorul cu microunde nu pornește:
 - a) Verificați dacă este setat temporizatorul.
 - b) Asigurați-vă că ușa este bine închisă, cu siguranțele blocate. În caz contrar, energia nu va pătrunde în cuptor.

Dacă niciuna dintre situațiile de mai sus nu remediază problema, contactați cel mai apropiat agent de service autorizat.

GARANȚIE & SERVICE

Dacă aveți nevoie de informații sau aveți o problemă, vă rugăm să contactați Centrul Gorenje de Asistență Clienți din țara dumneavoastră (veți găsi numărul de telefon în broșura cu informații despre garanție). Dacă nu există un Centru de Asistență Clienți în țara dumneavoastră, adresați-vă distribuitorului Gorenje la nivel local sau contactați Departamentul Service Gorenje pentru aparate de uz casnic.

Discordanțe posibile în nuanțe de culoare dintre aparate diferite sau componente într-o singură linie de design pot să apară din cauza factori diferite, așa cum ar fi unghiuri diferite în care sunt observate aparatele, fundaluri colorate diferite, materiale și iluminare în încăpere.

Doar pentru uz personal!

Puteți găsi recomandări suplimentare cu privire la gătitul la cuptorul cu microunde și sfaturi utile la adresa:

<http://www.gorenje.ro>

VĂ DORIM SĂ VĂ BUCURAȚI DE FOLOSIREA APARATULUI DUMNEAVOASTRĂ

gorenje

VÁŽENÝ ZÁKAZNÍK

Úprimne Vám ďakujeme za nákup. Veríme, že čoskoro nájdete bohaté informácie, ktoré skutočne spoliehajú na naše výrobky. Aby ste si uľahčili obsluhu spotrebiča, prikladáme tento obsiahly návod na obsluhu.

Pokyny Vám pomôžu pri oboznamovaní sa s vaším novým spotrebičom. Prosím, prečítajte si ich pozorne pred prvým použitím spotrebiča.

V každom prípade, sa prosím, uistite, že Vám bol doručený nepoškodený spotrebič. Mali by ste určiť prepravné poškodenie, spojiť sa s obchodným zástupcom, alebo miestnou predajňou, z ktorej bol výrobok dodaný. Telefónne číslo nájdete na príjmovom doklade, alebo na dodacom liste.

Želáme Vám veľa potešenia s Vaším novým domácim spotrebičom.



Toto zariadenie pre domáce použitie na ohrievanie jedla a nápojov používa elektromagnetickú energiu, len pre domáce použitie.

NÁVOD NA OBSLUHU

Pozorne si tento návod na použitie prečítajte a uchovajte ho pre potrebu do budúcnosti.

Návod na použitie je určený pre užívateľa. Popisuje spotrebič a spôsob zaobchádzania s ním. Je univerzálneho charakteru a preto je možné, že výrobok, ktorý vlastníte, neobsahuje všetky funkcie popísané v návode.

Vyhradzujeme si právo na akékoľvek zmeny a chyby v návode na obsluhu.



Nikdy sa nedotýkajte plôch spotrebičov určených na varenie alebo ohrievanie. Počas prevádzky sa zahrievajú. Udržujte deti v bezpečnej vzdialenosti. Hrozí nebezpečenstvo popálenia!



Mikrovlnné žiarenie & vysoké napätie!
Neodstraňujte kryt.

VÝSTRAHA! Zariadenie a jeho dostupné časti sa v priebehu používania zahrejú. Je treba sa vyhnúť styku s horúcimi časťami. Deti vo veku do 8 rokov je treba udržiavať mimo dosah, pokiaľ nie sú trvalým dozorom. Toto zariadenie môžu používať deti od 8 rokov a osoby s obmedzenou fyzickou, zmyslovou či mentálnou schopnosťou či osoby bez dostatočných skúseností a znalostí, pokiaľ sú pod dozorom, alebo pokiaľ im boli poskytnuté pokyny o bezpečnom používaní zariadenia a pokiaľ poznajú súvisiace riziká.

Dbajte na to, aby sa deti nehrali so zariadením. Čistenie a užívateľskú údržbu nesmú robiť deti do 8 rokov a deti bez dozoru. Udržujte spotrebič a prívodný kábel mimo dosahu detí mladších ako 8 rokov.

- **VAROVANIE:** Pri používaní zariadenia v kombinovanom režime, by mali deti používať rúru len pod dohľadom dospelých kvôli generovaným teplotám; (Len pre modely s funkciou grilovania)
- **VAROVANIE:** Ak sú dvere alebo tesnenie dverí poškodené, rúru nesmiete používať, pokiaľ nebude opravená kompetentnou osobou;

- **VAROVANIE:** Pre každého, okrem kompetentnej osoby, je nebezpečné vykonávať opravy a údržbu, ktorá zahŕňa demontáž krytu, ktorý chráni pred mikrovlnnou energiou.;
- **VAROVANIE:** Tekutiny a iné potraviny nesmú byť ohrievané v uzatvorených nádobách, pretože môžu explodovať.
- Neodstraňujte nožičky rúry a neblokujte ventilačné otvory.
- Používajte len kuchynský riad určený na použitie v mikrovlnnej rúre.
- Keď ohrievate potraviny v plastových alebo papierových obaloch, dávajte pozor, aby sa nevznietili;
- Ak spozorujete dym, vypnite alebo odpojte zariadenie a dvere nechajte zatvorené na uhasenie ohňa;
- Mikrovlnné ohrievanie môže mať za následok oneskorené prevretie, preto buďte pri narábaní s nádobou opatrný;
- Obsah fľaše pre kojencov a detské poháre premiešajte alebo pretrepte a pred podávaním deťom skontrolujte teplotu na zabránenie popálenia;
- Vajcia v škrupine a celé vajcia na tvrdo neohrievajte v mikrovlnnej rúre, pretože môžu explodovať, dokonca aj po skončení ohrievania;
- Na čistenie povrchov dverí, tesnenia dverí, interiéru rúry použite len jemné nebrúsne mydlá, alebo čistiace prostriedky aplikované špongiou alebo jemnou tkaninou.
- Rúra by mala byť čistená pravidelne a mali by byť odstránené všetky zvyšky pokrmov;

- Neudržiavanie rúry v čistých podmienkach môže viesť k poškodeniu povrchu, ktorý môže nepriaznivo ovplyvniť životnosť zariadenia a môže byť výsledkom nebezpečnej situácie;
- Ak je sieťová šnúra poškodená, musí byť vymenená výrobcom, servisom alebo podobne oprávnenou osobou na zabránenie rizika.
- Nenechajte kábel prevísať cez okraj stola alebo pracovnej dosky.
- Aby nedošlo k nebezpečným situáciám, nikdy nepripájajte zariadenie k externému časovému spínaču ani diaľkovému ovládaciemu systému.
- Nepokúšajte sa sami vymeniť žiarovku rúry a zabezpečte, aby túto činnosť vykonávali výhradne autorizované osoby. Ak sa vypáli žiarovka rúry, obráťte sa na predajcu alebo miestne servisné stredisko.
- **UPOZORNENIE:** Žiadnu časť mikrovlnnej rúry nečistite čistiacimi prostriedkami na tradičné rúry, parnými čističmi, abrazívnymi ani agresívnymi čistiacimi prostriedkami, prostriedkami s obsahom hydroxidu sodného ani drôtenkami.

BEZPEČNOSTNÉ POKYNY PRE VŠEOBECNÉ POUŽITIE

Nižšie sú uvedené, tak ako pri všetkých spotrebičoch, určité zásady na ovládanie a bezpečnosť na zaistenie špičkového výkonu tejto rúry:

1. Pri používaní rúry vždy majte na svojom mieste všetky potrebné súčasti (otočný sklený tanier, valčekový prstenec a spojky).
2. Rúru používajte len na prípravu pokrmov, nepoužívajte na sušenie oblečenia, papiera alebo iných nepotravinových predmetov a na sterilizovanie.
3. Rúru nepoužívajte, keď je prázdna. Toto ju môže poškodiť.
4. Rúru nepoužívajte ako odkladací priestor, napríklad papiera, kníh, atď.
5. Nevarte žiadny pokrm s blanou, ako je žĺtok, zemiaky, kurča, atď, bez niekoľkonásobného prepichnutia vidličkou.
6. Do vonkajších otvorov nevkladajte žiadne predmety.
7. Neodstraňujte žiadne časti rúry ako sú nožičky, skrutky, atď.
8. Pokrm nevarte priamo na otočnom tanieri. Pokrm umiestnite do/na správny kuchynský riad.

DÔLEŽITÉ - V MIKROVLNNEJ RÚRE NEPOUŽÍVAJTE

- Nepoužívajte kovové panvice alebo riad s kovovými rúčkami.
 - Nepoužívajte riad s kovovými ozdobami.
 - Nepoužívajte plastové vrecká uzatvorené drôtom.
 - Nepoužívajte melamínový riad ak obsahuje materiál, ktorý pohlcuje mikrovlnnú energiu. To môže spôsobiť prasknutie riadu alebo opálenie a spomaľuje rýchlosť varenia.
 - Nepoužívajte starožitný riad. Glazúra nie je vhodná pre mikrovlnné použitie. Šálky typu „Corelle Livingware“ by nemali byť použité.
 - Nepoužívajte na varenie nádoby s obmedzeným otvorom, pretože môžu explodovať.
 - Nepoužívajte bežné mäsové a pekárske teplomery.
 - Existujú teplomery výslovne na mikrovlnné varenie. Tieto môžu byť použité.
9. Mikrovlnný riad by mal byť používaný len s pokynmi výrobcu.
 10. Nepokúšajte sa smažiť pokrmy v rúre.
 11. Zapamätajte si, že mikrovlnná rúra ohrieva len tekutinu v nádobe. Preto kryt nádoby nie je po vybratí z rúry horúci. Zapamätajte si, že pokrm/tekutina vnútri uvoľní rovnaké množstvo pary po otvorení krytu ako pri bežnom varení.
 12. Vždy skontrolujte teplotu vareného pokrmu, obzvlášť

- ak ohrievate alebo varíte pokrm/tekutinu pre deti. Je vhodné nikdy nekonzumovať pokrm ihneď po vybratí z rúry, ale ho nechať niekoľko minút odstáť a premiešať, aby sa rovnomerne rozložilo teplo.
13. Pokrm obsahuje zmes tuku a vody, napr. vývar by ste mali nechať odstáť 30-60 sekúnd v rúre po dokončení. To umožní zmesi vyrovnať teplotu a zamedziť bublaniu keď ponoríte lyžicu do pokrmu/tekutiny alebo pridáte bujón.
 14. Keď pripravujete/varíte pokrm/tekutinu a pamätáte, že sú určité pokrmy, napríklad puding, džem a mleté mäso, ktoré sa zohrejú veľmi rýchlo. Keď ohrievate alebo varíte pokrmy s vysokým obsahom tuku alebo cukru, nepoužívajte plastové nádoby.
 15. Kuchynský riad sa môže zohriať z dôvodu prenosu tepla z ohrievaného pokrmu. Zvlášť pri riade s plastovými povrchmi. Preto na vybratie nádoby môžu byť potrebné kuchynské rukavice.
 16. Zníženie rizika vzniku ohňa v rúre:
 - a) Pokrm neprevádzajte. Ak sú v rúre umiestnené papierové, plastové alebo iné horľavé materiály potrebné pri varení, neustále kontrolujte mikrovlnnú rúru.
 - b) Pred vložením vreciek do mikrovlnnej rúry z nich odstráňte uzatváracie drôty.
 - c) Ak by sa materiály vnútri rúry mali zapáliť, nechajte dvere rúry zatvorené, odpojte rúru z elektrickej zásuvky, vypnite stenový istič alebo vypnite hlavný istič v poistkovej skrini.

OVLÁDACÍ PANEĽ

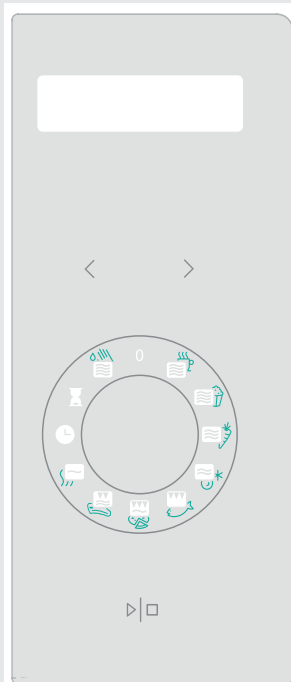

DISPLEJ

(Zobrazuje čas prípravy, výkon, indikátory a hodiny.)

< > ČAS

FUNKČNÉ TLAČIDLO SIMPLICITY



ŠTART | PRERUŠENIE

(Stlačením sa spustí program. Opätovným stlačením sa program preruší. Tiež sa používa pre nastavenie detskej poistky.)

TLAČIDLO OTVORENIA DVERÍ

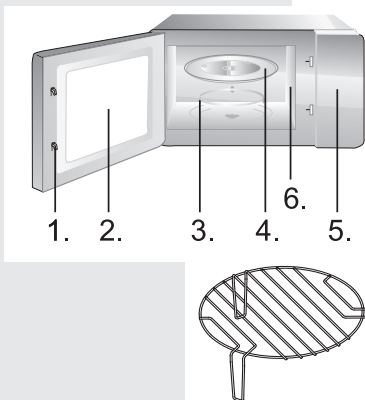

1. Bezpečnostný uzatvárací systém dverí
2. Okno rúry
3. Valčekový prsteneč
4. Otočný tanier
5. Ovládací panel
6. Vlnovod (neodstraňujte kryt zakrývajúci vlnovod)

Grilovací stojan (Používaný len pre grilovanie alebo kombinovanú funkciu a umiestnenie na sklennom podnose)

1. HODINY



Rúra je vybavená digitálnymi hodinami, ktoré môže nastaviť v 24-hodinovom režime stlačením tlačidla hodín v pohotovostnom režime.

Na príklad: Predpokladajte, že chcete nastaviť hodiny rúry na 8:30.

1. V pohotovostnom režime otočte ovládač na HODINY.
2. Apãsať < sau > pentru a selecta ceasul la 8:30.
3. Stlačením tlačidla ŠTART | PRERUŠENIE potvrdíte nastavenie minút.

2. ONESKORENÉ SPUSTENIE



Táto funkcia umožňuje nastaviť začiatok a koniec pečenia.

Napríklad: Predpokladajme, že v súčasnosti je 9:00 hod. a chcete začať piecť o 10:30 hod. pomocou grilu a chcete, aby pečenie trvalo 5 minút:

1. Keď je rúra v pohotovostnom režime, otočte ovládač do polohy ONESKORENÉ SPUSTENIE.
2. Apãsať < sau > pentru a selecta ceasul la 10:30.
3. Otočte ovládač do polohy GRILL.
4. Stlačením tlačidla < alebo > priamo nastavíte dobu varenia 05:00 minút
5. Stlačte tlačidlo ŠTART | PRERUŠENIE pre štart.

POZNÁMKA:

Po dosiahnutí stanovenej doby pre začatie programu (v našom príklade 10:30 hod.) budete počuť pípnutie a mikrovlnná rúra automaticky spustí prevádzku.

3. DETSKÁ POISTKA



Použite na nechcenú obsluhu rúry malými deťmi. Indikátor detskej poistky sa zobrazí na displeji a rúru nie je možné ovládať.

Zapnutie detskej poistky: V pohotovostnom režime držte stlačené 3 sekúnd tlačidlo ŠTART | PRERUŠENIE, zaznie zvukový signál a zobrazí sa indicator detskej poistky.
Vypnutie detskej poistky: Stlačte na 3 sekúnd tlačidlo ŠTART | PRERUŠENIE, pokiaľ z displeja nezmizne indicator detskej poistky.

4. FUNKCIA SAMOČISTENIA



Vložte pohár vody – 200ml – a funkčným tlačidlom nastavte funkciu SAMOČISTENIA. Stlačením tlačidla ŠTART | PRERUŠENIE spustíte funkciu. Po 8 minútach vyberte pohár a vnútro rúry utrite suchou tkaninou.

5. NASTAVENIE ČASU



Na skrátenie alebo predĺženie času prevádzky zvolte vhodnú funkciu (mikrovlny, gril ...) a pred potvrdením nastavte čas stlačením < alebo > .

6. POUŽITIE TLAČIDLA SIMPLICITY























Tlačidlo Simplicity sa používa pre nastavenie požadovanej funkcie (varenie, rozmrazovanie, grilovanie, atď.). Ikony na tlačidle predstavujú typy pokrmov pre túto funkciu, ale sú použiteľné aj pre iné typy pokrmov. Na nasledujúcej stránke tabuľka zobrazuje detailné použitie jednotlivých funkcií a nastavenie času každej funkcie. Nastavenie môže byť upravené.

Funkčné tlačidlo je tiež používané pre ZASTAVENIE alebo ZRUŠENIE zvolenej funkcie – otočením do počítočnej pozície »0«.

7. DETSKÁ ZÁMKA

Stlačte spolu tlačidlo < a > . Displej sa vypne a mikrovlnná rúra je v režime ECO, čo minimalizuje spotrebu energie.

Pre zrušenie ECO režimu a opätovné zapnutie displeja stlačte iné tlačidlo alebo otvorte/zatvorte dverka.

Symbol	Funkcia	Význam	Množstvo	Prednastavený čas	Tipy
	Mikrovlny 100% 	Pohár... vody kávy/mlieka/čaju	1 pohár - 200ml	2 min 20 sec	Pre horúci nápoj alebo väčší pohár predĺžte čas.
	Microwave 100% 	Pop-corn	1 vrecko - 100g	3 min 30 sec	Pre väčšie vrecko predĺžte čas.
	Mikrovlny 50% 	Zelenina	300g – mrkvy (pokrájaná)	4 min	
	Mikrovlny 30% 	Rozmrazovanie	Chlieb 0,5kg	20 min	Pre menšie kúsky skráťte čas.
	Gril 85% 	Ryby	Ryby 500g	25 min	Ryby otočte po 12,5min, keď zaznie zvukový signál a stlačte tlačidlo START PAUSE.
	Mikrovlny 30% + gril 70% 	Pizza	Pizza 350g	11 min	
	Mikrovlny 40% + gril 60% 	Mäsové plátky	Mäsové plátky 500g	35 min	5 minút pred ukončením času stlačte tlačidlo ŠTART PRERUŠENIE, otočte a znova stlačte START/PAUSE.
	Mikrovlny 10% 	Udržiavanie teploty		10 min	
	Hodiny	Hodiny			
	Oneskorené spustenie	Oneskorené spustenie			
	Mikrovlny 100% 	Samočistenie	1 pohár - 200ml	5 min	

STAROSTLIVOSŤ O VAŠU MIKROVLNNÚ RÚRU

1. Pred čistením vypnite rúru a odpojte sieťovú zástrčku z elektrickej zásuvky.
2. Interiér rúry udržiavajte čistý. Keď sa kúsky pokrmu a tekutín dostanú na steny rúry, utrite ich navlhčenou tkaninou. Neodporúčame používať nešetrné saponáty alebo brúsne čističe.
3. Exteriér rúry by ste mali čistiť navlhčenou tkaninou. Na zabránenie operačných častí vnútri rúry by sa nemala dostať voda do ventilačných otvorov.
4. Nedovoľte, aby namokol ovládací panel. Čistite jemnou mierne navlhčenou tkaninou. Na čistenie ovládacieho panelu nepoužívajte saponáty, brúsne čističe alebo sprejové čističe.
5. Ak sa para nahromadí vnútri alebo okolo vonkajšej časti dverí rúry, utrite ju jemnou tkaninou. Toto môže nastať, keď je rúra používaná v podmienkach s vysokou vlhkosťou a nie je indikovaná porucha zariadenia.
6. Niekedy je nutné vyčistiť otočný tanier. Umyte ho v teplej mydlovej vode alebo v umývačke riadu.
7. Valčekový prstenec a interiér rúry by mal byť pravidelne čistený na zabránenie nadbytočnému hluku. Spodnú plochu utrite jemným saponátom, vodou alebo čističom okien a osušte. Valčekový prstenec môže byť umytý v miernej mydlovej vode alebo v umývačke riadu. Počas opakovaného používania sa zbierajú v rúre výpary ale nijako neovplyvňujú spodnú plochu a kolieska valčekového prstenca. Keď vyberiete valčekový prstenec na čistenie, potom ho správne vložte späť.
8. Na odstránenie pachov s rúry použite pohár vody so šťavou a kôrou citróna v hlbokej mise. Zapnite mikrovlnný ohrev na 5 minút, potom dôkladne utrite a osušte jemnou tkaninou.

ŽIVOTNÉ PROSTREDIE

Nevyhadzujte spotrebič po ukončení životnosti s bežným domácim odpadom, ale odovzdajte ho v oficiálnej miestnej zberni na recykláciu. Týmto konaním pomôžete chrániť životné prostredie.

INŠTALÁCIA

1. Skontrolujte, či ste odstránili všetky obalové materiály z vnútra dverí.
2. Po vybalení rúry skontrolujte, či nie je poškodená:
 - Nedosadenie dverí
 - Poškodenie dverí
 - Vydutia alebo diery v okne dverí alebo obrazovke
 - Vydutia vo vnútri rúryAk nájdete jedno z vyššie uvedených poškodení, NEPOUŽÍVAJTE rúru.
3. Mikrovlnná rúra váži 15,5 kg a musí byť umiestnená na silnom vodorovnom povrchu, ktorý unesie túto hmotnosť.
4. Rúru neumiestňujte na miestach s vysokou teplotou a parou.
5. Na rúru NEUMIESTŇUJTE žiadne predmety.
6. Pre dostatočnú ventiláciu nechajte po stranách rúry minimálne 20 cm.
7. NEODSTRAŇUJTE hnací hriadel otočného taniera.
8. Tak ako pri každom zariadení je pri používaní deťmi potrebný dozor.
9. Elektrická zásuvka musí byť ľahko dostupná, aby sa zariadenie dalo v núdzovej situácii jednoducho odpojiť. Druhou možnosťou je odpojiť rúru od napájania pomocou vypínača v pevnom vedení v súlade s elektrickými predpismi. Pripojte zariadenie k jednofázovému napájaniu striedavého prúdu 230 V/50 Hz prostredníctvom správne nainštalovanej uzemnenej sieťovej zásuvky. **VÝSTRAHA! TOTO ZARIADENIE MUSÍ BYŤ UZEMNENÉ!** Výrobca odmieta akúkoľvek zodpovednosť v prípade, že nedodržíte tieto bezpečnostné opatrenia.
10. Táto rúra požaduje 1.4 KVA pre jej vstup, pri inštalácii je odporúčané konzultácia s kvalifikovaným pracovníkom.

UPOZORNENIE: Táto rúra je chránená vnútornou 250V, 10 Amp poistkou.

TECHNICKÉ ÚDAJE

Spotreba energie.....	220-240V-50Hz, 1400W
Výkon.....	900W
Výkon grilu.....	1200W
Pracovná frekvencia.....	2450MHz
Vonkajšie rozmery 510mm(W) x 303mm(H) x 375mm(D)	
Obsah rúry.....	23 litrov
Hmotnosť.....	15,5 kg
Deklarovaná hodnota emisie hluku je.....	Lc < 58 dB (A)



Toto zariadenie je označené podľa Európskej smernice 2012/19/EU o Doslúžilých elektrických a elektronických zariadení (WEEE). Táto smernica určuje v rámci Európskej únie pokyny pre vrátenie a recykláciu starých elektrických a elektronických zariadení.

INŠTALÁCIA

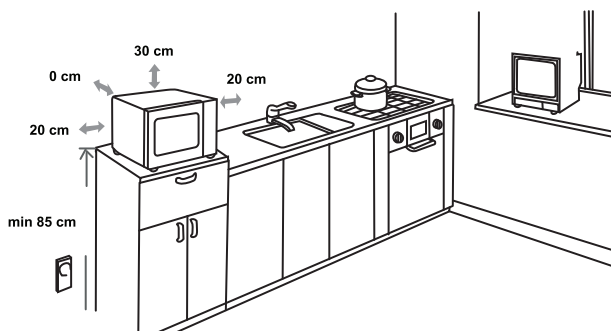

RUŠENIE

Mikrovlnná rúra môže spôsobiť rušenie vášho rádia, TV alebo podobného zariadenia. Ak nastane toto rušenie môžete ho odstrániť alebo znížiť nasledovnými opatreniami.

- Vyčistite dvere a tesnenie rúry.
- Rádio, TV, atď. umiestnite čo najďalej od mikrovlnnej rúry.
- Na dosiahnutie silného signálu použite správne nainštalovanú anténu pre vaše rádio, TV, atď.

VYHRADZUJEME SI PRÁVO NA ZMENY, KTORÉ NEMAJÚ VPLYV NA FUNKČNOSŤ SPOTREBIČA

SKÔR AKO SA OBRÁTITE NA SERVIS

1. Ak rúra nefunguje, displej nezobrazuje alebo zobrazenie zmizne:
 - a) Skontrolujte, či je rúra správne pripojená. Ak nie, odpojte zástrčku zo zásuvky, počkajte 10 sekúnd a opäť ju správne pripojte.
 - b) Skontrolujte poistky pre daný obvod a hlavný istič. Ak sa javia byť v poriadku, skúste skontrolovať zásuvku pripojením iného zariadenia.
2. Ak mikrovlnná energia nepracuje:
 - a) Skontrolujte, či sú nastavené hodiny.
 - b) Skontrolujte, či sú dvere správne zatvorené. Inak mikrovlnná energia nebude prúdiť do rúry.

Ak sa podľa vyššie uvedených pokynov nepodarí odstrániť problém, obráťte sa na najbližší servis.

ZÁRUKA & SERVIS

Ak potrebujete informácie, alebo ak máte problém, sa spojte so strediskom pre starostlivosť o zákazníkov Gorenje vo vašej krajine (číslo telefónu nájdete na záručnom liste). Ak sa vo vašej krajine nenachádza stredisko pre starostlivosť o zákazníkov, navštívte miestneho predajcu Gorenje, alebo sa spojte servisné oddelenie spoločnosti Gorenje domáce spotrebiče.

V rámci jednej dizajnerskej línie sa môžu vyskytnúť rozdiely vo farebných odtieňoch rôznych spotrebičov alebo komponentov a to z rôznych príčin, ako sú: rôzne uhly, pod ktorými zariadenia vidíme, rôzne farebné pozadia, materiály alebo rôzne osvetlenie miestnosti.

Len pre použitie v domácnosti!

Ďalšie doporučené pre pečenie v mikrovlnnej rúre s ďalšími užitočnými informáciami nájdete na web stránke:

<http://www.gorenje.sk>

VELA RADOSTI PRI POUŽÍVANÍ SPOTREBIČAVÁM PRAJE

gorenje

VÁŽENÝ ZÁKAZNÍKU

Upřímně vám děkujeme za zakoupení našeho výrobku. Přesvědčte se sám o tom, že se na naše výrobky můžete spolehnout. Pro jednodušší použití výrobku přikládáme obsáhlý návod, který vám pomůže v tom, abyste se co nerychleji seznámili s vaším novým spotřebičem.

Návod k použití by vám měl pomoci se rychle seznámit s vaším novým spotřebičem. Přečtete si jej, prosím, velice pečlivě ještě předtím, než začnete zařízení používat.

V každém případě se nejprve ujistěte, že je dodaný spotřebič v pořádku a není poškozen. Pokud byste našli jakékoli vady, kontaktujte svého dodavatele. Telefonní číslo je uvedeno v záručním listě nebo na paragonu.

Přejeme vám spoustu příjemných zážitků při konzumaci připravených pokrmů.



Přístroj je určen pouze k použití v domácnosti, a to na ohřívání pokrmů a nápojů působením elektromagnetické energie. Přístroj používejte pouze ve vnitřních prostorách.

NÁVODY K OBSLUZE

Čtete pečlivě pokyny a uchovejte si je pro budoucí použití.

Návody k obsluze jsou určeny spotřebiteli Popisují přístroj a jeho obsluhu. Jsou přizpůsobeny různým typům přístrojů, proto mohou obsahovat také popisy funkcí, které váš přístroj nemá.

Vyhrazujeme si právo na jakékoliv změny a chyby v návodu k používání.



Nikdy se nedotýkejte ploch spotřebičů určených k vaření nebo ohřívání. Během provozu se zahřívají. Udržujte děti v bezpečné vzdálenosti. Hrozí nebezpečí popálení!



Zdroj mikrovlnného záření a vysoké napětí. Neodstraňujte kryt.

VAROVÁNÍ! Zařízení a jeho dostupné části se během používání zahřejí. Je třeba se vyhnout styku s horkými částmi. Děti ve věku do 8 let je třeba udržovat mimo dosah, nejsou-li pod trvalým dohledem.

Toto zařízení mohou používat děti od 8 let a osoby s omezenou fyzickou, smyslovou či mentální schopností či osoby bez dostatečných zkušeností a znalostí, jsou-li pod dohledem, nebo pokud jim byly poskytnuty pokyny ohledně bezpečného používání zařízení a pokud znají související rizika. Děti by měly být pod dohledem, aby si nemohly s tímto spotřebicem hrát. Čištění a uživatelskou údržbu nesmí provádět děti do 8 let a bez dozoru.

Nenechávejte spotřebič a jeho přívodní kabel v dosahu dětí mladších 8 let.

- **UPOZORNĚNÍ:** Když přístroj pracuje v kombinovaném režimu, mohou jej děti používat pouze pod přísným dozorem dospělých osob (platí jen pro přístroje s funkcí grilu). Hrozí nebezpečí popálení z důvodu vysokých teplot.
- **UPOZORNĚNÍ:** Pokud jsou dveře nebo jejich těsnění poškozené, přístroj nepoužívejte, dokud ho neopraví příslušný odborník.

- **UPOZORNĚNÍ:** Jakékoliv opravy, prováděné pod krytem, který chrání uživatele před mikrovlnnými paprsky, jsou nebezpečné. Proto vám radíme, abyste je přenechali odborníkům.
- **UPOZORNĚNÍ:** Tekuté nebo jiné potraviny neohřívejte ve volně nebo těsně uzavřených nádobách, protože může dojít k jejich prasknutí.
- Nedemontujte patky mikrovlnné trouby; proudícímu vzduchu ponechte volný průchod.
- Používejte jen pomůcky, které se do mikrovlnné trouby hodí z hlediska bezpečnosti.
- Při ohřívání potravin v umělohmotných nebo papírových obalech nebo nádobách kontrolujte kvůli vlastní bezpečnosti proces ohřívání: takový materiál se může snadno vznítit.
- Pokud se vyskytne kouř, ihned vypněte přístroj a zástrčku vytáhněte ze zásuvky; dvířka nechte otevřená a případný oheň uhasťte.
- Pokud v mikrovlnné troubě ohříváte nápoje, počítejte s tím, že může být nápoj během krátké doby ohřátý na bod varu – proto buďte opatrní.
- Aby nedošlo ke vzniku popálenin, ještě před použitím promíchejte obsah dětských lahví, případně lahví s pokrmem pro děti; před použitím zkontrolujte teplotu pokrmu.
- V mikrovlnné troubě neohřívejte čerstvá nebo uvařená vejce ve skořápce, protože mohou prasknout (explodovat!), i když budou z trouby již vytažena.
- Při čištění povrchu dveří, těsnění a vnitřku trouby používejte jen jemné a neagresivní čisticí prostředky, které rozetřete houbičkou nebo měkkým hadříkem.

- Pravidelně čistěte troubu a odstraňujte případné nánosy jídel.
- Pokud troubu nebudete čistit pravidelně, může se její vnitřní povrch opotřebovat, a zkrátit tak životnost vaší trouby – navíc vzniká zvýšené riziko při použití přístroje.
- Pokud dojde k poškození elektrického kabelu, může poškozený kabel vyměnit pouze výrobce, pracovník autorizovaného servisu nebo jiný vhodný odborník.
- Nenechávejte též viset přívodní kabel přes hranu stolu či pracovní plochy.
- Nevystavujte se nebezpečným situacím a nikdy nepřipojujte tento přístroj k externímu časovému spínači ani systému dálkového ovládání.
- Nepokoušejte se vymenit osvětlení ohřívacího prostoru, ani to nedovolte nikomu jinému kromě osoby autorizované GORENJE. Pokud přestane osvětlení ohřívacího prostoru fungovat, obraťte se na svého prodejce GORENJE nebo servisní středisko.
- **UPOZORNENÍ:** Na žádnou z částí mikrovlnné trouby nepoužívejte komerční čisticí prostředky pro trouby, parní cistice, drsné a hrubé cistice, jakékoli čisticí prostředky obsahující hydroxid sodný nebo drátenky. Troubu čistěte v pravidelných intervalech a odstraňujte veškeré zbytky jídla.

V dalším textu jsou uvedena některá pravidla a bezpečnostní opatření, na která stejně jako u jiných přístrojů musí být brán zřetel, aby přístroj fungoval bezvadně, účinně a dlouhodobě bez problémů:

1. Pokud je mikrovlnná trouba v činnosti, musí být skleněný talíř, držáky válce, spojka a drážky vždy na svém místě.
2. Nepoužívejte troubu pro žádné jiné účely než pro přípravu jídel; v mikrovlnné troubě nesušte oblečení, papír nebo jiné předměty a nepoužívejte ji pro sterilizaci.
3. Nikdy nezapínejte troubu, pokud je prázdná, protože byste ji mohli poškodit.
4. V mikrovlnné troubě neskladujte žádný předmět: např. papír, recepty atd.
5. Nevařte pokrmy s blánou nebo slupkou, např. vaječné žloutky, brambory, kuřecí játra atd., aniž byste předtím blánu nebo slupku na více místech před vařením propíchli.
6. Nevkládejte žádné předměty do otvorů na vnější straně trouby.
7. Nikdy nedemontujte části trouby, např. patky, zámek, šroubky atd.
8. Nevařte pokrmy přímo na skleněném talíři v troubě. Než pokrm vložíte do trouby, dejte jej do vhodné nádoby.

DŮLEŽITÉ: Kuchyňské nádobí, jehož použití v mikrovlnné troubě je zakázáno:

- Nepoužívejte kovové pánve nebo nádoby s kovovými držadly.
- Nepoužívejte nádobí s hranami potaženými kovem.
- Nepoužívejte papírem potažené kovové drátky k zavírání igelitových sáčků.
- Nepoužívejte nádobí z melaminu, protože obsahuje materiál, který absorbuje mikrovlnné paprsky. To může způsobit, že nádoba praskne nebo se spálí, kromě toho může zpomalit proces ohřívání nebo vaření.
- Nepoužívejte nádobí bez vhodné ochrany, která je určena k používání v mikrovlnné troubě. Nepoužívejte ani uzavřené nádobí s rukojetí.
- Nepřipravujte pokrmy nebo nápoje v nádobí se zúženým okrajem, např. láhev, která může při ohřívání prasknout.
- Nepoužívejte klasické teploměry na maso a cukroví. Používat můžete pouze teploměry, které jsou určeny k použití v mikrovlnných troubách.

9. Pomůcky pro mikrovlnnou troubu používejte pouze v souladu s návody jejich výrobce.
10. Nepokoušejte se v mikrovlnné troubě smažit potraviny.
11. Dbejte na to, aby se v troubě ohřál pouze obsah nádoby a ne samotná nádoba, ve které se obsah nachází. Může se totiž stát, že po nadzvednutí pokličky se obsah v nádobě odpařuje nebo z něj stříkají kapky, přestože samotná poklice není horká.
12. Před použitím vždy zkontrolujte teplotu pokrmu, obzvláště pokud je pokrm určen dětem. Doporučujeme vám, abyste nikdy neochutnávali pokrmy přímo z trouby. Nejdříve nádobu vyjměte a obsah promíchejte, aby se teplota rovnoměrně rozdělila.
13. Pokrmy, které obsahují emulzi omastku a vody, např. polévkový základ, musejí v troubě zůstat ještě 30 až 60 sekund po vypnutí. Vývar přestane vřít a nebude bublat, pokud jej promícháte, nebo do něj vložíte polévkovou kostku (např. masox).
14. Při přípravě pokrmů dávejte pozor, aby se některé druhy pokrmů, např. vánoční pudink, marmeláda nebo mleté maso, neohřály příliš rychle. K ohřívání nebo vaření pokrmů, které obsahují větší množství tuku, nepoužívejte umělohmotné nádoby.
15. Pomůcky, které používáte při přípravě pokrmů v mikrovlnné troubě, se mohou velmi zahřát, protože pokrmy vylučují teplo. Zejména to platí v případě, kdy je horní část nádoby přikrytá umělohmotnou poklicí nebo krytem. Na přenesení takové nádoby budete potřebovat kuchyňské rukavice.
16. Abyste snížili riziko požáru v mikrovlnné troubě:
 - a) Dejte pozor, abyste pokrmy nevařili příliš dlouho. Pečlivě kontrolujte průběh ohřívání, pokud se v troubě nacházejí papírové nebo umělohmotné pomůcky, případně nádoby z hořlavého materiálu.
 - b) Než položíte sáček do mikrovlnné trouby, odstraňte drátky, které slouží k jeho uzavírání.
 - c) Pokud předmět v troubě začne hořet, nechte dvířka trouby zavřená, vypněte troubu, vytáhněte zástrčku ze zásuvky nebo vypněte hlavní pojistku na pojistkovém panelu.

DIAGRAM TROUBY

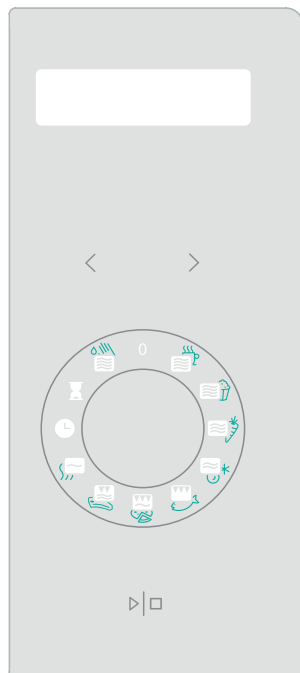

DISPLEJ

(Zobrazuje dobu přípravy, intenzitu, ukazatele činnosti a hodiny.)

< > HODINY

OTOČNÝ PŘEPÍNAČ SIMPLICITY

▷|◻ START | STOP

(Jedním stiskem spustíte program přípravy. Dalším stiskem můžete přípravu přerušit. Používá se také k nastavení dětské pojistky.)

TLAČÍTKO PRO OTEVÍRÁNÍ DVEŘÍ

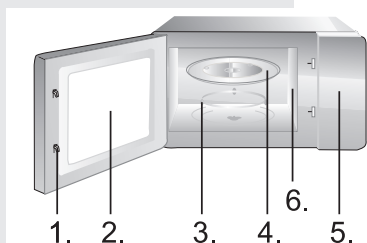

1. Zavírání dvířek
2. Okno trouby
3. Prstenec skleněného talíře
4. Skleněný talíř
5. Kontrolní panel
6. Vedení vln (prosíme, slídovou destičku zakrývající vedení vln neodstraňujte)

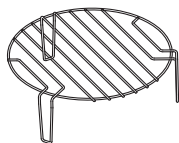

Mřížka grilu (Používá se pouze u funkce grilu nebo kombinace mikrovlnného ohřevu a grilu a umísťuje se na skleněný talíř.)

NÁVOD K POUŽITÍ

1. HODINY



Trouba je vybavena digitálními hodinami, pomocí tlačítka hodin můžete ve vyčkávacím režimu nastavit čas v 24 hodinovém cyklu.

Příklad: předpokládejme, že chcete hodiny trouby nastavit na 8:30 :

1. V pohotovostním režimu trouby pootočte přepínač do polohy HODINY.
2. Nyní můžete stisknutím **< a >** nastavit hodiny na 8:30.
3. Potvrďte nastavení hodin jedním stisknutím tlačítka START | STOP.

2. VAŘENÍ A OHŘÍVÁNÍ S MIKROVLNAMI



Tato funkce vám umožňuje naprogramovat program přípravy jídla tak, aby se spustila později.

Příklad: Předpokládejme, že doba nastavená předvolbou je 9:00, a vy chcete, aby trouba v 10:30 spustila pětiminutový program grilování.

1. Nastavte otočný přepínač do polohy FUNKCE PŘEDVOLBY.
2. Nyní můžete stisknutím **< a >** nastavit hodiny na 10:30.
3. Nastavte otočný přepínač do polohy GRIL.
4. Pomocí tlačítka **< nebo >** přímo nastavte dobu přípravy 5:00.
5. Proveďte spuštění stisknutím tlačítka START | STOP.

POZNÁMKA:

Jakmile bude 10:30, požadovaný program přípravy se spustí automaticky.

3. DĚTSKÁ POJISTKA



Tuto pojistku můžete použít k tomu, abyste zabránili v používání trouby malými dětmi bez dozoru. Jestliže bude aktivována dětská pojistka, na displeji bude zobrazen ukazatel DĚTSKÉ POJISTKY a troubu nebude možné používat.

Nastavení DĚTSKÉ POJISTKY: V pohotovostním režimu trouby stiskněte tlačítko START | STOP a přidržte jej po dobu 3 sekund; zazní zvukový signál a rozsvítí se ukazatel pojistky.

Jestliže chcete DĚTSKOU POJISTKU zrušit: Stiskněte tlačítko START | STOP a přidržte jej po dobu 3 sekund, aby ukazatel dětské pojistky na displeji zhasl.

4. FUNKCE SAMOČIŠTĚNÍ



Vložte sklenici s vodou – 200 ml – a nastavte otočný přepínač na funkci samočištění SELF CLEAN. Stiskem tlačítka START | STOP spustíte mikrovlnnou troubu. Po 8 minutách vyjměte sklenici a vnitřek trouby vytřete suchou utěrkou.

5. NASTAVENÍ ČASU



Pro zkrácení nebo prodloužení doby provozu zvolte příslušnou funkci (mikrovlnná trouba, gril, ...) a před potvrzením upravte čas stiskem < nebo >.

6. POUŽITÍ PŘEPÍNAČE SIMPLICITY























Přepínač Simplicity se používá k nastavení požadované funkce (příprava, rozmrazování, gril atd.). Ikony na přepínači symbolizují typickou potravinu pro danou funkci, ale funkci lze použít také pro jiné, podobné typy potravin. Tabulka na další straně ukazuje podrobně význam a použití jednotlivých funkcí a přednastavené časy u každé funkce. Ty lze samozřejmě upravit podle potřeby.

Otočný přepínač se rovněž používá k přerušení (STOP) nebo zrušení (CANCEL) vybrané funkce – stačí jím otočit do výchozí polohy „0“.

7. REŽIM ECO – ÚSPORA ENERGIE

Stiskněte současně tlačítka < a >. Displej se vypne a mikrovlnná trouba je v režimu ECO, což minimalizuje spotřebu energie.

Pro zrušení režimu ECO a opětovné zapnutí displeje stiskněte jiné tlačítko nebo otevřete/zavřete dveře.

Symbol	Funkce	Význam	Množství	Výchozí nastavený čas	Tip
	Mikrovlny 100% 	Šálek... vody kávy/mléka čaje	1 šálek - 200ml	2 min 20 sec	Pro získání teplejšího nápoje nebo při použití většího šálku zvyšte čas.
	Mikrovlny 100% 	Pop-corn	1 sáček - 100g	3 min 30 sec	Při použití většího sáčku zvyšte čas.
	Mikrovlny 50% 	Zelenina	300g mrkev (kolečka)	4 min	
	Mikrovlny 30% 	Rozmrazování	Pečivo 0,5kg	20 min	U menších kusů snižte čas.
	Gril 85% 	Ryby	Ryby 500g	25 min	Po 12,5 min, až zazní zvukový signál, obraťte rybu a stiskněte tlačítko START.
	Mikrovlny 30% + gril 70% 	Pizza	Pizza 350g	11 min	
	Mikrovlny 40% + gril 60% 	Plátek masa	Plátek masa 500g	35 min	Pro křehčí maso z obou stran stiskněte 5 min před koncem tlačítko START/PAUZA, maso obraťte a potom znovu stiskněte START PAUZA.
	Mikrovlny 10% 	Udržování teploty		10 min	
	Hodiny	Hodiny			
	Odložený start	Odložený start			
	Mikrovlny 100% 	Funkce samočištění (Self-clean)	1 šálek - 200ml	5 min	

1. Než začnete čistit mikrovlnnou troubu, vytáhněte zástrčku ze zásuvky.
2. Vnitřek trouby udržujte vždy v čistotě. Pokud částečky pokrmu nebo tekutiny, které stříkají na stěny nebo dno trouby, zaschnou, otřete je navlhčeným hadříkem. Nedoporučuje se používání hrubých čisticích nebo agresivních prostředků.
3. Vnější povrch trouby čistěte navlhčeným hadříkem. Aby nedošlo k poškození vnitřních stěn mikrovlnné trouby, dbejte na to, aby se do průduchů nevyllila voda.
4. Kontrolní panel nesmí přijít do kontaktu s vodou. Čistěte ho měkkým a navlhčeným hadříkem. K čištění kontrolního panelu nepoužívejte mycí nebo agresivní čisticí prostředky ani prostředky ve spreji.
5. Pokud se na vnitřním nebo vnějším povrchu trouby objeví pára, otřete ji měkkým hadříkem. To se může stát v případě, že mikrovlnnou troubu používáte ve vlhkých místnostech, v žádném případě se nejedná o poruchu trouby.
6. Občas vyjměte také skleněný talíř z trouby a očistěte jej. Skleněný talíř (podstavec) myjte teplou vodou nebo v myčce.
7. Ložiskový prstenec a dno (spodní povrch) vnitřní části trouby je třeba pravidelně čistit, v opačném případě může trouba pracovat hlučně. Jednoduše očistěte dno v troubě jemným čisticím prostředkem, vodou nebo prostředkem na čištění skla a nechte uschnout. Ložiskový prstenec můžete omývat teplou vodou nebo v myčce na nádobí. Po dlouhodobém používání trouby se na kolečkách ložiskového prstence objeví výpary, které se uvolňují při vaření; nemají žádný vliv na jeho funkci. Při vyjmutí ložiskového prstence z drážky na dně komory (vnitřku trouby) dejte pozor, abyste ho zase správně umístili.
8. Případný nepříjemný pach z trouby můžete odstranit tak, že do hluboké nádoby na přípravu pokrmů v troubě nalijete šálek vody a nakrájíte kůru z jednoho citronu. Nádobu vložte na pět minut do mikrovlnné trouby a troubu zapněte. Po vypnutí pečlivě otřete a vysušte vnitřek trouby a očistěte jej měkkým hadříkem.

ŽIVOTNÍ PROSTŘEDÍ

Až přístroj doslouží, nevyhazujte jej do běžného komunálního odpadu, ale odevzdejte jej do sběrný určené pro recyklaci. Pomůžete tím chránit životní prostředí.

INSTALACE

1. Nejdříve zkontrolujte, jestli jste z vnitřku trouby vyndali veškerý obalový materiál.
2. Po jeho odstranění zkontrolujte troubu, jestli nedošlo k jejímu poškození, např.:
 - ohnuté dveře,
 - poškozené dveře,
 - poškození nebo nerovnosti ve skle (okénku) na dveřích nebo na displeji,
 - nerovnosti ve vnitřku trouby.Jakmile zjistíte některé z uvedených poškození, přestaňte troubu používat.
3. Mikrovlnná trouba váží přibližně 15,5 kg; postavte ji na rovnou a dostatečně pevnou plochu, která unese váhu trouby.
4. Troubu položte co nejdále od tepelných zdrojů a páry.
5. Na horní stěnu trouby nic nepokládejte.
6. Pro správnou cirkulaci vzduchu kolem přístroje by mělo být: kolem trouby alespoň 20 cm a nad ní 30 cm volného prostoru.
7. Neodnímejte pohonnou hřídel otočného talíře uvnitř trouby.
8. Pokud mikrovlnnou troubu používají děti, musejí být pod pečlivým dohledem dospělých osob.
9. Elektrická zásuvka musí být přístupná tak, aby bylo možné spotřebic v'případě nouze snadno odpojit. Nebo by mělo být možné izolovat troubu od napájení začleněním vypínače odpovídajícího pravidlum pro kabeláž. Připojte spotřebic ke zdroji jednofázového napětí 230 V/50 Hz střídavého proudu prostřednictvím správně nainstalované zásuvky s'uzemněním. **UPOZORNENÍ! TOTO ZARÍZENÍ MUSÍ BYT UZEMNENO!** Vyrobcem nenese žádnou odpovědnost za případy, kdy nejsou tato bezpečnostní opatření dodržena.
10. Trouba potřebuje 1,4 kVA příkonu. Doporučujeme vám, abyste se při instalaci trouby poradili s opravářem, případně s vhodným odborníkem.

POZOR: Trouba je vybavena vlastní pojistkou, a to 250 V, 10 A.

SPECIFIKACE

Spotřeba el. energie.....	220-240V-50Hz, 1400W
Výkon.....	900W
Spirála grilu.....	1200W
Funkční frekvence.....	2450MHz
Vnější rozměry.....	510mm(Š) x 303mm(V) x 375mm(H)
Objem trouby.....	23 litrů
Hmotnost bez obalu.....	přibližně 15,5 kg
Hladina akustického výkonu vyzařovaná spotřebičem.....	Lc < 58 dB (A)



Tento přístroj je označen v souladu s evropskou směrnicí 2012/19/EU o elektrickém a elektronickém odpadu (waste electrical and electronic equipment - WEEE). Směrnice obsahuje nařízení o sběru a nakládání s odpady elektrického a elektronického charakteru, které platí v EU.

MONTÁŽNÍ ROZMĚRY

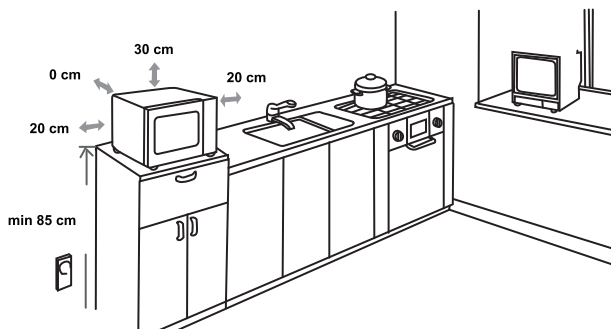

PORUCHY FUNKCE PŘIJÍMAČŮ (INTERFERENCE)

Mikrovlnná trouba může způsobit poruchu funkce vašeho rádiového nebo televizního přijímače, popř. jiných obdobných přístrojů. V případě, že se vyskytne interference, můžete tuto poruchu snížit, případně zcela odstranit, následovně:

- Očistěte dveře a povrch těsnění v troubě.
- Umístěte rušený přijímač co možná nejdále od mikrovlnné trouby.
- Své rádio nebo televizi vybavte vhodnou anténou, kterou umístíte tak, aby zajistila silný příjem signálu.

VYHRAZUJEME SI PRÁVO NA ZMĚNY, KTERÉ NEMAJÍ Vliv NA FUNKČNOST SPOTŘEBIČE.

NEŽ ZAVOLÁTE OPRAVÁŘE

1. V případě, že mikrovlnná trouba vůbec nefunguje, nebo se nerozsvítí displej, popř. zhasne:
 - a) Zkontrolujte, jestli je trouba správně připojena do elektrické sítě. Pokud není, vytáhněte zástrčku ze zásuvky a vyčkejte 10 vteřin; poté ji znovu zastrčte.
 - b) Zkontrolujte, jestli je pojistka elektrického vedení neporušená, nebo jestli nepadla pojistka v domě. Pokud jsou všechny pojistky funkční, vyzkoušejte zásuvku zapojením jiného přístroje.
2. V případě, že mikrovlnná trouba nehřeje, tj. nevytváří mikrovlnný paprsek:
 - a) Zkontrolujte, jestli jsou programovací hodiny správně nastavené.
 - b) Zkontrolujte, jestli jsou dvířka správně zavřená a bezpečnostní zámek uzamčen. Pokud tomu tak není, trouba nebude fungovat.

V případě, že se vám pomocí tohoto návodu nepodařilo odstranit závadu, spojte se s autorizovaným opravářem.

ZÁRUKA A SERVIS

Pokud byste měli jakýkoliv problém nebo byste potřebovali nějakou informaci, kontaktujte Středisko péče o zákaznický společnost Gorenje ve své zemi (telefonní číslo střediska najdete v letáčku s celosvětovou zárukou).

Pokud se ve vaší zemi Středisko péče o zákazníky nenachází, můžete kontaktovat místního dodavatele výrobků Gorenje nebo oddělení Service Department of Gorenje Domestic Appliances.

Možné neshody v barevných odstínech mezi různými spotřebiči nebo elementy uvnitř jedné designové řady mohou být způsobeny různými faktory, jako jsou úhly, pod kterými se na spotřebiče díváme, různé barevné pozadí, materiály a osvětlení místnosti.

Jen pro osobní užití!

Další informace o pečení v mikrovlnné troubě bez nebo s použitím grilu a jiné užitečné rady najdete na našich stránkách:

<http://www.gorenje.cz>

**PŘEJEME VÁM PŘÍJEMNÉ CHVÍLE PŘI POUŽÍVÁNÍ
MIKROVLNNÉ TROUBY - VAŠE**

gorenje

УВАЖАЕМИ КЛИЕНТИ

Благодарим Ви за покупката. Вярваме, че скоро ще се убедите, че наистина може да разчитате на нашите уреди. За да улесним употребата на уреда, Ви предлагаме тези подробни инструкции за употреба.

Инструкциите ще Ви помогнат да се запознаете добре с новия си уред. Моля, прочете ги внимателно преди употреба.

За всеки случай се уверете, че уреда е транспортиран до Вас неповреден. Ако откриете транспортен дефект, свържете се с търговеца, от който сте закупили уреда или транспортната фирма, която е осигурила транспорта. Ще откриете телефона на касовата бележка и транспортния документ. Пожелаваме Ви приятно използване на новия уред.



Уредът е предназначен за използване в домашни условия за загряване на храна и напитки чрез използване на електромагнитна енергия, да се използва само в помещения.

Прочетете внимателно инструкциите и ги запазете за бъдещи справки.

Инструкциите за употреба са подготвени за потребителите и описват уреда и начина по който да се използва. Инструкциите са подготвени за различни типове уреди и поради тази причина може да прочетете за описания на функции, които не се отнасят за вашия уред.

Запазваме си правото на всякакви промени и корекции на грешки в инструкциите за употреба.



Никога не докосвайте повърхността на отоплителни или готварски уреди. Те сенагорещават по време на работа. Дръжте децата на безопасно разстояние. Има опасност от изгаряне.



Микро вълни и високо напрежение!
Не махайте покритието.

ВНИМАНИЕ! Този уред и неговите аксесоари стават горещи по време на употреба. Необходимо е внимание, избягвайте нагревателните елементи. Деца под 8 годишна възраст не бива да стоят близо до уреда, освен ако не са под надзор. Децата трябва да бъдат под постоянен надзор, за да е сигурно, че няма да си играят с уреда. Този уред може да се използва от лица над 8 години и хора с намалени физически, психически или сетивни способности, или такива без опит и познания, ако те са под наблюдение или са били инструктирани по повод рисковете, които носи употребата на уреда. Деца не бива да си играят с уреда. Почистването и поддръжката на уреда не бива да се извършват от деца под 8 години и не са под надзор.

Съхранявайте уреда и неговия кабел извън досега на деца под 8 годишна възраст.

- **ВНИМАНИЕ:** При използване на уреда в комбинация между грил и микровълни, поради високата температура, която фурната развива, децата да използват уреда под родителски контрол; (само за модели, с грил функция)
- **ВНИМАНИЕ:** Ако вратата или уплътненията на вратата са повредени, не използвайте уреда, докато не бъде отремонтиран от компетентно лице;

- **ВНИМАНИЕ:** Извършването на обслужване или отстраняване на повреда, при които се налага премахване на покритие, служещо за предпазване от излагане на микровълни е опасно и следва да се извършва единствено от компетентно лице.
- **ВНИМАНИЕ:** не загрявайте течности или друга храна в запечатани съдове/бутилки поради опасност от експлодиране.
- Не махайте крачетата на фурната, не блокирайте вентилационните изходи на уреда.
- Използвайте единствено съдове и прибори, подходящи за употреба в микровълнови фурни.
- Не оставяйте фурната без надзор когато подгривате храна в пластмасови или хартиени опаковки поради опасност от запалването им;
- Ако забележите дим, спрете уреда или изключете от електрическата мрежа, като оставите вратата затворена с цел задушаване на пламъците;
- При загряване на напитки чрез микровълни е възможно в последствие напитката да започне да ври;
- Съдържанието на бутилки или бурканчета с бебешка храна да се разбърква или разклаща. Преди хранене проверете температурата на храната, за да предотвратите изгаряния;
- Не загрявайте цели яйца в черупки и цели твърдо сварени яйца поради опасност от експлодирането им дори и след като подгриването е приключило;
- При почистване на повърхностите и уплътненията на вратата, вътрешността на фурната, използвайте само меки, неабразивни сапуни или почистващи препарати с помощта на домакинска гъба или мека кърпа;
- Почиствайте редовно фурната и премахвайте всички остатъци от храна;

- Неподдържането на фурната чиста може да доведе до повреди в повърхностите, което пък да повлияе неблагоприятно на живота на уреда и да ви изложи на опасност при употребата му;
- Ако хранващият кабел е повреден, следва да бъде подменен от производителя, оторизиран от него сервиз или друго квалифицирано лице за да се избегнат опасните последиствия.
- Не оставяйте кабела над ръба на маса или плот.
- Никога не свързвайте уреда към ключ с външен таймер или система с дистанционно управление, за да избегнете рискови ситуации.
- Никога не сменяйте крушката вътре в печка. Подмяната трябва да се извършва от сервиз на Gorenje.
- Не почиствайте уреда с парочистачки, остри предмети, абразивни препарати, абразивни гъби или препарати за почистване на петна.

Както при всички други уреди, по-долу са изложени определени правила за използване и предпазни мерки, които гарантират отличното функциониране на фурната:

1. При използване на фурната се убедете, че стъклената поставка, въртящата основа, куплунга и въртящия водач са на място.
2. Не използвайте фурната за цели, различни от нейното предназначение, например за сушене на дрехи, хартиени продукти или други нехранителни изделия, както и за стерилизиране.
3. Не включвайте фурната да работи без наличие на храни/напитки в нея. Това може да доведе до повреда.
4. Не използвайте фурната за съхранение на предмети, например, вестници, готварски книги и др.
5. Не гответе хранителни продукти с ципа, например, жълтъци, картофи, пилешки дробчета и др., без предварително да сте пробили ципата на няколко места с помощта на вилица.
6. Не поставяйте предмети в отворите на външния корпус.
7. По никакъв начин не отстранявайте части от фурната, например, крачета, куплунг, болчета и др.
8. Не гответе храна като я поставите директно върху стъклената поставка. Поставяйте храната на/в подходящ съд преди да я поставите във фурната.

ВАЖНО - НЕ ИЗПОЛЗВАЙТЕ СЛЕДНИТЕ ГОТВАРСКИ СЪДОВЕ И ПРИБОРИ В МИКРОВЪЛНОВАТА ФУРНА

- Не използвайте метални тигани или съдове с метални дръжки.
- Не използвайте съдове и прибори с метални кантове.
- Убедете се, че сте махнали металните телчета с хартиено покритие, които се използват за затваряне на пластмасови пликкове.
- Не използвайте меламинови съдове, тъй като съдържат материал, който абсорбира енергията на микровълните. Това може да доведе до напукване или овъгляване на съдовете и ще намали скоростта на готвене.
- Не използвайте съдове на Centura Tableware. Емайлт им не е подходящ за използване в микровълнова фурна. Не използвайте чаши на Corelle Livingware.
- Не гответе в съд със запечатани отвори поради опасност от експлодирането им при нагриване във фурната.
- Не използвайте обикновените термометри за месо или сладкиши, подходящи за конвенционални готварски печки.
- На пазара се предлагат специални термометри за готвене в микровълнова фурна, които можете да използвате.

9. Използвайте съдовете и приборите, подходящи за употреба в микровълнова фурна, съгласно инструкциите на производителя.
10. Не правете опити да пържите във фурната.
11. Моля, не забравяйте, че микровълновата фурна загрява само течността в съда, но не и самия съд. Дори когато капакът на съда не е горещ на пипане, при изваждането му от фурната, не забравяйте, че храната/течността в него излъчва пара и/или пръски при махане на капака, както при готвене на обикновена готварска печка.
12. Винаги проверявайте температурата, особено ако подгръвате или готвите храна/течност за малки деца. Препоръчваме приготвената храна/течност да не се консумира веднага след изваждане от фурната. Оставете я да изстине за няколко минути като я разбърквате за равномерно разпределяне на топлината.
13. Оставете във фурната за около 30-60 секунди храна, съдържаща смес от мазнина и вода, напр. бульон, след като фурната е изключила. Целта е да се успокои вренето на течността и да се предотвратят пръски при поставяне на лъжица в храната/течността или при прибавяне на кубче бульон в нея.
14. Когато приготвяте/готвите храна/течност, не забравяйте, че има някои храни, напр. коледен пудинг, пай с месо, които се загряват много бързо. При загряване или готвене на храни с високо съдържание на наситени мазнини или захар не използвайте пластмасови съдове.
15. Възможно е нагорещяване на приборите за готвене тъй като топлината преминава от храната върху тях. Това се случва най-вече ако съдовете и дръжките се покрият с пластмасово покритие. В такъв случай използвайте текстилни домакински ръкавици за захващане на дръжките на съдовете.
16. За да намалите риска от пожар във вътрешността на фурната:
 - а) Не гответе повече от необходимото време. Внимателно наглеждайте фурната ако сте поставили хартиени, пластмасови или други запалими материали, необходими за готвенето.
 - б) Махнете металните телчета, служещи за затваряне на пликите на храните преди да ги поставите във фурната.
 - в) В случай на запалване на поставените във фурната материали, оставете вратата затворена, изключете фурната от контакта или изключете захранващото електричество от бушона или прекъсвача.

КОМЮТЪРЕН КОНТРОЛЕН ПАНЕЛ

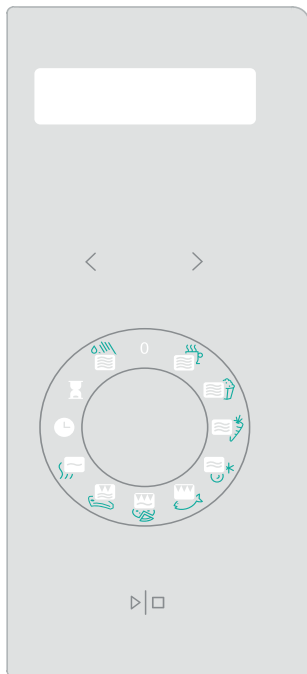

ДИСПЛЕЙ

(Време за готвене, мощност, индикатор за работа, и точно време са изписани на дисплей.)

< > ЧАСОВНИК

ФУНКЦИОНАЛЕН БУТОН SIMPLICITY

▶|◻ СТАРТ/СТОП

(Натиснете веднъж, за да стартирате програмата за готвене. Натиснете веднъж, за да спрете временно готвенето. Също се използва за настройване на заключването за деца.)

БУТОН ЗА ОТВАРЯНЕ НА ВРАТИЧКАТА

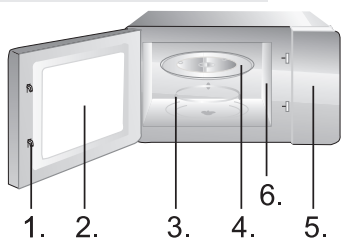

1. Система за безопасно затваряне на вратата
2. Прозорец
3. Въртяща основа
4. Стъклена тава
5. Контролен панел
6. Не сваляйте силиконовите тапи покриващи отворите, от които се генерират микровълни.

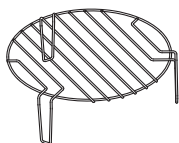

Грил поставка (Използва се единствено при печене на грил или при комбинирана функция и се поставя на стъклената чиния)

ИНСТРУКЦИИ ЗА УПОТРЕБА

1. ЧАСОВНИК



Фурната има дигитален часовник, който може да бъде настроен като натиснете съответния бутон.

Например: Ако желаете да зададете час 8:30.

1. В режим на готовност на фурната завъртете копчето **ЧАСОВНИК**.
2. Може да натиснете < или > за зададете час 8:30.
3. Натиснете **СТАРТ/СТОП** веднъж за потвърждение на часа.

2. ОТЛОЖЕН СТАРТ



Тази функция може да използвате за да настроите включването на фурната в по-късен момент.

Например: Ако текущото време е 9:00 ч, а вие желаете да включите фурната за 5 минути на програма грил в 10:30.

1. Завъртете копчето на **ОТЛОЖЕН СТАРТ**
2. Може да натиснете < или > за зададете час 10:30.
3. Завъртете копчето за режими на **ГРИЛ**.
4. Натиснете < или > директно за да изберете продължителност на работа на фурната 5:00.
5. Натиснете **СТАРТ/СТОП** за да включите фурната

ЗАБЕЛЕЖКА:

Когато настъпи 10:30 часа, избраната програма се включва автоматично.

3. ЗАКЛЮЧВАНЕ



Използвайте тази опция като защита от деца. Използвайте, за да предотвратите възможността малки деца да оперират с фурната. Символа за заключване **ЗАКЛЮЧВАНЕ се визуализира на екрана, като докато тази функция е активирана работата с конторния панел е невъзможна.**

За да включите заключването на панела: В режим натиснете и задръжте бутона **СТАРТ/СТОП** за около 3 секунди, което ще включи светлинният индикатор за активирано заключване.

За да изключите функцията натиснете и задръжте бутона **СТАРТ/СТОП** за около 3 секунди докато светлинният индикатор изгасне.

4. ФУНКЦИЯ САМОПОЧИСТВАНЕ



Поставете чаша с вода в микровълновата печка – 200ml – и завъртете функционалния бутон до позиция **AQUACLEAN**. Натиснете бутон **СТАРТ/СТОП** за начало на програмата. След 8 мин. извадете чашата и забършете със суха кърпа.

5. НАСТРОЙВАНЕ НА ВРЕМЕТО



6. ИЗПОЛЗВАНЕ НА SIMPLICITY БУТОНА



7. ESO РЕЖИМ – ПЕСТЕНЕ НА ЕНЕРГИЯ





















За да съкратите или удължите времето на работа, изберете подходяща функция (микровълни, грил...) и преди потвърждение, настройте времето с натискане на < или >.

Simplicity бутон се използва за задаване на желаната функция (затопляне, размразяване, грил и др.). Иконите на бутона представляват типична за всяка функция храна, но могат да бъдат използвани и за сходни типове храна. Таблицата на следващата страница показва подробно предназначението на всяка функция и запаменото време към всяка функция. Те могат да бъдат персонализирани.

Функционалният бутон се използва също за СПИРАНЕ или ОТЛАГАНЕ на дадена функция – само завъртете до изходна позиция »0«.

Натиснете едновременно бутоните < и >. Дисплеят ще се изключи и микровълновата е в режим с минимизирана консумация на енергия.

За да прекратите ESO режима и да включите отново дисплея, натиснете който и да е друг бутон или отворете / затворете вратата.

Символ	Функция	Значение	Количество	Начална настройка на време	Съвет
	микровълни 100% 	Чаша вода/чай/ кафе/мляко	1 чаша - 200ml	2 min 20 sec	За по-топла напитка или по голяма чаша, увеличете времето.
	микровълни 100% 	Пуканки	1 пакет - 100g	3 min 30 sec	За по-голям пакет, увеличете времето.
	микровълни 50% 	Зеленчуци	300гр моркови (нарязани)	4 min	
	микровълни 30% 	Размръзване	Хляб 4,5кг	20 min	Намалете времето за по-малки парчета.
	грил 85% 	Риба	Риба 500 гр	25 min	Обърнете рибата след 12,5min, когато се чуе сигнал и натиснете пак START PAUSE.
	микровълни 30% + грил 70% 	Пица	Пица 350 гр	11 min	
	Mikrovalovi 40% + грил 60% 	Пържола	Пържола 500 гр	35 min	За по-изпечена пържола от двете страни натиснете бутона START PAUSE 5 мин. преди края, обърнете месото и натиснете отново.
	Mikrovalovi 10% 	Задържане на топлината		10 min	
	Часовник	Часовник			
	Отложен старт	Отложен старт			
	микровълни 100% 	Самопочистване	1 чаша - 200ml	5 min	

1. Преди почистване, изключете фурната и след това захранващия кабел от контакта.
2. Поддържайте чиста вътрешността на фурната. Ако по стените ѝ се разлее храна или течност, избършете с влажна кърпа. Не се препоръчва употреба на почистващ препарат с агресивно действие или препарат с абразивни частици.
3. Почиствайте външната повърхност на фурната с влажна кърпа. За да не повредите работните части във вътрешността на фурната, не позволявайте проникването на вода във вентилационните отвори.
4. Не позволявайте овлажняване на контролния панел. Почиствайте с мека, влажна кърпа. Не използвайте почистващи материали, материали с абразиви или почистващи спрейове при почистване на контролния панел.
5. Ако се натрупа пара във вътрешността или около външната част на вратата на фурната, избършете с мека кърпа. Това може да възникне при използване на фурната при условия на висока влажност и не означава, че уредът проявява дефекти.
6. През определен период от време е необходимо да се почиства стъклената тава. Измивайте тавата с топъл сапунен разтвор или в съдомиялна машина.
7. Въртящата основа и вътрешността на фурната трябва да се почистват редовно ако искате да избегнете повишена шумност при работа на уреда. Просто избършете долната повърхност на фурната с почистващ препарат с меко действие, вода или препарат за почистване на прозорци и подсушете. Въртящата основа може да се измие в мек сапунен разтвор вода. Изпаренията от готвенето се натрупват при редовна употреба, но по никакъв начин не влияят на долната повърхност или на въртящата основа. При изваждане и почистване на въртящата основа от долната част на фурната, се уверете в правилното ѝ поставяне след това.
8. Премахвайте остатъчните миризми от готвене като в чаша вода прибавите сока и кората от един лимон в дълбок съд, подходящ за микровълнова фурна. Поставете във фурната и пуснете в действие в продължение на 5 минути, след това избършете добре фурната и подсушете със суха кърпа.

ОПАЗВАНЕ НА ОКОЛНАТА СРЕДА

След края на срока на експлоатация на уреда не го изхвърляйте заедно с нормалните битови отпадъци, а го предайте в официален пункт за събиране, където да бъде рециклиран. По този начин вие помагате за опазването на околната среда

МОНТАЖ

1. Уверете се, че всички опаковъчни материали са отстранени от вътрешността на уреда.
2. След като разопаковате фурната, проверете за видими дефекти, напр.:
 - Подвисване на вратата
 - Повредена врата
 - Вдлъбнатини или дупчици върху прозореца на вратата и мрежата.
 - Вдлъбнатини във вътрешността на фурнатаАко са налице видими повреди, НЕ използвайте фурната.
3. Микровълновата фурна е с тегло 15,5 кг и трябва да бъде поставена на хоризонтална повърхност, способна да издържи тежестта ѝ.
4. Поставете фурната далеч от източници на висока температура и пара.
5. НЕ поставяйте предмети върху фурната.
6. За да осигурите добра вентилация на уреда, поставете го така, че страничните стени на корпуса да е на разстояние най-малко 20 см, а задната му част най-малко на 30 см от стена.
7. НЕ вадете въртящия водач на стъклената поставка.
8. Както и при всеки друг уред, използването му от деца трябва да става под родителско наблюдение. **ВНИМАНИЕ - УРЕДЪТ ТРЯБВА ДА БЪДЕ ЗАЗЕМЕН**
9. Електрическият контакт трябва да е разположен в близост, за да се предотврати опъване на захранващия кабел.
10. Необходимата входяща мощност за фурната е 1,4 KVA. Препоръчваме консултация със сервизен техник при монтажа ѝ.

ВНИМАНИЕ: Фурната е оборудвана с 250V, 10 Amp прекъсвач за вътрешна защита.

ТЕХНИЧЕСКИ ХАРАКТЕРИСТИКИ

Захранване	220-240V~50Hz, 1400W
Изходяща мощност на микровълните	900W
Мощност на грил нагревателя.....	1200W
Честота на микровълните	2450MHz
Външни размери.....	510mm(W) x 303mm(H) x 375mm(D)
Вместимост на фурната	23 литра
Тегло.....	Около 15,5 кг
Ниво на шума	Lc < 58 dB (A)



Уредът е обозначен съгласно Европейска директива 2012/19/EU, касаеща излязло от употреба електрическо и електронно оборудване (ИУЕЕО).

Директивата очертава основните принципи, валидни в Европа, за връщане и рециклиране на излязло от употреба електрическо и електронно оборудване.

МОНТАЖ ИЗМЕРЕНИЕ

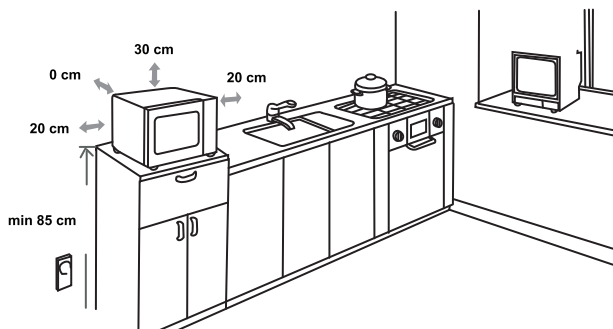

СМУЩЕНИЯ НА РАДИО ВЪЛНИТЕ

Микровълновата фурна може да предизвика смущения в работата на вашето радио, телевизор или подобни уреди. Възникналото смущение може да бъде отстранено или намалено посредством следните процедури:

- Почистете вратата и изолиращата повърхност на фурната.
- Поставете радиото, телевизора и т.н. на възможно най-голямо разстояние от микровълновата фурна.
- Използвайте правилно монтирана антена за вашите приемници, за да си осигурите добро приемане на сигнала.

**ЗАПАЗВАМЕ СИ ПРАВОТО ДА ПРОМЕНЯМЕ СПЕЦИФИКАЦИЯТА
БЕЗ ТОВА ДА ВЛИЯЕ НА РАБОТАТА НА УРЕДА!**

ПРЕДИ ДА СЕ ОБАДИТЕ В СЕРВИЗА

1. В случай, че фурната изобщо не функционира, изображенията на дисплея не се появяват или изчезнат:
 - a) Проверете дали фурната е добре включена в електрическата мрежа. Ако не е, изключете захранващия кабел от електрическия контакт, изчакайте 10 секунди и отново включете, като се уверите, че е включен правилно.
 - b) Проверете цялото помещение за изгорял електрически предпазител или изключил главен прекъсвач. Ако функционират правилно, проверете с друг уред дали контактът е в изправност.
2. Ако микровълновата фурна не функционира:
 - a) Проверете дали е задействан таймера.
 - b) Проверете дали вратата е плътно затворена, с което се задейства съединяване на електрическата верига. Ако вратата не е добре затворена, захранването е блокирано и не може да задейства фурната.

Ако горните действия не доведат до включване, обърнете се към най-близкия оторизиран сервиз.

ГАРАНЦИЯ И СЕРВИЗНО ОБСЛУЖВАНЕ

Ако се нуждаете от информация или имате проблем, се обърнете към Центъра за обслужване на клиенти на Gorenje във вашата страна (телефонния му номер можете да намерите в международната гаранционна карта). Ако във вашата страна няма Център за обслужване на клиенти, обърнете се към местния търговец на уреди на Gorenje или се свържете с Отдела за сервизно обслужване на битови уреди на Gorenje [Service Department of Gorenje Domestic Appliances].

Възможни са несъответствия по отношение на цветовете нюанси на различните уреди и компоненти в рамките на една дизайнерска линия поради различни фактори, като напр. различни ъгли на наблюдение на уредите, различно оцветените фонове, материалите и стайното осветление.

Само за лична употреба!

Допълнителна информация за използване на микровълновата печка може да бъде намерена на адрес:

<http://www.gorenje.bg>

ВИ ПОЖЕЛАВА МНОГО УДОВОЛСТВИЕ ПРИ ИЗПОЛЗВАНЕ НА УРЕДА

gorenje

KÆRE KUNDE!

Tak, fordi du har valgt at købe dette apparat. Vi er overbeviste om, at du snart ved selvsyn vil opdage, at du virkelig kan stole på vores produkter. Vi har vedlagt denne udførlige brugsanvisning, så det er nemt at komme i gang med at bruge apparatet.

Brugsanvisningen hjælper dig til at lære apparatet at kende. Læs brugsanvisningen grundigt, før du bruger apparatet første gang.

Kontrollér altid ved udpakningen, at apparatet ikke er beskadiget. Hvis du opdager en transportskade, skal du kontakte salgsstedet eller transportøren med det samme. Du kan se telefonnummeret på købskvitteringen eller på fragtbrevet. Vi ønsker dig held og lykke med dit nye apparat!



Denne ovn er beregnet til husholdningsbrug. Ovnene er designet med henblik på opvarmning af mad- og drikkevarer gennem elektromagnetisk energi og er udelukkende beregnet til indendørs brug.

FØR DE TAGER DERES NYE PLADE I BRUG

Læs vejledningen grundigt, og gem den til eventuel senere brug.

Induktionspladen er kun produceret med henblik på brug i privat hus-holdning. Vær opmærksom på, at den-nes brugsanvisning er gældende for flere forskellige modeller. Der vil der-for kunne forekomme funktions-beskrivelser, der ikke passer til De-res model.

Vi tager forbehold for fejl i brugsanvisningen, og vi forbeholder os ret til at foretage ændringer.



Berør aldrig fladerne på varmeapparater eller kogeplader. De bliver varme under brug. Hold børn på sikker afstand. Risiko for forbrænding!



Mikrobølger og højspænding!
Fjern ikke dækslet.

Børn under 8 år skal holdes på afstand af apparatet, medmindre de er under konstant overvågning. Dette apparat kan anvendes af børn fra 8 år samt af personer med nedsatte fysiske, sensoriske eller mentale evner eller personer uden relevant erfaring eller viden, hvis disse er blevet overvåget eller har modtaget instruktioner i sikker brug af apparatet og forstår de potentielle farer forbundet hermed. Der bør føres tilsyn med børn for at sikre, at de ikke leger med enheden. Rengøring og vedligeholdelse må kun udføres af børn, hvis de er mindst 8 år gamle og under overvågning.

- **ADVARSEL:** Når apparatet kører et kombinationsprogram (mikrobølger + grill), må børn ikke bruge ovnen uden forældreopsyn på grund af de medfølgende temperaturer (gælder kun for modellen med grillfunktion);
- **ADVARSEL:** Hvis ovnlågen eller tætningslisterne er beskadigede, må ovnen ikke anvendes, før reparation er udført af en fagmand;
- **ADVARSEL:** Ovnen må ikke justeres eller repareres af andre end kvalificerede fagfolk, hvis reparationen

indebærer, at der skal aftages dele, der yder beskyttelse mod mikrobølger.

- **ADVARSEL:** Væsker og andre fødevarer må ikke opvarmes i lukkede beholdere, idet de muligvis kan eksplodere;
- Ovnens fødder må ikke fjernes, og alle ventilationsåbninger skal holdes fri.
- I ovnen skal der kun bruges kogegrej, der er egnet til brug i mikrobølgeovne.
- Hold godt øje med ovnen, når der tilberedes fødevarer i diverse beholdere af plast eller papir, grundet risikoen for antændelse;
- Hvis der observeres røg, slukkes ovnen eller stikket trækkes ud. Hold ovnlågen lukket for at kvæle eventuelle flammer;
- Opvarmning af drikkevarer i mikrobølgeovnen kan resultere i, at væsken koger over, når den tages ud af ovnen. Vær derfor forsigtig ved håndtering af beholderen;
- Indholdet i sutteflasker eller glas med babymad skal røres rundt eller rystes og temperaturen kontrolleres før indtagelse, så forbrænding undgås;
- Undgå at tilberede hele æg i mikrobølgeovnen, heller ikke hårdkogte, da de kan eksplodere, også efter slutningen af mikrobølgeopvarmningen;
- Brug kun milde sæber eller opvaskemidler uden slibeeffekt opløst i varmt vand og en blød klud eller svamp, når du rengør dørfladen, tætningslisterne og ovnrummet;
- Ovnens skal rengøres regelmæssigt, og madrester skal tørres op;

- Hvis mikrobølgeovnen ikke holdes ren, kan ovnens overflader beskadiges, hvilket kan have en negativ indvirkning på apparatets levetid og muligvis lede til en risikosituation.
- Hvis netledningen er beskadiget, skal den udskiftes af producenten, producentens servicecenter eller personer med en lignende kvalifikation for at undgå fare for ulykke.
- Lad ikke ledningen hænge ned over bordkanten.
- Udskift aldrig selv pæren i ovnrummet. Det skal gøres af en tekniker fra Gorenje.
- Du må ikke forsøge selv at udskifte ovnlyset eller lade nogen anden end en autoriseret servicemedarbejder gøre det. Hvis ovnlyset ikke fungerer, skal du kontakte din forhandler eller en autoriseret servicemedarbejder hos Gorenje Service A/S. ADVARSEL! Apparatet og de tilgængelige dele bliver varme, når de er i brug. Pas på ikke at røre ved varmeelementerne.
- **PAS PÅ!** Undlad at benytte professionelle ovenrensninger, damprensere, skuremidler, skrappe rengøringsmidler, midler, der indeholder natriumhydroxid eller skuresvampe på nogen som helst del af din mikrobølgeovn. Rengør ovnen med jævne mellemrum, og fjern eventuelle aflejrede madrester.

SIKKERHEDS- ANVISNINGER VED ALMEN BRUG

Nedenfor er listet regler og sikkerhedsforanstaltninger til sikring af optimal udnyttelse af mikrobølgeovnen:

1. Sørg for, at glastallerkenen, drejeringens arme, drejetappen og drejeringen altid sidder korrekt i ovnrummet, når du benytter ovnen.
2. Brug ikke ovnen til andet end tilberedning af fødevarer. Ovnen må ikke bruges til tørring af tøj, papir eller andre ikke-spiselige genstande. Ovnen må heller ikke anvendes i forbindelse med sterilisering.
3. Tænd aldrig mikrobølgeovnen, når den er tom. Det kan beskadige ovnen.
4. Brug aldrig mikrobølgeovnen til opbevaring af nogen art (aviser, kogebøger, m.v.).
5. Undgå at tilberede fødevarer med hinde, som f.eks. æggeblommer, fuglelever etc. uden først at prikke disse flere gange med en gaffel.
6. Undgå at anbringe fremmedlegemer mellem ovnens front og ovnlågen.
7. Dele som fødderne, tappen, skruer, m.v. må aldrig fjernes fra ovnen.
8. Tilbered aldrig fødevarer direkte på drejetallerkenen. Brug altid egnet kogegrej.

PVIGTIGT – KOEGREJ, DER MÅ IKKE BRUGES I DIN MIKROBØLGEOVN

Der må ikke bruges metalpander, skåle eller fade med metalhåndtag.

Der må ikke bruges kogegrej med kant af metal.

Brug ikke papirdækkede metalstrips til lukning af plastikposer.

Brug aldrig tallerkener af melamin, da disse indeholder et materiale, der opsuger mikrobølgeovnens energi. Dette kan medføre, at tallerkenen krakelerer eller springer, ligesom det vil nedsætte tilberedningshastigheden.

Anvend ikke husgeråd af mærket Centura. Glaceringen er ikke egnet til brug i mikrobølgeovn. Kopper af mærket Corelle Livingware bør heller ikke anvendes.

Tilbered ikke fødeemner i en beholder med lille åbning, hvor overskudsvarme ikke kan slippe ud hurtigt nok.

Anvend ikke konventionelle stege- eller bolchetermometre i ovnen.

Termometre direkte beregnet til brug i mikrobølgeovne fås i handelen. Anvend i stedet et af disse.

9. Anvend udelukkende tilbehør af en type, der er i overensstemmelse med producentens anvisninger.
10. Forsøg aldrig at friturestege fødeemner i denne ovn.

11. Husk, at en mikrobølgeovn kun opvarmer fødeemnet i en beholder, ikke beholderen selv. Du skal derfor være opmærksom på, at selvom beholderens låg ikke føles varmt, når du tager den ud af ovnen, så er madvaren / væsken i beholderen varmt og vil afgive samme mængde damp eller stænk når låget fjernes, som du ville opleve med samme type madvare ved konventionel madlavning.
12. Test altid temperaturen på den tilberedte mad før serveringen, især hvis du tilbereder eller opvarmer mad / væske til et lille barn. Det anbefales, at du aldrig indtager mad eller drikke direkte fra ovnen men lader den stå nogle få minutter og rører i den, således at varmen kan fordele sig jævnt.
13. Fødeemner, der indeholder en blanding af fedtstof og vand, f.eks. en fond, bør blive stående i ovnen i 30-60 sekunder efter, at der er slukket for ovnen. Det giver blandingen tid til at falde til ro, således at den ikke bobler op, når der stikkes en ske i beholderen, eller når der tilsættes en bouillonterning.
14. Når du tilbereder / opvarmer fødevarer / væsker, skal du være opmærksom på, at visse fødevarer som f.eks. Christmas pudding, marmelade og hakket kød opvarmes meget hurtigt. Når du tilbereder fødevarer, der har et højt indhold af sukker eller fedt bør du ikke anvende plastikbeholdere.
15. De beholdere, du anvender ved tilberedningen, kan blive varme fra den opvarmede mad. Dette er især tilfældet, hvis du har dækket beholderen med fødeemnet over med plastikfolie, således at beholderens overside og håndtag har været dækket. Det kan være nødvendigt at anvende grydelapper, når du håndterer beholderen.
16. Nedsæt risikoen for brand ved at følge disse retningslinjer:
 - a) Undlad at lade fødeemner stå for længe i ovnen. Hold altid nøje øje med ovnen, hvis du anvender papir, plastik eller andre brandbare materialer i forbindelse med madlavningen i ovnen.
 - b) Fjern evt. metalstrips fra poser, før du placerer posen i ovnen.
 - c) Hvis der går ild i ovnens indhold, skal du holde ovnlågen lukket, slukke ovnen og tage stikket ud af stikkontakten eller slukke for strømmen ved at slå sikringen eller HFI-relæet fra.

BETJENINGSPANEL

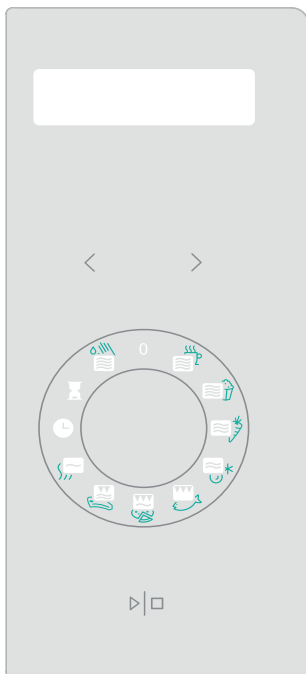

DISPLAY

(Visning af tilberedningstid, effekt, programsymboler og klokkeslæt.)



TID

SIMPLICITY-FUNKTIONSVÆLGER



START | STOP

(Tryk én gang på denne knap for at starte et tilberedningsprogram. Tryk igen for at stoppe tilberedningen midlertidigt. Bruges også til at slå børnesikringen til og fra.)

KNAP TIL ÅBNING AF LÅGE

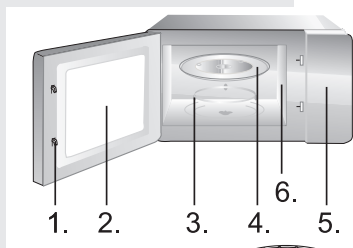

1. Sikkerhedsafbryder i døren
2. Vindue
3. Drejering
4. Drejetallerken
5. Kontrolpanel
6. Mikrobølgeguide (fjern ikke pladen, som dækker guiden)

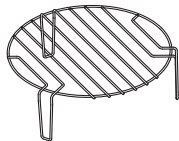

Grillrist (bruges kun til grill- eller kombinationstilberedning og skal anbringes på glastallerkenen)

1. UR



Ovnen er udstyret med et digitalur. Du kan indstille uret i 24 timers-visning ved at trykke på urnappen.

Eksempel: Hvis du f.eks. vil indstille uret til klokken 8:30.

1. Ved standby skal du dreje knappen til positionen UR.
2. Trykke på knapperne » < « eller » > « for at indstille tiden 8:30.
3. Tryk på knappen START | STOP for at bekræfte.

2. UDSKUDET START



Med denne funktion kan du programmere tilberedningen til at starte på et senere tidspunkt.

Eksempel: Hvis klokken er 9:00, og du ønsker at køre et 5 minutters grilltilberedningsprogram kl. 10:30, skal du gøre som følger:

1. Dreje knappen til positionen UDSKUDET START.
2. Trykke på knapperne » < « eller » > « for at indstille tiden 10:30.
4. Dreje knappen til positionen GRILL.
5. Trykke på knapperne < eller > for at indstille tilberedningstiden til 5:00.
6. Trykke på knappen START | STOP for at aktivere programmet.

BEMÆRK:

Når klokken bliver 10:30, starter det valgte program automatisk.

3. AUTOMATISK OPTØNING DEF1



Brug denne funktion til at undgå, at børn bruger ovnen. Indikatoren for børnesikring vises på displayet, og ovnen reagerer ikke på knapperne, når børnesikringen er slået til.

Slå børnesikring til: Når apparatet er på standby, skal du holde knappen START | STOP inde i 3 sekunder, til der lyder et bip, og indikatoren for børnesikring tændes.

Slå børnesikring fra: Hold knappen START | STOP inde i 3 sekunder, til indikatoren for børnesikring slukkes på displayet.

4. SELVRENSEFUNKTION



Stil et glas med 200 ml vand ind i ovnrummet, og drej funktionsvælgeren til funktionen SELF CLEAN (selvrens). Tryk på knappen START | STOP. Tag glasset ud efter 8 minutter, og tør ovnrummet af med en tør klud.

5. INDSTILLING AF TID



Vælg den ønskede funktion (mikrobølger, grill...), og indstil tiden ved at trykke på knapperne < eller >, inden du bekræfter funktionen.

6. BRUG AF SIMPLICITY-FUNKTIONSVÆLGER























Simplicity-funktionsvælgeren bruges til at vælge den ønskede funktion (tilberedning, optøning, grill osv.). Ikonerne på knappen forestiller en fødevarer, som er typisk for funktionen, men funktionen kan også bruges til andre lignende fødevarer. I tabellen på næste side vises de forskellige funktioners brug og forudindstillede tid. Disse kan selvfølgelig tilpasses.

Funktionsvælgeren kan også bruges til at STOPPE eller AFBRYDE den valgte funktion - den skal blot drejes til positionen »0«.

7. ECO-INDSTILLING - STRØMSPAREFUNKTION

Trykke på knapperne < og > samtidigt. Displayet slukkes, og mikrobølgeovnen er på ECO-indstilling, som minimerer strømforbruget.

Du kan slå ECO-indstillingen fra og tænde for displayet igen ved at trykke på enhver anden knap eller ved at åbne eller lukke lågen.

Symbol	Funktion	Betydning	Mængde	Forudindstillet tid	Tip
	Mikrobølger 100% 	En kop vand/ kaffe/mælk/ te	1 kop - 200ml	2 min 20 sec	Øg tiden ved større mængder eller for at varme drikken mere.
	Mikrobølger 100% 	Popcorn	1 pose - 100g	3 min 30 sec	Øg tiden ved større poser.
	Mikrobølger 50% 	Grøntsager	300g – gulerødder (skåret ud)	4 min	
	Mikrobølger 30% 	Optøning	Brød 0,5kg	20 min	Reducer tiden ved mindre emner.
	Grill 85% 	Fisk	Fisk 500g	25 min	Vend fisken efter 12½ minut, når apparatet bipper, og tryk på knappen START PAUSE igen.
	Mikrobølger 30% + grill 70% 	Pizza	Pizza 350g	11 min	
	Mikrobølger 40% + grill 60% 	Steak (skært kød)	Skært kød 500g	35 min	Du får en sprødere skorpe på begge sider ved at trykke på knappen START/ PAUSE 5 minutter før endt tilberedning, vende steaken, og trykke på knappen START/PAUSE igen.
	Mikrobølger 10% 	Varmholdning		10 min	
	Ur	Ur			
	Udskudt start	Udskudt start			
	Mikrobølger 100% 	Selv-rens	1 kop - 200ml	5 min	

1. Sluk for ovnen og tag stikket ud af stikkontakten, inden du begynder at rengøre ovnen.
2. Hold ovnrummet rent. Hvis der er stænk på ovnrummets bund eller sider, eller hvis væske er kogt over, skal du tørre det af med en fugtig klud. Du bør ikke anvende skrappe rengøringsmidler eller slibemidler til rengøring af ovnen.
3. Ovnens ydre rengøres med en fugtig klud. Sørg for, at der aldrig trænger vand ind i ovnens ventilationsåbninger, da dette kan beskadige ovnens indre dele og medføre funktionssvigt.
4. Lad ikke ovnens betjenings blive vådt. Rengør panelet med en blød, fugtig klud. Anvend ikke opløsningsmidler, skuremidler eller rengøringspray på kontrolpanelet.
5. Hvis der danner sig kondens inde i ovnrummet eller rundt om ovnlågens forseglinger, skal det tørres af med en blød klud. Kondens kan forekomme, hvis ovnen anvendes, hvor der er høj luftfugtighed. Forekomsten af kondens indikerer på ingen måde, at der er noget i vejen med ovnen.
6. Fra tid til anden er det nødvendigt at tage glastallerkenen ud for at rengøre den. Vask tallerkenen af i varmt sæbevand eller put den i opvaskemaskinen.
7. Drejeringen og bunden i ovnrummet bør rengøres regelmæssigt for at undgå, at ovnen larmer unødvendigt. Du skal blot vaske bunden af med en mild sæbeopløsning, vand eller rengøringsmiddel til vinduer og tørre af. Drejeringen kan vaskes med en mild sæbeopløsning eller i opvaskemaskine. Damp fra madlavningen samles ved gentagen brug, men dette påvirker på ingen måde ovnens bund eller drejeringens hjul.
Når du har haft drejeringen taget ud af ovnen for at rengøre den, er det vigtigt at du er opmærksom på at få den placeret korrekt, når du sætter den i igen.
8. Du kan fjerne dårlig lugt fra ovnen ved at placere en dyb mikrobølgeskål indeholdende en kop vand tilføjet saften og skrællen fra en citron i ovnen. Lad ovnen køre i 5 minutter med mikrobølgeeffekt slået til, vask ovnens indre grundigt af og tør efter med en blød klud.

Når apparatet er udtjent, må det ikke bortskaffes sammen med det almindelige husholdningsaffald. Indlever det i stedet til genvinding på din lokale genbrugsstation. På den måde er du med til at passe på miljøet.

INSTALLATION

1. Kontrollér, at alt emballage fjernes fra ovnlågens indre side.
2. Undersøg ovnen efter udpakning for synlige skader som:
 - Skævt ovnlåge
 - Beskadiget ovnlåge
 - Buler eller huller i lågens vindue og skærm
 - Buler i ovnrummetOvnen MÅ IKKE bruges, hvis hvilken som helst af de skader, der beskrives ovenfor, er synlig.
3. Denne mikrobølgeovn vejer 15,5 kg og skal placeres på en plan, stabil overflade, som er stærk nok til at bære ovnens vægt.
4. Anbring ikke ovnen, hvor den kan blive udsat for høj temperatur og damp.
5. Der MÅ IKKE anbringes noget som helst oven på ovnen.
6. Der skal mindst være 20 cm til ovnens højre og venstre side og 30 cm til ovnens bagside for at sikre korrekt ventilation.
7. FJERN IKKE drejetallerkenens drejefod.
8. Vær altid opmærksom, hvis mikrobølgeovnen bruges af børn.
9. Stikkontakten skal være nem at komme til, således at stikket let kan trækkes ud i nødstilfælde. Eller det skal være muligt at afbryde ovnen fra strømforsyningen ved at indsætte en afbryder i den faste ledning i overensstemmelse med reglerne for elektriske tilslutninger. Slut ovnen til en enfaset 230 V/50 Hz vekselstrøm via et korrekt installeret jordstik. ADVARSEL! DENNE OVN SKAL JORDES. Producenten fraskriver sig erstatningsansvar, hvis denne sikkerhedsforanstaltning ikke overholdes.
10. Mikrobølgeovnen kræver en krafttilførsel på 1,4 KVA. Der anbefales, at du konsulterer en montør, når du monterer ovnen.

ADVARSEL: Denne ovn beskyttes internt af en sikring på 250V, 10 Amp.

TEKNISKE DATA

Strømforbrug.....	220-240V-50Hz,1400W
Effekt.....	900W
Grillvarmelegeme.....	1200W
Driftsfrekvens.....	2450MHz
Ydre dimensioner.	510mm(B) x 303mm(H) x 375mm(D)
Ovnvolumen.....	23 liter
Netto vægt.....	Ca 15,5 kg
Lydniveau.....	Lc IEC < 58 dB (A)



Dette apparat er markeret i overensstemmelse med EU-Direktivet 2012/19/EU vedrørende Affald af Elektrisk og Elektronisk Udstyr (WEEE).

Denne vejledning udgør rammen for en standard for tilbagelevering og genvinding af Affald af Elektrisk og Elektronisk Udstyr, der er gyldig i hele Europa.

MONTERING

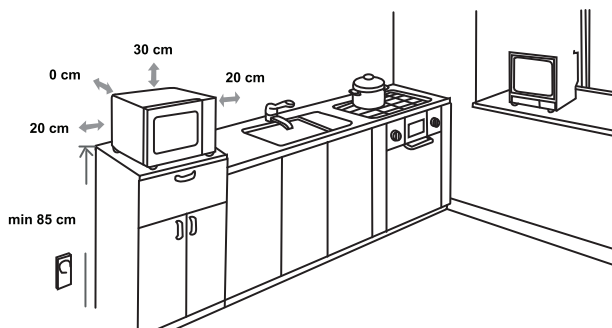

INTERFERENCE I RADIOUDSTYR

En mikrobølgeovn kan forårsage interferens i dine elektroniske apparater så som radio, TV eller lignende. Skulle der opstå interferens, kan problemet løses eller minimeres ved at følge nedenstående retningslinjer.

- Rengør ovnens låge og lukkeflade.
- Placér radioen, fjernsynet, m.m. så langt væk fra mikrobølgeovnen som muligt.
- Brug en ordentligt monteret antenne til din radio, fjernsyn, m.m. for at få en god signalmottagelse.

VI FORBEHOLDER OS RET TIL AT ÆNDRE SPECIFIKATIONERNE, UDEN AT DETTE FÅR BETYDNING FOR ENHEDENS FUNKTION.

FØR DU TILKALDER HJÆLP

1. Hvis mikrobølgeovnen slet ikke fungerer, displayet ikke vises eller er forsvundet:
 - a) Kontrollér, at stikket er sat korrekt i stikkontakten. Hvis det ikke er tilfældet, skal du trække stikket ud, vente i 10 sekunder og anbringe den i stikkontakten igen.
 - b) Kontrollér, at netsikringen er i orden, evt. hovedsikringen. Hvis det ikke er fejlen, prøv at tilslutte et andet apparat i samme stikkontakt.
2. Hvis mikrobølgeovnen ikke vil starte:
 - a) Kontrollér, at tiden er indstillet.
 - b) Kontrollér, at ovnlågen er lukket ordentligt og at sikkerhedslåsen er aktiveret. Ellers vil mikrobølgeovnens energi ikke flyde ind i ovnen.

**VIRKER MIKROBØLGEOVNEN STADIG IKKE,
BØR DU KONTAKTE NÆRMESTE AUTORISERET
SERVICEAGENT.**

GARANTI OG SERVICE

Hvis du ønsker information om eller har et problem med dit apparat, kan du kontakte Gorenjes kundecenter i dit land (du finder telefonnummeret i det globale garantihæfte). Hvis der ikke er et kundecenter i dit land, skal du kontakte din lokale Gorenje-forhandler eller Gorenjes servicenetværk.

Hvis der ser ud til at være nuanceforskelle i farverne på forskellige apparater eller enheder inden for den samme designlinje, kan det skyldes faktorer som betragtningsvinkel, baggrundens farve eller materialer eller rummets belysning.

Kun til privat brug!

Yderligere anbefalinger om madlavning med mikrobølgeovn og grill og andre nyttige tips kan du finde på hjemmesiden:
<http://www.gorenje.dk>

**ØNSKER DIG GOD FORNØJELSE MED BRUGEN AF DIN
OVN**

gorenje

ШАНОВНІ ПОКУПЦІ

Щиро дякуємо Вам за покупку. Ми сподіваємося, що Ви самі переконаєтеся у надійності нашої продукції. Для того, щоб зробити користування приладом більш простим, ми надаємо ці докладні інструкції.

Дані інструкції з експлуатації допоможуть Вам як найшвидше ознайомитися з Вашим новим приладом. Будь ласка, уважно прочитайте інструкції перед початком роботи.

Спочатку необхідно перевірити, чи не має Ваш апарат пошкоджень. Якщо Ви виявили будь-які пошкодження, що виникли під час транспортування, зверніться до торговельного представника, або до регіонального складу, з якого прилад було доставлено. Номер телефону зазначений на рахунку або у бланку замовлення. Ми бажаємо Вам із задоволенням користуватися Вашим новим побутовим приладом.



Прилад призначений тільки для використання в домашніх умовах для підігрівання їжі, за використання електромагнітної енергії. Використовувати тільки всередині будинку.

ІНСТРУКЦІЯ З ЕКСПЛУАТАЦІЇ

Уважно прочитайте ці інструкції та збережіть їх для використання в майбутньому.

Інструкція з експлуатації призначена для користувача. В ній описано прилад та його правильне і безпечне використання. В цій інструкції дається опис різних моделей варильних поверхонь одного типу, тому деякі функції та інформація може не відповідати приладу, який Ви придбали.

Виробник залишає за собою право на внесення змін та помилки в інструкції з експлуатації.



Ніколи не торкайтесь поверхонь приладів та нагрівальних елементів під час їх роботи. Поверхні приладів нагріваються. Тримайте дітей на безпечній відстані. Є ризик отримання опіків.



Не знімайте кришку приладу. Прилад має високою напругу та генератор мікрохвильового випромінювання.

Увага ! Прилад та всі відкриті для доступу деталі у процесі роботи нагріваються. Будьте обережні, не торкайтесь нагріваючих елементів. Дітей, молодших 8 років, не варто допускати до прибору, лише за умови постійного нагляду дорослого. Стежте, щоб діти не гралися з приладом. За умови чітких інструкцій, роз'яснень з приводу безпечного використання або під наглядом дорослої здорової людини, даним приладом можуть користуватись діти старші за 8 років, люди з послабленими фізичними, чутливими та психічними здібностями, особи без досвіду використання приладу. Дітям забороняється грати з приладом. Очищення і обслуговування приладу не дозволяється проводити дітям молодшим за вісім років і лише під наглядом дорослих.

- **Застереження:** Коли прилад працює у режимі комбі, дорослі мають пильнувати за дітьми, оскільки всередині мікрохвильової печі надто висока температура (Лише для моделей з функцією гриль)
- **Застереження:** Якщо двері мікрохвильової печі пошкоджено, заборонено користуватися приладом до усунення несправності уповноваженою особою або сервісним центром.

- **Застереження:** Для будь кого іншого, окрім уповноваженої особи, є небезпечним ведення робіт з обслуговування або ремонту техніки, що передбачає знімання кришки з приладу.
- **Застереження:** Продукти харчування заборонено розігрівати у щільно закритих контейнерах, оскільки це може спричинити вибух.
- Стежте, щоб діти не гралися з приладом.
- Не знімайте піддон з мікрохвильової печі, не блокуйте вентиляційні отвори мікрохвильової печі
- Використовуйте лише те кухонне приладдя, яке придатне для використання у мікрохвильовій печі.
- Слідкуйте за роботою приладу, якщо ви розігріваєте їжу у пластиковому або паперовому контейнері. Є небезпека загоряння.
- Якщо ви відчули запах диму, одразу вимкніть прилад або вийміть шнур живлення з розетки. Не відкривайте дверцята мікрохвильової печі, дайте вогню шухнути.
- Підігрівання напоїв може мати вибуховий ефект як наслідок процесу кипіння, тому дуже обережно виймайте контейнер.
- Після підігріву вміст пляшечок з дитячим харчуванням потрібно ретельно перемішати та перевірити температуру перед вживанням, щоб запобігти опікам.
- У мікрохвильовій печі заборонено готувати яйця у шкарлупі, оскільки вони можуть вибухнути навіть по закінченню підігріву.
- Для очищення поверхонь мікрохвильової печі використовуйте легкі, не абразивні миючі засоби нанесені на м'який спонж.
- Регулярно очищайте внутрішні поверхні мікрохвильової печі та усувайте будь-які залишки їжі.
- Нехтування затереженнями щодо належного регулярного очищення вашого приладу може призвести до корозії

поверхонь і, як наслідок, скоротити термін життя і стати причиною виникнення небезпечних ситуацій.

- Якщо шнур живлення пошкоджено, він має бути замінений в авторизованому сервісному центрі уповноваженою особою для запобігання небезпеки.
- Упевніться в тому, що ви маєте зручний доступ до розетки, у разі виникнення непередбачених ситуацій вам необхідно буде швидко від'єднати прилад від електропостачання.
- Для уникнення небезпеки ніколи не під'єднуйте цей пристрій до зовнішнього таймера або системи дистанційного керування.
- Не намагайтесь самостійно замінити лампу у робочій камері мікрохвильової печі. Зверніться до авторизованого сервісного центру Gorenje.
- Тримайте прилад та шнур живлення подалі від дітей молодших восьми років.
- Для догляду за приладом не використовуйте пароочишувачі, очишувачі високого тиску, гострі предмети, абразивні миючі засоби та матеріали для чищення, засоби для видалення плям.

Цей прилад функціонує відповідно до загально прийнятих правил та вимог по техніці безпеки при експлуатації електричних приладів.

1. Перед використанням приладу правильно встановіть все приладдя (опору на роликах, тарілку, що обертається та ін.).
2. Використовуйте піч тільки для приготування їжі. В жодному разі не сушіть одяг, папір та інші неістівні предмети в печі. Не використовуйте піч для стерилізації.
3. Не включайте піч порожньою. Це може її пошкодити.
4. Не використовуйте піч для зберігання книг, паперу та ін.
5. Не використовуйте піч для консервування продуктів, оскільки вона для цього не призначена. Законсервовані неналежним чином продукти можуть зіпсуватись і становити загрозу для здоров'я людини.
6. Не готуйте яйця в шкаралупі: вони можуть вибухнути. Коли ви готуєте яйця, накрийте їх кришкою і дайте постояти протягом хвилини після приготування.
7. Перед тим, як готувати такі продукти, як сосиски, яєчні жовтки, картоплю, курячу печінку та ін. (тобто ті, які вкриті оболонкою), проколійть їх кілька разів виделкою.
8. Не вставляйте будь-які предмети в отвори між дверцятами та корпусом печі.

ВАЖЛИВО – ПОСУД, НЕПРИДАТНИЙ ДЛЯ ВИКОРИСТАННЯ У МІКРОХВИЛЬОВІЙ ПЕЧІ

- металеві сковороди чи каструлі або посуд з металевими ручками.
 - посуд з металевим оздобленням.
 - мелаіновий посуд, оскільки матеріал, що входить до його складу, поглинає мікрохвильову енергію. Це може призвести до псування посуду і зменшення швидкості готування.
 - глянцевого посуду.
 - посуд з вузьким горлечком.
 - звичайні термометри для м'яса та солодощів. Для мікрохвильової печі існує спеціально розроблений термометр, яким можна користуватись за необхідності.
9. Ніколи не знімайте деталі печі (ніжки, кріплення, гвинти, тощо).
 10. Не готуйте їжу безпосередньо на тарілці, що обертається. Перед готуванням покладіть продукти на відповідний посуд.
 11. Посуд для мікрохвильової печі використовуйте тільки згідно інструкцій виробника.
 12. Не намагайтесь смажити продукти в мікрохвильовій печі.
 13. У мікрохвильовій печі продукти нагріваються швидше за контейнер. Пам'ятайте: навіть якщо кришка не гаряча на дотик, то продукти під нею мають високу температуру і створюватимуть стільки ж пари, скільки і при готуванні на звичайній плиті.

14. Завжди перевіряйте температуру приготованої страви, особливо, якщо ви готуєте для немовлят. Бажано не споживати страву безпосередньо відразу після приготування. Дайте їй постояти протягом кількох хвилин і перемішайте для рівномірного розподілення температури.
15. Продукти з вмістом жиру та води необхідно залишити в печі на 30-60 секунд після приготування. Це дає змогу суміші настоятись і запобігає утворенню бульбашок.
16. Деякі продукти (напр., Різдвяний пудинг, джем, тощо) дуже швидко нагріваються. При готуванні страв, що містять багато жиру або цукру, не можна використовувати пластиковий посуд.
17. Ємність, що в ній знаходиться страва, теж може нагріватись від страви. Це особливо важливо, якщо в посуді присутні елементи пластику. Тут може знадобитись утримувач, щоб дістати посуд з печі.

ПАНЕЛЬ УПРАВЛІННЯ

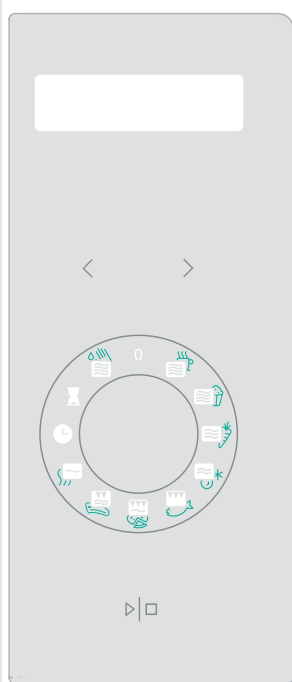

ДИСПЛЕЙ

(Відображається час приготування, потужність, індикатори роботи та поточний час.)

< > ЧАСОВНИК

▶|◻ ФУНКЦІОНАЛЬНИЙ РЕГУЛЯТОР SIMPLICITY

▶|◻ СТАРТ | СТОП

(Натисніть один раз для початку програми приготування. Натисніть один раз для тимчасового припинення приготування. Також використовується для встановлення функції блокування панелі управління.)

КНОПКА ВІДКРИВАННЯ ДВЕРЦЯТ

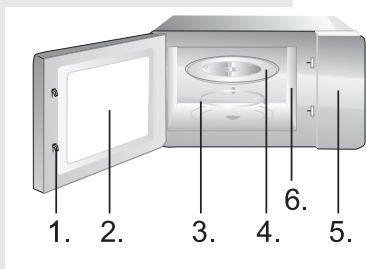

1. Дверні замки
2. Оглядове вікно
3. Опора на роликах
4. Скляна тарілка
5. Панель управління
6. Хвилевід (не знімайте міканітову пластину, яка закриває хвилевід)

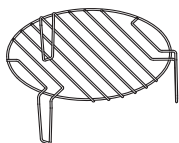

Решітку-гриль слід використовувати лише у режимі гриль або у комбінації мікрохвилі + гриль та обов'язково встановлювати на скляну тарілку.

ІНСТРУКЦІЯ З ЕКСПЛУАТАЦІЇ

1. ГОДИННИК



Піч обладнана цифровим годинником, який дає змогу встановлювати час у 24 годинному форматі шляхом натискання кнопки годинника в режимі очікування.

Наприклад: Ако бажаєте да зададете час 8:30.

1. В режим на готовност на фурната завъртете копчето ЧАСОВНИК.
2. За допомогою кнопок < та > установіть години 8:30.
3. Натиснете СТАРТ | СТОП веднъж за потвърждение на часа.

2. ОТЛОЖЕН СТАРТ



Тази функция може да използвате за да настроете включването на фурната в по-късен момент.

Например: Ако текущото време е 9:00 ч, а вие желаете да включите фурната за 5 минути на програма грил в 10:30.

1. Завъртете копчето на ОТЛОЖЕН СТАРТ
2. За допомогою кнопок < та > установіть години 10:30.
3. Завъртете копчето за режими на ГРИЛ.
4. Натиснете < или > директно за да изберете продължителност на работа на фурната 5:00.
5. Натиснете СТАРТ | СТОП за да включите фурната

ЗАБЕЛЕЖКА:

Когато настъпи 10:30 часа, избраната програма се включва автоматично.

3. ЗАКЛЮЧВАНЕ



Използвайте тази опция като защита от деца. Използвайте, за да предотвратите възможността малки деца да оперират с фурната. Символа за заключване ЗАКЛЮЧВАНЕ се визуализира на екрана, като докато тази функция е активирана работата с контролния панел е невъможна.

За да включите заключването на панела: В режим натиснете и задръжте бутона СТАРТ | СТОП за около 3 секунди, което ще включи светлинният индикатор за активирано заключване.

За да изключите функцията натиснете и задръжте бутона СТАРТ | СТОП за около 3 секунди докато светлинният индикатор изгасне.

4. ФУНКЦИЯ САМООЧИЩЕННЯ



Поставте всередину мікрохвильової печі склянку води – 200мл – і повернуть регулятор у позицію САМООЧИЩЕННЯ. Натисніть кнопку СТАРТ | СТОП для початку програми. Через 8 хвилин вийміть склянку та протріть внутрішню поверхню сухою ганчіркою.

5. НАЛАШТУВАННЯ ЧАСУ



Щоб скоротити чи продовжити час роботи, оберіть відповідний режим (гриль, мікрохвилі...) і перед підтвердженням налаштувань відрегулюйте час, натискаючи кнопки < чи >.

6. ВИКОРИСТАННЯ РЕГУЛЯТОРА SIMPLICITY























Регулятор Simplicity використовується для обрання бажаного режиму роботи (приготування, розморожування, гриль...). Позначки на регуляторі зображують типові страви / продукти, які готують в обраному режимі, однак в такому режимі можна готувати і інші схожі види страв / продуктів. Нижче наведена таблиця із детальним описом функціонування та використання окремих режимів, а також попередньо встановленого часу для кожного із режимів. Час, звичайно, можна регулювати.

Регулятор режимів також можна використовувати для ПРИПИНЕННЯ чи СКАСУВАННЯ обраного режиму роботи – просто поверніть його у початкову позицію »0«.

7. РЕЖИМ «ЕКО» ДЛЯ ЗАОЩАДЖЕННЯ ЕНЕРГІЇ

натисніть одночасно кнопки < та >. Дисплей вимкнеться, а мікрохвильова піч перейде в режим «Еко» для заощадження електроенергії.

Щоб скасувати режим «Еко» та ввімкнути дисплей знову, натисніть будь-яку кнопку або відкрийте чи закрийте дверцята.

Символ	Режим	Значення	Кількість	Попередньо встановлений час	Поради
	Мікрохвилі 100% 	Склянка... води/ кави/ молока/ чаю	1 склянка - 200мл	2 хв. 20 сек.	Для гарячішого напою або більшої чашки – подовжіть час роботи
	Мікрохвилі 100% 	Поп-корн	1 порція – 100г	3 хв. 30 сек.	Для приготування більшої кількості подовжіть час роботи
	Мікрохвилі 50% 	Овочі	300г – морква (нарізана)	4 хв.	
	Мікрохвилі 30% 	Розморожування	Тісто - 500 г	20 хв.	Зменшіть час роботи для менших шматків
	Гриль 85% 	Риба	Риба - 500г	25 хв.	Через 12,5 хв. після звукового сигналу переверніть рибу, натисніть кнопку СТАРТ
	Мікрохвилі 30% + Гриль 70% 	Піца	Піца - 350г	11 хв.	Для утворення хрусткої скоринки з обох боків стейку, за 5 хв. до готовності натисніть кнопку СТАРТ/ПАУЗА , переверніть стейк і знову натисніть кнопку СТАРТ/ПАУЗА.
	Мікрохвилі 40% + Гриль 60% 	М'ясний стейк	М'ясний стейк - 500г	35 хв.	Для утворення хрусткої скоринки з обох боків стейку, за 5 хв. до готовності натисніть кнопку СТАРТ/ПАУЗА , переверніть стейк і знову натисніть кнопку СТАРТ/ПАУЗА.
	Мікрохвилі 10% 	Підтримання тепла		10 хв.	
	Годинник	Годинник			
	Відкладений старт	Відкладений старт			
	Мікрохвилі 100% 	Самоочищення	1 склянка - 200мл	5 хв.	

1. Вимкніть піч з електромережі.
2. Зберігайте порожнину печі завжди чистою. Якщо частинки їжі або напою потрапили на стінки печі, витріть їх вологою ганчіркою. Не рекомендується використання агресивних та абразивних миючих засобів.
3. Зовнішню поверхню печі слід чистити за допомогою вологої ганчірки. Щоб запобігти ушкодженню функціональних деталей всередині печі, пильнуйте, щоб вода не потрапила у вентиляційні отвори.
4. Слідкуйте, щоб волога не потрапляла на панель керування. Протирайте її м'якою вологою ганчіркою. Не використовуйте для чищення панелі керування абразивні засоби або ж спреї.
5. Якщо навколо печі збирається пара, протріть вологу ганчіркою. Це може відбуватись, коли у приміщенні високий рівень вологості.
6. Час від часу слід чистити скляну тарілку. Мийте її у мильній воді або за допомогою засобу для миття посуду.
7. Роликову опору та дно слід чистити регулярно, щоб уникнути шуму під час роботи печі. Просто протріть їх м'яким детергентом, водою або засобом для миття скла. Під час готування утворюються випаровування, але вони не є шкідливими для поверхні дна печі коліщаток опори. Коли Ви повертаєте все приладдя печі на місце, впевніться, що воно встановлене правильно.
8. Щоб усунути неприємний запах з печі, налейте у глибокий посуд чашку води і додайте сік та цедру одного лимона. Включіть піч на 5 хвилин, а потім протріть м'якою ганчіркою.

НАВКОЛИШНЄ СЕРЕДОВИЩЕ

Не викидайте пристрій разом із звичайними побутовими відходами, а здавайте його в офіційний пункт прийому для повторної переробки. Таким чином Ви допомагаєте захистити довкілля.

ІНСТРУКЦІЯ З МОНТАЖУ МІКРОХВИЛЬОВОЇ ПЕЧІ

УСТАНОВКА

1. Впевніться, що весь пакувальний матеріал знято та витягнуто з приладу.
2. Огляньте прилад на наявність видимих пошкоджень, таких як:
 - невідрегульовані дверцята
 - пошкоджені дверцята
 - вм'ятини та отвори на скляній поверхні дверцят
 - вм'ятини в порожнині печі
 - якщо хоч одне з вищезазначених ушкоджень наявне,
 - не користуйтеся піччю.
3. Вага цієї мікрохвильової печі становить 15,5 кг, тому її слід встановити на поверхню, що здатна витримати цю вагу.
4. Розташуйте піч подалі від високої температури і пари.
5. Не кладіть жодних речей на поверхню печі.
6. Відстань між піччю і боковими стінами має становити 20 см, і 30 см – від задньої стінки, щоб забезпечити належну вентиляцію.
7. Не витягайте штифт двигуна тарілки, що обертається.
8. Пильно слідкуйте за дітьми, коли вони користуються приладом.
9. Упевніться в тому, що ви маєте зручний доступ до розетки, у разі виникнення непередбачених ситуацій вам необхідно буде швидко від'єднати прилад від електропостачання. В іншому випадку, потрібно вимкнути струм у всьому приміщенні. Обов'язково притримуйтеся стандартів електробезпеки. Прилад має бути встановлений належним чином і підключений до заземленої однофазної розетки (230 V/50 Hz) Увага! Цей прилад має бути заземлений!
10. Даний прилад споживає 1.4 кВт. Рекомендуємо проконсультуватися із спеціалістом сервісного центру щодо установки приладу.

ЗАСТЕРЕЖЕННЯ: Прилад захищений внутрішнім захисним запобіжником на 250 В, 10 А.

СПЕЦИФІКАЦІЯ

Споживча потужність.....	220-240В~50Гц, 1400Вт
Вихідна потужність.....	900Вт
Гриль.....	1200Вт
Частота	2450 мГц
Розміри приладу зовні.....	510mm(Д) x 303mm(В) x 375mm(Ш)
Об'єм.....	23 л
Вага	приблизно 15,5 кг
Рівень шуму	Lc < 58 dB (A)



Цей прилад маркіровано згідно положень європейської Директиви 2012/19/EU стосовно електронних та електроприладів, що були у використанні (waste electrical and electronic equipment - WEEE). Директивою визначаються можливості, які є дійсними у межах Європейського союзу, щодо прийняття назад та утилізації бувших у використанні приладів.

МОНТАЖ АПАРАТУ

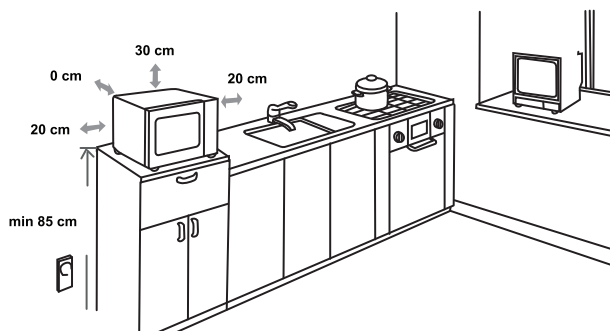

РАДІО ПЕРЕШКОДИ

Мікрохвильова піч може спричинити перешкоди вашому радіо, телевізору та подібним приладам. Ці перешкоди можна знешкодити або зменшити таким чином:

- почистити дверцята та ущільнювач печі.
- помістити радіо, телевізор, тощо якнайдалі від мікрохвильової печі.
- правильно користуйтеся антеною для радіо, телебачення, тощо, щоб отримати сильний сигнал.

ВИРОБНИК ЗАЛИШАЄ ЗА СОБОЮ ПРАВО НА ВНЕСЕННЯ ЗМІН, ЯКІ НЕ ВПЛИВАЮТЬ НА ФУНКЦІОНАЛЬНІСТЬ АПАРАТУ.

1. Якщо піч не функціонує взагалі, дисплей не висвічується або ж зникає:
 - а) перевірте, чи піч підключена до електромережі належним чином. Якщо ні – витягніть вилку з розетки, почекайте 10 секунд і щільно вставте вилку назад.
 - б) перевірте, чи немає замикання в електромережі. Якщо все в нормі, протестуйте розетку за допомогою іншого приладу.
2. Якщо не функціонує мікрохвильовий режим:
 - а) перевірте, чи встановлено таймер.
 - б) впевніться, що дверцята закрито належним чином. Інакше мікрохвильова енергія не поступатиме до печі.

Якщо ви не можете усунути вищезазначені пошкодження самостійно, зв'яжіться з найближчим авторизованим сервісним центром.

Якщо Вам необхідна інформація або у Вас виникла проблема, зверніться до Центру обслуговування клієнтів компанії Gorenje у Вашій країні (телефон можна знайти на гарантійному талоні). Якщо у Вашій країні немає Центру обслуговування клієнтів, зверніться до місцевого дилера або у відділ технічного обслуговування компанії Gorenje Domestic Appliances.

Можливі невідповідності в кольорових відтінках між різними приладами або компонентами в межах однієї виробничої лінії можуть виникати внаслідок різних факторів, таких як різні кути огляду, колір фону, матеріали та освітлення в приміщенні.

Для використання тільки в домашньому господарстві!

Додаткові рекомендації щодо приготування режимами гриль та мікрохвилі, а також корисні поради можна знайти на веб-сайті:

<http://www.gorenje.ua>

**БАЖАЄ ВАМ ОТРИМАТИ БАГАТО ЗАДОВОЛЕННЯ ПІД ЧАС
КОРИСТУВАННЯ МІКРОХВИЛЬОВОЮ ПІЧЧЮ**

gorenje

I NDERUAR BLERËS

Ju falënderohemi për blerjen Tuaj. Binduni vetë. Në prodhimet tona mund të mbeshteteni.

Për përdorimin më të lehtë të prodhimit, kemi bashkangjitur udhëzime gjithpërfshirëse. Le të ju ndihmojnë që sa më shpejtë të njoftoheni me aparatit tuaj të rinj. Ju lutemi, që para përdorimit të parë të aparatit, me kujdes të lexoni udhëzimet.

Por, gjithsesi kontrolloni se a e keni pranuar aparatit e padëmtuar. Nëqoftëse konstatooni dëmtim nga transporti, ju lutemi që të kontaktoni me shitësin te i cili keni ble aparatit, ose me deponë rajonale nga ku është furnizimi. Numrin telefonik e gjeni në faturë ose fletë furnizimi.

Ju dëshirojmë shumë kënaqësi me aparatit tuaj të rinj.



Aparati është i dedikuar përjashtimisht vetëm për përdorim në amvisëri, edhe atë, për ngrohjen e ushqimit dhe pijeve me ndihmën e energjisë elektromagnetike. Përdorni aparatit vetëm në ambientet e mbyllura.

UDHËZIME PËR PËRDORIM

Lexoni me kujdes udhëzimet dhe ruajini ato për t'ju referuar në të ardhmen.

Udhëzimet për përdorim janë të dedikuara përdoruesit. Përkrahëjnë aparatit dhe komandimin me të. Ata janë të adaptuara për llojet e ndryshme të aparatit, prandaj mund të përmbajnë edhe përshkrimet e funksioneve, të cilat aparatit i juaj nuk i përmban.

Marrim të drejtë për ndryshime eventuale dhe gabime në udhëzimet për përdorim.



Kurrë mos prekni sipërfaqet e aparateve për nxehje ose për gatim. Te funksionimi, ata nxehen. Sipërfaqet e brendshme të aparatit dhe elementet për nxehje shumë tejnxehen. Rrezik i djegëjes! Mos lejoni fëmijt afër.



Burimi i mikrovalëve dhe tensionit të lartë! Mos hiqni kapakun.

PARALAJMËRIM! Gjatë përdorimit, aparati i amvisërisë dhe pjesët e tij tejnxehen. Nevojitet të kujdesemi që të mos prekim sipërfaqet e nxehta. Fëmijt me moshë më të ulët se 8 vjet të mos qëndrojnë në afërsi të mbaresës, përveç nëqoftëse i mbikqyrni tërë kohën. Aparatin e amvisërisë mund të përdorin fëmijt me moshë mbi 8 vjeçare si dhe fëmijt me aftësitë e zvogëluara trupore, ndjesore ose shpirtërore, ose ata persona që kanë përvojë të mangshme, resp. njohuri, mbikqyrje ose udhëzime sa i takon përdorimit të aparatit në mënyrë të sigurtë dhe se janë të vetëdijshëm për rrezikun e përdorimit. Te përdorimi i aparatit, mbikqyrni fëmijt dhe keni kujdes që ata të mos lozin me aparatin. Fëmijt nuk kanë të drejtë të pastrojnë dhe mirëmbajnë mbaresën, përveç nëqoftëse janë në moshë mbi 8 vjeçare dhe se janë të mbikqyrur.

Kujdeseni që aparati dhe kabllloja kyçëse të mos jenë qasëse fëmijve më të rinj se 8 vjet.

- **PARALAJMËRIM:** Kur funksionon aparati në mënyrën e kombinuar, për shkak të temperaturave shumë të larta që shkaktohen, fëmijt kanë të drejtë të përdorin

aparatin vetëm nën mbikqyrjen e kujdesshme të të rriturve (vetëm për aparatet me funksionin e skarës).

- **PARALAJMËRIM:** nëqoftëse është dera e dëmtuar ose guarnicioni i saj, nuk lejohet përdorimi i aparatit dërsat atë nuk e ndreq personi i autorizuar.
- **PARALAJMËRIM:** Ndreqjen e aparatit ka të drejtë ta kryej vetëm serviseri i autorizuar.
- **PARALAJMËRIM:** Lëndët fluide dhe ushqimin mos e ngrohni në enët e mbyllura, respektivisht amballazhin e përputhur, sepse ajo mund të shpërthejë.
- Mos hiqni këmbëzat e furrës dhe mos mbuloni vanat për ajrosje.
- Përdorni vetëm ndihmesat e përshtatshme për përdorim në furrën mikrovalore.
- Kur e ngrohni ushqimin në amballazh ose enë plastike ose prej letre, mbikqyrni procesin e ngrohjes për shkak të rrezikut që lloji i tillë i ambalazhit, respektivisht enës të mos ndizet.
- Nëqoftëse vëreni tym, shkyçni aparatin nga rrjeta elektrike, kurse derën leni të mbyllur, që të zabulloni flakën eventuale.
- Kur e ngrohni pijen në furrën mikrovalore, pas ca kohe pija mund të vluaj dhe derdhet, prandaj, në këto raste veproni me kujdes.
- Që të mos vijë deri në djegëje, para përdorimit përziemi ose tundeni përmbajtjen e shishëve për ushqimin e foshnjeve ose shishëve me ushqim për foshnjat dhe kontrolloni temperaturën e përmbajtjes.
- Në furrën mikrovalore mos ngrohni vezët me lëvozhgë ose ata të shumë të ziera, ata mund të shpërthejnë, edhe pasi që ka përfunduar ngrohja në furrë.

- Kur e pastroni sipërfaqen e derës, guarnicionin, brendësinë e furrës, përdorni vetëm lëndë pastruese të buta (jo agresive), ata i qitni me spuzhvë të butë.
- Rregullisht pastrojeni furrën dhe hiqni mbeturinat eventuale të ushqimit.
- Nëqoftëse nuk e mirëmbani dhe pastroni rregullisht furrën, mund të vijë deri te harxhuarja e sipërfaqeve, e kjo ndikon negativisht në jetëzgjatjen e aparatit dhe rrit rrezikun te përdorimi i saj.
- Nëqoftëse kabloja kyçëse është e dëmtuar, për tu shmangur nga rreziqet atë le ta këmbejë vetëm serviseri i autorizuar ose profesionist tjetër i aftësuar.
- Keni kujdes që të mos varet kabloja mbi skajin e tavolinës ose sipërfaqes për punë.
- Mos aderoni aparatit në tastin e jashtëm kohor ose sistemin për komandim nga larg (pilotim) që të mos shkaktoni rrezik.
- Mos tentoni të këmbeni vetë llambën e furrës dhe mos lejoni asnjë personi, që nuk është i autorizuar nga ana e qendrës servitore Gorenje. Nëqoftëse digjet llamba në furrë, këshillohuni te shitësi ose te qendra më e afërme servitore Gorenje.
- **KUJDES:** Për pastrimin e furrës mikrovalore të mos përdorni: lëndër për pastrim furrash, pastrues me avull, lëndë pastruese të vrazhdëta dhe irrituese që përmbajnë hidrokسيد të natriumit ose spuzhva me tela.

Në vijim janë të numruara disa rregulla dhe disa masa sigurie, të cilat, ngajshëm siç te të përdorimi i aparateve tjera nevojitet t'i marrim në konsiderim, për të siguruar funksionim të sigurtë dhe funksionim efikas të furrës:

1. Gjatë funksionimit të furrës, gjithmonë le të qëndrojnë në vend të vet pjata nga qelqi, dorezat, cilindri, pajisja bashkuese dhe lugu për cilindrin.
2. Mos përdorni furrën për asnjë dedikim tjetër, përveç të asaj për përgatitjen e ushqimit; në të mos terni tesha, letra apo sende tjera dhe mos e përdorni për sterilizim.
3. Kurrë mos e kyçni furrën nëqoftëse ajo është e zbrazët, kështu atë mund ta dëmtoni.
4. Mos ruani asgja në brendësi të furrës, p.sh. letra, libra kuzhinore dhe të ngjashme.
5. Mos zieni ushqimin që është i mbështjellë me membranë, p.sh. e verdha e vezës, patatja, mushkërinjtë e pulës etj., pa mos e shpuar në shumë vende me pirun.
6. Mos futni asnjëlloj gjësëndesh në vanat në anën e jashtme të furrës.
7. Kurrë mos i nxjerrni pjesët e furrës, p.sh. këmbëzat, rezen, vidhat, etj.
8. Mos gatitni gjella direkt në pjatën nga qelqi.

Paraprakisht se të futni ushqimin në furrë, vëndojeni në enë të përshtatshme ose ndihmesë të ngajshme.

E RËNDËSISHME: Ndhimesat kuzhinore, të cilat nuk lejohet të përdoren në furrën mikro valore: mos përdorni tenxhere metalike ose enë me doreza metalike.

Mos përdorni enë me skaj metalik. Mos përdorni enë nga melamina, sepse ata përmbajnë material që absorbon energjinë mikrovalore. Kjo mund të shkaktojë që ena të pëlças ose ndizet, përveç të kësaj ngadalëson ngrohjen / zierjen. Mos përdorni enët pa shtresë për përdorim në furrën mikrovalore. Gjithashtu mos përdorni filxhana të mbyllur, me dorezë. Mos gatitni ushqim, resp. pije në enën që ka të ngushtuar hapësirën, p.sh. në shishe, sepse ajo gjatë ngrohjes mund të plasë.

Mos përdorni termometra të rëndomtë për mish ose ëmbëlsira. Mund të përdorni vetëm termometrat e dedikuara për përdorim në furrat mikrovalore.

9. Ndhimesat për furrën mikrovalore përdorni vetëm në përputhje me udhëzimet e prodhuesve të tyre.
10. Mos tentoni të fërçoni ushqimin në furrën mikrovalore.

11. Jeni të kujdesshëm që në furrën mikrovalore ngrohet vetëm lënda fluide, por jo edhe ena në të cilën gjendet. Prandaj është e mundëshme që pasiqë hiqni kapakun, lënda fluide në enë transmeton avull ose nga ajo stërpiken pika, megjithatë që kapaku i enës nuk është i nxehtë.
12. Para përdorimit, gjithmonë kontrolloni temperaturën e ushqimit, posaçërisht nëqoftëse do të ua jepni fëmijve. Rekomandojmë që kurrë mos konsumoni ushqimin/gjellën në mënyrë direkte nga furra, por ta leni ca minuta dhe sipas mundësisë ta përzieni, që të shpërndahet temperatura njëtrajtshëm.
13. Ushqimi që përmban përzierjen nga dhjami (yndyra) dhe uji, p.sh. baza e supës, pas shkyçjes së furrës të mbetet në të edhe për afërsisht 30 deri në 60 sekonda. Kështu do të mundësoni që përziera të stabilizohet dhe parandalojë daljen e flluskave, kur do ta merrni me lugë ose në të do të qitni katrorin për supë.
14. Te gatitja e ushqimit jeni të kujdesshëm që disa lloje ushqimi p.sh. pudingu i kërshtëndellave, marmollata ose mishi i bluar nxehen shumë shpejtë. Kur ngrohni ose gatvani ushqimin me përbërje të lartë të dhjamt ose sheqerit, mos përdorni enë nga plastika.
15. Ndhimesat që i përdorni te gatitja e ushqimit në furrën mikrovalore mund të nxehen shumë, sepse ushqimi rreazton nxehtësi. Kjo vlen apostafat nëqoftëse maja e enës dhe dorezat janë të mbuluara me kapak nga plastika ose me shtresë plastike. Te kapja e llojit të tillë të enëve, ndoshta do të ju nevojiten dorëza kuzhinore.
16. Për të zvogëluar rrezikun nga zjarri në brendësi të furrës:
 - a) Kujdeseni që ushqimin të mos e zieni gjatë kohë. Me kujdes mbikqyrni rrjedhjen e gatimit, kur ka në furrë ndihmesa prej letre, plastike, ose materiale tjera që ndizen shpejtë.
 - b) Para se të futni qeskën në furrë, largoni telat për mbylljen e qeskës.
 - c) Nëqoftëse sendi në furrë ndizet, leni derën e furrës të mbyllur, shkyçni furrën nga rrjeta elektrike ose shkyçni siguresën kryesore në panelin me siguresa.

DIAGRAMI I FURRËS

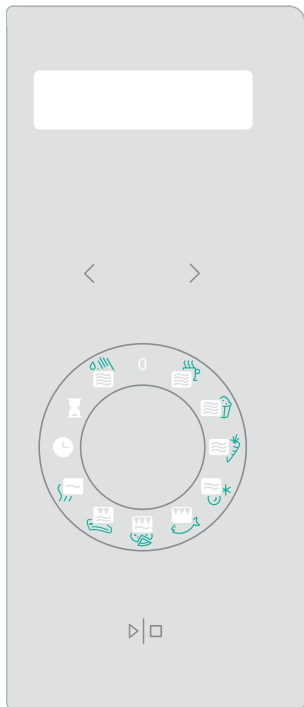

INDIKATORI

(tregon kohën e gatimit, fuqinë e funksionimit, ora)

< > RREGULLIMI I KOHËS

PULLA E FUNKSIONIT SIMPLICITY

▶|◻ START | STOP

(butoni për konfirmimin, resp. fillimin | ndërprejen e funksionimit)

PULLA PËR HAPJE

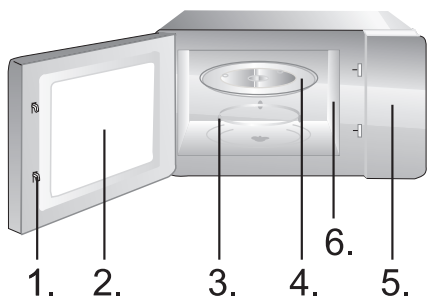

1. Mbyllësja e derës
2. Dritarja e furrës
3. Rrethi i tabakasë
4. Tabakaja prej qelqi
5. Paneli i mbikqyrjes
6. Udhëzuesi valor (ju lutemi mos hiqni pllakën nga silikati, e cila mbulon udhëzuesin valor)

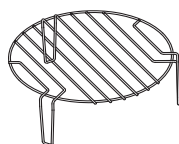

Grilla për skarë (mund të përdoret vetëm për funksionin skarë ose në kombinacion me mikrovalët. Gjithmonë e vëndoni vetëm në pjatën prej qelqi)

1. ORA



Furra është e pajisur me orë digjitale. Kur është furra në gjendje të pritjes, me shtypjen e butonit për orën e rregulloni kohën në ciklin 24-orësh.

Për shembull: Nëqoftëse dëshironi të rregulloni orën në furrë në 8:30.

1. Kur është furra në gjendje të gatishmërisë, rrotulloni pullën funksionale në pozicionin KOHA.
2. Me butonet < ose > e rregulloni orën në 8:30.
3. Për konfirmimin e rregullimit të orës, shtypni butonin START | STOP.

2. ORA PROGRAMORE



Ora programore na mundëson që paraprakisht të rregullojmë kohën e fillimit dhe përfundimit të gatimit të ushqimit. Paraprakisht se të përdorni funksionin në fjalë, ora në furrë nevojitet të rregullohet në mënyrë të duhur.

Shembull: Koha momentale është 9:00, me gatimin e ushqimit nevojitet të nisim në orën 10:30 edhe atë me ndihmën e skarës 5 minuta:

1. Kur është furra në gjendje të gatishmërisë, pullën funksionale rrotulloni në pozicionin ORA PROGRAMORE.
2. Me butonet < ose > e rregulloni orën në 10:30.
3. Rrotulloni pullën në drejtimin e kundërt të akrepit të orës në pozicionin SKARA, që të rregulloni gatimin me skarë.
4. Me shtypjen në < ose > rregulloni kohën e gatimit 5 minuta.
5. Për konfirmim e shtypni butonin START | STOP dhe ikona për orën programore në indikator fillon të pulsojë.

VËREJTJE:

Kur vjen koha e programit të rregulluar, dëgjoni dy bip-a dhe furra mikrovalore automatikisht fillon të funksionojë.

3. ORA PROGRAMORE



Përdorimi nevojitet për parandalimin e përdorimit të pambikqyrrur të furrës nga fëmijët. Kur është furra e mbyllur, në indikator shfaqet ikona dhe përdorimi i furrës është çmundësuar, deri sa ta çelim vetë.

Nëqoftëse dëshironi të mbyllni furrën mikrovalore, pullën START | STOP mbani të shtypur 3 sekonda, kur dëgjoni bip-in, furra mikrovalore mbyllet. Në gjendjen e mbyllur, të gjithë pulsat janë të çmundësuar.

4. MBYLLJA NGA FËMIJT



5. ADAPTIMI I KOHËS



6. ADAPTIMI I KOHËS



7. ECO MODE - POWER SAVING

Nëqoftëse dëshironi ta anuloni, respektivisht të çelni furrën mikrovalore, përsëri mbani të shtypur 3 sekonda pullën START | STOP dhe kur e dëgjoni bip-in, furra mikrovalore është e çelur.

Futni në gotë 200ml ujë dhe dhe rrotulloni pullën funksionale në PASTRIM AUTOMATIK dhe për fillimin e funksionimit shtypni butonin START | STOP. Pas skadimit të kohës, largoni gotën dhe pjatën nga qelqi dhe pastroni brendësinë e furrës me leckë të thatë.





















Nëqoftëse dëshironi të shkurtoni respektivisht të zgjatni kohën e funksionimit, këtë e veproni ashtu që të përzgjedhni funksionin programues adekuat (MIKROVALËT OSE SKARA) dhe para se të konfirmoni, rregulloni kohën me shtypjen e butoneve < ose >.

Pullën funksionale e përdorim për rregullimin e funksionit të dëshiruar (pjekje, shkrirje, skara etj.). Ikonat në pullë paraqesin grupin tipik të ruajtjeve për ndonjë funksion, por në furrë mund të gatitni edhe lloje tjera të ushqimeve. Në faqen vijuese, në tabelë janë paraqitura hollësisht domethënia dhe funksionimi i funksioneve të veçanta dhe kohët e pararregulluara të funksionit të veçantë. Ata mund sipas dëshirës të adaptoni.

Pulla funksionale njëkohësisht shërben për NDËRPRERJE resp. ANULIM të funksionit të përzgjedhur, nëqoftëse e rrotulloni në pozicionin startues »0«.

Press the < and > keys simultaneously. The display will turn off and the microwave is in Eco mode which minimizes power usage.

To cancel the Eco mode and turn on the display again, press any other button or open or close the door.

Simboli	Funksioni	Domethënia	Sasia	Koha e pararregulluar	Këshillë
	Mikrovalët 100% 	Filxhani i ujit/ kafes/ qumështit/ çajit	1 filxhan - 200ml	2 min 20 sec	Për pije më të ngrohtë ose sasi më të madhe rregulloni kohën më të gjatë të funksionimit.
	Mikrovalët 100% 	Kokoshka	1 qeskëz - 100g	3 min 30 sec	Për sasi më të madhe të kokoshkave rregulloni kohën e lartë të funksionimit.
	Mikrovalët 50% 	Perimet	300g - karotë (e prerë)	4 min	
	Mikrovalët 30% 	Shkrija	Bukë 0,5kg	20 min	Zbritni kohën e funksionimit për sasi më të vogël të bukës.
	Skara 85% 	Peshku	Peshku 500g	25 min	Ktheni peshkun pas kalimit të gjysmës së kohës 12,5min (do të dëgjoni bip) dhe pastaj shtypni butonin START PAUSE.
	Mikrovalët 30% + skara 70% 	Pizza	Pizza 350g	11 min	
	Mikrovalët 40% + skara 60% 	Biftek mishi	Biftek mishi 500g	35 min	Për biftekun e reshkët në të dy anët shtypni butonin START PAUSE 5min para skadimit të kohës dhe ktheni biftekun, pastaj shtypni butonin START PAUSE.
	Mikrovalët 10% 			10 min	
	Ora	Ora			
	Ora programore	Vonesa e funksionimit			
	Mikrovalët 100% 	Pastrimi	1 filxhan - 200ml	5 min	

1. Para pastrimit, shkyçni furrën dhe nxjerrni spinën nga priza.
2. Le të jetë gjithmonë e pastër brendësia e furrës. Kur thahen grimcat e ushqimit në muritë anësore të furrës, lëndët fluide që spërkaten ose lënda e derdhur, ata fshini me leckë të lagshtë. Përdorimi i detergjenteve të vrazhdëta ose lëndëve pastruese agresive nuk rekomandohet.
3. Sipërfaqen e jashtme të furrës e pastroni me leckë të lagshtë. Për të parandaluar dëmtimin e pjesëve në brendësi të furrës kujdeseni që të mos derdhet uji në vanat për ajrosje.
4. Mos lejoni që të laget paneli i mbikqyrjes. Atë e pastroni me leckë të butë e të lagshtë. Për pastrimin e panelit për mbikqyrje mos përdorni detergjente, lëndë pastrimi të vrazhdëta (abrazive) ose pastrues me sprucim.
5. Nëqoftëse në brendësi ose rreth sipërfaqeve të shtëpizës tubohet avull, atë e fshini me leckë të butë. Deri te kjo mund të vijë nëqoftëse e përdorni furrën në ambiente të lagështa dhe kursesi nuk domethënë gabim te funksionimi i furrës.
6. Kohë pas kohe, nevojitet të nxjerrni edhe tabakanë prej qelqi dhe ta pastroni. Tabakanë e pastroni me ujë të ngrohtë me ca detergjent ose në makinën për pastrimin e enëve.
7. Unazë e kushinetave dhe fundi (sipërfaqja e poshtme) në brendësinë e furrës nevojitet të pastrohet rregullisht, përndryshe gjatë funksionimit furra mund të bëj zhurmë. Fundin e brendësisë së furrës e pastroni thjeshtë me detergjent të rralluar, ujë ose lëndë për pastrimin e qelqit dhe e thani. Unazën e kushinetave mund të pastroni me ujë të ngrohtë me ca detergjent ose në makinën për pastrimin e enëve. Pas përdorimit të gjatë, në rrotat e unazës së kushinetave tubohen avujt nga gatimi, por kjo nuk ndikon në funksionimin e tyre. Kur e nxjerrni unazën e kushinetave nga lugu i fundit të komorës (brendësia e furrës), keni kujdes që atë ta rivendoni përsëri me rregullsi në vend të vet.
8. Duhmën eventuale të padëshirueshme mund të evitoni ashtu që në enë të thellë për gatitjen e ushqimit në furrën mikrovalore të futni një filxhan me ujë dhe të preni një lëvozhgë limone. Për pesë minuta e futni në furrën mikrovalore dhe atë e kurdisni.

Pas skadimit të jetëzgjatjes së aparatit, atë mos e hudhni bashkarisht me mbetjet tjera të amvisërisë, por dërgonja në vendtubimin zyrtar për reciklim. Kështu do të kontriboni në ruajtjen e mjedisit.

POZICIONIMI

1. Kontrolloni se a e keni nxjerrë nga brendësia e derës të gjithë materialin ambalazhues. Mos e nxjerrni kartonin mbrojtës që shërben si mbrojtës i magnetronit.
2. Kur e hiqni ambalazhin, kontrolloni furrën, mos ka ardhur deri te dëmtimet që shihen, siç për shembull:
 - dera e mënjanuar,
 - dera e dëmtuar,
 - gropëza ose bira në qelq (dritarja) në derë dhe në ekran,
 - gropëza në brendësi të furrës.Mos përdorni furrën nëqoftëse vëreni ndonjërin nga dëmtimet e lartshënuara.
3. Furra mikrovalore peshon rreth 15,5 kg; atë e poziciononi në sipërfaqe të rrafshë e cila është mjaft e fortë, që të mbajë peshën e furrës.
4. Poziciononi furrën larg nga burimet e temperaturave të larta dhe avullit.
5. Asgja mos vendoni mbi furrë.
6. Që të siguron ajrosje të mjaftueshme, afër anëve të furrës le të jetë zbraztirë prej 20 cm, kurse mbi te 30 cm.
7. Mos nxjerrni boshtin e shtytjes së tabakasë rrotulluese.
8. Siç te të gjithë aparatet tjera, edhe te aparati në fjalë nevojitet mbikqyrje e kujdesshme kur e përdorin fëmijet.
9. Priza elektrike nevojitet të jetë qasëse me lehtësi, që në raste urgjente aparati shpejtë dhe thjeshtë të shkyçet. Por ka mundësi që në përputhje me udhëzimet për instalimin elektrik furrën të lidhim me tastin me të cilin në moment mund të shkyçim furnizimin. Mbaresën e kyçni në prizë njëfazëse me rrymë alternuese të instaluar me rregullsi dhe të tokëzuar 230V / 50Hz. **PARALAJMËRIM! APARATI NEVOJITET TË JETË I TOKËZUAR!** Prodhuesi refuzon çdo lloj përgjegjësie nëqoftëse nuk merrni në konsiderim këtë masë sigurie.
10. Furrës i nevojitet 1,4 kVA fuqi hyrëse. Rekomandojmë që te pozicionimi i furrës të këshilloheni me serviserin, resp. me profesionistin përkatës.

KUJDES: Furra përmban mbrojtje të vete, edhe atë siguresë 250V, 10A.

SPECIFIKACIONET

Shpenzimi i energjisë el.....220-240V-50Hz,1400W
Fuqia dalëse.....900W
Nxehësi për skarë.....1200W
Frekuenca e punimit:.....2450MHz
Përmasat e jashtme:510mm(Gjer) x 303mm(L) x 375mm(Th)
Vëllimi i furrës:.....23 litra
Masa pa ambalazh:.....Përafërsisht 15,5 kg
Niveli i zhurmës:.....Lc < 58 dB (A)



Pajisja është e shënuar në përputhje me direktivën europiane 2012/19/ EU për mbetjet e pajimeve elektrike dhe elektronike (waste electrical and electronic equipment - WEEE). Direktiva përcakton kërkesat për tubimin dhe menaxhimin me mbetjet e pajimeve elektrike dhe elektronike, të cilat janë në fuqi në tërë Unionin Europian.

PËRMASAT E INSTALIMIT TË FURRËS MIKROVALORE

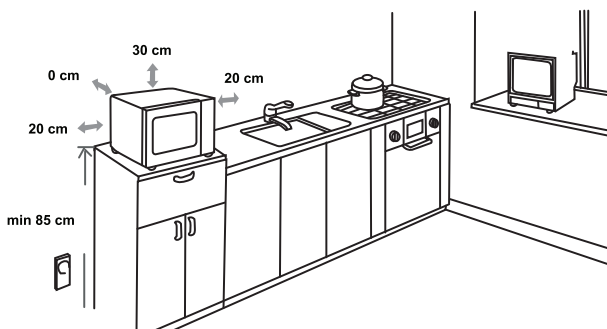

VËSHIRËSITË NGA RADIOJA (INTERFERENCAT)

Furra mikrovalore mund të shkaktojë vështirësi në radiodifuzionin, TV aparatën dhe mbaresat e ngjajshme. Nëqoftëse vjen deri në vështirësi (interferenca), ata mund të shmangemi ose të zvogëlohen me masat vijuese:

- Pastroni derën dhe sipërfaqet e guarnicioneve në furrë.
- Poziciononi radion, TV aparatën etj. sa më larg nga furra mikrovalore.
- Për radio aparatën, TV aparatën etj. përdorni antenë të instaluar përkatëse, e cila do të mundësojë pranimin e sinjalit të fuqishëm.

MARRIM TË DREJTË PËR NDRYSHIME, TË CILAT NUK
NDIKOJNË NË FUNKSIONALITETIN E APARATIT.

PARA SE TË THIRRNI SERVISERIN

1. Nëqoftëse furra nuk funksionon aspak, ose nëqoftëse në ekran nuk shihet asgjë, ose nëqoftëse indikatori shuhet:
 - a) Kontrolloni se a është e kyçur furra me rregullsi në rrjetën elektrike. Nëqoftëse nuk është, nxjerrni spinën nga priza, pritni 10 sekonda dhe përsëri e kyçni.
 - b) Kontrolloni se a është djegë siguresa në instalimin elektrik ose nëqoftëse rryma është ndërprerë në siguresën kryesore. Nëqoftëse në siguresa nuk ka gabime, provoni prizën me ndonjë aparat tjetër.
2. Nëqoftëse furra mikrovalore nuk nxeh, ose nuk jep energji mikrovalore:
 - a) Kontrolloni se a është e rregulluar me rregullsi ora programore.
 - b) Kontrolloni se a është dera e mbyllur mirë dhe se a janë bravat siguruese të mbyllura. Nëqoftëse nuk janë, energjia mikrovalore nuk do të lirohet.

Nëqoftëse me ndihmën e udhëzimeve të mësipërme nuk do të keni sukses të anuloni vështirësitë, kërkoni ndihmë nga serviseri më i afërm i autorizuar.

GARANCIONI DHE SERVIISI

Për informata ose në rast të vështirësive, lajmërohuni në qendrën e Gorenjes për informim të përdoruesve në shtetin tuaj (numrin telefonik e gjeni në fletëgarancionin ndërkombëtar). Nëqoftëse në shtetin tuaj nuk ka lloj të tillë të qendrës, informohuni te shitësi lokal i Gorenjes ose repartin e Gorenjes për aparate të vogla për amvisëri.

Mospërputhjet eventuale në nuancat e ngjyrave mes pajisjeve ose komponentëve të ndryshëm brenda një linje të vetme të dizajnit mund të ndodhin për shkak të faktorëve të ndryshëm, siç p.sh. kënde të ndryshme nën të cilat vërehen pajisjet, sfonde të ndryshme ngjyrash, materialet dhe ndriçimi i dhomës.

Vetëm për përdorim personal!

Rekomandimet shpesh për pjekje me mikrovalë dhe këshilla të dobishme gjeni në faqen kryesore:

<http://www.gorenje.com>

**KËNAGËSI TE PËRDORIMI I FURRËS SUAJ
MIKROVALORE JU DËSHIRON**

gorenje

УВАЖАЕМЫЙ ПОКУПАТЕЛЬ

Благодарим вас за покупку и надеемся, что вы сами сможете убедиться в надежности наших изделий. Желаем, чтобы пользование духовкой доставило вам удовольствие.

Настоящая инструкция поможет вам быстрее познакомиться с вашей новой духовкой. Внимательно прочитайте инструкцию перед использованием прибора. Обязательно сохраните инструкцию и другую прилагаемую документацию. При передаче прибора новому владельцу не забудьте передать также эти документы.

Инструкция по эксплуатации предназначена для потребителя. В ней описывается духовка и управление ей. Инструкция разработана для нескольких типов приборов, поэтому может включать описание отдельных функций, которых нет в вашей модели.



Прибор предназначен только для использования в домашних условиях для подогрева еды с помощью электромагнитных волн. Использовать только внутри помещений.

Внимательно прочитайте инструкцию и сохраните ее для дальнейшего использования!

Настоящая инструкция поможет вам быстрее познакомиться с вашей новой Микроволновая печь. Внимательно прочитайте инструкцию перед использованием прибора. Обязательно сохраните инструкцию и другую прилагаемую документацию. При передаче прибора новому владельцу не забудьте вместе с ним передать также эти документы.

Производитель оставляет за собой право на внесение изменений и ошибки в инструкции по эксплуатации.



Не прикасайтесь к поверхностям приборов и их нагревательным элементам во время приготовления. При работе поверхности нагреваются. Держите детей на безопасном расстоянии. Есть риск возникновения ожогов.



Источник микроволновой энергии. Высокое напряжение. Не снимать крышку.

Внимание прибор и его детали нагреваются во время использования. Будьте осторожны, не дотрагивайтесь до нагревательных элементов. Детям, младше 8 лет, запрещается пользоваться данным прибором без постоянного контроля взрослых. Следите за тем, чтобы дети не играли с прибором. Этим прибором могут пользоваться дети, старше 8 лет; лица с ограниченными физическими, чувствительными и умственными способностями; лица, не имеющие опыта работы с устройством и не знающие как им пользоваться только под контролем и руководством лиц, обеспечивающих безопасное использование и связанных с ним рисков. Следите, чтобы дети не играли с прибором. Чистка и обслуживание не должны проводиться детьми младше 8 лет, либо под контролем взрослых. Храните прибор и его сетевой шнур в недоступном для детей месте.

- **ПРЕДУПРЕЖДЕНИЕ!** Если печь оборудована комбинированным режимом приготовления, детям не разрешается ею пользоваться без присмотра взрослых из-за высоких температур в камере печи (в моделях с грилем).
- **ПРЕДУПРЕЖДЕНИЕ!** Запрещается использовать печь, если повреждены дверца или уплотнитель. Для ремонта обратитесь в авторизованный сервисный центр.

- **ПРЕДУПРЕЖДЕНИЕ!** Выполнение сервисных работ, связанных со снятием защитной крышки от излучения, неквалифицированными и неавторизованными производителем лицами опасно.
- **ПРЕДУПРЕЖДЕНИЕ!** Не нагревайте продукты в плотно закрытых емкостях, так как они могут взорваться.
- Следите, чтобы дети не играли с прибором.
- Не снимайте ножки микроволновой печи, на загорайте вентиляционные отверстия.
- Используйте кухонную посуду и приспособления, которые подходят для использования в микроволновых печах.
- Не оставляйте работающую печь без присмотра, особенно если используете посуду из бумаги, пластика и других горючих материалов, так как они могут оплавиться и загореться.
- Если вы заметили дым или огонь, не открывайте дверцу печи, выключите прибор и извлеките вилку из штепсельной розетки или отсоедините печь от электропитания.
- Будьте внимательны при нагреве жидкостей! Если вы резко достанете из микроволновой печи сосуд с жидкостью, близкой к температуре закипания, она может забурлить и выплеснуться вам на руки.
- После подогрева детского питания в баночках и бутылках тщательно перемешайте или встряхните содержимое для обеспечения равномерной температуры. Перед кормлением обязательно проверьте температуру детского питания.
ОПАСНОСТЬ ОЖОГА!
- Не готовьте и не подогревайте в микроволновой печи яйца в скорлупе и сваренные вкрутую яйца, так как они могут взорваться.
- Для очистки дверцы, уплотнителя, рабочей камеры используйте мягкие неабразивные чистящие средства и мягкие губки или тряпки.

- Регулярно очищайте печь. Удаляйте осевшие на стенках камеры остатки пищи.
- Если не следить за чистотой печи, ее поверхности будут портиться, что приведет к сокращению срока службы прибора, а также может стать причиной возникновения опасной ситуации.
- Замену поврежденного сетевого шнура может производить производитель, мастером авторизованного сервисного центра или квалифицированным специалистом для предотвращения опасных ситуаций.
- Следите за тем, чтобы сетевой кабель не свисал с края стола или рабочей поверхности, на которой установлен чайник.
- Для безопасной эксплуатации прибора запрещается подключать прибор к дополнительному реле времени.
- Не используйте для чистки прибора пароочистители, очистители высокого давления, острые предметы, абразивные чистящие средства, а также абразивные губки и пятновыводители.

ПОЛЕЗНЫЕ СОВЕТЫ ПО ТЕХНИКЕ БЕЗОПАСНОСТИ

Этот прибор функционирует согласно общепринятым правилам и требований по технике безопасности касательно эксплуатации электрических приборов:

1. Перед использованием прибора правильно установите всё оборудование (опору на роликах, вращающуюся тарелки др.).
2. Используйте печь только для приготовления пищи. Категорически запрещается сушить одежду, бумагу и другие предметы в печи. Не используйте печь для стерилизации.
3. Не включайте печь пустой. Это может её повредить.
4. Не используйте печь для хранения книг, бумагу и др.
5. Не используйте печь для консервации продуктов, так как она не предназначена для этого. Законсервированные неправильным образом продукты могут испортиться и таким образом являться опасными для здоровья человека.
6. Не готовьте яйца в скорлупе: они могут взорваться. Когда вы готовите яйца, накройте их крышкой и дайте постоять минуту после приготовления.
7. Перед тем, как готовить такие продукты, как сосиски, яичные желтки, картофель, куриная печень и др. (то есть продукты, покрытые оболочкой), проколите их несколько раз вилкой.
8. Не вставляйте предметы в отверстия между дверцей и корпусом печи.

ВАЖНО – ПОСУДА, НЕПОДХОДЯЩАЯ ДЛЯ ИСПОЛЬЗОВАНИЯ В МИКРОВОЛНОВОЙ ПЕЧИ

- металлические сковороды или кастрюли или посуда с металлическими ручками.
 - посуда с металлическими элементами.
 - бумажная посуда с проволочными завязками или же пластиковые упаковки.
 - меламина посуда, так как материал, который входит в его состав, поглощает микроволновую энергию. Это может привести к порче посуды и уменьшению скорости приготовления.
 - глянцевая посуда.
 - посуда с узким горлышком.
 - обычные термометры для мяса и сладостей. Для микроволновой печи существует специально разработанный термометр, которым можно пользоваться при необходимости.
9. Никогда не снимайте детали печи (ножки, крепления, винты и т. д.).
 10. Не готовьте пищу непосредственно на вращающейся тарелке. Перед приготовлением положите продукты в соответствующую посуду.

11. Посуду для микроволновой печи используйте только согласно инструкциям производителя.
12. Не пытайтесь жарить продукты в микроволновой печи.
13. В микроволновой печи продукты нагреваются быстрее, чем контейнер. Помните: даже если крышка не горячая на ощупь, то продукты под ней имеют высокую температуру, и будут создавать столько же пара, как и на обычной плите.
14. Всегда проверяйте температуру приготовленной пищи, особенно, если вы готовите её для младенцев. Желательно не употреблять пищу сразу после приготовления. Дайте ей постоять несколько минут и перемешайте для равномерного распределения температуры.
15. Продукты с содержанием жира и воды необходимо оставить в печи на 30-60 секунд после приготовления. Это даёт возможность смеси настояться и предотвращает образование пузырей.
16. Некоторые продукты (напр., Рождественский пудинг, джем, и др.) очень быстро нагреваются. При приготовлении пищи, которая содержит много жира или сахара, нельзя использовать пластиковую посуду.
17. Ёмкость, в которой находится пища, тоже может нагреваться от пищи. Это особенно важно, если в посуде присутствуют элементы пластика. Здесь понадобится держатель, чтобы достать посуду из печи.

ПАНЕЛЬ УПРАВЛЕНИЯ

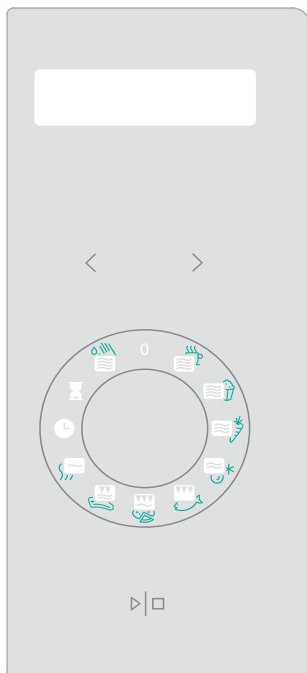

ДИСПЛЕЙ

(индикация времени приготовления, мощности приготовления, времени суток)



УСТАНОВКА ВРЕМЕНИ

ПЕРЕКЛЮЧАТЕЛЬ SIMPLICITY



СТАРТ / СТОП

(сенсор подтверждения настроек, пуска работы | приостановки работы)

КНОПКА ДЛЯ ОТКРЫВАНИЯ ДВЕРЦЫ

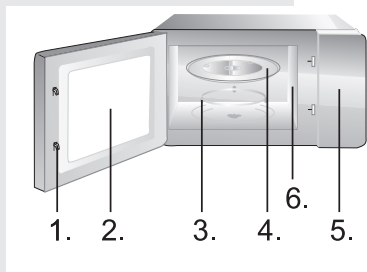

1. Дверные замки
2. Смотровое окно печи
3. Опора на роликах
4. Стекланная тарелка
5. Панель управления
6. Волновод (не снимать слюдяную пластину, которая служит для защиты волновода и магнетрона)

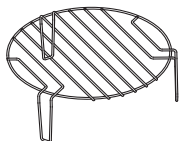

Решетка для гриля (Можно использовать при приготовлении на гриле и комбинированном приготовлении микроволны + гриль. Устанавливайте решетку на стеклянную тарелку.)

1. ЧАСЫ



Пич оборудана цифровим годинником, який дає змогу встановлювати час у 24 годинному форматі шляхом натискання кнопки годинника в режимі очікування.

Наприклад: Ако бажаєте да зададете час 8:30.

1. В режим на готовност на фурната завъртете копчето ЧАСОВНИК.
2. С помощью кнопок < и > установите часы 8:30.
3. Натиснете СТАРТ / СТОП веднъж за потвърждение на часа.

2. ОТЛОЖЕН СТАРТ



Тази функция може да използвате за да настроите включването на фурната в по-късен момент.

Например: Ако текущото време е 9:00 ч, а вие желаете да включите фурната за 5 минути на програма грил в 10:30.

1. Завъртете копчето на ОТЛОЖЕН СТАРТ
2. С помощью кнопок < и > установите часы 10:30.
4. Завъртете копчето за режими на ГРИЛ.
5. Натиснете < или > директно за да изберете продължителност на работа на фурната 5:00.
6. Натиснете СТАРТ / СТОП за да включите фурната

ЗАБЕЛЕЖКА:

Когато настъпи 10:30 часа, избраната програма се включва автоматично.

3. ЗАКЛЮЧВАНЕ



Използвайте тази опция като защита от деца. Използвайте, за да предотвратите възможността малки деца да оперират с фурната. Символа за заключване ЗАКЛЮЧВАНЕ се визуализира на екрана, като докато тази функция е активирана работата с контролния панел е невъзможна.

За да включите заключването на панела: В режим натиснете и задръжте бутона СТАРТ / СТОП за около 3 секунди, което ще включи светлинният индикатор за активирано заключване.

За да изключите функцията натиснете и задръжте бутона СТАРТ / СТОП за около 3 секунди докато светлинният индикатор изгасне.

4. ЗАКЛЮЧВАНЕ



Налейте в стакан 200 милилитров воды, установите переключатель в положение автоматической очистки и нажмите сенсор СТАРТ / СТОП. После завершения программы выньте стакан и стеклянную тарелку из микроволновой печи и протрите стенки камеры сухой тряпкой.

5. УСТАНОВКА ВРЕМЕНИ



Если необходимо увеличить или сократить время приготовления, установите программу (МИКРОВОЛНЫ или ГРИЛЬ) и перед ее пуском установите время с помощью сенсоров < и >.

6. ПОЭТАПНОЕ ПРИГОТОВЛЕНИЕ























С помощью переключателя вы выбираете необходимые программы или функции (приготовление, размораживание, гриль и т. под.). Символы на переключателе представляют группу продуктов, для которых рекомендована определенная программа, но в микроволновой печи можно готовить и другие продукты. На следующей странице приведена таблица, в которой подробно описаны назначение и работа программ и предустановленное время работы для программ. Предустановленное время программы можно поменять.

С помощью переключателя можно ПРИОСТАНОВИТЬ или ОТМЕНИТЬ программу, для этого поверните переключатель в положение 0.

7. РЕЖИМ ECO — ЭКОНОМИЯ ЭЛЕКТРОЭНЕРГИИ

Одновременно нажмите сенсоры < и >. Дисплей выключится, и микроволновая печь перейдет в режим экономии электроэнергии.

Чтобы выйти из режима ECO и включить дисплей, нажмите любую другую кнопку или откройте или закройте дверцу.

Символ	Программа	Описание	Количество	Предустановленное время	Совет
	Микроволны 100% 	Чашка воды/ кофе/молока/ чая	1 чашка - 200 мл	2 мин. 20 с	Если напиток больше или вы хотите его больше нагреть, увеличьте время приготовления.
	Микроволны 100% 	Попкорн	1 пакет - 100 г	3 мин. 30 с	Если попкорна больше, увеличьте время приготовления.
	Микроволны 50% 	Овощи	300 г -морковь (нарезанная)	4 мин	
	Микроволны 30% 	Размораживание	Хлеб 4,5 кг	20 мин	При меньшем количестве хлеба уменьшите время приготовления.
	Гриль 85% 	Рыба	Рыба 500 г	25 мин.	По истечении половины времени приготовления 12,5 минуты (раздастся звуковой сигнал) переверните продукт и нажмите сенсор СТАРТ ПАУЗА.
	Микроволны 30% + гриль 70% 	Пицца	Пицца 350 г	11 мин	
	Микроволны 40% + гриль 60% 	Стейк	Стейк 500 г	35 мин.	Для получения хрустящей корочки с обеих сторон за 5 минут до окончания приготовления нажмите сенсор СТАРТ ПАУЗА, переверните мясо и снова нажмите сенсор СТАРТ ПАУЗА.
	Микроволны 10% 	Подогрев блюд		10 мин	
	Часы	Время суток			
	Таймер	Отсрочка старта			
	Микроволны 100% 	Очистка	1 чашка - 200 мл	5 мин	

1. Отключите печь от электросети.
2. Содержите полость печи в чистоте. Если частицы пищи или напитка попали на стенки печи, вытрите их влажной тряпкой. Не рекомендуется использование абразивных и агрессивных чистящих средств.
3. Внешнюю поверхность печи нужно чистить при помощи влажной тряпки. Чтобы предотвратить повреждение функциональных деталей внутри печи, следите, чтобы вода не попала в вентиляционные отверстия.
4. Следите, чтобы влага не попадала на панель управления. Протирайте её мягкой влажной тряпкой. Не используйте для чистки панели управления абразивные и агрессивные моющие средства.
5. Если вокруг печи собирается пар, протрите печь влажной тряпкой. Это может происходить, когда в помещении высокий уровень влажности.
6. Стекланную тарелку следует регулярно чистить. Мойте её в мыльной воде или при помощи средства для мытья посуды.
7. Роликовую опору и дно следует чистить регулярно, чтобы избежать шума во время работы печи. Просто протрите их мягким детергентом, водой или средством для мытья стекла. Во время приготовления образуются испарения, но они безвредны для поверхности дна печи и колёсиков опоры. Когда Вы возвращаете всё оборудование печи на место, убедитесь, что оно установлено правильно.
8. Чтобы устранить неприятный запах из печи, налейте в глубокую ёмкость чашку воды и добавьте сок и цедру одного лимона. Включите печь на 5 минут, а потом протрите её мягкой тряпкой.

ЗАЩИТА ОКРУЖАЮЩЕЙ СРЕДЫ

После окончания срока службы не выбрасывайте прибор вместе с бытовыми отходами. Передайте его в специализированный пункт для дальнейшей утилизации. Этим вы поможете защитить окружающую среду.

УСТАНОВКА

1. Убедитесь, что весь упаковочный материал снят и вытянут из прибора.
2. Осмотрите прибор на наличие визуальных повреждений, таких как:
 - неотрегулированная дверца
 - повреждённая дверца
 - вмятины и отверстия на стеклянной поверхности дверцы
 - вмятины в полости печи
 - если присутствует хотя бы одно из указанных повреждений – не пользуйтесь печью.
3. Вес этой микроволновой печи составляет 15,5 кг, потому её следует устанавливать на поверхность, способную выдержать этот вес
4. Поместите печь подальше от источников высокой температуры и пара.
5. Не кладите никакие предметы на печь.
6. Расстояние между печью и боковыми стенами должно быть 20 см, и 30 см – от задней стенки, чтобы обеспечить соответствующую вентиляцию.
7. Не вытягивайте штифт двигателя вращающейся тарелки.
8. Следите за детьми, когда они пользуются печью.
9. Убедитесь, что розетка легкодоступна, чтобы при возникновении чрезвычайных ситуаций вилка могла быть быстро удалена. Либо, чтобы была возможность отключить устройство с помощью выключателя. В таких случаях должны быть соблюдены правила безопасности. Устройство должно быть правильно подключено к однофазному источнику переменного тока 230В/50Гц с помощью правильно установленной заземленной розетки. **ВНИМАНИЕ!** Данный прибор должен быть заземлен!
10. Данный прибор потребляет 1.4кВт.Рекомендуем оконсультироваться со специалистом сервисного центра касательно установки прибора.

ПРЕДУПРЕЖДЕНИЕ: Прибор защищён внутренним защитным предохранителем на 250 В, 10 А.

СПЕЦИФИКАЦИИ

Потребляемая мощность	220-240В~50Гц, 1400Вт
Исходящая мощность	900Вт
Гриль	1200Вт
Частота	2450 мГц
Внешние размеры прибора	510mm(д)х303mm(в)х375mm(ш)
Объём	23 л
Вес	приблизительно 15,5 кг
Уровень шума.....	Lc < 58 дБ (А)



Это оборудование маркировано в соответствии с европейской директивой 2012/19/EU об отходах электрического и электронного оборудования (waste electrical and electronic equipment - WEEE).

Данная директива определяет действующие во всех странах ЕС требования по сбору и устраниению отходов электрического и электронного оборудования.

МОНТАЖНЫЕ РАЗМЕРЫ

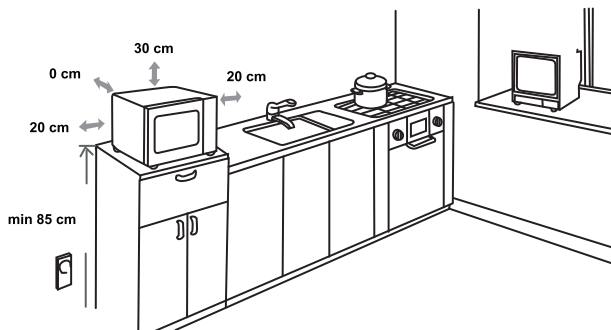

РАДИО ПОМЕХИ

Микроволновая печь может спровоцировать помехи в работе вашего радио, телевизора и др. подобных приборов. Эти помехи можно нейтрализовать таким образом:

- почистите дверцу и уплотнитель печи.
- переставьте радио, телевизор и др. подальше от печи.
- правильно пользуйтесь антенной для радио, телевидения, чтобы получить сильный сигнал.

ПРОИЗВОДИТЕЛЬ ОСТАВЛЯЕТ ЗА СОБОЙ ПРАВО НА ВНЕСЕНИЕ ИЗМЕНЕНИЙ, КОТОРЫЕ НЕ ВЛИЯЮТ НА ФУНКЦИОНАЛЬНЫЕ ХАРАКТЕРИСТИКИ ПРИБОРА.

ПЕРЕД ЗВОНКОМ В СЕРВИСНЫЙ ЦЕНТР

1. Если печь не функционирует совсем, не светится или пропадает дисплей:
 - а) проверьте, верно ли печь подключена к электросети. Если нет – вытащите вилку из розетки, подождите 10 секунд и плотно вставьте вилку назад.
 - б) проверьте, нет ли замыкания в электросети. Если всё в норме, протестируйте розетку с помощью другого прибора.
2. Если не функционирует микроволновый режим:
 - а) проверьте, установлен ли таймер.
 - б) убедитесь, что дверца надёжно закрыта. Иначе микроволновая энергия не будет поступать в печь.

ЕСЛИ ВЫ НЕ МОЖЕТЕ УСТРАНИТЬ ВЫШЕУКАЗАННЫЕ ПРОБЛЕМЫ САМОСТОЯТЕЛЬНО, СВЯЖИТЕСЬ С БЛИЖАЙШИМ АВТОРИЗОВАННЫМ СЕРВИСНЫМ ЦЕНТРОМ.

ГАРАНТИЯ И ОБСЛУЖИВАНИЕ

Для получения дополнительной информации или в случае возникновения проблем обратитесь в Центр поддержки покупателей в вашей стране (номер телефона центра указан на гарантийном талоне). Если подобный центр в вашей стране отсутствует, обратитесь в вашу местную торговую организацию Gorenje или в отдел поддержки покупателей компании Gorenje Domestic Appliances. Адреса и телефоны авторизованных сервисных центров размещены в брошюре «Гарантийные обязательства» или в гарантийном талоне.

Возможные несоответствия в цветовых оттенках между различными приборами или компонентами в пределах одной производственной линии могут возникать по причине различных факторов, таких как различные углы обзора, цвет фона, материалы и освещение в помещении.

Только для домашнего использования!

ПРОИЗВОДИТЕЛЬ ОСТАВЛЯЕТ ЗА СОБОЙ ПРАВО ВНОСИТЬ ИЗМЕНЕНИЯ, КОТОРЫЕ НЕ ВЛИЯЮТ НА РАБОТУ ПРИБОРА

gorenje

EAC

Официальный импортер и уполномоченное лицо в РФ: ООО «Горенье БТ» 119180, Москва, Якиманская наб., 4, стр. 1, Тел. 8 800 700 05 15

لكهتسلا يزيزء

نشكرك جزيل الشكر لشراكتك منتجنا. إننا متأكدون بأنك ستجد قريباً أدلة كثيرة تمكّنك من الوثوق بمنتجاتنا. لتتمكن من استخدام الجهاز بشكل صحيح، نرفق دليل التعليمات الشامل هذا.

سوف تساعدك التعليمات على سهولة التعامل مع جهازك الجديد. نرجو قراءة هذا الدليل بعناية قبل استخدام الجهاز لأول مرة.

في جميع الأحوال، الرجاء التحقق من استلام الجهاز بدون أضرار ناتجة عن عملية النقل. في حال وجود أضرار في النقل، اتصل بمندوب المبيعات المعتمد لديك أو بالمستودع الإقليمي الذي تمّ استلامك المنتج من قبله. سوف تجد رقم الهاتف على الفاتورة أو على تقرير الاستلام.

نتمنى لك التمتع الكامل بجهازك المنزلي الجديد.

الجهاز مصمّم للاستخدام المنزلي لتسخين الطعام والمشروبات ويعمل على الطاقة الكهربائية، لا لاستخدام داخل المنازل فقط.



يرجى قراءة تعليمات التشغيل بعناية وحفظها للرجوع إليها في المستقبل

يهدف استخدام هذه التعليمات من قبل المستخدم. تصف الجهاز واستخدامه بالشكل الصحيح والأمن. وهي مجهزة لأنواع مختلفة من الأجهزة، لذا قد تجد بعض الوظائف التي لا تنطبق على جهازك ووصفاً للملحقات التي لا يتضمنها جهازك.

مادختسلا تاميلعت

نحتفظ بالحق لإجراء أية تغييرات وللأخطاء في تعليمات الاستخدام.

لا تلمس أسطح التسخين أو أجهزة الطهي.



سوف تصبح ساخنة أثناء التشغيل. يجب إبقاء الأطفال على مسافة آمنة. هناك خطر التعرض للاحتراق!
آقة الميكروويف والجهد العالي!
لا تقم بإزالة الغطاء.



تحذير: ترتفع درجة حرارة الجهاز والأجزاء التي يمكن الوصول إليها أثناء الاستخدام. يجب أخذ الحيطة لتجنب لمس عناصر التسخين. يجب إبقاء الأطفال الذين تقل أعمارهم عن 8 سنوات تحت المراقبة. يجب أن يتم توجيه الأطفال للتأكد من عدم اللعب بالجهاز. يمكن استخدام هذا الجهاز من قبل الأطفال الذين تتراوح أعمارهم بين 8 سنوات وما فوق والأشخاص الذين يعانون من ضعف القدرات الجسدية والعقلية أو عدم وجود الخبرة والمعرفة الكافية، ما لم تتم مراقبتهم أو توجيههم بكيفية استخدام الجهاز بطريقة سليمة وفهم الأخطار الناجمة والمرتبطة باستخدام هذا الجهاز. يجب ألا يعيب الأطفال بالجهاز. لا يجوز تنظيف وصيانة الجهاز من قبل الأطفال ما لم تتجاوز أعمارهم 8 سنوات وتحت الإشراف.

احتفظ بالجهاز وكابل الكهرباء بعيداً عن متناول يد الأطفال الذين تقل أعمارهم عن 8 سنوات.

- تحذير: عندما يتم تشغيل الفرن في وضع مركب (تشغيل الفرن والشواية معاً). يجوز للأطفال استخدام الجهاز تحت إشراف شخص بالغ فقط تحسباً للحرارة العالية المتولدة في الجهاز (فقط في الموديل مع وظيفة الشوي).
- تحذير: في حال وجود أضرار، في الباب أو في أختام الباب لا تقم بتشغيل الفرن إلى حين إجراء الإصلاحات من قِبل شخص مختص؛
- تحذير: إنه لمن الخطر لأحد غير الفني المؤهل أن يقوم بالخدمات والإصلاحات التي تنطوي على إزالة أي غطاء يضمن الحماية من التعرض لتسرب طاقة أشعة الميكروويف.
- تحذير: عدم تسخين السوائل أو غيرها من الأطعمة في أواني مغلقة لأنها عرضة للانفجار.

- يجب أن يتم توجيه الأطفال للتأكد من عدم اللعب بالجهاز؛
- لا تقم بإزالة أرجل الفرن، لا تغطي أو تحجب فتحات التهوية على الجهاز؛
- استخدم فقط الأواني المناسبة للاستخدام بالميكروويف؛
- عند تسخين الأطعمة في أوعية من البلاستيك أو الورق، احرص على مراقبة الفرن دائماً خوفاً من الاشتعال.
- في حال ملاحظة انبعاث دخان من حيز الطهي، قم بإيقاف تشغيل الفرن أو إبعده عن الكهرباء واترك باب الجهاز مغلقاً خوفاً من خطر الاختناق؛
- تسخين السوائل في الميكروويف يؤدي إلى تأخير الغليان. وبالتالي يجب الحذر عند التعامل مع السوائل؛
- يجب أن ترح محتويات زجاجات الأطفال الرضع أو عبوات أغذية الأطفال عند تسخينها، وتأكد من درجة حرارة الطعام قبل تقديمه للطفل خوفاً من خطر الإصابة بحروق؛
- لا ينبغي سلق البيض بقشرته أو تسخين البيض المسلوق في الميكروويف فمن الممكن أن ينفجر حتى بعد انتهاء عملية التسخين؛
- عند تنظيف سطح الباب، وختم إغلاق باب الفرن، وداخل الفرن، استخدم فقط المنظفات المحايدة، الصابون غير القاشط بوضعه على اسفنجة أو قطعة قماش ناعمة.
- يجب تنظيف فرن الميكروويف بانتظام وإزالة أي مواد غذائية متبقية؛
- عدم المحافظة على الفرن في حالة نظيفة يؤدي إلى تدهور حالة السطح وقد تؤثر سلباً على عمر الجهاز وقد تؤدي إلى حدوث الأخطار.
- في حال تضرر كابلات التوصيل، يجب استبداله من قبل الشركة المصنعة أو بمركز خدمة العملاء أو من قبل خبير فني معتمد وذلك لتفادي الأخطار.
- لا تدع كابلات التيار الكهربائي يتدلى على حافة الطاولة أو سطح العمل.
- لا تقم بتوصيل هذا الجهاز إلى مؤقت خارجي أو أنظمة تحكم عن بعد لتجنب الحالات الخطرة.
- لا تقم أبداً باستبدال اللبنة داخل الفرن. يجب أن يتم استبدالها من قبل خدمة صيانة جورينيه.
- لا تستخدم المنظفات البخارية أو منظفات الضغط العالي، الأدوات الحادة، ووسائل التنظيف المسببة للتآكل، والإسفنجة الخشن ومزيل البقع لتنظيف الجهاز.
- نعدد أدناه، بعض القواعد وبعض احتياطات السلامة - كما هو الحال في استخدام

نعدد أدناه، بعض القواعد وبعض احتياطات السلامة - كما هو الحال في استخدام الأجهزة الأخرى - الواجب اتباعها لتوفير أعلى مستويات الأداء الآمن لهذا الفرن:

1. لا تشغل الفرن بدون وضع الصحن الزجاجي، الإطار الحامل الدوّار، والبكرات الداعمة الدوّارة في مكانها بالشكل الصحيح.
 2. لا تستخدم فرن الميكروويف لأية غايات أخرى إلا لتحضير الطعام، لا تجفف الملابس، والورق أو أية أغراض أخرى داخله غير طهي الطعام. ولا تستخدمه لأهداف التعقيم.
 3. لا تشغل فرن الميكروويف وهو فارغ. هذا قد يؤدي إلى أضرار بالفرن.
 4. لا تستخدم الفرن لأغراض التخزين، مثل المنتجات الورقية أو لتهيئ وغيرها. كتب
 5. لا تتهيئ أي طعام مغلف بأغشية، مثل صفار البيض، والبطاطا، وكبد الدجاج، وغيرها بدون تثقيبها بالشوكة عدة مرات.
 6. لا تقم بإدخال أي شيء في الفتحات الموجودة على السطح الخارجي للفرن.
 7. لا تقم في أي وقت من الأوقات بإزالة أجزاء من الفرن مثل أرجل الفرن، توصيلات، براغي وغيرها
 8. لا تطهي الطعام مباشرة على الصحن الزجاجي. ضع الطعام داخل/ على الوعاء المناسب قبل وضعه في الفرن.
- هام:** لا تستخدم أواني الطبخ مثل الطناجر والمقالي وغيرها في الميكروويف الخاص بك.
- لا تستخدم المقالي المعدنية أو أواني بمقابض معدنية.
 - لا تستخدم الأطباق المزخرفة بإطارات معدنية.
 - لا تستخدم أسلاك الربط المعدنية المغلفة بالورق والمستخدمه في ربط الأكياس البلاستيكية قبل وضعها في الفرن.
 - لا تستخدم أطباق الميلامين في الميكروويف حيث أنها تحتوي على مواد تمتص طاقة الميكروويف. هذا يمكن أن يؤدي إلى تصدع وتفتح الأطباق وسوف تبطئ من سرعة الطهي.
 - لا تستخدم الأوعية الغير مطلية بمادة مناسبة للاستخدام في فرن الميكروويف. وكذلك لا تستخدم الأكواب المغلقة بمقابض.
 - لا تحضر الطعام أو الشراب في أوعية ذات فتحات ضيقة على سبيل المثال في الزجاجات لأنه يمكن أن يتصدع خلال فترة التسخين.
 - لا تستخدم الموازين العادية لقياس درجة حرارة اللحم أو الحلويات.
 - هناك موازين خاصة متوفرة من أجل الطهي بالميكروويف. يمكن استعمالها.
 - يمكن استخدام أدوات المطبخ الخاصة بالميكروويف وفقاً لإرشادات المصنّع.
 - لا تحاول قلي الطعام في فرن الميكروويف.
 - تذكر أن فرن الميكروويف يسخن فقط السائل الموجود في الأواني وليس الأواني ذاتها. لذلك، على الرغم من أن غطاء الوعاء ليس ساخناً عند اللمس عند إخراجها من الميكروويف، نرجو أن تتذكر أن الطعام/السوائل داخل الأوعية ستتخلّص من الأبخرة الزائدة و/ أو تنائر سوائل الطعام عند إزالة الغطاء كما في عملية الطهي التقليدية.

- تحقق دائماً من درجة حرارة الطعام بنفسك وخاصة عند تسخين زجاجات الأطفال الرضع أو عبوات أغذية الأطفال. يُنصح بعدم استهلاك الطعام/السوائل مباشرة بعد إخراجهم من الفرن بل انتظر لدقائق قليلة وحرك الطعام/السوائل ليتم توزيع الحرارة بالتساوي.
- لطعام الذي تحتوي على خليط من الدهون والماء، على سبيل المثال مكوّنات الحساء، يجب أن يبقى داخل الفرن من 30 - 60 ثانية بعد أن يتم إيقاف تشغيله. وبذلك ستسمح بتجانس الخليط ومنع إخراج الفقاعات عند وضع الملعقة في الطعام/السائل أو إضافة بعض مكعبات الحساء.
- عند إعداد/طهي الطعام/السائل تذكر أن هناك بعض أصناف الطعام، مثل حلويات عيد الميلاد، المرببات واللحوم المقرومة، تسخن بسرعة كبيرة. عند تسخين أو طهي الأطعمة التي تحتوي على نسبة عالية من السكر أو الدهون لا تستخدم أوعية بلاستيكية.

9. قد تسخن أواني الطهي بشكل كبير بسبب انتقال الحرارة من الطعام الساخن إليها. وهذا يحدث عندما تكون الأوعية أو مقابضها مغلقة برقائق من النايلون أو مغطاة بأغطية بلاستيكية. استخدم القفط المطبخية عند التعامل مع الأواني.

10. للحد من خطر الحريق في داخل الفرن:

- (a) لا تفرط بطهي الطعام. راقب الميكروويف بعناية عند وضع محتويات ورقية، وبلاستيكية، أو غيرها من المواد القابلة للاشتعال داخل الفرن لتسهيل عملية الطهي.
- (b) إزل المرابط المعدنية عن الأكياس قبل وضعها في الفرن.
- (c) في حال اشتعلت المواد داخل الفرن، حافظ على باب الفرن مغلقاً،

اشارة العرض

(يتم عرض مدة الطهي، الطاقة، مؤشرات العمل، والساعة.)

< > الوقت

المقبض الوظيفي

▶ □ **START/STOP** / بدء توقف

(اضغط مرة واحدة لبدء برنامج الطهي. اضغط مرة واحدة لإيقاف الطهي بشكل مؤقت. كما انها تستخدم لضبط قفل الطفل).

زر للباب

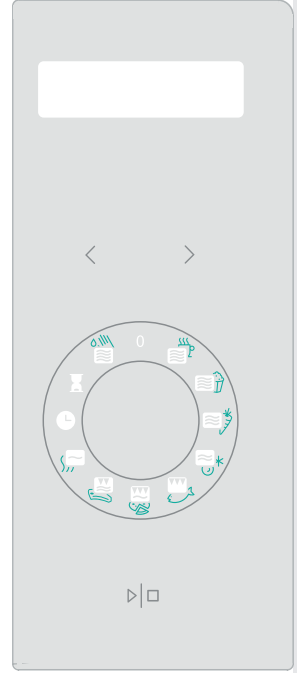

1. نظام قفل الباب الآمن

2. نافذة الفرن

3. الحلقة الدوّارة

4. الصحن الزجاجي

5. لوحة التحكم

6. دليل الأمواج (يرجى عدم ازالة لوحة الميكا التي تغطي دليل الأمواج).

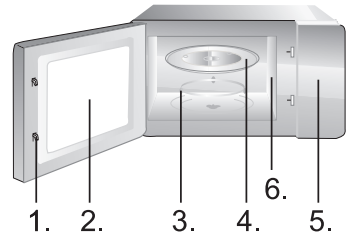

شبكة الشوي (تستخدم فقط للشوي أو في الوظيفة المشتركة وتوضع على الصحن الزجاجي).

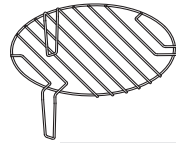

1. الساء



تم تجهيز الفرن بساعة رقمية، يمكنك اختيار ضبط وقت الساعة بين 24 دورة ساعية بالضغط على زر الساعة في وضعية الانتظار.
على سبيل المثال. لنفترض أنك تريد ضبط وقت ساعة الفرن على 8:30.

1. در موقعيت انتظار فر، دكمه كاركرد زمان را فشار دهيد. زمان
2. در موقعيت انتظار فر، دكمه كاركرد زمان را فشار دهيد. زمان.
3. اضغظ على زر START | STOP مرة واحدة لتثبيت إعدادات الساعة.

2. البدء المؤج



على سبيل المثال: لنفترض أن الوقت الحالي هو الساعة 9:00، وتريد أن يبدأ الفرن بعملية الشوي لمدة 5 دقائق عند الساعة 10:30.

1. قم بتدوير المقبض الوظيفي على البدء المؤجل البدء المؤجل.
2. لضبط الساعات بين أسفل أو أسفل أعلى. اضغظ على زر أعلى.
3. قم بتدوير المقبض الوظيفي بعكس عقارب الساعة على برنامج الشوي.
4. اضغظ < أو > فوراً لضبط مدة الطهي إلى 5:00.
5. اضغظ على START | STOP للبدء.

ملاحظة:

عند الوقت 10:30، إن برنامج الطهي المرغوب يبدأ بالعمل أوتوماتيكياً

3. قفل الطفل CHILD



تستخدم هذه الوظيفة لمنع عمل الفرن بشكل غير خاضع للمراقبة من قبل الأطفال الصغار. سيضيئ مؤشر CHILD LOCK على شاشة العرض، ولا يمكن التحكم بالفرن في حال كان قفل الطفل مفعلاً.

لضبط قفل الطفل CHILD LOCK: في وضعية الاستعداد للفرن، استمر بالضغط على زر START | STOP لمدة 3 ثوان، سوف تسمع صوت إشارة تنبيه ويضيئ مؤشر قفل الطفل.
لإلغاء قفل الطفل CHILD LOCK: استمر بالضغط على زر START | STOP .

4. وظيفة التنظيف

الذاتي AQUACLEAN



عمل الفرن ، عندما الفرن بارد ستضعوه على الإشارة  في صينية زجاجية أو صينية قليلة العمق صب 0.3 لتر من الماء وضعها في الدليل السفلي. اتركه بهذا الشكل 10 دقيقة، عند فتح باب الفرن ستلاحظون الوساخة في داخل الفرن قد تلينت بحيث يمكن مسحها بقطعة رطبة.

5. تعديل الوقت



لتقصير أو تمديد وقت العمل، قم باختيار الوظيفة المناسبة (الميكروويف، الشواية...) (وقبل التثبيت اضبط الوقت بالضغط على < أو > .

6. تعديل الوقت























وضعية الاستعداد

يُستخدم مقيض SIMPLICITY لضبط الوظيفة المرغوبة (الطهي، إذابة التجميد، الشوي وغيرها). الأيقونات على الزر تمثل الأطعمة المثالية لهذه الوظيفة، ولكنها تنطبق أيضا على أنواع أخرى مماثلة من الأطعمة. على الصفحة التالية، يبين الجدول بالتفصيل معنى واستخدام الوظائف الفردية والأوقات المسبقة لضبط لكل وظيفة. يمكن تخصيصها بطبيعة الحال حسب الطلب.

يتم استخدام مقيض الوظيفة أيضاً لوقف أو إلغاء الوظيفة المختارة – فقط قم بتدويره إلى وضعية البدء «0».

نحتفظ بالحق لإجراء أية تغييرات ولأخطاء في تعليمات الاستخدام.

ملحوظة	تلميح الوقت المضبوط افتراضياً	كمية	المعنى	الوظيفة	الرمز
For hotter drink or bigger cup increase time.	2 min 20 sec	1 cup - 200ml	Cup of water / coffee /milk / tea	Microwave 100% 	
For bigger bag increase time.	3 min 30 sec	1 bag - 100g	Pop-corn	Microwave 100% 	
	4 min	300g – carrots (sliced)	Vegetable	Microwave 50% 	
Decrease time for smaller pieces.	20 min	Bread 0,5kg	Defrost	Microwave 30% 	
Turn fish after 12,5min, when signal beeps and press again START PAUSE.	25 min	Fish 500g	Fish	Grill 85% 	
	11 min	Pizza 350g	Pizza	Microwave 30% + grill 70% 	
For crispier steak on both sides press START/PAUSE button 5 minutes before end, turn the steak and then press START/PAUSE again.	35 min	Meat steak 500g	Meat steak	Microwave 40% + grill 60% 	
	10 min		Staywarm	Microwave 10% 	
			Clock	Clock	
			Delay start	Delay start	
	5 min	1 cup - 200ml	Self - clean	Microwave 100% 	

1. أوقف تشغيل الفرن وأزل القابض من مقبض الحائط قبل التنظيف.
2. حافظ على نظافة الفرن الداخلية، عندما يتناثر الطعام أو تتسكب السوائل على جدران الفرن، امسحها بقطعة قماش مبللة. لا ننصح باستخدام المنظفات القوية أو الكاشطة.
3. يجب تنظيف السطوح الخارجية بقطعة قماش مبللة. لمنع خلل في آلية عمل الأجزاء الداخلية للفرن، لا يسمح بتسرب الماء داخل فتحات التهوية.
4. لا تسمح بوصول الماء إلى لوحة التحكم. نظفها بقطعة قماش ناعمة رطبة، لا تستخدم المنظفات، والمواد الكاشطة أو المنظفات البخاخة لتنظيف لوحة التحكم.
5. إذا تكاثف البخار داخل أو حول باب الفرن، امسحها بقطعة قماش ناعمة. هذا يمكن أن يحدث عندما يعمل الفرن تحت ظروف رطوبة عالية. ولا يدل بأي حال على خلل في وحدة التحكم.
6. من الضروري في بعض الأحيان إزالة الصحن الزجاجي لتنظيفه. اغسله بالماء الدافئ والصابون أو في جلاية الصحن.
7. يجب تنظيف الحلقة الدوّارة والسطح السفلي من الفرن بشكل منتظم لتجنب الضوضاء المفرطة. امسح سطح الفرن السفلي ببساطة بمنظف معتدل، والماء أو منظف الزجاج وجففه. يمكن غسل الحلقة الدوّارة بالماء الدافئ والصابون أو في جلاية الأطباق. تتجمع روائح الطهي أثناء الاستخدام المتكرر ولا تضر بأي شكل من الأشكال بسطح القاع أو بالحلقة الدوّارة والعجلات. عند إزالة الحلقة الدوّارة من داخل الفرن للتنظيف، تأكد أنه تم إعادة وضعها بالشكل الصحيح.
8. أزال الروائح من الفرن بوضع كوب من الماء مع عصير وقشرة ليمونة حامضة في وعاء عميق للميكروويف، شغل الميكروويف لخمس دقائق. امسحه بالكامل وجففه بقطعة قماش ناعمة.

لا تتخلص من الجهاز المستهلك مع النفايات المنزلية العادية، بل عوضاً عن ذلك يجب تسليمه إلى مراكز التجميع المتخصصة لإعادة تدوير الأجهزة الكهربائية والإلكترونية. بقيامك بهذا العمل تكون قد ساعدت في الحفاظ على البيئة.

1. تأكد من أنه تم إزالة جميع المواد المغلفة من داخل باب فرن ميكروويف.
2. تحقّق من عدم وجود أضرار مرئية في الفرن بعد إزالة التغليف عنه مثل:

- انحراف الباب.
 - تضرر في الباب.
 - خدوش أو ثقوب على زجاج شبك الباب وعلى شاشة العرض.
 - خدوش داخل الفرن.
- ا تم ملاحظة أي من الأضرار، لا تستخدم الفرن.

3. يزن فرن الميكروويف هذا 15.5 كغم ويجب أن يوضع على سطح مستوي أفقي وقوي بما يكفي لتحمل هذا الوزن.
 4. يجب أن يوضع الفرن بعيداً عن درجات الحرارة المرتفعة والبخار.
 5. لا تضع أي شيء فوق سطح الميكروويف.
 6. حافظ على مسافة 20 سم على الأقل على كلا جانبي الميكروويف وعلى مسافة 30 سم بعيداً عن الجدار الخلفي لضمان التهوية الصحيحة.
 7. لا تقم بإزالة بكرات تدوير القرص.
 8. كباقي الأجهزة، الإشراف الحريص ضروري عند استخدام الجهاز من قبل الأطفال.
 9. يجب أن يكون الوصول إلى المآخذ الجداري سهلاً، بحيث يمكن إزالته بسرعة في حالات الطوارئ. خلاف ذلك، يمكن وصل الجهاز إلى قاطع تبديلي وفقاً لتعليمات التوصيل بحيث يمكن فصل التيار الكهربائي على الفور.
- يجب توصيل الجهاز إلى مأخذ مؤرض ومثبت بشكل صحيح إلى تيار متناوب AC 230V/50HZ

حذير: يجب تأريض هذا الجهاز.

10. هذا الفرن يحتاج إلى طاقة داخلية 1.4 كيلو فولت أمبير (KVA) ننصح بالتشاور مع مهندس الخدمة عند تثبيت الفرن.

تحذير: هذا الفرن محمي داخلياً بواسطة فيوز 250 فولت، و10 أمبير.

220-240V~50Hz, 1400W	استهلاك الطاقة
900W	الطاقة الكهربائية الخارجة
1200W	سخان الشوي
2450MHz	Operating Frequency
(510mm(W) x 303mm(H) x 375mm(D)	Outside Dimensions
litres 23	Oven Capacity
Approx. 15,5 kg	Uncrated Weight
(Lc < 58 dB (A	Noise level

هذا الجهاز معرف بالتوافق مع التشريع الأوروبية (EC/2012/19) فيما يتعلق بالتخلص من الأجهزة الكهربائية والإلكترونية المستهلكة (WEEE). يعطي هذا التشريع الإطار الذي يتم بموجبه تجميع وإعادة تدوير الأجهزة القديمة والمعمول بها في جميع دول الاتحاد الأوروبي.



أبعاد التركيب

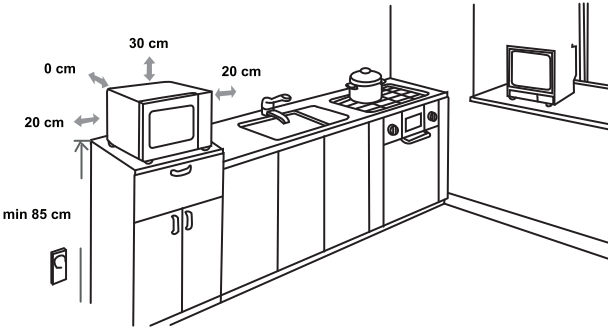

تشغيل فرن الميكروويف يسبب تشويشاً على جهاز الراديو، والتلفزيون وغيرها الأجهزة المماثلة. في حال حدوث تداخل في الموجات تتم إزالتها باتخاذ لتدابير التالية:

- نظف سطح وختم إغلاق باب الفرن.
- د أجهزة الراديو، التلفاز، وغيرها. أبعد ما يمكن عن فرن الميكروويف.
- تخدم هوائي مثبت بشكل صحيح لجهاز الراديو، والتلفزيون،

التشويش على الراديو

نحتفظ بالحق لإجراء أية تغييرات لا تؤثر على الأداء الوظيفي للجهاز

قبل الاتصال بمركز الصيانة (خدمة العملاء)

1. إذا كان الفرن لا يعمل على الإطلاق، إذا لم تظهر المعلومات على شاشة العرض، أو إذا كانت شاشة العرض لا تعمل:

- (a) تحقق للتأكد من الوصل الصحيح للجهاز في المقبس بأمان. إذا لم يكن كذلك، قم بإزالة القابس من المقبس، انتظر عشر ثواني، ثم قم بوصله مرة أخرى بشكل آمن.
(b) تحقق من الفيوزات (المصاهر) أو من القاطع الكهربائي الرئيسي. إذا كانت هذه تعمل بشكل صحيح، افحص المقبس بجهاز كهربائي آخر.

2. إذا كان فرن الميكروويف لا يعمل (لا يُصدر طاقة إشعاع):

- (a) تحقق لمعرفة ما إذا تم ضبط المؤقت بشكل صحيح.
(b) تحقق للتأكد من أنه تم إغلاق الباب بإحكام وأن نظام إحكام الإغلاق الآمن للباب يعمل بشكل صحيح. وإلا فإنه لن تتدفق طاقة أشعة الميكروويف في الفرن.

إذا لم تساعد الحلول المذكورة أعلاه، اتصل بأقرب وكيل خدمة معتمد.

الجهاز مصمّم للاستخدام المنزلي لتسخين الطعام والمشروبات ويعمل على الطاقة الكهرومغناطيسية، للاستخدام داخل المنازل فقط.

الضمان والخدمة

إذا كنت في حاجة إلى معلومات أو إذا كان لديك مشكلة، يرجى الاتصال بمركز خدمة العملاء GORENJE. مركز خدمة العملاء في بلدكم (تجد رقم هاتفه على نشرة الضمان في جميع أنحاء العالم). إذا لم يكن هناك مركز خدمة العملاء في بلدك، راجع الموزع المحلي لـ GORENJE أو اتصل بمركز خدمة GORENJE للأجهزة المنزلية.

ي ظلال الألوان ب ن ي الأجهزة المختلفة ن قد تحدث حالات عدم تطابق ف ي خط تصميم واحد بسبب عوامل مختلفة، ن أو المكونات ف ي تم مشاهدة الأجهزة منها، وألوان خلفيات مختلفة، والمواد، وإضاءة الغرفة. مثل الزوايا المختلفة ال ت.

للاستخدام الشخصي فقط!

لمزيد من التوصيات لأغراض الطهي والثوي بالميكروويف، ونصائح مفيدة يمكن أن تجدها على شبكة الانترنت:

<http://www.gorenje.com>

نتمنى لك الكثير من المتعة باستخدام الجهاز

gorenje

**ҚҰРМЕТТІ САТЫП
АЛУШЫ!**

Сізге біздің бұйымды сатып алғаныңыз үшін алғысымызды білдіреміз және бұйымдарымыздың сенімділігіне көз жеткізесіз деп сенеміз. Шағын толқынды пештің сізге қуаныш сыйлауын тілейміз.

Осы нұсқаулық сіздің жаңа шағын толқынды пешіңізбен тезірек танысуыңызға көмектеседі. Аспапты пайдаланар алдында нұсқаулықты мұқият оқып шығыңыз. Нұсқаулықты және басқа қоса тіркелетін құжаттаманы міндетті түрде сақтап қойыңыз. Аспапты жаңа иесіне беру кезінде осы құжаттарды да беруді ұмытпаңыз.

Іске пайдалану нұсқаулығы тұтынушыға арналған. Онда шағын толқынды пеш және оны басқару сипатталады. Нұсқаулық аспаптардың бірнеше түрлері үшін әзірленген, сондықтан сіздің моделіңізде жоқ жекелеген функциялардың сипатталуын қамтуы мүмкін.



Аспап үй жағдайында электромагнитті толқындардың көмегімен үй-жайдың ішінде пайдалану үшін ғана, тағам мен сусындарды жылыту және дайындау үшін арналған.

Нұсқаулықты мұқият оқып шығыңыз және оны одан ары қолдану үшін сақтап қойыңыз!

Осы нұсқаулық сіздің жаңа шағын толқынды пешіңізбен тезірек танысуыңызға көмектеседі. Аспапты пайдаланар алдында нұсқаулықты мұқият оқып шығыңыз. Нұсқаулықты және басқа қоса тіркелетін құжаттаманы міндетті түрде сақтап қойыңыз. Аспапты жаңа иесіне беру кезінде осы құжаттарды да беруді ұмытпаңыз.

Өндіруші пайдалану жөніндегі нұсқаулығына қателіктерге өзгерістер енгізу құқығын өзіне қалдырады.



Дайындау кезінде аспаптың бетіне және олардың қыздыру элементтеріне жанаспаңыз. Жұмыс істеу кезінде беттер қызып кетеді. Балаларды қауіпсіз арақашықтықта ұстаңыз. Күйіп қалу қаупі бар.



Шағын толқынды энергия көзі. Жоғары кернеу. Қақпағын алмаңыз.

Назар аударыңыз, аспап пен оның бөлшектері пайдалану кезінде қызып кетеді. Абай болыңыз, қыздыру элементтеріне қолыңызды тигізбеңіз. 8 жастан кіші балалардың үлкендердің үнемі бақылауынсыз бұл аспапты пайдалануына тыйым салынады. Балалардың аспаппен ойнамауын қадағалаңыз. Бұл аспапты 8 жастан үлкен балалар пайдалана алады; мүмкіндіктері шектеулі тұлғалар, сондай-ақ, мұндай құрылғымен жұмыс істеу тәжірибесі жоқ тұлғалар қауіпсіз пайдалануды қамтамасыз ететін тұлғалардың бақылауымен және басшылығымен ғана пайдалануға тиіс. 8 жастан кіші балалар тазартпауға және қызмет көрсетпеуге тиіс, немесе үлкендердің бақылауымен жасауы керек. Аспапты және оның желілік сымын балалардың қолдары жетпейтін жерде сақтаңыз.

- **ЕСКЕРТУ!** Егер пеш аралас дайындау режимімен жабдықталса, пештің камерасындағы жоғары температура үшін үлкендердің қарауынсыз балалардың оны пайдалануына рұқсат берілмейді (грилі бар модельдерде).
- **ЕСКЕРТУ!** Егер есіктері мен тығыздауышы зақымданса, пешті пайдалануға тыйым салынады. Жөндеу үшін авторландырылған сервис орталығына хабарласыңыз.
- **ЕСКЕРТУ!** Сәулелендіруден қорғайтын қақпақты шешіп алумен байланысты сервис жұмыстарын білікті емес және өндіруші авторландырмаған тұлғалардың орындауы қауіпті.

- **ЕСКЕРТУ!** Тағамды тығыз жабылған ыдыстарда жылытпаңыз, өйткені олар жарылып кетуі мүмкін.
- Балалардың аспаппен ойнамауын қадағалаңыз.
- Шағын толқынды пештің аяқтарын шешіп алмаңыз, желдету тесіктерін жаппаңыз.
- Шағын толқынды пештерде пайдалану үшін жарамды асүй ыдыс-аяғын және керек-жарақтарды пайдаланыңыз.
- Жұмыс істеп тұрған пешті қараусыз қалдырмаңыз, әсіресе, егер қағаздан, пластиктен және басқа жанғыш заттардан жасалған ыдысты пайдалансаңыз, өйткені олар балғып және жанып кетуі мүмкін.
- Егер сіз түтін немесе от байқасаңыз, пештің есігін ашпаңыз, аспапты өшіріңіз және айырын штепсель розеткасынан шығарыңыз немесе пешті электр қорек көзінен ажыратыңыз.
- Сұйықтықты қыздыру кезінде абай болыңыз! Егер сіз шағын толқынды пештен қайнау температурасына жақын сұйықтығы бар сауытты тез шығарып алсаңыз, ол бұрқылдап, сіздің қолыңызға төгілуі мүмкін.
- Банкілердегі және бөтелкелердегі балалар тағамын жылытқаннан кейін, бірқалыпты температураны қамтамасыз ету үшін, ішіндегісін мұқият араластырыңыз немесе сілкіңіз. Тамақтандырар алдында балалар тағамының температурасын міндетті түрде тексеріңіз. ҚҮЙІП ҚАЛУ ҚАУПІ БАР!
- Шағын толқынды пеште қабығы бар жұмыртқаны және қатып пісірілген жұмыртқа дайындамаңыз және жылытпаңыз, өйткені олар жарылып кетуі мүмкін.
- Есігін, тығыздауышын, жұмыс камерасын тазарту үшін жұмсақ абразивті емес тазарту құралдарын және жұмсақ губкаларды немесе шүберектерді пайдаланыңыз.
- Пешті үнемі тазартып тұрыңыз. Камера қабырғасында қалған тағам қалдықтарын жойыңыз.

- Егер пештің тазалығын қадағаламасаңыз, оның беттері бүлінетін болады, бұл аспаптың қызмет мерзімінің қысқаруына әкеп соғады, сондай-ақ қауіпті жағдайдың пайда болу себебі болуы мүмкін.
- Зақымданған желілік сымды қауіпті жағдайларды болдырмау үшін өндіруші, авторландырылған сервис орталығының шебері немесе білікті маман ауыстыра алады.
- Желілік кабельдің шайнек қойылған үстел шетінен немесе жұмыс бетінен салбырап тұрмауын қадағалаңыз.
- Аспапты қауіпсіз іске пайдалану үшін аспапты қосымша уақыт релесіне қосуға тыйым салынады.
- Аспапты тазалау үшін бу тазартқыштарын, жоғары қысымды тазартқыштарды, үшкір заттарды, абразивті тазарту құралдарын, сондай-ақ абразивті губкалар мен дақ кетіргіштерді пайдаланбаңыз.

Бұл аспап электр аспаптарын іске пайдалануға қатысты қауіпсіздік техникасы бойынша жалпы қабылданған ережелер мен талаптарға сәйкес жұмыс істейді:

1. Пешті тағам дайындау үшін ғана пайдаланыңыз. Киімді, қағазды және басқа заттарды пеште кептіруге қатаң тыйым салынады. Пешті зарарсыздандыру үшін пайдаланбаңыз.
2. Пеш бос болған кезде қоспаңыз. Бұл оны зақымдауы мүмкін.
3. Пешті кітап, қағаз және т.б. сақтау үшін пайдаланбаңыз.
4. Пешті тағамды консервациялау үшін пайдаланбаңыз, өйткені ол бұл үшін арналмаған. Дұрыс консервіленбеген тағам бұзылуы мүмкін және осылайша адам денсаулығы үшін қауіпті болуы мүмкін.

5. Жұмыртқаны қабығымен пісірмеңіз: олар жарылып кетуі мүмкін. Жұмыртқа дайындаған кезде, оны қақпақпен жауып қойыңыз және дайындағаннан кейін бір минут тұра тұрсын.
6. Сосиска, жұмыртқаның сарысы, картоп, тауық бауыры және т.б. сияқты (яғни қабығы бар тағам) тағамды дайындар алдында, оларды шанышқымен бірнеше рет тесіңіз.
7. Заттарды пештің есігі мен қаңқасы арасындағы тесікке салмаңыз.

МАҢЫЗДЫ! ШАҒЫН ТОЛҚЫНДЫ ПЕШТЕ ПАЙДАЛАНУ ҮШІН ЖАРАМСЫЗ ЫДЫС-АЯҚ :

- металл табалар немесе кастрюльдер немесе металл тұтқалары бар ыдыс-аяқ.
 - металл элементтері бар ыдыс-аяқ.
 - сымтемірлі байлауыштары бар қағаз ыдыс-аяқ немесе пластик орауыштар.
 - меламин ыдыс-аяқ, өйткені оның құрамына кіретін материал шағын толқынды энергияны сіңіреді. Бұл ыдыс-аяқтың бүлінуіне және дайындау жылдамдығының азаюына әкеп соғуы мүмкін.
 - жалтыр ыдыс-аяқ.
 - аузы тар ыдыс-аяқ.
 - ет пен тәтті тағамдарға арналған әдеттегі термометрлер, оны қажет болған кезде пайдалануға болады.
8. Айналып жатқан тәрелкеде тікелей тағам дайындамаңыз. Дайындар алдында тағамды тиісті ыдысқа салыңыз.
 9. Шағын толқынды пешке арналған ыдысты өндірушінің нұсқаулықтарына сәйкес қана пайдаланыңыз.
 10. Тағамды шағын толқынды пеште қуыруға талпынбаңыз.
 11. Шағын толқынды пеште тағам контейнерге қарағанда тезірек қызады. Есте сақтаңыз: тіпті қақпағы ұстағанда ыстық болмаса да, оның астындағы тағамның температурасы жоғары және әдеттегі плитадағы сияқты бу шығаратын болады.

12. Дайындалған тағамның температурасын, әсіресе, егер сіз оны нәресте үшін дайындасаңыз, әрқашан тексеріңіз. Тағамды дайындағаннан кейін бірденнен жеу дұрыс емес. Оны бірнеше минут қоя тұрыңыз және температураның бірқалыпты таралуы үшін араластырыңыз.
13. Құрамында май мен су бар тағамдарды дайындағаннан кейін пеште 30-60 секундқа қалдыру керек. Бұл қоспаның демделуіне мүмкіндік береді және көпіршіктің түзілуін болдырмайды.
14. Кейбір тағамдар (мысалы, пудинг, джем және т.б.) өте тез қызып кетеді. Құрамында май немесе қант көп тағамды дайындау кезінде пластик ыдысты пайдалануға болмайды.
15. Тағамы бар ыдыс тағамнан қызып кетуі де мүмкін. Егер ыдыс-аяқта пластик элементтері болса, бұл әсіресе маңызды. Мұнда пештен ыдысты алу үшін ұстағыш қажет болады.

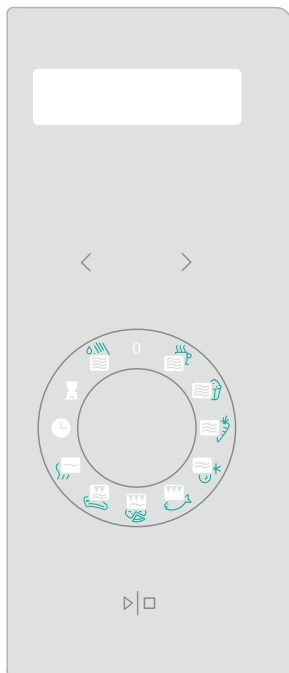

ДИСПЛЕЙ

(Тағамды даярлау уақыты, уақыт индикаторлары, қуаты, функциялары және сағат көрсетулері дисплейде көрсетіледі).



ФУНКЦИЯСЫН АУЫСТЫРЫП ҚОСУ ТҰТҚАСЫ



ІСКЕ ҚОСУ/СТОП

(Даярлау бағдарламасын іске қосу үшін бір рет басыңыз. Даярлау процесін уақытша тоқтату үшін бір рет басыңыз. Осы кнопкалар сондай-ақ балалардан блоктауды күйге келтіру үшін қолданылады).

ЕСІКТІ АШУ ҮШІН КНОПКАСЫ

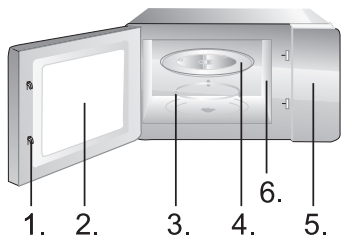

1. Есіктің қорғау бекіткішінің жүйесі
2. Пештің терезесі
3. Роликті шығыршық
4. Шыны табақ
5. Басқару панелі
6. Волновод (волноводты жабатын миканитті бетін шешіп алмауыңызды өтінеміз)

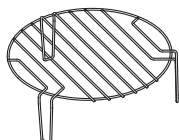

Грильге арналған тіреу (тек гриль үшін немесе аралас функциялары үшін арналған және шыны табаға ауыстырылады)

1. САҒАТ



Микротолқынды пеші цифрлық сағатымен жабдықталған. Сіз сағат кнопкасын күту режиміне ауыстырып қосып, 24-сағаттық

Мысалы: Сізге пештің сағатын 8:30-ға күйге келтіру қажет деп ұйғарайық.

1. Пештің күту режимінде функцияларын ауыстырып қосудың тұтқасын УАҚЫТ режиміне бұраңыз.
2. Сағатты 8:30 форматында баптау үшін < немесе > батырмаларын басыңыз.
3. Сағаттың күйге келтіруін растау үшін ІСКЕ ҚОСУ/СТОП кнопкасын бір рет басыңыз.

2. ПКЕЙІНГЕ ҚАЛДЫРЫЛҒАН СТАРТ



Бұл функция даярлау бағдарламасын іске қосуды неғұрлым кеш уақытқа бағдарландыруға мүмкіндік береді.

Мысалы: қазір сағат 9:00 деп ұйғарайық, енді Сіз пеш сағат 10:30-да грильдің 5 минутқа даярлау бағдарламасын іске қосқанын қалайсыз.

1. Функцияларды ауыстырып қосу тұтқасын КЕЙІНГЕ ҚАЛДЫРЫЛҒАН СТАРТ дегенге бұрыңыз.
2. Сағатты 10:30 форматында баптау үшін < немесе > батырмаларын басыңыз.
3. Функцияларды ауыстырып қосу тұтқасын ГРИЛЬ бағдарламасына сағат тіліне қарсы-бойынша ауыстырып қосыңыз.
4. Даярлау уақытын тікелей 5:00-ға күйге келтіру үшін < немесе > дегенді басыңыз.
5. Бағдарламаны іске қосу үшін ІСКЕ ҚОСУ/СТОП дегенді басыңыз.

ЕСКЕРТУ:

Егер уақыт 10:30-ды көрсетіп тұрса, даярлаудың қалаған бағдарламасы автоматты түрде іске қосылады.

3. БАЛАЛАРДАН БЛОКТАУ



Осы функция кішкентай балалардың пешті бақылаусыз пайдалануын болдырмау үшін қолданылады. БАЛАЛАРДАН БЛОКТАУ индикаторы дисплейде жанады да, блоктаудың осы режимін орнату кезінде пеш жұмыс істемейтін болады.

БАЛАЛАРДАН БЛОКТАУ функциясын күйге келтіру үшін: пештік күту режимінде ІСКЕ ҚОСУ/СТОП кнопкасын басып, оны 3 секунд бойына ұстап тұрыңыз, блоктау индикаторы жанады.

БАЛАЛАРДАН БЛОКТАУ функциясын болдырмау үшін: ІСКЕ ҚОСУ/СТОП кнопкасын басыңыз да, дисплейде блоктау индикаторы сөнгенше 3 секунд бойына ұстап тұрыңыз.

4. ӨЗДІГІНЕН ТАЗАРТУ ФУНКЦИЯСЫ



5. УАҚЫТЫН КҮЙГЕ КЕЛТІРУ



6. SIMPLICITY КНОПКАСЫН ПАЙДАЛАНУ



7. ЭКО РЕЖИМИ - ҚУАТТЫ ҚОРҒАУ





















Сумен 200 мл стаканын қойыңыз да, функцияны ауыстырып қосу тұтқасын AQUACLEAN (өздігінен тазарту функциясы) қалпына бұраңыз. Операцияны іске қосу үшін ІСКЕ ҚОСУ/СТОП кнопкасын басыңыз. 8 минуттан соң стаканды алып тастаңыз да, духовканы құрғақ шүберекпен сүртіңіз.

Жұмыс уақытын азайту немесе ұлғайту үшін тиісті функциясын (микротолқынды пеш, гриль және т.б.) таңдаңыз, «**<**» немесе «**>**» кнопкасын басып қалаған уақытыңызды қойыңыз, содан кейін функцияны таңдағаныңызды растаңыз.

Simplicity тұтқасы қалаған функцияны (даярлау, жібіту, гриль және т.б.) орнату үшін қолданылады. Кнопкадағы белгілер даярлауы үшін қандай да бір функция қолданылатын үлгілі өнімдердің бейнеленуін көрсетеді; алайда сіз сондай-ақ осы функциялар көмегімен басқа да баламалы тамақтарды дайындай аласыз. Келесі беттегі кестеде әр функцияның арналуы сипатталған, сондай-ақ әр функция үшін алдын ала белгіленетін уақыты көрсетілген. Әрине, Сіз кез келген уақытты өз қалауыңыз бойынша орната аласыз.

Функцияларды ауыстырып қосу тұтқасы сондай-ақ таңдалған функцияны ТОҚТАТУ немесе БОЛДЫРМАУ үшін қолданылады. Жай ғана оны «0» деген бастапқы қалпына бұраңыз.

«**<**» және «**>**» пернелерін бір уақытта басыңыз. Дисплей бұрылады ешіріліп, микротолқынды пеш электр қуатын пайдалануды азайтатын Эко режимінде болады. Эко режимін болдырмау және дисплейді қайтадан қосу үшін кез келген түймені басыңыз немесе есікті жабыңыз немесе жабыңыз.

Символы	Функциясы	Мәні	Үндемеу	Күйге келтіру бойынша уақыт саны	Ұсыныстар
	Микротолқын 100% 	Бір кесе су / кофе / сүт / шай	1 кесе - 200мл	2 мин 20 сек	Неғұрлым ыстық сусын алу үшін не кесе үлкен болса, қыздыру уақытын ұлғайтыңыз.
	Микротолқын 100% 	Поп-корн	1 пакет – 100г	3 мин 30 сек	егер кесе үлкен болса, жылыту уақытын ұлғайтыңыз.
	Микротолқын 50% 	Көкөніс	300г – сәбіз (кесілген)	4 мин	
	Микротолқын 30% 	Жібiту	Нан 0,5кг	20 мин	Неғұрлым ұсақ кесектер. үшін, уақытын азайтыңыз.
	Гриль 85% 	Балық	Балық 500г	25 мин	Балықты 12,5 мин соң, Аударыңыз, қысқа дабылы естіледі, ІСКЕ ҚОСУ/ПАУЗА дегенді басыңыз.
	Микротолқын 30% + гриль 70% 	Пицца	Пицца 350г	11 мин	
	Микротолқын 40% + гриль 60% 	Биштекс 500г		35 мин	Екі жағынан стейктің қытырлақ қабық алу үшін, аяғына дейін 5мин. ІСКЕ ҚОСУ/ПАУЗА кнопокасын басыңыз, Стейкті аударыңыз, содан соң ІСКЕ ҚОСУ/ПАУЗА кнопокасын басыңыз.
	Микротолқын 10% 	жылы ұстаңыз		10 мин	
	Сағат	Сағат			
	Уақытын кідірту	Уақытын кідірту деіствуванье			
	Микротолқын 100% 	Өзін тазарту	1 кесе - 200мл	5 мин	

1. Пешті электр желісінен өшіріңіз.
2. Пеш қуысын тазалықота ұстаңыз. Тағам бөлшектері немесе сусын пештің қабырғаларына тисе, оларды ылғал түберекпен сүртіңіз. Абразивті және агрессивті тазарту құралдарын пайдалану ұсынылмайды.
3. Пештің ішкі бетін ылғал шүберектің көмегімен тазарту керек. Пештің ішіндегі функционалдық бөлшектердің зақымдануын болдырмас үшін, судың желдету тесіктеріне түспеуін қадағалаңыз.
4. Судың басқару панеліне түспеуін қадағалаңыз. Оны жұмсақ ылғал шүберекпен сүртіңіз. Басқару панелі тазарту үшін абразивті және агрессивті тазарту құралдарын пайдаланбаңыз.
5. Егер пештің жанында бу жиналса, пешті ылғал шүберекпен сүртіңіз. Бұл үй-жайда жоғары ылғалдылық деңгейі болғанда орын алады.
6. Пештің ішіндегі жағымсыз иісті жою үшін, терең ыдысқа бір шынаяқ су құйыңыз және бір лимонның шырыны мен цедрасын қосыңыз. Пештің 5 минутқа қосыңыз, содан кейін оны жұмсақ шүберекпен сүртіңіз.
7. Доңғалақшалары бар тіректі және түбін пештің жұмыс істеу барысында шуды болдырмау үшін жиі тазартып отыру керек. Оларды жұмсақ детергент, су немесе шыны жууға арналған құралымен сүрту керек. Даярлау барысында буланулар пайда болады, бірақ олар пештің беттері мен тіреу дөңгелектері үшін залалсыз. Сіз пештің барлық жабдығын орнына қайтарғанда, олардың дұрыс орнатылғанына көз жеткізіңіз.
8. Пештің ішінен шығатын жағымсыз иісті кетіру үшін, терең ыдысқа бір кесе су құйыңыз да, оған шырын мен бір лимонның ұнтағын қосыңыз. Пешті 5 минутқа іске қосыңыз, содан кейін оны жұмсақ шүберекпен сүртіңіз.

ҚОРШАҒАН ОРТАНЫ ҚОРҒАУ

Қызмет мерзімі аяқталғаннан кейін аспапты тұрмыстық қалдықтармен бірге тастамаңыз. Оны әрі қарай кәдеге жарату үшін мамандандырылған орынға тапсырыңыз. Осылайша сіз қоршаған ортаны қорғауға көмектесесіз.

ОРНАТУ

1. Барлық орауыш материалдың аспаптан алынғанына және шығарылғанына көз жеткізіңіз.
2. Аспаптың мынадай сияқты көзге көрінетін зақымдануларын қарап шығыңыз:
 - реттелмеген есік
 - бұзылған есік
 - есіктің әйнек бетіндегі майысқан жерлері мен тесіктері
 - пеш қуысындағы майысқан жерлер
 - егер осы зақымданулардың бірі болса – пешті пайдаланбаңыз.
3. Бұл шағын толқынды пештің салмағы 15,5 кг құрайды, сондықтан оны осы салмақты көтеруге қабілетті бетке орнату керек.
4. Пешті жоғары температура көздері мен будан алыс жерге орнатыңыз.
5. Пешке ешқандай заттар қоймаңыз.
6. Пеш пен бүйір қабырғалар арасындағы арақашықтық 20 см, және тиісті желдетуді қамтамасыз ету үшін 30 см – артқы қабырғадан болуға тиіс.
7. Балалар пешті пайдаланғанда, оларды қадағалаңыз.
8. Төтенше жағдайлар пайда болған кезде, айыры тез алынуы үшін, немесе құрылғыны ажыратқыштың көмегімен ажырату мүмкін болу үшін розетканың қолжетімді болуына көз жеткізіңіз. Мұндай жағдайларда қауіпсіздік ережелері сақталуға тиіс. Құрылғы дұрыс орнатылған жерге тұйықталған розетканың көмегімен 230В/50Гц бір фазалы ауыспалы ток көзіне дұрыс қосылуға тиіс. **НАЗАР АУДАРЫҢЫЗ!** Бұл аспап жерге тұйықталуға тиіс!
9. Бұл аспап 1.4 кВт тұтынады. Аспапты орнатуға қатысты сервис орталығының маманынан консультация алуды ұсынамыз.

ЕСКЕРТУ: Аспап 250 В, 10 А арналған ішкі қорғаныш сақтандырғышпен қорғалған.

ЕРЕКШЕЛІКТЕРІ

Тұтынатын қуаты..... 220-240В~50Гц, 1400Вт
Бастапқы қуаты 900Вт
Жиілігі..... 2450 мГц
Гриль1200Вт
Аспаптың ішкі өлшемдері.....510мм(д) x 303мм(в) x 375мм(ш)
Көлемі 23 л
Салмағы шамамен 15,5 кг
Шуыл деңгейі Lc < 58 дБ (А)



Бұл жабдық электр және электронды жабдықтың қалдықтары (waste electrical and electronic equipment - WEEE) туралы 2012/19/EU еуропалық директивасына сәйкес таңбаланған. Бұл директива барлық ЕО елдерінде қолданылатын электр және электронды жабдықтың қалдықтарын жинау және жою талаптарын белгілейді.

ЖИНАҚТАУ ӨЛШЕМДЕРІ

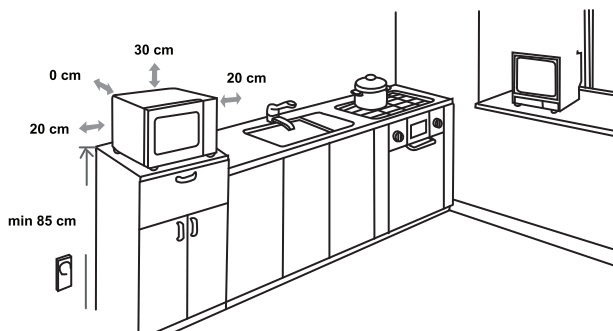

РАДИОКЕДЕРГІЛЕР

Шағын толқынды пеш сіздің радиоңыздың, теледидарыңыздың және басқа ұқсас аспаптарыңыздың жұмысына кедергі келтіруі мүмкін. Бұл кедергілерді былайша бейтараптауға болады:

- пештің есігін және тығыздауышын тазалаңыз.
- радионы, теледидарды және басқаларын пештен алыс жерге қойыңыз.
- күшті сигнал алу үшін радиоға, теледидарға арналған антеннаны дұрыс пайдаланыңыз.

ӨНДІРУШІ АСПАПТЫҢ ФУНКЦИОНАЛДЫҚ
СИПАТТАМАЛАРЫНА ӘСЕР ЕТПЕЙТІН ӨЗГЕРІСТЕРДІ ЕНГІЗУ
ҚҰҚЫҒЫН ӨЗІНЕ ҚАЛДЫРАДЫ

СЕРВИС ОРТАЛЫҒЫНА ҚОҢЫРАУ ШАЛУ АЛДЫНДА

1. Егер пеш мүлдем жұмыс істемесе, диплейі жанбаса немесе жоқ болып кетсе:
 - а) пештің электр желісіне дұрыс қосылғандығын тексеріңіз.
Егер дұрыс қосылмаса – розеткадан ашасын шығарыңыз да, 10 секунд күте тұрыңыз және ашаны кері тығыз кіргізіңіз.
 - б) электр желісінде тұйықталудың жоқтығын тексеріңіз. Егер бәрі нормада болса, басқа аспаптың көмегімен розетканы тестіден өткізіңіз.
2. Егер шағын толқынды режим жұмыс істемесе:
 - а) таймердің қойылғанын тексеріңіз.
 - б) есігінің тығыз жабылғанына көз жеткізіңіз. Олай болмаған жағдайда, шағын толқынды энергия пешке келіп түспейді.

ЕГЕР СІЗ ЖОҒАРЫДА АТАЛҒАН ПРОБЛЕМАЛАРДЫ ӨЗІҢІЗ ЖОЯ АЛМАСАҢЫЗ, ЕҢ ЖАҚЫН ОРНАЛАСҚАН АВТОРЛАНДЫРЫЛҒАН СЕРВИС ОРТАЛЫҒЫНА ХАБАРЛАСЫҢЫЗ ЦЕНТРОМ.

КЕПІЛДІК ЖӘНЕ ҚЫЗМЕТ КӨРСЕТУ

Қосымша ақпарат алу үшін немесе проблемалар пайда болған жағдайда, сіздің еліңіздегі Сатып алушыларды қолдау орталығына хабарласыңыз (орталық телефонының нөмірі кепілдік талонында көрсетілген). Егер сіздің еліңізде мұндай орталық болмаса, Gorenje жергілікті сауда ұйымыңызға немесе Gorenje Domestic Appliances компаниясының сатып алушыларды қолдау бөліміне хабарласыңыз. Авторландырылған сервис орталықтарының мекенжайлары мен телефондары «Кепілдік міндеттемелер» кітапшасында немесе кепілдік талонында орналастырылған.

Бір өндірістік желі шегінде түрлі аспаптар немесе компоненттер арасындағы түс реңдеріндегі ықтимал сәйкес келмеушіліктер әртүрлі шолу бұрыштары, фон түсі, материалдар және бөлмедегі жарық сияқты түрлі факторларға байланысты туындауы мүмкін.

Үйде пайдалану үшін ғана!

**ӨНДІРУШІ АСПАПТЫҢ ЖҰМЫСЫНА ӘСЕР ЕТПЕЙТІН
ӨЗГЕРІСТЕРДІ ЕНГІЗУ ҚҰҚЫҒЫН ӨЗІНЕ ҚАЛДЫРАДЫ**

gorenje

ΑΓΑΠΗΤΕ ΠΕΛΑΤΗ

Σας ευχαριστούμε ειλικρινά για την αγορά σας. Πιστεύουμε ότι σύντομα θα σιγουρευτείτε πως μπορείτε πραγματικά να βασίσετε στα προϊόντα μας. Για να διευκολυνθείτε στη χρήση της συσκευής, επισυνάπτουμε αυτό το εκτενές εγχειρίδιο οδηγιών.

Οι οδηγίες θα σας βοηθήσουν να εξοικειωθείτε με τη νέα σας συσκευή. Παρακαλούμε διαβάστε προσεκτικά πριν χρησιμοποιήσετε τη συσκευή για πρώτη φορά.

Σε κάθε περίπτωση, βεβαιωθείτε ότι παραλάβατε τη συσκευή σας χωρίς να έχει ζημιές. Σε περίπτωση που εντοπίσατε ζημιές που έγιναν κατά τη μεταφορά, επικοινωνήστε με τον αντιπρόσωπο πωλήσεων ή την περιφερειακή αποθήκη από την οποία παραλάβατε το προϊόν. Θα βρείτε τον αριθμό τηλεφώνου στην απόδειξη ή το τιμολόγιο παραλαβής.

Σας ευχόμαστε να ευχαριστηθείτε την χρήση της νέας σας συσκευής.



Η συσκευή προορίζεται για οικιακή χρήση, για ζέσταμα τροφίμων και ποτών με ηλεκτρομαγνητική ενέργεια, και μόνο για εσωτερική χρήση.

ΟΔΗΓΙΕΣ ΧΡΗΣΗΣ

Διαβάστε προσεκτικά τις οδηγίες και φυλάξτε τις για μελλοντική αναφορά.

Αυτές οι οδηγίες προορίζονται για τον χρήστη.

Περιγράφουν την συσκευή μαγειρικής και τον τρόπο χρήσης της. Ισχύουν για διαφορετικούς τύπους συσκευών, επομένως ίσως βρείτε κάποιες περιγραφές λειτουργιών που δεν ισχύουν για τη συσκευή σας.

Διατηρούμε το δικαίωμα σε οποιοδήποτε αλλαγές και λάθη στις οδηγίες χρήσης.



Μην αγγίζετε τις επιφάνειες των συσκευών θέρμανσης ή μαγειρέματος. Θερμαίνονται πολύ κατά τη λειτουργία. Κρατήστε τα παιδιά σε ασφαλή απόσταση. Υπάρχει κίνδυνος εγκαυμάτων!



Ενέργεια μικροκυμάτων & Υψηλή τάση! Μην αφαιρείτε το κάλυμμα.

ΠΡΟΕΙΔΟΠΟΙΗΣΗ! Η συσκευή και τα προσβάσιμα μέρη της θερμαίνονται πολύ κατά τη χρήση. Πρέπει να αποφεύγεται η επαφή με τα θερμαντικά στοιχεία. Τα παιδιά ηλικίας κάτω των 8 ετών πρέπει να παραμένουν μακριά, εκτός εάν παρακολουθούνται συνεχώς. Τα παιδιά θα πρέπει να είναι συνεχώς υπό επίβλεψη για να βεβαιωθείτε ότι δεν παίζουν με τη συσκευή. Αυτή η συσκευή μπορεί να χρησιμοποιηθεί από παιδιά ηλικίας 8 ετών και άνω

και άτομα με μειωμένες σωματικές, αισθητηριακές ή διανοητικές ικανότητες ή έλλειψη εμπειρίας και γνώσης, εάν έχουν επίβλεψη ή έχουν λάβει οδηγίες σχετικά με τη χρήση της συσκευής με ασφαλή τρόπο και έχουν κατανοήσει όλους τους πιθανούς κινδύνους. Τα παιδιά δεν πρέπει να παίζουν με τη συσκευή. Ο καθαρισμός και

η συντήρηση δεν πρέπει να γίνονται από παιδιά, εκτός εάν είναι άνω των 8 ετών και υπό συνεχή επίβλεψη.

Κρατήστε τη συσκευή και το καλώδιο μακριά από παιδιά κάτω των 8 ετών.

- **ΠΡΟΕΙΔΟΠΟΙΗΣΗ:** Όταν η συσκευή είναι σε συνδυαστική λειτουργία, τα παιδιά μπορούν να χρησιμοποιούν το φούρνο μόνο υπό επίβλεψη ενηλίκου λόγω των δημιουργούμενων θερμοκρασιών (μόνο για το μοντέλο με λειτουργία γκριλ).
- **ΠΡΟΕΙΔΟΠΟΙΗΣΗ:** Εάν η πόρτα ή οι ασφάλειές της έχουν φθορά, ο φούρνος δεν πρέπει να λειτουργήσει μέχρι να επισκευαστεί από αρμόδιο τεχνικό.

- **ΠΡΟΕΙΔΟΠΟΙΗΣΗ:** Είναι επικίνδυνο για οποιονδήποτε πέρα από τον εξουσιοδοτημένο τεχνικό να προβεί σε εργασίες συντήρησης ή επιδιόρθωσης ειδικά όταν αφαιρείται το κάλυμμα που παρέχει προστασία από τη μικροκυματική ενέργεια.
- **ΠΡΟΕΙΔΟΠΟΙΗΣΗ:** Υγρά και άλλα τρόφιμα δεν θα πρέπει να θερμαίνονται σε κλειστά δοχεία, καθώς υπάρχει κίνδυνος να ανατιναχτούν.
- Τα παιδιά θα πρέπει να είναι υπό επίβλεψη για να βεβαιωθείτε ότι δεν παίζουν με τη συσκευή.
- Μην αφαιρείτε τα πόδια της συσκευής και μην φράζετε τις οπές εξαερισμού του φούρνου.
- Χρησιμοποιείτε αποκλειστικά και μόνο σκεύη που είναι κατάλληλα για χρήση σε φούρνους μικροκυμάτων.
- Όταν θερμαίνετε φαγητό εντός χάρτινων ή πλαστικών δοχείων, πάντα να επιτηρείτε τη συσκευή καθώς υπάρχει πιθανότητα ανάφλεξης.
- Εάν δείτε καπνό, απενεργοποιήστε ή αποσυνδέστε από την παροχή ρεύματος τη συσκευή και κρατήστε την πόρτα κλειστή ώστε να καταπνίξετε τις φλόγες.
- Το μικροκυματικό ζέσταμα ροφημάτων μπορεί να οδηγήσει σε καθυστερημένο βρασμό. Απαιτείται ιδιαίτερη προσοχή κατά τον χειρισμό του σκεύους.
- Τα περιεχόμενα των μπιμπερό ή των βάζων με παιδικές τροφές θα πρέπει να ανακινούνται και η θερμοκρασία τους θα πρέπει να ελέγχεται πριν από την κατανάλωση, ώστε να αποφευχθεί ο κίνδυνος καψίματος.
- Αυγά με το κέλυφος τους ή βρασμένα αυγά δεν θα πρέπει να ζεσταίνονται στο φούρνο γιατί ενδέχεται να ανατιναχτούν, ακόμα και μετά την ολοκλήρωση του κύκλου θέρμανσης.
- Κατά τον καθαρισμό των επιφανειών της πόρτας, των στεγανοποιητικών παρεμβυσμάτων της πόρτας, και της κοιλότητας του φούρνου, χρησιμοποιείτε μόνο ήπια, μη διαβρωτικά σαπούνια και απορρυπαντικά που εφαρμόζονται με σφουγγάρι ή μαλακό πανί.

- Ο φούρνος πρέπει να καθαρίζεται τακτικά και να απομακρύνονται τυχόν υπολείμματα φαγητού.
- Η μη τήρηση του φούρνου σε καθαρή κατάσταση μπορεί να οδηγήσει σε πρόωρη φθορά της επιφάνειας, ίσως μειώσει τη διάρκεια ζωής της συσκευής, και ενδεχομένως να οδηγήσει σε επικίνδυνες καταστάσεις.
- Σε περίπτωση φθοράς του καλωδίου παροχής ρεύματος, θα πρέπει να αντικατασταθεί από εξουσιοδοτημένο τεχνικό ώστε να αποφευχθεί ο κίνδυνος ηλεκτροπληξίας.
- Μην αφήνετε το καλώδιο να κρέμεται από την άκρη του τραπεζιού ή της επιφάνειας εργασίας.
- Μη συνδέετε ποτέ τη συσκευή σε εξωτερικό χρονοδιακόπτη ή τηλεχειριστήριο, για να αποφύγετε τυχόν κινδύνους.
- Ποτέ μην αλλάζετε μόνοι σας τη λάμπα του φούρνου. Η αντικατάσταση πρέπει να γίνεται πάντα από εξουσιοδοτημένο σέρβις της Gorenje.
- Μην καθαρίζετε τη συσκευή με ατμοκαθαριστές, καθαριστικά υψηλής πίεσης, αιχμηρά αντικείμενα, λειαντικά καθαριστικά, λειαντικά σφουγγάρια και προϊόντα αφαίρεσης λεκέδων.

Παρακάτω αναφέρονται, όπως συμβαίνει με όλες τις συσκευές, ορισμένοι κανόνες και διασφαλίσεις που πρέπει να ακολουθηθούν για να εξασφαλιστεί η κορυφαία απόδοση του φούρνου:

1. Χρησιμοποιείτε το φούρνο μόνο για την προετοιμασία φαγητού. Μην χρησιμοποιείτε τη συσκευή για κανέναν άλλο λόγο, όπως στέγνωμα ρούχων ή χαρτιού, για οποιαδήποτε αντικείμενα εκτός από τρόφιμα, ή για αποστείρωση.
2. Μην χρησιμοποιείτε το φούρνο όταν είναι άδειος. Αυτό μπορεί να προκαλέσει ζημιά στη συσκευή.
3. Μην χρησιμοποιείτε την κοιλότητα του φούρνου για αποθήκευση αντικειμένων όπως χαρτιά, βιβλία μαγειρικής κ.λπ.
4. Μην μαγειρεύετε τρόφιμα που περιβάλλονται από μεμβράνη, όπως κρόκοι αυγών, πατάτες, συκώτια κοτόπουλου κλπ. χωρίς πρώτα να τα τρυπήσετε αρκετές φορές με ένα πιρούνι.
5. Μην εισάγετε κανένα αντικείμενο στα ανοίγματα της εξωτερικής θήκης.
6. Μην μαγειρεύετε το φαγητό απευθείας επάνω στο γυάλινο δίσκο. Τοποθετήστε τα τρόφιμα επάνω ή μέσα στο κατάλληλο μαγειρικό σκεύος πριν τα βάλετε το φούρνο.

ΣΗΜΑΝΤΙΚΟ- ΜΗΝ ΧΡΗΣΙΜΟΠΟΙΕΙΤΕ ΤΑ ΠΑΡΑΚΑΤΩ ΣΤΟΝ ΦΟΥΡΝΟ ΜΙΚΡΟΚΥΜΑΤΩΝ

Μην χρησιμοποιείτε μεταλλικά σκεύη ή σκεύη με λαβές από μέταλλο.

Μην χρησιμοποιείτε οτιδήποτε έχει μεταλλική επένδυση.

Μην χρησιμοποιείτε καλυμμένες με χαρτί συμμάτινες λαβές πλαστικής σακούλας.

Μην χρησιμοποιείτε σκεύη από μελαμίνη επειδή περιέχουν ένα υλικό που απορροφά την ενέργεια των μικροκυμάτων. Αυτό μπορεί να προκαλέσει σκασίματα ή σπάσιμο στα σκεύη και να επιβραδύνει την ταχύτητα ψησίματος.

Μην χρησιμοποιείτε επιτραπέζια σκεύη Centura. Η λάμψη τους δεν είναι κατάλληλη για χρήση σε φούρνο

μικροκυμάτων. Τα φλυτζάνια Corelle Livingware δεν πρέπει να χρησιμοποιούνται.

Μην μαγειρεύετε σε δοχεία με περιορισμένο άνοιγμα όπως μπουκάλια αναψυκτικών ή σφραγισμένες φιάλες λαδιού, καθώς μπορεί να εκραγούν αν θερμανθούν σε φούρνο μικροκυμάτων.

Μην χρησιμοποιείτε συμβατικά θερμόμετρα κρέατος ή ζαχαροπλαστικής.

Υπάρχουν θερμόμετρα που διατίθενται ειδικά για το μαγείρεμα στο φούρνο μικροκυμάτων. Αυτά μπορούν να χρησιμοποιηθούν με τη συσκευή.

- 7 Τα μαγειρικά σκεύη μικροκυμάτων πρέπει να χρησιμοποιούνται μόνο σύμφωνα με τις οδηγίες του κατασκευαστή.
8. Μην προσπαθήσετε να τηγανίσετε φαγητό σε αυτό το φούρνο.
9. Να θυμάστε ότι ένας φούρνος μικροκυμάτων θερμαίνει μόνο το υγρό μέσα στο δοχείο και όχι το ίδιο το δοχείο. Επομένως, παρόλο

που το καπάκι του δοχείου δεν θα είναι ζεστό στην αφή όταν βγει από το φούρνο, παρακαλούμε να θυμάστε ότι το φαγητό / υγρό που βρίσκεται στο εσωτερικό θα απελευθερώσει την ίδια ποσότητα ατμού ή θα κοχλάζει όταν αφαιρεθεί το καπάκι, όπως συμβαίνει με το συμβατικό μαγείρεμα.

10. Πάντα να δοκιμάζετε τη θερμοκρασία του μαγειρεμένου φαγητού ειδικά εάν ζεσταίνετε ή μαγειρεύετε τρόφιμα / ροφήματα για μωρά. Συνιστάται να μην καταναλώνετε φαγητό / ροφήματα κατευθείαν από το φούρνο, αλλά να τα αφήνετε για λίγα λεπτά, και να ανακατεύετε το φαγητό / ρόφημα για να κατανεμηθεί ομοιόμορφα η θερμότητα.
11. Τα τρόφιμα που περιέχουν μείγμα λιπαρών ουσιών και νερού, π. χ. ζωμός, θα πρέπει να μείνουν για 30-60 δευτερόλεπτα στο φούρνο αφού έχει απενεργοποιηθεί. Αυτό επιτρέπει στο μίγμα να ηρεμήσει και αποτρέπει τη δημιουργία φυσαλίδων όταν τοποθετηθεί ένα κουτάλι στο φαγητό / ρόφημα ή προστεθεί ένας κύβος ζωμού.
12. Κατά την προετοιμασία /μαγείρεμα του φαγητού ή του ροφήματος να θυμάστε ότι υπάρχουν ορισμένα τρόφιμα, όπως οι Χριστουγεννιάτικες πουτίγκες, οι μαρμελάδες και ο κιμάς, που θερμαίνονται πολύ γρήγορα. Όταν ζεσταίνετε ή μαγειρεύετε φαγητό με υψηλή περιεκτικότητα σε λιπαρά ή ζάχαρη, μην χρησιμοποιείτε πλαστικά δοχεία.
13. Τα μαγειρικά σκεύη ενδέχεται να ζεσταθούν λόγω της θερμότητας που μεταφέρεται από το φαγητό. Αυτό ισχύει ιδιαίτερα εάν η κορυφή και οι λαβές του σκεύους καλύπτονται από πλαστικό περίβλημα. Χρησιμοποιήστε γάντια φούρνου για να πιάσετε τα σκεύη.
14. Για να αποφύγετε τον κίνδυνο φωτιάς στο θάλαμο του φούρνου:α) Μην ψήνετε το φαγητό υπέρμετρα. Να είστε ιδιαίτερα προσεκτικοί εάν έχει τοποθετηθεί στο φούρνο μικροκυμάτων χαρτί, πλαστικό ή άλλο εύφλεκτο υλικό για να διευκολυνθεί το μαγείρεμα.β) Αφαιρέστε τυχόν σύρματα από χάρτινες ή πλαστικές σακούλες πριν την τοποθέτησή τους στο φούρνο.γ) Σε περίπτωση που τα υλικά μέσα στο φούρνο αναφλεγούν, κρατήστε κλειστή την πόρτα του φούρνου, βγάλτε τη συσκευή από την πρίζα ή κλείστε την τροφοδοσία από την ασφάλεια ή τον ηλεκτρικό πίνακα.

ΔΙΑΓΡΑΜΜΑ ΧΑΡΑΚΤΗΡΙΣΤΙΚΩΝ

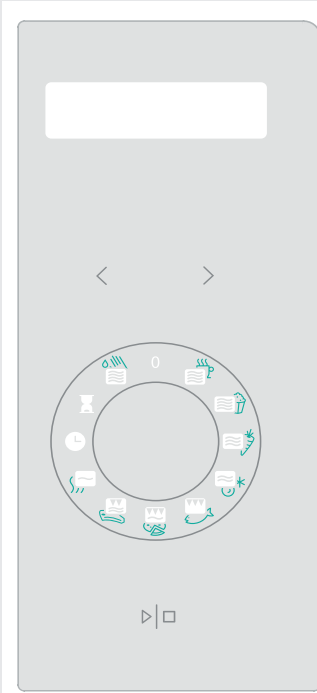

ΟΘΟΝΗ



ΠΛΗΚΤΡΟ ΕΠΙΛΟΓΗΣ ΧΡΟΝΟΥ

ΠΛΗΚΤΡΟ ΕΠΙΛΟΓΗΣ SIMPLICITY



ΞΕΚΙΝΑ / ΣΤΑΜΑΤΑ

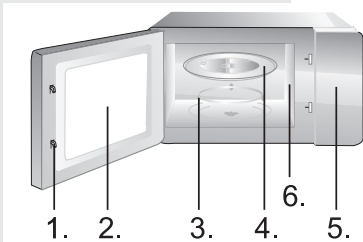

1. Σύστημα ασφαλείας κλειδώματος πόρτας
2. Παράθυρο πόρτας
3. Περιστρεφόμενος δακτύλιος
4. Γυάλινος δίσκος
5. Πίνακας ελέγχου

Σχάρα γκριλ

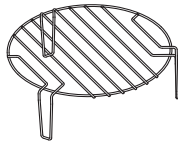

1. ΡΟΛΟΪ



Ο φούρνος είναι εξοπλισμένος με ψηφιακό ρολόι. Όταν ο φούρνος βρίσκεται σε κατάσταση αναμονής, το ρολόι μπορεί να ρυθμιστεί σε λειτουργία 24 ωρών περιστρέφοντας το κουμπί στη θέση ΡΟΛΟΪ

Για παράδειγμα: Ας υποθέσουμε ότι θέλετε να ρυθμίσετε την ώρα του φούρνου στις 8:30.

1. Στην κατάσταση αναμονής, περιστρέψτε το διακόπτη στη θέση ΡΟΛΟΪ.
2. Πιέστε τα πλήκτρα < και > για να ρυθμίσετε την ώρα στις 8:30.
3. Πατήστε το πλήκτρο ΕΝΑΡΞΗ μία φορά για να επιβεβαιώσετε τη ρύθμιση της ώρας.

2. ΚΑΘΥΣΤΕΡΗΣΗ ΕΚΚΙΝΗΣΗΣ



Αυτή η λειτουργία σας επιτρέπει να προγραμματίσετε την ώρα έναρξης ενός προγράμματος μαγειρέματος.

Για παράδειγμα: Ας υποθέσουμε ότι η τρέχουσα ώρα είναι 9:00 και θέλετε να ξεκινήσει ο φούρνος ένα 5λεπτο πρόγραμμα ψησίματος στο γκριλ στις 9:30.

1. Περιστρέψτε το διακόπτη στη θέση ΚΑΘΥΣΤΕΡΗΣΗ ΕΚΚΙΝΗΣΗΣ.
2. Πιέστε τα πλήκτρα < και > για να ρυθμίσετε την ώρα στις 10:30.
3. Περιστρέψτε το πλήκτρο λειτουργίας προς τα αριστερά στο πρόγραμμα ΓΚΡΙΛ.
4. Πιέστε τα πλήκτρα < και > για να ρυθμίσετε το χρόνο μαγειρέματος σε 5:00.
5. Πιέστε το πλήκτρο ΕΝΑΡΞΗ.

ΣΗΜΕΙΩΣΗ:

Όταν η ώρα πάει 9:30, το επιθυμητό πρόγραμμα μαγειρέματος θα ξεκινήσει αυτόματα.

3. ΚΛΕΙΔΩΜΑ ΠΡΟΣΤΑΣΙΑΣ



Αυτή η λειτουργία χρησιμοποιείται για να αποτρέψει την ανεξέλεγκτη ή ακούσια χρήση του φούρνου από παιδιά.

Για να ρυθμίσετε το ΚΛΕΙΔΩΜΑ ΠΡΟΣΤΑΣΙΑΣ: Σε κατάσταση αναμονής, πατήστε το πλήκτρο ΕΝΑΡΞΗ | ΔΙΑΚΟΠΗ και κρατήστε το για 3 δευτερόλεπτα, μέχρι να ακουστεί ένα ηχητικό σήμα και να ανάψει η λυχνία ένδειξης.

Για να ακυρώσετε το ΚΛΕΙΔΩΜΑ ΠΡΟΣΤΑΣΙΑΣ: Πιέστε παρατεταμένα το πλήκτρο ΕΝΑΡΞΗ | ΠΑΥΣΗ για 3 δευτερόλεπτα μέχρι η ένδειξη κλειδώματος στην οθόνη να σβήσει.

4. ΑΥΤΟΜΑΤΟΣ ΚΑΘΑΡΙΣΜΟΣ



Βάλτε ένα φλιτζάνι νερό - 200ml - και περιστρέψτε το διακόπτη λειτουργίας στη θέση ΑΥΤΟΜΑΤΟΣ ΚΑΘΑΡΙΣΜΟΣ. Πιέστε το κουμπί ΕΝΑΡΞΗ | ΔΙΑΚΟΠΗ για να ξεκινήσετε.

5. ΡΥΘΜΙΣΗ ΧΡΟΝΟΥ



Για να μειώσετε ή να παρατείνετε τον χρόνο λειτουργίας, επιλέξτε την κατάλληλη λειτουργία (φούρνο μικροκυμάτων, σχάρα ...) και πριν την επιβεβαίωση ρυθμίστε την ώρα πιέζοντας τα πλήκτρα < ή >.

6. ΛΕΙΤΟΥΡΓΙΑ ΑΠΛΟΠΟΙΗΜΕΝΟΥ ΔΙΑΚΟΠΤΗ























Ο απλοποιημένος διακόπτης χρησιμοποιείται για να ρυθμίσετε την επιθυμητή λειτουργία (μαγείρεμα, απόψυξη, σχάρα κλπ.). Το εικονίδιο στο κουμπί αντιπροσωπεύουν ένα τυπικό είδος φαγητού για αυτή τη λειτουργία, αλλά ισχύουν και για άλλα παρόμοια είδη τροφίμων. Στην επόμενη σελίδα, ο πίνακας δείχνει λεπτομερώς την έννοια και τη χρήση των επιμέρους λειτουργιών και των προκαθορισμένων χρόνων κάθε λειτουργίας. Αυτά μπορούν φυσικά να προσαρμοστούν.

Ο απλοποιημένος διακόπτης χρησιμοποιείται επίσης για να σταματήσει ή να ακυρώσει την επιλεγμένη λειτουργία - απλά γυρίστε τον στη θέση εκκίνησης »0«.

7. ΛΕΙΤΟΥΡΓΙΑ ECO

Πιέστε τα πλήκτρα < και > ταυτόχρονα και κρατήστε τα για 2 δευτερόλεπτα. Η οθόνη θα απενεργοποιηθεί και ο φούρνος μικροκυμάτων θα ξεκινήσει τη λειτουργία Eco που ελαχιστοποιεί τη χρήση ενέργειας. Η συσκευή θα τεθεί αυτόματα σε λειτουργία ECO μετά από 10 λεπτά μετά την τελευταία λειτουργία. Για να ακυρώσετε τη λειτουργία ECO και να ενεργοποιήσετε ξανά την οθόνη, πιέστε οποιοδήποτε πλήκτρο ή ανοίξτε ή κλείστε την πόρτα..

Σύμβολο	Λειτουργία	Έννοια	Ποσότητα	Προκαθορισμένος χρόνος	Συμβουλές
	Μικροκύματα 100% 	Φλιτζάνι νερό/ καφές / γάλα / τσάι	1 φλιτζάνι -200ml	2 λεπτά 20 δευτ	Για πιο ζεστό ρόφημα ή μεγαλύτερο φλιτζάνι αυξήστε το χρόνο.
	Μικροκύματα 100% 	Ποπ-κορν	1σακούλα - 100g	3 λεπτά 30 δευτ	Προσαρμόστε το χρόνο σύμφωνα με το βάρος και το είδος.
	Μικροκύματα 50% 	Μαγείρεμα λαχανικών	300g - καρότα (σε φέτες)	4 λεπτά	
	Μικροκύματα 30% 	Ξεπάγωμα ψωμιού	0,5kg	20 λεπτά	Προσαρμόστε το χρόνο σύμφωνα με το βάρος
	Γκριλ 85% 	Ψάρια	Ψάρια 500g	25 λεπτά	Γυρίστε τα ψάρια μετά από 15λεπτά, όταν ακουστεί ο ήχος και πιέστε ξανά ΕΝΑΡΞΗ.
	Μικροκύματα 30% + ζαγ 70% 	Πίτσα	Πίτσα 350g	11 λεπτά	
	Μικροκύματα 40% + γκριλ 60% 	Μπριζόλα	Μπριζόλα 500g	35 λεπτά	Για πιο τραγανή μπριζόλα και από τις δύο πλευρές, πιέστε το πλήκτρο ΕΝΑΡΞΗ 5 λεπτά πριν το τέλος, γυρίστε τη μπριζόλα και στη συνέχεια πατήστε ξανά το πλήκτρο ΕΝΑΡΞΗ.
	Μικροκύματα 10% 	Ζέσταμα		10 λεπτά	
	Ρολόι	Ρολόι			
	Καθυστέρηση έναρξης	Καθυστέρηση έναρξης			
	Μικροκύματα 100% 	Αυτόματο καθάρισμα	1 φλιτζάνι - 200ml	5 λεπτά	

1. Απενεργοποιείστε το φούρνο και βγάλτε το καλώδιο παροχής ρεύματος από την πρίζα πριν τον καθαρισμό.
2. Κρατήστε το εσωτερικό του φούρνου καθαρό. Εάν λερωθούν τα τοιχώματα του φούρνου από υπολείμματα φαγητού, σκουπίστε με ένα υγρό πανί. Δεν συνιστάται η χρήση σκληρών ή λειαντικών απορρυπαντικών.
3. Η εξωτερική επιφάνεια του φούρνου μπορεί να καθαριστεί με ένα υγρό πανάκι. Για να αποφύγετε την πρόκληση βλάβης στα εξαρτήματα λειτουργίας του φούρνου, δεν επιτρέπεται να εισχωρεί νερό στα ανοίγματα εξερισμού.
4. Προσέξτε να μην βραχεί ο Πίνακας Ελέγχου. Καθαρίστε με ένα μαλακό, υγρό πανί. Μην χρησιμοποιείτε απορρυπαντικά, λειαντικά ή καθαριστικά σπρέι στον πίνακα ελέγχου.
5. Εάν συσσωρευτεί ατμός μέσα ή γύρω από το εξωτερικό μέρος της πόρτας του φούρνου, σκουπίστε με ένα μαλακό πανί. Αυτό μπορεί να συμβεί όταν ο φούρνος μικροκυμάτων λειτουργεί υπό συνθήκες υψηλής υγρασίας και σε καμία περίπτωση δεν υποδεικνύει δυσλειτουργία της μονάδας.
6. Αφαιρέστε τις οσμές από το φούρνο σας συνδυάζοντας ένα φλιτζάνι νερό με το χυμό και τη φλούδα ενός λεμονιού σε ένα βαθύ σκεύος για φούρνο μικροκυμάτων. Τοποθετήστε το στο φούρνο για 5 λεπτά. Σκουπίστε καλά και στεγνώστε με ένα μαλακό πανί.

ΠΕΡΙΒΑΛΛΟΝ

Μην πετάτε τη συσκευή με τα κανονικά οικιακά απορρίμματα στο τέλος της ζωής της, αλλά παραδώστε την σε έναν επίσημο φορέα συλλογής και ανακύκλωσης. Με αυτόν τον τρόπο, συμβάλλετε στην προστασία του περιβάλλοντος.

ΕΓΚΑΤΑΣΤΑΣΗ

1. Βεβαιωθείτε ότι όλα τα υλικά συσκευασίας έχουν αφαιρεθεί από το εσωτερικό της συσκευής.
 2. Επιθεωρήστε το φούρνο μόλις βγει από την συσκευασία για τυχόν ορατές ζημιές όπως:
 - Μη ευθυγραμμισμένη πόρτα
 - Κατεστραμμένη πόρτα
 - Βαθουλώματα ή τρύπες στο Παράθυρο Ελέγχου και την Οθόνη
 - Βαθουλώματα στην κοιλότητα του φούρνου
- Αν οποιοδήποτε από τα παραπάνω είναι ορατό, ΜΗΝ χρησιμοποιήσετε το φούρνο.
3. Αυτός ο φούρνος μικροκυμάτων ζυγίζει 15,5 κιλά και πρέπει να τοποθετηθεί σε οριζόντια επιφάνεια αρκετά ισχυρή για να υποστηρίξει αυτό το βάρος.
 4. Ο φούρνος πρέπει να τοποθετηθεί μακριά από υψηλές θερμοκρασίες και ατμό.
 5. ΜΗΝ τοποθετείτε τίποτα στην εξωτερική οροφή του φούρνου.
 6. Τα πλευρικά τοιχώματα του φούρνου πρέπει να βρίσκονται σε απόσταση τουλάχιστον 20 cm από τα παρακείμενα έπιπλα ή τοίχους και η οροφή του φούρνου 30 cm μακριά από τονπάνω τοίχο για να εξασφαλίσετε τον σωστό αερισμό.
 7. Όπως συμβαίνει με οποιαδήποτε συσκευή, απαιτείται στενή παρακολούθηση όταν χρησιμοποιείται από παιδιά.
 8. Βεβαιωθείτε ότι η πρίζα AC είναι εύκολα προσβάσιμη ώστε το καλώδιο να μπορεί να αφαιρεθεί γρήγορα σε περίπτωση έκτακτης ανάγκης. Διαφορετικά, πρέπει να είναι δυνατή η αποσύνδεση της συσκευής με τη χρήση ενός διακόπτη από το κύκλωμα. Στην περίπτωση αυτή, εξετάζονται οι υπάρχουσες διατάξεις των προτύπων ηλεκτρικής ασφάλειας. Το προϊόν πρέπει να εγκατασταθεί σωστά σε γειωμένη πρίζα με μονοφασικό AC (230 V/50 Hz). ΠΡΟΕΙΔΟΠΟΙΗΣΗ! Η ΣΥΣΚΕΥΗ ΠΡΕΠΕΙ ΝΑ ΓΕΙΩΘΕΙ!
 9. Η συσκευή απαιτεί 1,4 KW για τη λειτουργία της. Συνιστάται συνεννόηση με τον τεχνικό συντήρησης κατά την εγκατάσταση του φούρνου.

ΠΡΟΣΟΧΗ: Ο φούρνος αυτός προστατεύεται εσωτερικά από ασφάλεια 250V, 10 Amp.

ΠΡΟΔΙΑΓΡΑΦΕΣ

Κατανάλωση ενέργειας.....	220-240V~50Hz, 1400W
Ισχύς εξόδου	900W
Αντίσταση γκριλ.....	1200W
Συχνότητα λειτουργίας.....	2450MHz
Εξωτερικές διαστάσεις.....	510mm (Π) x 303mm(Y) x 375mm(B)
Χωρητικότητα φούρνου.....	23 λίτρα
Βάρος συσκευής	Približno 15,5 kg
Επίπεδο θορύβου.....	Lc < 58 dB (A)



Αυτή η συσκευή επισημαίνεται σύμφωνα με την ευρωπαϊκή οδηγία 2012/19/EU για τα Απόβλητα Ηλεκτρικού και Ηλεκτρονικού Εξοπλισμού (WEEE). Αυτή η κατευθυντήρια οδηγία είναι στο πλαίσιο μιας Πανευρωπαϊκής εγκυρότητας επιστροφής και ανακύκλωσης για τα Απόβλητα Ηλεκτρικού και Ηλεκτρονικού Εξοπλισμού (WEEE).

ΔΙΑΣΤΑΣΕΙΣ ΣΥΝΔΕΣΗΣ

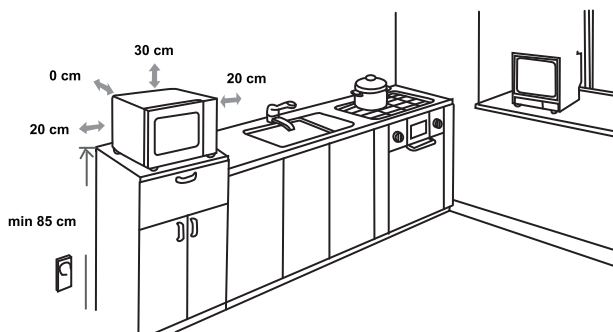

ΠΑΡΕΜΒΟΛΕΣ ΣΥΧΝΟΤΗΤΩΝ

Η λειτουργία του φούρνου μπορεί να προκαλέσει παρεμβολές στο ραδιόφωνο, την τηλεόραση, ή σε παρεμφερή μηχανήματα. Όταν συμβεί αυτό, μπορείτε να μειώσετε ή να εξαφανίσετε τις παρεμβολές παίρνοντας τα ακόλουθα μέτρα.

- Καθαρίστε την πόρτα και τις εφραπτόμενες επιφάνειες του φούρνου.
- Τοποθετήστε το ραδιόφωνο, την τηλεόραση, κλπ., σε, όσο το δυνατόν μεγαλύτερη απόσταση από τον φούρνο μικροκυμάτων.
- Χρησιμοποιήστε μια σωστά εγκατεστημένη κεραία για το ραδιόφωνο, την τηλεόραση κτλ., ώστε να έχετε δυνατή λήψη σήματος.

ΔΙΑΤΗΡΟΥΜΕ ΤΟ ΔΙΚΑΙΩΜΑ ΣΕ ΟΠΟΙΕΣΔΗΠΟΤΕ ΑΛΛΑΓΕΣ ΔΕΝ ΕΠΗΡΕΑΖΟΥΝ ΤΗ ΛΕΙΤΟΥΡΓΙΚΟΤΗΤΑ ΤΗΣ ΣΥΣΚΕΥΗΣ.

ΠΡΙΝ ΚΑΛΕΣΤΕ ΤΟΝ ΤΕΧΝΙΚΟ ΣΕΡΒΙΣ

1. Εάν ο φούρνος δεν λειτουργεί, οι πληροφορίες στην οθόνη δεν εμφανίζονται, ή οι ενδείξεις στην οθόνη εξαφανίζονται:
 - α) Ελέγξτε ότι ο φούρνος είναι σταθερά συνδεδεμένος στην πρίζα. Αν δεν είναι, βγάλτε το καλώδιο από την πρίζα, περιμένετε 10 δευτερόλεπτα και συνδέστε τον φούρνο ξανά, σταθερά.
 - β) Ελέγξτε την εγκατάσταση και το κύκλωμα για τυχόν καμένη ασφάλεια ή πεσμένο διακόπτη κυκλώματος. Αν αυτά φαίνεται να λειτουργούν σωστά, ελέγξτε την πρίζα με μια άλλη συσκευή.
2. Εάν δεν λειτουργούν τα μικροκύματα:
 - α) Ελέγξτε αν έχει ρυθμιστεί ο χρονοδιακόπτης.
 - β) Ελέγξτε ότι η πόρτα είναι καλά κλεισμένη και ασφαλισμένη. Διαφορετικά, η ενέργεια των μικροκυμάτων δεν θα εισέλθει στον φούρνο.
Εάν καμιά από τις παραπάνω

Εάν καμιά από τις παραπάνω ενέργειες δεν διορθώνει την κατάσταση, επικοινωνήστε με τον πλησιέστερο αντιπρόσωπο παροχής υπηρεσιών.

ΕΓΓΥΗΣΗ ΚΑΙ ΣΕΡΒΙΣ

Εάν χρειάζεστε πληροφορίες ή έχετε κάποιο πρόβλημα, επικοινωνήστε με το Κέντρο Εξυπηρέτησης Πελατών της Gorenje στη χώρα σας (ο αριθμός τηλεφώνου βρίσκεται στο φυλλάδιο της εγγύησης). Εάν δεν υπάρχει κέντρο εξυπηρέτησης πελατών στη χώρα σας, επισκεφθείτε τον τοπικό αντιπρόσωπο της Gorenje ή επικοινωνήστε με το τμήμα σέρβις των οικιακών συσκευών Gorenje.

Ενδέχεται να προκύψουν τυχόν αναντιστοιχίες σε χρωματικές αποχρώσεις μεταξύ διαφορετικών συσκευών ή εξαρτημάτων σε μια ενιαία γραμμή σχεδιασμού, λόγω διαφόρων παραγόντων, όπως είναι οι διαφορετικές γωνίες υπό τις οποίες παρατηρούνται οι συσκευές, τα διαφορετικά χρώματα φόντου, τα υλικά και ο φωτισμός χώρου.

Μόνο για προσωπική χρήση!

Επιπλέον συστάσεις για το μαγείρεμα σε φούρνο μικροκυμάτων και χρήσιμες συμβουλές μπορείτε να βρείτε στην ιστοσελίδα:

<http://www.gorenje.com>

ΣΑΣ ΕΥΧΟΜΑΣΤΕ ΝΑ ΕΥΧΑΡΙΣΤΗΘΕΙΤΕ ΤΗ ΧΡΗΣΗ ΤΗΣ ΣΥΣΚΕΥΗΣ ΣΑΣ.

gorenje

