

# Simplicity

COLLECTION

BM235SYW  
BM235SYB

## เรียน ผู้มีอุปการคุณ

เรารู้สึกยินดีเป็นอย่างยิ่งที่ท่านเลือกใช้ผลิตภัณฑ์ของเรา และเชื่อว่าเมื่อได้ใช้งานผลิตภัณฑ์ของเราแล้ว ท่านจะยิ่งวางใจและประทับใจในประสิทธิภาพ ทั้งนี้ เราได้จัดทำคู่มือแนะนำการใช้งานฉบับสมบูรณ์ เพื่อให้ใช้งานเครื่องใช้ไฟฟ้าได้ง่ายและสะดวกยิ่งขึ้น

ข้อแนะนำต่าง ๆ จะช่วยให้ท่านใช้งานเครื่องใช้ไฟฟ้าใหม่ได้อย่างราบรื่น ดังนั้น โปรดศึกษาคู่มือฉบับนี้โดยละเอียดก่อนการใช้งานเครื่องใช้ไฟฟ้าครั้งแรก

ไม่ว่าในกรณีใด โปรดตรวจสอบเครื่องใช้ไฟฟ้าที่ท่านได้รับว่าอยู่ในสภาพสมบูรณ์ หากพบความเสียหายจากการขนส่ง ขอให้ติดต่อพนักงานขายหรือคลังสินค้าในพื้นที่ที่ท่านดำเนินการจัดส่งสินค้าแก่ท่าน หมายเลขโทรศัพท์ระบุไว้ในใบเสร็จรับเงินหรือใบส่งสินค้า

เราหวังอย่างยิ่งว่าท่านจะได้รับประสบการณ์ที่ดีในการใช้งานเครื่องใช้ไฟฟ้าใหม่นี้



เครื่องใช้ไฟฟ้านี้ออกแบบมาสำหรับใช้งานภายในครัวเรือนเพื่ออุ่นอาหารและเครื่องต้มด้วยพลังงานแม่เหล็กไฟฟ้า ควรใช้งานเฉพาะภายในอาคารเท่านั้น

## คู่มือแนะนำการใช้งาน

ข้อแนะนำเหล่านี้จัดทำขึ้นสำหรับผู้ใช้งาน

คู่มือฉบับนี้ประกอบด้วยรายละเอียดเกี่ยวกับเครื่องใช้ไฟฟ้าและวิธีการใช้งาน ซึ่งนำมาปรับใช้กับเครื่องใช้ไฟฟ้าต่างชนิดได้ ดังนั้น ท่านอาจพบคำอธิบายการทำงานบางประการที่ไม่ตรงกับเครื่องใช้ไฟฟ้าของท่าน

เราขอสงวนสิทธิ์ต่อการเปลี่ยนแปลงและข้อผิดพลาดใด ๆ ในคู่มือแนะนำการใช้งานฉบับนี้



ห้ามสัมผัสพื้นผิวเครื่องใช้ไฟฟ้าบริเวณทำความร้อนหรือประกอบอาหาร เนื่องจากบริเวณดังกล่าวจะร้อนจัดในระหว่างการทำงาน ดูแลให้เด็กอยู่ห่างจากเครื่องใช้ไฟฟ้าในระยะที่ปลอดภัย เพราะอาจเสี่ยงต่อการโดนความร้อนลวก!



ห้ามถอดฝาครอบออก เนื่องจากคลื่นไมโครเวฟและแรงดันไฟฟ้าสูง!

**คำเตือน!** เครื่องใช้ไฟฟ้าและบางชิ้นส่วนที่สัมผัสได้อาจเกิดความร้อนระหว่างการใช้งาน ควรระวังไม่ให้สัมผัสโดนอุปกรณ์ทำความร้อน ไม่ควรให้เด็กที่อายุต่ำกว่า 8 ปี เข้าใกล้เครื่องใช้ไฟฟ้านอกจากมีผู้ดูแลตลอดเวลา ควรดูแลเด็กไม่ให้เล่นเครื่องใช้ไฟฟ้า

เด็กอายุ 8 ปีขึ้นไป และบุคคลที่มีความบกพร่องทางด้านร่างกาย ประสาทสัมผัส หรือจิตใจ หรือขาดประสบการณ์และความรู้ สามารถใช้งานเครื่องใช้ไฟฟ้านี้ได้ภายใต้การควบคุมดูแลหรือให้คำแนะนำเกี่ยวกับการใช้งานเครื่องใช้ไฟฟ้าที่ปลอดภัย ตลอดจนเข้าใจถึงอันตรายที่อาจเกิดขึ้น ห้ามมิให้เด็กเล่นเครื่องใช้ไฟฟ้า รวมถึงดูแลทำความสะอาดเครื่องโดยลำพัง ยกเว้นเด็กที่มีอายุเกิน 8 ปี และมีผู้ปกครองดูแล ควรเก็บเครื่องใช้ไฟฟ้าและสายไฟให้พ้นจากมือเด็กที่มีอายุต่ำกว่า 8 ปี

- **คำเตือน :** เมื่อเครื่องใช้ไฟฟ้าทำงานในโหมดทำอาหารแบบผสม ไม่ควรปล่อยให้เด็กใช้งานโดยไม่มีผู้ใหญ่ดูแล เนื่องจากเครื่องใช้ไฟฟ้าจะมีอุณหภูมิสูงขึ้น (เฉพาะรุ่นที่มีฟังก์ชันย่าง)

- คำเตือน : ถ้าประตูหรือซี่ลประตูชำรุด ห้ามเปิดใช้งานเตอบไมโครเวฟจนกว่าจะได้รับการซ่อมแซมโดยบุคลากรผู้มีความชำนาญ
- คำเตือน : บริการหรือการซ่อมแซมใด ๆ ที่จำเป็นต้องถอดฝาครอบตัวเครื่อง ซึ่งทำหน้าที่ป้องกันการสัมผัสกับรังสีไมโครเวฟนั้น มีความเสี่ยงที่จะเกิดอันตรายและต้องดำเนินการโดยผู้เชี่ยวชาญเท่านั้น
- คำเตือน : ห้ามอุ่นของเหลวและอาหารอื่น ๆ ที่บรรจุไว้ในภาชนะปิดสนิท เพราะอาจเกิดระเบิดได้
- ควรดูแลเด็กไม่ให้เล่นเครื่องใช้ไฟฟ้า
- ห้ามถอดขาตั้งเตอบไมโครเวฟออก และห้ามกีดขวางช่องระบายอากาศของเตอบไมโครเวฟ
- ใช้เฉพาะอุปกรณ์เครื่องครัวที่เหมาะสมสำหรับเตอบไมโครเวฟเท่านั้น
- เมื่ออุ่นอาหารในภาชนะที่ทำจากกระดาษหรือพลาสติก ควรเพิ่มความระมัดระวังยิ่งขึ้น เนื่องจากวัสดุดังกล่าวอาจติดไฟได้
- หากมีควันออกมาจากเตอบไมโครเวฟ ให้ปิดการทำงานหรือถอดปลั๊กทันที แล้วปิดประตูเตอบไมโครเวฟไว้เช่นเดิมเพื่อกันเปลวไฟลุกลาม
- การอุ่นเครื่องดื่มด้วยเตอบไมโครเวฟอาจทำให้เกิดการเดือดปะทุที่ล้นชา จึงควรระมัดระวังขณะถือภาชนะบรรจุเครื่องดื่ม
- ควรเขย่าหรือคนอาหารที่บรรจุในขวดนมเด็กหรือขวดโหลอาหารเด็ก และตรวจวัดอุณหภูมิของอาหารก่อนบ้วนให้เด็ก เพื่อไม่ให้อาหารร้อนลวกปาก
- ห้ามใช้เตอบไมโครเวฟอุ่นไขทั้งเปลือกและไข่ต้มที่ยังไม่ปอกเปลือก เนื่องจากไขอาจระเบิดแม้ว่าไมโครเวฟจะหยุดการทำงานแล้ว

- ในการทำความสะอาดพื้นผิวประตู ซีลประตู และช่องด้านในของเตาอบไมโครเวฟ ควรใช้ฟองน้ำหรือผ้าเนื้อนุ่มชุบน้ำยาหรือสารทำความสะอาดที่อ่อนโยนไม่มีฤทธิ์กัดกร่อน
- ควรทำความสะอาดเตาอบไมโครเวฟและกำจัดสิ่งสกปรกอย่างสม่ำเสมอ
- หากเตาอบไมโครเวฟไม่ได้รับการดูแลและทำความสะอาด อาจทำให้พื้นผิวเสื่อมสภาพ ซึ่งส่งผลกระทบต่ออายุการใช้งานของเครื่องใช้ไฟฟ้าและนำไปสู่สถานการณ์ที่เป็นอันตรายได้
- หากสายไฟชำรุด ควรให้บริษัทผู้ผลิต ตัวแทนให้บริการ หรือช่างที่มีคุณสมบัติเหมาะสม ดำเนินการเปลี่ยนสายไฟเส้นใหม่เพื่อหลีกเลี่ยงอันตราย
- ห้ามปล่อยให้สายไฟแขวนห้อยบริเวณขอบโต๊ะหรือเคาน์เตอร์
- ห้ามเชื่อมต่อเครื่องใช้ไฟฟ้ากับสวิตช์ตั้งเวลากายนอกหรือใช้รีโมตควบคุมเพื่อป้องกันไม่ให้เกิดเหตุอันตราย
- ห้ามเปลี่ยนหลอดไฟภายในเตาอบไมโครเวฟโดยเด็ดขาด การเปลี่ยนหลอดไฟดังกล่าวต้องดำเนินการโดย Gorenje เท่านั้น
- ห้ามทำความสะอาดเครื่องใช้ไฟฟ้าโดยใช้เครื่องพ่นไอน้ำ เครื่องฉีดน้ำแรงดันสูง ของมีคม น้ำยาทำความสะอาดที่มีฤทธิ์กัดกร่อน ฟองน้ำเนื้อหยาบ น้ำยาขัดคราบ

## ข้อมูลด้านความปลอดภัยเพื่อ การใช้งานทั่วไป

ระเบียบปฏิบัติและแนวทางป้องกันเพื่อให้เตาอบไมโครเวฟ รวมไปถึงเครื่องใช้ไฟฟ้า  
ทุกชนิด ทำงานได้อย่างเต็มประสิทธิภาพ มีดังต่อไปนี้

1. งานแก้ว วงลือรองจานแก้ว เพลลา และลูกล้อ ต้องวางไว้ในตำแหน่งที่ถูกต้อง  
ขณะที่เตาอบไมโครเวฟทำงาน
2. ไม่ใช้เตาอบไมโครเวฟเพื่อวัตถุประสงค์อื่นนอกจากการทำอาหาร เช่น อบผ้า  
กระดาษ หรือสิ่งของที่ไม่ใช่อาหาร หรือฆ่าเชื้อ
3. ไม่ใช้งานเตาอบไมโครเวฟโดยที่ไม่มีอาหารอยู่ภายใน เพราะอาจทำให้เตาอบ  
ไมโครเวฟชำรุดเสียหายได้
4. ไม่เก็บของต่าง ๆ เช่น กระดาษ หนังสือรวมสูตรทำอาหาร และอื่น ๆ ไว้ในช่อง  
ด้านในของเตาอบไมโครเวฟ
5. ไม่ใช้เตาอบไมโครเวฟทำอาหารจำพวกที่มีเยื่อหุ้ม เช่น ไข่แดง มันฝรั่ง ตับไก่  
และอื่น ๆ นอกเสียจากใช้ส้อมจิ้มอาหารดังกล่าวหลาย ๆ ครั้งก่อนนำเข้าเตาอบ  
ไมโครเวฟ
6. ไม่สอดวัตถุใด ๆ เข้าไปในช่องหรือรอยต่อของตัวเครื่องด้านนอก
7. ห้ามถอดชิ้นส่วน เช่น ขาดัง เพลลา สกรู และอื่น ๆ ออกจากเตาอบไมโครเวฟ  
โดยเด็ดขาด
8. ไม่ทำอาหารด้วยการวางอาหารลงบนจานแก้วของเตาอบไมโครเวฟโดยตรง  
บรรจุอาหารไว้ในภาชนะทำอาหารก่อนนำมาวางในเตาอบไมโครเวฟ.  
**ข้อควรระวัง – เครื่องครัวที่ห้ามใช้ร่วมกับเตาอบไมโครเวฟ**
  - ไม่ใช้กระทะโลหะหรือจานที่มีด้ามจับโลหะ
  - ไม่ใช้เครื่องครัวใด ๆ ที่มีขอบโลหะ
  - ไม่ใช้ลวดหุ้มกระดาษรัดปากถุงพลาสติก
  - ไม่ใช้จานเมลามีน เนื่องจากมีส่วนผสมของวัสดุที่ดูดซับคลื่นไมโครเวฟ ซึ่ง  
จะทำให้เกิดการแตกหักหรือไหม้เกรียม รวมทั้งชะลอรยะเวลาการทำ  
อาหารให้ล่าช้า
  - ไม่ใช้ภาชนะและเครื่องใช้บนโต๊ะอาหารของเซรามิก เชมเมลแวร์ (Centura  
Tableware) เพราะผิวเคลือบไม่เหมาะสำหรับการใช้งานร่วมกับไมโครเวฟ  
เช่นเดียวกับถ้วยมีหูของคอเรลล์ ลิฟวิงแวร์ (Corelle Livingware)
  - ไม่อุ่นอาหารในภาชนะที่ปิดฝาปิดสนิท เช่น ขวดน้ำอัดลม หรือขวดน้ำมันที่  
ปิดฝาไว้ เนื่องจากอาจเกิดการระเบิดได้เมื่อเตาอบไมโครเวฟเกิดความร้อนสูง
  - ไม่ใช้เครื่องมือวัดอุณหภูมิเนื้อหรือน้ำตาลแบบดั้งเดิม
  - ควรใช้เครื่องมือวัดอุณหภูมิที่ออกแบบมาสำหรับการทำอาหารด้วย  
ไมโครเวฟโดยเฉพาะ
9. ควรใช้เครื่องใช้สำหรับไมโครเวฟตามคำแนะนำของผู้ผลิตเท่านั้น
10. ไม่ใช้เตาอบไมโครเวฟทอดอาหาร
11. โปรดจำไว้ว่าเตาอบไมโครเวฟอุ่นร้อนเฉพาะของเหลวในบรรจุภัณฑ์ไม่ได้อุ่น  
ร้อนบรรจุภัณฑ์โดยตรง

ดังนั้น แม้ว่าฝาปิดภาชนะจะไม่ร้อนเมื่อนำออกจากเตาอบไมโครเวฟ แต่อาหาร/  
ของเหลวภายในอาจมีไอร้อนพุ่งและ/หรือมีเศษกระเด็นออกมาเมื่อเปิดฝาดอก  
เช่นเดียวกับการทำอาหารปกติ

12. ตระจุกอุณหภูมิของอาหารที่ปรุงสุกทุกครั้ง โดยเฉพาะเมื่ออุ่นหรือทำอาหาร/  
ของเหลวให้ทารก ไม่ควรรับประทานอาหาร/ของเหลวที่เพิ่งออกจากเตาอบ  
ไมโครเวฟ แต่วางทิ้งไว้สักครู่และคนอาหาร/ของเหลวเพื่อกระจายความร้อนจนทั่ว
13. อาหารที่มีส่วนผสมของน้ำมันและน้ำ เช่น นํ้าสต็อก ควรวางทิ้งไว้ประมาณ  
30-60 วินาที หลังจากปิดเตาอบไมโครเวฟแล้ว เพื่อช่วยให้ส่วนผสมเข้าที่และ  
ป้องกันการเกิดฟองเมื่อใช้ช้อนตักอาหาร/ของเหลว หรือเติมก้อนปรุงรสน้ำซุ๊ป
14. เมื่อเตรียม/ทำอาหาร/ของเหลว ควรจำไว้ว่าอาหารบางชนิด เช่น คริสต์มาสฟูดดิ้ง  
แยม และเนือบด จะเกิดความร้อนอย่างรวดเร็ว เมื่ออุ่นร้อนหรือทำอาหารที่มี  
ไขมันหรือนํ้าตาลสูง ไม่ควรใส่ในบรรจุภัณฑ์พลาสติก
15. อุปกรณ์ทำอาหารอาจเกิดความร้อนเนื่องจากได้รับการถ่ายเทจากอาหารที่มีความ  
ความร้อน โดยเฉพาะพลาสติกห่ออาหารที่คลุมปิดด้านบนของอาหารและด้ามจับ  
เครื่องครัว กรณีนี้จำเป็นต้องสวมถุงมือจับของร้อนเพื่อถือด้ามจับเครื่องครัว
16. วิธีลดความเสี่ยงในการเกิดไฟลุกไหม้ในช่องด้านในเตาอบไมโครเวฟ มีดังนี้
  - a) ไม่ปรุงอาหารจนสุกเกินไป เพิ่มความระมัดระวังเมื่อใส่กระดาษ พลาสติก  
หรือวัสดุไวไฟอื่น ๆ ไว้ภายในเตาอบไมโครเวฟเพื่ออำนวยความสะดวกใน  
การทำอาหาร
  - b) แกะลวดรีดปากถุงออกก่อนนำถุงเข้าเตาอบไมโครเวฟ
  - c) หากวัสดุภายในเตาอบไมโครเวฟติดไฟ ไม่ต้องเปิดประตูเตาอบไมโครเวฟ  
แต่ให้หยุดการทำงานโดยปิดสวิตช์หรือตัดกำลังไฟที่ฟิวส์หรือแผงเบรกเกอร์

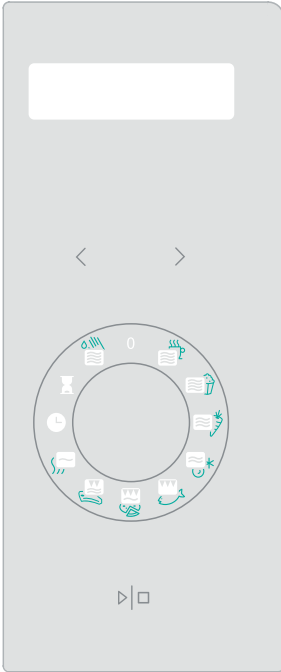

**หน้าจอแสดงผล**

(แสดงระยะเวลาทำอาหาร กำลังไฟ ตัวแสดงสถานะการทำงาน และเวลาตามนาฬิกา)

< > เวลาทำอาหาร

**ปุ่มฟังก์ชันที่ใช้งานได้ง่าย**

▶|◻ เริ่ม | หยุด

(กดหนึ่งครั้งเพื่อเริ่มโปรแกรมทำอาหาร กดอีกครั้งเพื่อพักการทำงานชั่วคราว นอกจากนี้ยังใช้ตั้งค่าฟังก์ชันล็อกนิริภัยป้องกันเด็ก)

**ปุ่มเปิดประตูเตาอบไมโครเวฟ**

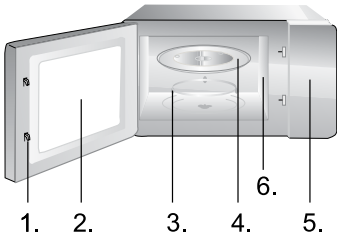

1. ระบบล็อกนิริภัยของประตู
2. กระจกเตาอบไมโครเวฟ
3. วงล้อรองจานแก้ว
4. จานแก้ว
5. แผงควบคุม
6. ท่อนำกลิ่น (ห้ามถอดแผ่นไมกาที่หุ้มปิดท่อนำกลิ่นออก)

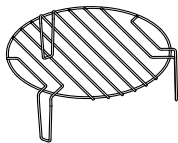

ตะแกรงอย่าง (เฉพาะการใช้งานฟังก์ชันย่างหรือฟังก์ชันทำอาหารแบบผสมโดยวางลงบนจานแก้ว)



# ข้อแนะนำการใช้งานเตาอบไมโครเวฟ

## 1. นาฬิกา



เตาอบไมโครเวฟติดตั้งมาพร้อมกับนาฬิกาดิจิทัล เมื่ออยู่ในโหมดพร้อมใช้งาน สามารถตั้งนาฬิกาเป็นโหมดบอกเวลาแบบ 24 ชั่วโมง โดยกดปุ่ม C LOCK

ตัวอย่างเช่น สมมติท่านต้องการตั้งเวลานาฬิกาของเตาอบที่ 8:30 น.

1. ในโหมดพร้อมใช้งาน หมุนปุ่มฟังก์ชันไปยังตำแหน่ง C LOCK
2. กดปุ่ม < และ > เพื่อตั้งค่านาฬิกาที่ 8:30
3. กดปุ่ม เริ่ม | หยุด หนึ่งครั้งเพื่อยืนยันการตั้งค่า

## 2. การตั้งเวลาทำอาหารภายหลัง



ฟังก์ชันนี้ช่วยให้ท่านตั้งโปรแกรมทำอาหารไว้ล่วงหน้า แล้วค่อยเริ่มทำอาหารภายหลัง

ตัวอย่างเช่น สมมติว่าขณะนี้เป็นเวลา 9:00 น. และท่านต้องการให้เตาอบไมโครเวฟเริ่มโปรแกรмы่าง 5 นาที ในเวลา 10:30 น.

1. หมุนปุ่มฟังก์ชันไปที่ DELAY START
2. กดปุ่ม < และ > เพื่อตั้งเวลาไว้ที่ 10:30 น.
3. หมุนปุ่มฟังก์ชันทวนเข็มนาฬิกาไปที่โปรแกรม GRILL
4. กดปุ่ม < หรือ > โดยตรงเพื่อตั้งค่าเวลาทำอาหารที่ 5:00
5. กดปุ่ม เริ่ม | หยุด เพื่อเริ่มทำงาน

### หมายเหตุ :

เมื่อถึงเวลา 10:30 น. โปรแกรมทำอาหารที่ตั้งค่าไว้จะเริ่มทำงานโดยอัตโนมัติ

## 3. ฟังก์ชันล็อกนรภัยป้องกันเด็ก



ฟังก์ชันนี้ใช้เพื่อป้องกันไม่ให้เตาอบทำงานเนื่องจากเด็กเล็กกดเล่นโดยไม่มีผู้ดูแล ตัวแสดงสถานะ CHILD LOCK จะปรากฏขึ้นบนหน้าจอแสดงผล และเตาอบไมโครเวฟจะไม่ทำงานขณะที่ตั้งค่า CHILD LOCK ไว้

การตั้งค่า CHILD LOCK : ในสถานะพร้อมใช้งาน กดปุ่ม เริ่ม | หยุด ค้างไว้ 3 วินาที เสียงเตือนจะดังขึ้นพร้อมกับไฟแสดงสถานะล็อก

การปลด CHILD LOCK : กดปุ่ม เริ่ม | หยุด ค้างไว้ 3 วินาที จนกว่าไฟแสดงสถานะล็อกบนหน้าจอแสดงผลจะดับลง

4. ฟังก์ชันทำความสะอาดด้วยตัวเอง



วางแก้วบรรจุน้ำ 200 มล. ในเตาอบไมโครเวฟ แล้วหมุนปุ่มฟังก์ชันไปที่ฟังก์ชัน SELF CLEAN กดปุ่ม เริ่ม | หยุด เพื่อเริ่มการทำความสะอาด พอดครบ 8 นาที ให้นำแก้วออกแล้วเช็ดเตาอบไมโครเวฟด้วยผ้าแห้ง

5. การปรับเวลา



หากต้องการลดหรือเพิ่มเวลาการทำงาน ให้เลือกฟังก์ชันที่เหมาะสมกับการทำอาหาร (ไมโครเวฟ ย่าง...) และก่อนยืนยัน ให้ปรับเวลาโดยกด < หรือ >

6. การใช้ปุ่มฟังก์ชันที่ใช้งานได้ง่าย























ปุ่มฟังก์ชันใช้สำหรับตั้งค่าฟังก์ชันที่ต้องการ (ทำอาหาร ละลายน้ำแข็ง ย่าง และอื่น ๆ) สัญลักษณ์บนปุ่มแสดงถึงอาหารทั่วไปสำหรับฟังก์ชันนี้ แต่ก็ได้กับอาหารประเภทอื่นที่คล้ายคลึงกัน ในตารางหน้าถัดไปจะแสดงรายละเอียด การใช้งาน และเวลาที่ตั้งค่าไว้ล่วงหน้าของแต่ละฟังก์ชัน ซึ่งสามารถปรับได้ตามการใช้งาน

เคล็ดลับการใช้เตาอบไมโครเวฟ ปุ่มฟังก์ชันยังใช้เพื่อหยุดหรือยกเลิกฟังก์ชันที่เลือกไว้ เพียงหมุนปุ่มไปยังตำแหน่งเริ่มต้น »0«

7. โหมดประหยัดพลังงาน

กดปุ่ม < และ > พร้อมกัน แล้วหน้าจอจะดับลง เตาอบไมโครเวฟจะเข้าสู่โหมดประหยัดพลังงานเพื่อลดการใช้ไฟฟ้า

หากต้องการออกจากโหมดประหยัดพลังงาน ให้เปิดหน้าจอแสดงผลอีกครั้งโดยกดปุ่มอื่น ๆ หรือเปิดหรือปิดประตู

สัญลักษณ์	ฟังก์ชัน	เหมาะสำหรับ	ปริมาณ	เวลาดั้งเดิม	เคล็ดลับ
	ไมโครเวฟ 100% 	น้ำ/กาแฟ/นม/ ชาใส่แก้ว	1 ถ้วย - 200 มล.	2 นาที 20 วินาที	เพิ่มเวลาเมื่อต้องการให้ เครื่องดื่มร้อนขึ้นหรืออุ่นแก้ว ใหญ่ขึ้น
	ไมโครเวฟ 100% 	ป๊อปคอร์น	1 ถุง 100 ก.	3 นาที 30 วินาที	เพิ่มเวลาหากป๊อปคอร์นถุงใหญ่ ขึ้น
	ไมโครเวฟ 50% 	ผัก	300 ก. - แครีรอต (หั่นบาง)	4 นาที	
	ไมโครเวฟ 30% 	ละลาย น้ำแข็ง	ขนมปัง 0.5 กก.	20 นาที	ลดเวลาหากขนมปังชิ้น เล็กกว่านี้
	Grill 85% 	ปลา	ปลา 500 ก.	25 นาที	พลิกปลาเมื่อครบ 12 นาที 30 วินาที เมื่อได้ยินเสียงเตือน แล้วกดปุ่ม เริ่ม   หยุด อีกครั้ง
	ไมโครเวฟ 30% + ย่าง 70% 	พิซซ่า	พิซซ่า 350 ก.	11 นาที	
	ไมโครเวฟ 40% + ย่าง 60% 	สเต็กเนื้อ	สเต็กเนื้อ 500 ก.	35 นาที	ถ้าอยากให้สเต็กเกรียมทั้งสอง ด้าน ให้กดปุ่ม เริ่ม   หยุด ก่อนที่จะครบกำหนดเวลา 5 นาที พลิกด้านสเต็กแล้วกด ปุ่ม เริ่ม   หยุด อีกครั้ง
	ไมโครเวฟ 10% 	อุ่นร้อน		10 นาที	
	นาฬิกา	นาฬิกา			
	ตั้งเวลาทำอาหาร ภายหลัง	ตั้งเวลาทำ อาหารภายหลัง			
	ไมโครเวฟ 100% 	ทำความสะอาด ถ้วยตัวเอง	1 ถ้วย - 200 มล.	5 นาที	

1. ปิดเตาอบไมโครเวฟและถอดปลั๊กออกจากเต้ารับบนผนังก่อนเริ่มทำความสะอาด
2. ดูแลรักษาให้ด้านในของเตาอบไมโครเวฟสะอาดอยู่เสมอ เมื่อครบอาหารและของเหลวกระเด็นติดตามผนังเตาอบไมโครเวฟ ให้เช็ดออกด้วยผ้าชุบน้ำหมาด ไม่ควรใช้น้ำยาทำความสะอาดที่มีฤทธิ์รุนแรงหรือสารกัดกร่อน
3. ควรทำความสะอาดพื้นผิวเตาอบไมโครเวฟด้านนอกด้วยผ้าชุบน้ำหมาด ไม่ปล่อยให้แห้งไหลซึมเข้าสู่ช่องระบายอากาศเพื่อป้องกันไม่ให้เกิดความเสียหายต่อชิ้นส่วนภายในเตาอบไมโครเวฟ
4. ห้ามปล่อยให้แผงควบคุมเปียกน้ำ เช็ดทำความสะอาดด้วยผ้าเนื้อนุ่มชุบน้ำหมาด ไม่ใช้น้ำยาทำความสะอาด สารกัดกร่อน หรือฟองสเปรย์ทำความสะอาดบนแผงควบคุม
5. หากมีไอน้ำเกาะอยู่ภายในหรือรอบประตูเตาอบไมโครเวฟด้านนอกให้เช็ดด้วยผ้าเนื้อนุ่ม กรณีนี้อาจเกิดขึ้นเมื่อเตาอบไมโครเวฟทำงานภายใต้สภาวะที่มีความชื้นสูง และไม่ได้ออกซิ๊งการทำงานที่ผิดปกติแต่อย่างใด
6. บางกรณีอาจจำเป็นต้องถอดจานแก้วออกเพื่อทำความสะอาด ล้างจานแก้วในน้ำสบู่อุ่น ๆ หรือเครื่องล้างจาน
7. ควรทำความสะอาดวงล้อรองจานแก้วและบริเวณพื้นของช่องด้านในเตาอบไมโครเวฟเป็นประจำเพื่อหลีกเลี่ยงการเกิดเสียงรบกวน เพียงใช้น้ำยาทำความสะอาดชนิดอ่อน น้ำ หรือน้ำยาเช็ดกระจกเช็ดทำความสะอาดบริเวณพื้นภายในเตาอบไมโครเวฟแล้วเช็ดให้แห้ง ส่วนวงล้อรองจานแก้วนำมาล้างในน้ำสบู่อุ่น ๆ หรือเครื่องล้างจาน ไอะระเหยจากการทำอาหารจะสะสมในระหว่างการใช้งานอยู่เรื่อย ๆ แต่ไม่ส่งผลต่อพื้นผิวด้านล่างหรือวงล้อรองจานแก้ว เมื่อถอดวงล้อรองจานแก้วออกจากพื้นภายในเตาอบไมโครเวฟเพื่อทำความสะอาด โปรดตรวจสอบให้แน่ใจว่าได้วางอุปกรณ์ดังกล่าวกลับคืนในตำแหน่งที่ถูกต้องแล้ว
8. ขจัดกลิ่นไม่พึงประสงค์ออกจากเตาอบไมโครเวฟโดยการผสมน้ำหนึ่งถ้วยกับน้ำมะนาวและเปลือกมะนาว 1 ลูก ในถ้วยกันลึกลับสำหรับใช้งานกับเตาอบไมโครเวฟ เปิดการทำงานไมโครเวฟราว 5 นาที จากนั้นใช้ผ้าเนื้อนุ่มเช็ดให้ทั่วจนแห้งสนิท

## สิ่งแวดลอม

เมื่อเครื่องใช้ไฟฟ้าหมดอายุการทำงาน ห้ามทิ้งเครื่องใช้ไฟฟ้าร่วมกับขยะตามครัวเรือนทั่วไป โดยให้นำส่งไปยังจุดรวมขยะรีไซเคิลที่ได้รับอนุญาตอย่างเป็นทางการ เพื่อเป็นส่วนหนึ่งในการช่วยกันรักษาสิ่งแวดล้อม

## การติดตั้ง

1. ตรวจสอบว่านำวัสดุบรรจุภัณฑ์ทั้งหมดออกจากด้านในของประตูเตาอบไมโครเวฟแล้ว
2. เมื่อแกะบรรจุภัณฑ์หมดแล้ว ให้ตรวจหาความเสียหายที่มองเห็นได้ เช่น
  - ประตูเตาอบไมโครเวฟไม่เสมอกัน
  - ประตูเตาอบไมโครเวฟชำรุด
  - รอยบุบหรือรูบนกระฉกเตาอบไมโครเวฟหรือจอแสดงผล
  - รอยบุบในช่องด้านในเตาอบไมโครเวฟหากพบเห็นร่องรอยความเสียหายดังกล่าว ห้ามใช้เตาอบไมโครเวฟเด็ดขาด
3. เตาอบไมโครเวฟมีน้ำหนักประมาณ 17.5 กก. และต้องวางลงบนพื้นราบที่แข็งแรงเพียงพอที่จะรับน้ำหนักได้
4. วางเตาอบไมโครเวฟห่างจากบริเวณที่มีอุณหภูมิสูงและไอน้ำ
5. ห้ามวางสิ่งของบนเตาอบไมโครเวฟ
6. วางเตาอบไมโครเวฟโดยเว้นระยะห่างจากผนังด้านข้างอย่างน้อย 20 ซม. และผนังด้านหลัง 30 ซม. เพื่อให้อากาศถ่ายเทได้อย่างเหมาะสม
7. ห้ามถอดเพลลาหมุนจานแก้ว
8. เมื่อเด็กเป็นผู้ใช้งานเตาอบไมโครเวฟ โปรดดูแลอย่างใกล้ชิดเช่นเดียวกับเครื่องใช้ไฟฟ้าอื่น ๆ
9. ตรวจสอบว่าสามารถเข้าถึงแหล่งจ่ายไฟได้สะดวกเพื่อที่จะถอดปลั๊กได้อย่างรวดเร็วในกรณีฉุกเฉิน มิเช่นนั้นควรจะสามารถตัดกระแสไฟผ่านสวิตช์วงจรได้ กรณีนี้จำเป็นต้องพิจารณาถึงข้อบังคับที่เกี่ยวข้องกับมาตรฐานความปลอดภัยทางไฟฟ้า  
ผลิตภัณฑ์ต้องได้รับการติดตั้งอย่างถูกต้องโดยมีเต้ารับต่อสายดินพร้อมแหล่งจ่ายไฟแบบเฟสเดียว (230 โวลต์/50 เฮิร์ตซ์)  
คำเตือน! เครื่องใช้ไฟฟ้านี้ต้องต่อสายดิน!
10. เตาอบไมโครเวฟนี้ต้องใช้กำลังไฟขาเข้า 1.4 KVA ควรปรึกษาวิศวกรฝ่ายบริการเมื่อติดตั้งเตาอบไมโครเวฟ

ข้อควรระวัง : เตาอบไมโครเวฟนี้มีการติดตั้งฟิวส์ 250 โวลต์ 10 แอมป์ ไว้ภายในเครื่อง

## ข้อมูลจำเพาะ



การใช้พลังงาน .....	220-240 โวลต์~50 เฮิร์ตซ์, 1400 วัตต์
กำลังไฟฟ้าไมโครเวฟ .....	900 วัตต์
ไฟย่าง .....	1200 วัตต์
ความถี่ที่ใช้ปฏิบัติงาน .....	2450 เมกะเฮิร์ตซ์
ขนาดภายนอก .....	592 มม.(กว้าง) x 390 มม.(สูง) x 375 มม.(ลึก)
ความจุ .....	23 ลิตร
น้ำหนักไม่รวมกล่อง .....	ประมาณ 17.5 กก.
ระดับเสียงรบกวน .....	Lc < 58 dB

เครื่องใช้ไฟฟ้านี้ได้รับเครื่องหมายตามระเบียบของสภายุโรปและของคณะมนตรียุโรป 2012/19/EU ว่าด้วยซากอุปกรณ์ไฟฟ้าและอิเล็กทรอนิกส์ (WEEE)

แนวปฏิบัตินี้เป็นกรอบความสมบูรณ์ตามกฎหมายที่ยุโรปว่าด้วยการคืนและรีไซเคิลซากอุปกรณ์ไฟฟ้าและอิเล็กทรอนิกส์

## ขนาดติดตั้ง

### ติดตั้งเตาอบไมโครเวฟ

ขนาดที่กำหนด

(ดูภาพประกอบ)

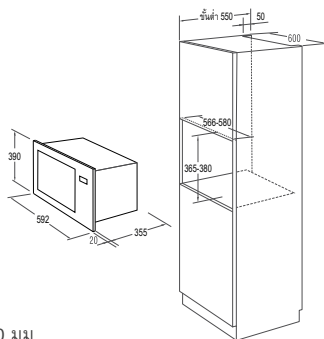

1. ความกว้างภายในของตู้ที่ 566-580 มม.
2. ความสูงภายในของตู้ที่ 365-380 มม.
3. ความลึกของตู้ที่ 550 มม.
4. ขนาดภายนอกของตู้ไม่ควรเล็กกว่า 596 มม.
5. ท้อปไม้ของตู้ควรหนาน้อย 15 มม.

## ขั้นตอนการติดตั้ง

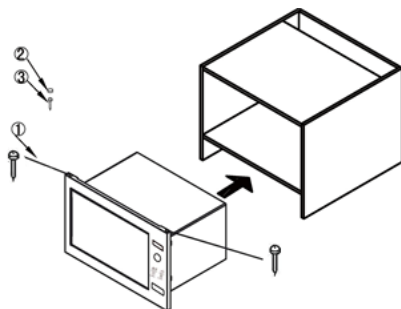

### ชุดอุปกรณ์ติดตั้ง

- |                                      |        |
|--------------------------------------|--------|
| 1. สลักเกลียว $\phi 3 \times 20$ มม. | 2 ตัว  |
| 2. ฝาครอบหัวสกรู                     | 1 ชิ้น |
| 3. สลักเกลียว $\phi 4 \times 45$ มม. | 1 ตัว  |

1. ใส่ไมโครเวฟเข้าไปในตู้ โดยวางตั้งในแนวนอน ควรเว้นระยะห่างจากผนัง ทั้งสองด้านของตู้เท่า ๆ กัน จากนั้นใส่สกรู (ชิ้นส่วนที่ 1) เข้าไปที่รูบริเวณขอบ ด้านบนของตู้เครื่อง แล้วขันสกรูเข้ากับเฟอร์นิเจอร์

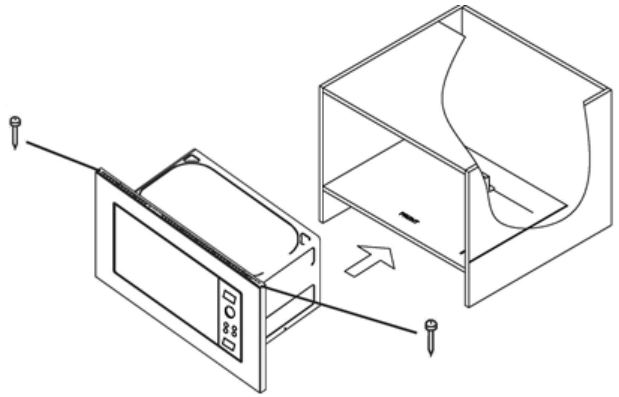

2. เปิดประตูเตาอบไมโครเวฟ ใส่สกรู (ชิ้นส่วนที่ 3) เข้าไปในช่องแล้วขันสกรูติดเข้ากับตู้ จากนั้นเปิดช่องด้วยฝาครอบหัวสกรู

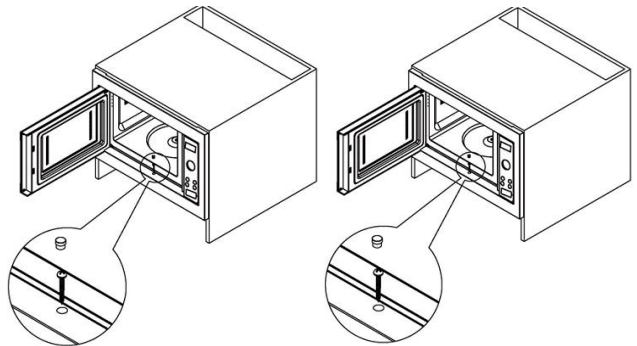

## สัญญาณวิทยุรบกวน

เตาอบไมโครเวฟอาจทำให้เกิดสัญญาณรบกวนกับวิทยุ โทรทัศน์ หรืออุปกรณ์ที่คล้ายคลึงกัน หากเกิดสัญญาณรบกวนและต้องการกำจัดหรือลดสัญญาณรบกวน โปรดปฏิบัติตามขั้นตอนต่อไปนี้

- a) ทำความสะอาดพื้นผิวประตูและซีลประตูเตาอบไมโครเวฟ
- b) วางวิทยุ โทรทัศน์ และอุปกรณ์อื่น ๆ ห่างจากเตาอบไมโครเวฟให้มากที่สุด
- c) ใช้เสาอากาศสำหรับวิทยุ โทรทัศน์ และอื่น ๆ ที่ติดตั้งอย่างถูกต้องเหมาะสม เพื่อการรับสัญญาณที่ดี

เราขอสงวนสิทธิ์ในการแก้ไขปรับเปลี่ยนใด ๆ ที่ไม่กระทบต่อ  
การทำงานของเครื่องใช้ไฟฟ้า

## ก่อนเรียกใช้บริการ

1. หากเตาอบไมโครเวฟไม่มีการตอบสนองใด ๆ ไม่มีข้อมูลปรากฏบนจอแสดงผลหรือจอแสดงผลดับไป
  - a) ตรวจสอบว่าเสียบปลั๊กเตาอบไมโครเวฟแน่นแล้ว หากพบว่าเสียบปลั๊กไม่ดี ให้ดึงปลั๊กออกจากเต้ารับ รอประมาณ 10 วินาที แล้วจึงเสียบปลั๊กให้แน่นอีกครั้ง
  - b) ตรวจสอบบริเวณว่าฟิวส์ขาดหรือเบรกเกอร์วงจรหลักตัดกระแสไฟหรือไม่ หากไม่พบจุดขัดข้องใด ๆ ให้นำเครื่องใช้ไฟฟ้าอื่นมาทดสอบการทำงานของเต้ารับ
2. หากกำลังไฟไมโครเวฟไม่ทำงาน
  - a) ตรวจสอบว่าตั้งเวลาการทำงานไว้หรือไม่
  - b) ตรวจสอบว่าประตูเตาอบไมโครเวฟปิดแน่นและยึดกับตัวล็อกนิริภัยภายในแล้ว มิฉะนั้นคลื่นไมโครเวฟจะไม่หมุนเวียนภายในเตาอบไมโครเวฟ

หากวิธีการข้างต้นยังไม่สามารถแก้ไขอาการผิดปกติได้ โปรดติดต่อตัวแทนผู้ให้บริการที่ได้รับการรับรองใกล้บ้าน

เครื่องใช้ไฟฟ้านี้ผลิตขึ้นสำหรับใช้งานภายในครัวเรือนเพื่ออุ่นหรืออาหาร และเครื่องตั้งด้วยพลังงานแม่เหล็กไฟฟ้า เฉพาะการใช้งานภายในอาคารเท่านั้น

## การรับประกันและบริการ

หากท่านต้องการข้อมูลหรือเกิดเหตุขัดข้องในการใช้งาน โปรดติดต่อศูนย์ดูแลลูกค้า Gorenje ในประเทศของท่าน (ตรวจสอบหมายเลขโทรศัพท์จากใบรับประกันทั่วโลก) ถ้าไม่มีศูนย์ดูแลลูกค้าในประเทศที่ท่านพำนักอาศัย โปรดติดต่อตัวแทนจำหน่าย Gorenje ในเขตพื้นที่ หรือฝ่ายบริการสำหรับเครื่องใช้ไฟฟ้าภายในบ้านของ Gorenje

เครื่องใช้ไฟฟ้าหรือชิ้นส่วนต่าง ๆ ในกลุ่มสินค้าเดียวกันอาจมีสีต่างกันเล็กน้อย ซึ่งเกิดได้จากหลายปัจจัย เช่น องค์ประกอบของเครื่องใช้ไฟฟ้าที่ต่างกัน สีพื้นหลังที่ไม่เหมือนกัน รวมไปถึงวัสดุหรือแสงไฟภายในห้อง

สำหรับการใช้งานส่วนบุคคลเท่านั้น!

ศึกษาคำแนะนำในการทำอาหารด้วยไมโครเวฟเพิ่มเติม ตลอดจนข้อแนะนำที่เป็นประโยชน์ได้ที่เว็บไซต์

<http://www.gorenje.com>

เราหวังเป็นอย่างยิ่งว่าท่านจะเพลิดเพลินกับการใช้งานเครื่องใช้ไฟฟ้า





