

МК

ДЕТАЛНО УПАТСТВО ЗА
УПОТРЕБА ЛАДИЛНИК

gorenje

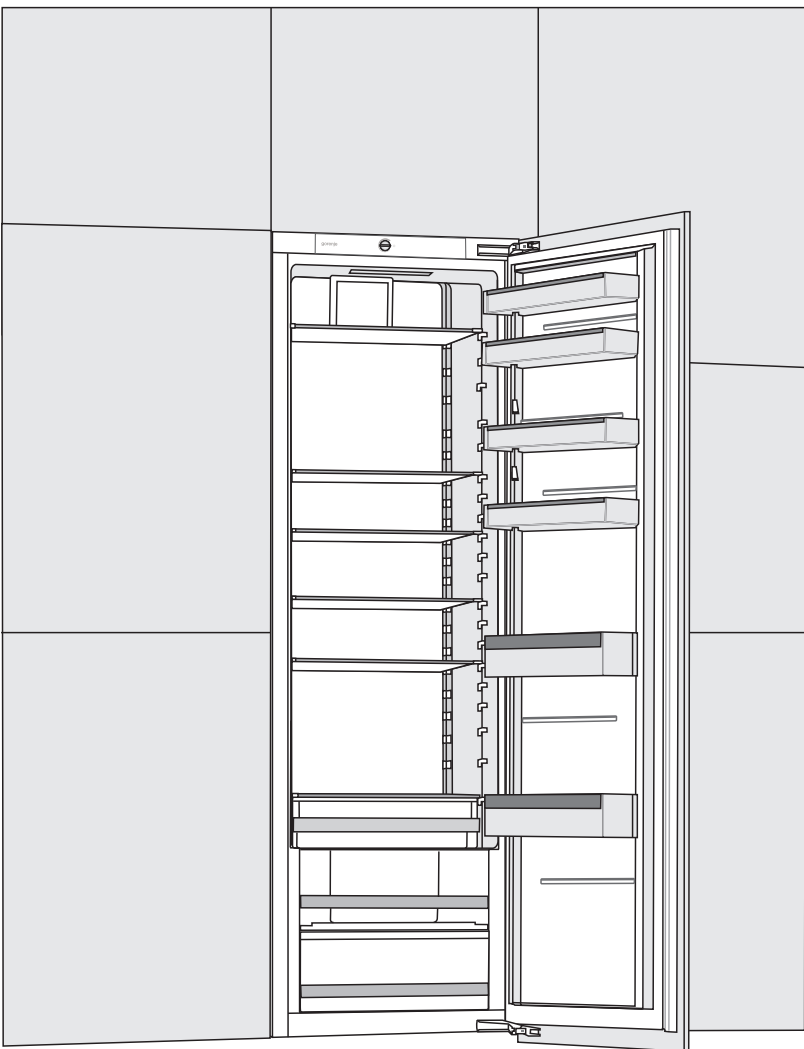

Ви благодариме за довербата која ние ја укажавте со купувањето на овој апарат кој е наменет за поедноставување на животот. За полесна употреба на производот, ние ви приложуваме детални упатства за употреба и упатствата за монтажа кои се дадени во посебен дел. Упатствата за употреба се создадени да ви ја објаснат употребата на апаратот на најбрз можен начин.

Се надеваме дека со задоволство ќе го користите овој апарат.

Апаратот е наменет само за употреба во домаќинството.

Ладилникот е наменет за чување на свежа храна на температури над 0°C.

Ве молиме посетете ја нашата веб страница каде можете да го внесете бројот на моделот на вашиот апарат, назначен на натписната таблица или гарантниот лист за да најдете детални информации за вашиот апарат, совети за употреба, решавање на проблеми, информации за сервиси, упатствата за употреба и слично.



<http://www.gorenje.com.mk>



Важни безбедносни предупредувања



Општи информации и совети



Заштита на животната средина



Не е за во машина за миење на садови

СОДРЖИНА

4 ВАЖНИ ПРЕДУПРЕДУВАЊА 4 ПРЕД ПРВА УПОТРЕБА НА АПАРАТОТ 5 ВАЖНИ БЕЗБЕДНОСНИ УПАТСТВА 8 ВАЖНИ ИНФОРМАЦИИ ЗА УПОТРЕБА НА ОВОЈ АПАРАТ 9 ЗАШТИТА НА ЖИВОТНА СРЕДИНА 10 СОВЕТИ ЗА ШТЕДЕЊЕ НА ЕЛЕКТРИЧНА ЕНЕРГИЈА КАЈ АПАРАТИ ЗА ЛАДЕЊЕ	ВОВЕД
11 ВГРАДУВАЊЕ И ПРИКЛУЧУВАЊЕ 13 ОПИС НА АПАРАТОТ 14 УПРАВУВАЊЕ СО АПАРАТОТ 16 ОПРЕМА ЗА ВНАТРЕШНОСТА НА ЛАДИЛНИКОТ 20 ПРЕПОРАЧАНА РАСПРЕДЕЛБА НА ХРАНАТА ВО АПАРАТОТ	ОПИС НА АПАРАТОТ
21 ЧУВАЊЕ НА ХРАНА ВО ЛАДИЛНИКОТ 25 ЧУВАЊЕ НА ХРАНАТА ВО FreshZone ФИОКАТА	ЧУВАЊЕ И ЗАМРЗНУВАЊЕ НА ХРАНАТА
26 ОДМРЗНУВАЊЕ НА АПАРАТОТ 27 ЧИСТЕЊЕ НА АПАРАТОТ	ОДМРЗНУВАЊЕ И ЧИСТЕЊЕ НА АПАРАТОТ
28 ОТСТРАНУВАЊЕ НА ПРЕЧКИ 30 ИНФОРМАЦИИ ЗА БУЧАВАТА НА АПАРАТОТ	РАЗНО

ВАЖНИ ПРЕДУПРЕДУВАЊА



ПРЕД ПРВА УПОТРЕБА НА АПАРАТОТ

Пред приклучување на апаратот на електричната мрежа, неопходно е внимателно да ги прочитате упатствата за употреба кои го опишуваат апаратот и неговата правилна и безбедна употреба. Упатствата се однесуваат на неколку типа/ модели на апарати и поради ова опремата или подесувањата кои се опишани овде, може да не се дел од вашиот апарат. Ние препорачуваме да ги зачувате овие упатства за употреба или да ги прикачите како составен дел од вашиот апарат во случај да го продавате во иднина.

Проверете го апаратот да не е оштетен или да нема одредени неправилности. Во случај да забележите оштетување на апаратот, известете го продажното место од кое сте го купиле апаратот.

Пред да го приклучите апаратот на електричната мрежа, оставете го апаратот во вертикална позиција минимум 2 часа. Ова ќе ја намали можноста за неправилности во работата како резултат на влијанието на транспортот врз системот за ладење.



ВАЖНИ БЕЗБЕДНОСНИ УПАТСТВА



ВНИМАНИЕ! Ризик од пожар/запаливи материјали.

Апаратот мора да се приклучи на електричната мрежа и да се заземји во сообразност со важечките стандарди и прописи.

ВНИМАНИЕ! Не ставајте продолжни кабли со повеќе штекери или преносни извори на струја зад апаратот.

Пред чистење на апаратот, исклучете го од електричната мрежа (извадете го приклучниот кабел од приклучницата).

ВНИМАНИЕ! Доколку струјниот кабел е оштетен, мора да го замени производителот, неговиот овластен сервис или слично, квалификувано лице, за да се избегнат опасности.

ВНИМАНИЕ! Кога го местите апаратот на неговото место, проверете да не е прикleshтен или оштетен струјниот кабел.

Ако не работи ЛЕД осветлувањето, повикајте сервисер. Не обидувајте се сами да го поправите ЛЕД осветлувањето бидејќи постои опасност од висок напон!



ПРЕДУПРЕДУВАЊЕ! Не користете електрични уреди во внатрешноста на апаратот освен оние кои се дозволени од производителот на овој апарат за ладење.



ПРЕДУПРЕДУВАЊЕ! Не користете механички уреди или други средства за процесот на одмрзнување различни од препорачаните од производителот.



ПРЕДУПРЕДУВАЊЕ! За да избегнете опасност која може да настане од лоша стабилност на апаратот, проверете дали е наместен согласно упатствата.

Опасност од замрзнување

Никогаш не јадете замрзната храна и избегнувајте да допирате замрзната храна бидејќи може да предизвика премрзнување.

Безбедност на деца и лица од ранливи категории

Апаратот не е наменет за користење од страна на лица (вклучително и деца) со намалени физички, сетилни или ментални способности или без искуство или знаење, освен доколку не се под надзор или не им се дадени упатства во врска со користењето на апаратот од страна на лице одговорно за нивната безбедност.

Децата треба да се под надзор, за да не си играат со апаратот.

Чистењето и одржувањето од страна на корисникот не смеат да го вршат деца без надзор.

Отстранете ја амбалажата која е наменета за заштита на апаратот или одредени делови за време на транспортот и држете ја подалеку од дофат на деца.

При отстранување на дотраен апарат, отстранете го кабелот за напојување, отстранете ја вратата, и оставете ги полиците во апаратот. Ова превенира од случајно затворање на децата во апаратот. Амбалажата може да претставува опасност од повреда или задушување.

Само за европските пазари

Овој апарат може да го користат деца на возраст од 8 години и повеќе, како и лица со намалени физички, сетилни или ментални способности или без искуство или знаење, под услов да се под надзор или да им се дадени упатства во врска со

користењето на апаратот на безбеден начин и да се свесни за можните опасности.

Деца не смеат да си играат со апаратот.

Чистењето и одржувањето не смеат да го вршат деца без надзор.

Деца на возраст од 3 до 8 години смеат да ставаат и да вадат работи од фрижидерот.

Предупредување во однос на средството за ладење

Апаратот содржи мала количина на запалив гас R600a кој не е штетен за околината. Проверете да не постои оштетување на делови од системот за ладење. Протекувањето на гасот не е опасно за животната средина, но сепак може да предизвика повреда на окото или пожар. Во случај на протекување на гасот, темелно проветрете ја просторијата, исклучете го апаратот од довод на енергија, и повикајте сервисер.

ВАЖНИ ИНФОРМАЦИИ ЗА УПОТРЕБА НА ОВОЈ АПАРАТ

ВНИМАНИЕ! Овој апарат е наменет за употреба во домаќинствата и за слични намени, како следните:

- во кујни за вработените во продавници, канцеларии и други работни средини;
- во куќи на фарми и од страна на клиенти во хотели, мотели и други видови сместувачки објекти;
- сместувачки капацитети со ноќевање и појадок;
- за кетеринг и за слични објекти кои не се малопродажни.

i ПРЕДУПРЕДУВАЊЕ! Отворите за вентилација на апаратот односно вградениот елемент мора постојано да бидат чисти и проодни.

Овој апарат не смее да се користи надвор и не смее да биде изложен на дожд.

Во овој апарат не смеете да складирате експлозивни предмети како што се аеросолни лименки со запалив потисен гас.

Ако немате намера да го користите апаратот подолго време, најпрвин исклучете го со користење на релевантното копче, а потоа исклучете го доводот на електричната енергија во апаратот. Испразнете го апаратот, одмрзнете го, исчистете го и оставете ја вратата од апаратот притворена.

Во случај на неправилно работење или прекин на доводот на електрична енергија не отворајте го просторот за замрзнување освен ако замрзнувачот не работи повеќе од 16 часа. По овој период, употребете ја замрзнатата храна или обезбедете доволно ладење (на пр. Апарат за замена).

Технички податоци за апаратот

Натписната таблица со основни податоци може да се најде во внатрешноста на апаратот. Таа содржи податоци за напонот, бруто и нето волумен, вид и количина на средството за ладење, и информациите за климатски класи. Ако јазикот на натписната таблица не одговара на вашиот јазик, заменете ја со приложената.



ЗАШТИТА НА ЖИВОТНА СРЕДИНА

Амбалажата е направена од еколошки материјали кои може да се рециклираат, депонираат или уништат без опасност од загадување на животната средина.



Одлагање на дотраен апарат

За заштита на животната средина, предаде го дотраениот апарат на овластен собирен центар/пункт за управување со отпад. Пред тоа, направете го следново:

- Исклучете го апаратот од главното напојување,
- Не дозволувајте деца да си играат со апаратот.



ПРЕДУПРЕДУВАЊЕ! Не оштетувајте го електричното коло во фрижидерот. Ова исто така може да го спречи загадувањето.



Симболот на производот или на неговата амбалажа означува дека со тој производ не смее да се постапува како со отпад од домаќинството. Наместо тоа, производот треба да се предаде на овластен собирен центар/пункт за рециклирање на електронска и електрична опрема. Правилното одлагање на производот ќе ги спречи потенцијалните негативни последици врз животната средина и здравјето на луѓето, кои може да настанат како последица од несоодветно управување со отпадот од овој производ. Задобивање на детални информации за постапката на отстранување и управување со отпадот на овој производ, ве молиме контактирајте го соодветното надлежно општинско тело за управување со отпад, службата за собирање на кујнски отпад или со продавницата во која сте го купиле овој производ.



СОВЕТИ ЗА ШТЕДЕЊЕ НА ЕЛЕКТРИЧНА ЕНЕРГИЈА КАЈ АПАРАТИ ЗА ЛАДЕЊЕ

- Вградете го апаратот согласно упатствата за употреба дадени овде.
- Не отворајте ја вратата повеќе од она што е неопходно.
- Повремено проверете дали е овозможено циркулирање на воздухот зад апаратот.
- Одржувајте го кондензаторот поставен на задниот ѕид во чиста состојба (види Чистење на апаратот).
- Ако е оштетен затворачот или од некоја причина не затвора целосно, потребно е што побргу да го замените со нов.
- Складирајте ја храната во цврсто затворени садови или друга соодветна амбалажа.
- Пред да ја ставите храната во фрижидерот оставете ја да се олади до собна температура.
- Зафрзнатата храна може да ја одмрзнувате во просторот за ладење.
- За да ја искористите максималната површина на замрзнувачот, извадете некои од фиоките на начин опишан во упатството.
- Одмрзнете го конвенционалниот замрзнувач кога ќе се насобере 3-5 милиметри слој од мраз на површината од замрзнувачот.
- Проверете дали поставеноста на полиците е со подеднакво растојание и дали храната е поставена на начин кој овозможува слободно циркулирање на воздухот во внатрешноста на апаратот (следете ја препорачаната поставеност на храната која е опишано во упатствата).
- Кај апаратите кои се опремени со вентилатор, не ги блокирајте отворите односно вентилите на вентилаторот.
- Ако немате потреба од вентилаторот или јонизаторот, исклучете ги за да ја намалите потрошувачката на енергија.

ВГРАДУВАЊЕ И ПРИКЛУЧУВАЊЕ

ИЗБИРАЊЕНА ПРОСТОРИЈА

- Поставете го апаратот во сува просторија во која има добра вентилација. Апаратот работи правилно ако температурата на просторијата е во интервалот претставен во табелата. Класата на апаратот е наведена на таблицата за основни податоци со основни информации за апаратот.

Опис	Класа	Опсег на амбиентална температура во °C	Релативна влажност
Продолжено умерена	SN	+10 до +32	≤ 75%
Умерена	N	+16 до +32	
Суптропска	ST	+16 до +38	
Тропска	T	+16 до +43	



- Не поставувајте го апаратот во просторија каде температурата може да опадне до под 5 °C бидејќи ова може да предизвика неправилно работење на апаратот или негов дефект!

- По поставувањето, приклучокот на апаратот за електричната мрежа треба да биде лесно пристапен!
- Не поставувајте го апаратот во близина на други апарати или уреди кои зрачат топлина како на пример шпорет, печка, радијатор, чајник, и слично., и не изложувајте го на директна сончева светлина. Апаратот треба да биде поставен на најмалку 30 см., подалеку од нафтена печка или печка на цврсти горива. Ако растојанието помеѓу вакиот извор на топлина и апаратот е помало, потребно е да вградите плоча за изолација.

Забелешка: Поставете го апаратот во доволно голема просторија. Потребно е да има најмалку 1 m³ просторот на располагање за 8 грама средство за ладење. Количината на средството за ладење е наведено на натписната табличка со основни податоци во внатрешноста на апаратот.

- Во основата на кујнскиот елемент наменет за вградување на апаратот за вградување потребно е да има најмалку 200 cm² слободен простор за соодветно циркулирање на воздухот.

На горниот дел од апаратот воздухот излегува па потребно е да не го покривате отворот за излезниот воздух.

Доколку не се придржувате до ова предупредување, може да настане оштетување на апаратот.

Белешка:

При поставување на апарати еден до друг, во внатрешноста на кујнските елементи, секој од апаратите се вградува во посебен кујнски елемент.

Потребно е да се набави уред за спречување на кондензација, со кабел за напојување за да може да се поврзе во електрична мрежа. Потребен е дополнителен штекер на кој ќе може да се поврзе уредот за спречување на кондензација.

Од безбедносни причини, уредот треба да го постави овластен сервисен техничар!

ПРИКЛУЧУВАЊЕ НА АПАРАТОТ

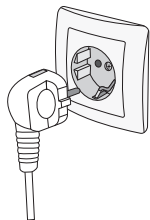

- Приклучете го апаратот на електричната мрежа со користење на приклучен кабел. Сидната приклучница мора да биде заземјена (безбедносна приклучница). Номиналниот напон и фреквенцијата се наведени во таблицата со основни податоци за апаратот.
- Апаратот мора да се приклучи на електричната мрежа и заземјен во сообразност со важечките стандарди и прописи. Апаратот издржува краткотрајни отстапувања од номиналниот напон, но не повеќе од $\pm 6\%$.

ПРОМЕНА НА НАСОКАТА ЗА ОТВОРАЊЕ НА ВРАТАТА ОД АПАРАТОТ И ВГРАДУВАЊЕ НА АПАРАТОТ ВО КУЈНСКИ ЕЛЕМЕНТ

Постапката за промена на насоката на вратата на апаратот и вградување на апаратот во кујнски елемент е опишан во посебен дел приложен во пакувањето со упатствата за употреба.

ОПИС НА АПАРАТОТ

Опремата во внатрешноста на апаратот може да се промени во согласност со моделот на апаратот.

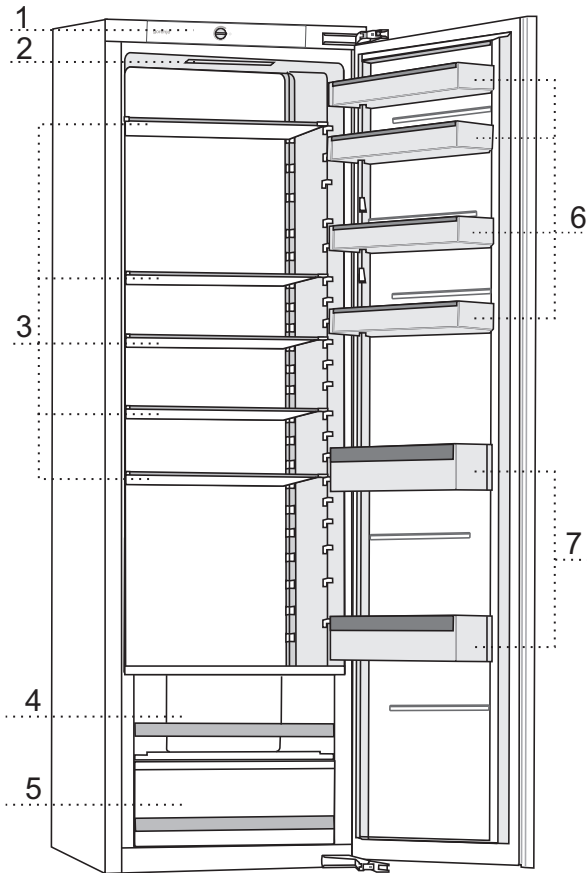

- 1 Контролна единица
- 2 ЛЕД осветлување
- 3 Стаклени полица
- 4 Фиока за овошје и зеленчук со контрола на влажност
- 5 Фиока за овошје и зеленчук
- 6 Ниско поставени полица на вратата
- 7 Полица за шишиња

УПРАВУВАЊЕ СО АПАРАТОТ

gorenje



A Регулирање на температурата и Копче за вклучување/исклучување

B Вклучување/Исклучување

Осветлувањето ќе се вклучи автоматски кога ќе ја отворите вратата од ладилникот и ќе се исклучи кога ќе ја затворите.

ВКЛУЧУВАЊЕ/ИСКЛУЧУВАЊЕ НА АПАРАТОТ

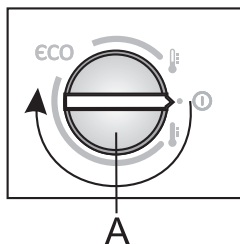

Вклучување: за да го вклучите: ротирајте го копчето **A** во правец на стрелките од часовникот.

Исклучување: Ротирајте го копчето **A** во обратен правец од правецот на стрелките на часовникот се додека стрелката не се совпадне со симболот **⏻** (Предупредување: апаратот ќе остане под напон односно се уште ќе има електрична енергија во апаратот.).

РЕГУЛИРАЊЕ НА ТЕМПЕРАТУРАТА ВО АПАРАТОТ



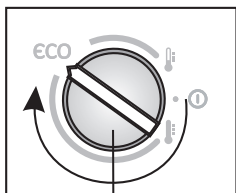

- Откако ќе го вклучите апаратот, може да се потребни неколку часа за да се постигне регулираната температура. Не ставајте храна во ладилникот пред температурата да опадне до избраната вредност.

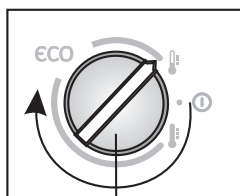

A



A

- За да ја регулирате посакуваната температура свртете го копчето **A** во правец на стрелките на часовникот.
- Препорачуваме регулирање на копчето **A** во позиција **eco** (види цртеж).
- Промената во температурата на средината влијае врз температурата на апаратот. Регулирајте ја вредноста со **A** копчето соодветно. Вредностите кон  значат пониска температура во апаратот (поладно). Вредностите кон  значат повисока температура (потопло).

Ако температурата на просторијата каде е поставен апаратот е под 16 °C, препорачуваме регулирање на **A** до .

ОПРЕМА ЗА ВНАТРЕШНОСТА НА ЛАДИЛНИКОТ

(* ОПРЕМАТА ЗАВИСИ ОД МОДЕЛОТ)

ПОЛИЦА

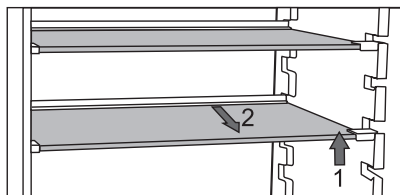

- Празните полица може да се распределат како што ви одговара во однос на водилките во внатрешноста на апаратот. За да ја преместите полицата на различна висина/водилка, подигнете ја од предната страна задржете ја на задната страна и придвижете ја на пониска или повисока позиција. За да ја извадите полицата од ладилникот, најпрвин подигнете ја полицата во предниот дел, задржете ја на задниот дел, и извлекете ја од апаратот. Складирајте ја храната која лесно се расипува на задниот дел од полицата каде температурата е најниска.

ЖИЧАНА ПОЛИЦА ЗА ШИШИЊА*

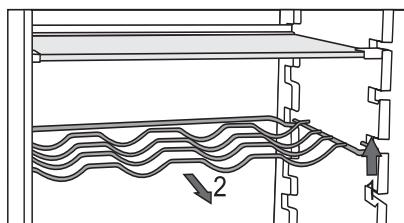

- Некои модели исто така имаат жичан држач за шишиња. Тој е заштитен од несоодветно извлекување. Тој може да биде извлечен само ако е празен. За да го извлечете подигнете го нежно на задниот дел и повлечете го кон вас. Поставете го држачот за шише така што должината на шишињата да не попречува во соодветното затворање на вратата .

Држачот е со капацитет на носивост од девет шишиња од 0.75-литри или 13 кг. на тотална тежина – види ознака на десната страна во внатрешноста на апаратот.

- Може да поставите лименки на полицата за шишиња (хоризонтално или попречно).

КОРПА ЗА ОВОШЈЕ И ЗЕЛЕНЧУК СО КОНТРОЛА ЗА ВЛАГА



- Корпата на дното на ладилникот е наменета за чување на овошје и зеленчук. Таа овозможува влажност и го спречува сушењето на храната. Корпата има вграден регулатор на влажност што овозможува регулирање на степенот на влажност.

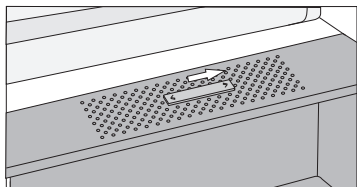

Позиција на лизгање на десно: затворени вентили, поголема влажност во корпата

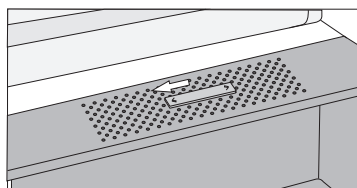

Позиција на лизгање на лево: отворени вентили, помала влажност во корпата

Ако забележите капки кои се собираат под стаклената полица, отворените ги вентилите и избришете ја полицата (види поглавје Отстранување на пречки).

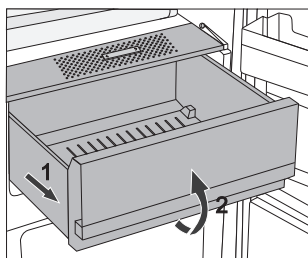

- Извлекување на корпата:
 - Извлекете ја корпата до крај. Потоа, подигнете го горниот дел од корпата и излечете ја целосно.

ВНАТРЕШНА СТРАНА ОД ВРАТАТА НА ЛАДИЛНИКОТ

Полиците вградени на внатрешната страна од вратата на ладилникот се наменети за складирање на сирење, путер, јајца, јогурт и други амбалажи, туби, конзерви, итн. Полицата за шишиња на долниот крај од вратата.

ПРИЛАГОДЛИВИ ПОЛИЦИ НА ВРАТА

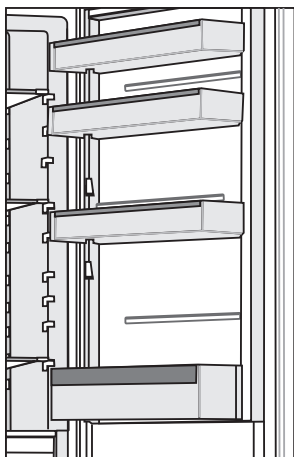

Внатрешната страна од вратата на ладилникот е опремена со полици наменети за чување на сирење, путер, јајца, јогурт и други помали амбалажи, туби, лименки, итн.

Максимална носивост на полицата на секоја врата е 5 kg.

САД ЗА ЈАЈЦА/МРАЗ

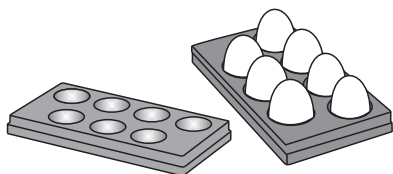

- Ако садот се користи за чување на јајца, поставете го директно на дното од полицата на вратата.
- Ако садот се користи како сад за мраз, наполнете го со вода и ставете го во замрзнувачот во хоризонтална позиција.

ВЕНТИЛАТОР*

- Вентилаторот допринесува за подеднаква распределба на температурата и побрзо ладење и со тоа ја намалува кондензацијата на површините за складирање на храна.
- Ние препорачуваме вклучување на вентилаторот како дополнителна функција во следниве случаи:
 - кога температурата на просторијата е повисока (над 30 °C);
 - кога влажноста е повисока или кога на полиците се појавува кондензација;
 - при ставање на поголема количина на храна (брзо ладење).

Забелешка: Кога е активиран вентилаторот, потрошувачката на електрична енергија е зголемена а температурата на ладилникот е намалена, и како резултат на тоа температурата во замрзнувачот се менува исто така. За да се одржи истата температура во пределот на ладилникот која била и пред активирање на вентилаторот, ние препорачуваме да го свртите копчето А нежно кон потенциот дел од знакот .

Регулирањето на температурата во ладилникот директно влијае врз температурата на замрзнувачот.

ЈОНИЗАТОР НА ВОЗДУХ (IonAir)*

- Напреден систем за вентилација со динамично ладење рамномерно го распределува јонизирианиот воздух и ја изедначува температурата низ целиот простор на ладилникот. Воздухот збогатен со дополнителни негативни јони ја доловува природната микроклима која ја зачувува храната подолго време во свежа состојба. Дополнително, на која било полица во ладилникот може да ставите кој било вид на храна бидејќи не постојат температурни разлики.
- Јонизаторот за воздух може да се вклучи и исклучи со користење на прекинувачот поставен на кукиштето на вентилаторот.

Вклучување/Исклучување на јонизаторот на воздух

On =  Off = 0

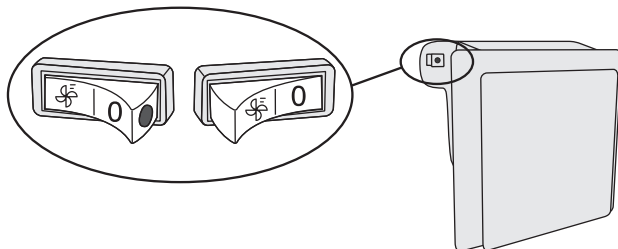

Кога е вклучен вентилаторот, ќе се појави црвена точка на прекинувачот.

ПРЕПОРАЧАНА РАСПРЕДЕЛБА НА ХРАНАТА ВО АПАРАТОТ

Делови во просторот на ладилникот:

- **Горен дел:** конзервирана храна, леб, вино, печива, итн.
- **Среден дел:** млечни производи, готови оброци, десерти, безалкохолни пијалаци, пиво, готвена храна, итн.
- **Корпа за овошје и зеленчук:** свежо овошје, зеленчук, салати, коренест зеленчук, компири, кромид, лук, домати, кисела зелка, репи, итн.

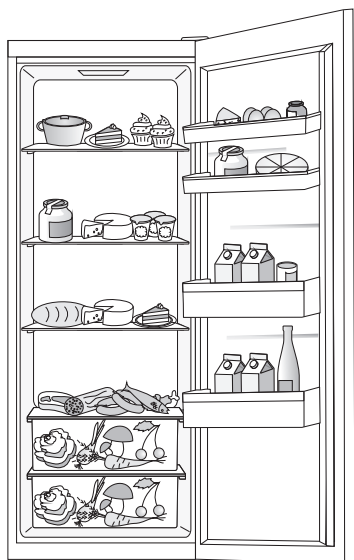

Предел на вратата од ладилникот:

- **горен/среден предел од вратата:** јајца, путер, сирење, итн..
- **долен предел од вратата:** пијалаци, конзерви, шишиња

i **Не чувајте овошје** (банани, ананас, папаја, цитрусно овошје) и зеленчук (тиквички, модар патлиџан, краставици, пипер, домати и компири) поради чувствителноста на ниски температури во ладилникот.

ЧУВАЊЕ НА ХРАНА ВО ЛАДИЛНИКОТ

ВАЖНИ ПРЕДУПРЕДУВАЊА ВО ОДНОС НА ЧУВАЊЕТО НА ХРАНАТА



Правилната употреба на апаратот, соодветното пакување на намирниците, одржувањето на соодветна температура и почитување на основните стандарди за хигиена на храната, имаат одлучувачка улога врз квалитетот на одржувањето на храната.

Придржувајте се до рокот на траење на храната кој е означен на амбалажата на производите.

Храната која ја ставате во ладилникот треба да се чува во затворени садови или во соодветна амбалажа за да се избегне попримање или ширење на мирис и влага.

Во ладилникот не чувајте запаливи, под притисок и експлозивни супстанции.

Шишињата со висока содржина на алкохол мора да бидат цврсто затворени и поставени во исправна положба.

Некои органски раствори, етерични масла во кори на лимони, портокали, киселина во путер, итн. Можеда ги оштетат пластичните површини во случај на подолготраен контакт со што се предизвикува оштетување и предвремено стареење на овие материјали.

Непријатниот мирис предупредува за нечистотија на апаратот или расипана храна (види Чистење и одржување на апаратот).

Ако планирате да не престојувате подолго време дома, извадете ги од ладилникот сите намирници кои може брзо да се расипат.

ОДБЕГНУВАЈТЕ КОНТАМИНАЦИЈА НА ХРАНАТА

За да одбегнете контаминација на храната, Ве молиме следете ги следните упатства:

- Оставањето на вратата отворена подолги периоди може да ја зголеми температурата во фиоките на апаратот.
- Редовно чистете ги површините кои може да дојдат во контакт со храната и достапниот одводен систем.
- Свежото месо и рибите чувајте ги во соодветни садови во фрижидерот, за да не дојдат во контакт со другата храна или да не капат врз неа.
- Доколку планирате да го оставите фрижидерот празен подолго време, исклучете го, одмрзнете го, исчистете го, исушете го и оставете ја вратата отворена, за да не се создава мувла во апаратот.

ЧУВАЊЕ НА ХРАНА

ВИД НА ХРАНА	Оптимална температура на чување (°C)	Оптимално ниво на влажност на чување(%)	Приближно време за чување
Свинско	-1 до 4	95	3 дена
Телешко	0 до 4	95	до 3 недели
Јагнешко	0 до 4	95	14 дена
Пилешко	0 до 4	95	3 дена
Риба	0 до 4	95	3 до 10 дена
Школки	0 до 4	95	2 дена
Говедско	1,5	95	16 недели
Млечни производи (јогурт, павлака, путер, сирење, намаз, итн.)	2 до 4	95	7 до 10 дена
Цвекло	0	95	3 до 5 месеци
Брокули	0	95-100	10 до 14 дена
Зелка, млада	0	98-100	3 до 6 недели
Моркови, зрели	0	98-100	4 до 5 месеци
Марула, зимска	0	95-100	2 до 3 недели
Лук	0	65-70	6 до 7 месеци
Келераба	0	98-100	2 до 3 месеци
Кељ	0	90-95	3 до 5 недели
Зелка, кинеска	0	95-100	2 до 3 месеци
Зелка, различнитипови	0	98-100	3 до 4 месеци
Моркови	0	95-100	2 недели
Карфиол	0	95-98	2 до 4 недели
Целер, стандарден	0	98-100	2 до 3 месеци
Блитва	0	95-100	10 до 14 дена
Салата-радик	0	95-100	2 до 4 недели
Пченка	0	95-98	5 до 8 дена

ВИД НА ХРАНА	Оптимална температура на чување (°C)	Оптимално ниво на влажност на чување(%)	Приближно време за чување
Праз	0	95-100	2 до 3 месеци
Печурки	0	95	3 до 4 дена
Магнонос	0	95-100	2 до 3 дена
Пашканат	0	98-100	4 до 6 месеци
Ротквица, зимска	0	95-100	2 до 4 месеци
Рен	0	98-100	10 до 12 месеци
Карфиол	0 до 2	90-95	2 до 4 недели
Кромид	0 до 2	65-70	6 до 7 месеци
Аспарагус	0 до 2	95-100	2 до 3 недели
Грашок, зелен	0 до 2	95-98	1 до 2 недели
Зеленчук, исечен	0 до 2	90-95	до 5 дена
Кељ	0 до 2	90-95	1 до 2 недели
Огрозд	0 до 2	90-95	3 до 4 недели
Краставици	4 до 10	95	10 до 14 дена
Компири	7 до 10	90-95	до 9 месеци
Авокадо, зелено	7 до 10	85-95	до 6 недели
Пиперки	7 до 10	90-95	2 до 3 недели
Домати	10 до 12	85-90	4 до 7 дена
Грав, свеж	< 15	40-50	6 до 10 месеци
Круши	-3	90-95	2 до 7 месеци
Кајсии	-1	90-95	1 до 3 недели
Јагоди	0	90-95	3 до 7 дена
Малина	0 до 2	90-95	2 до 3 дена
Рибизла	0 до 2	90-95	1 до 4 недели
Боровинки	0 до 2	90-95	14 дена
Цреши	0 до 2	90-95	2 до 3 недели
Грозје	0 до 2	85	2 до 8 недели
Киви, зрели	0 до 2	90-95	1 до 3 месеци
Праски	0 до 2	90-95	2 до 4 недели

ВИД НА ХРАНА	Оптимална температура на чување (°C)	Оптимално ниво на влажност на чување(%)	Приближно време за чување
Цреши	0 до 2	90-95	2 до 3 недели
Киви, незрели	0 до 2	90-95	2 до 6 месеци
Нектарини	0 до 2	90-95	1 до 3 недели
Портокали	0 до 2	90-95	2 до 4 недели
Јапонскојаболко	0 до 2	90-95	2 до 3 месеци
Сливи	0 до 2	90-95	2 до 5 недели
Овошје, сечено	0 до 2	90-95	до 10 дена
Јаболка	0 до 4	90-95	1 до 12 месеци
Дињи	4	90-95	15 дена
Портокали	4 до 7	90-95	2 до 4 недели
Мандарини	5 до 8	90-95	2 до 4 недели
Манго	10 до 13	85-95	2 до 3 недели
Дињи	10 до 13	85-95	1 до 2 недели
Ананас	10 до 13	85-95	2 до 4 недели
Лимони	11 до 13	90-95	2 до 3 недели
Лубеница	12 до 15	85-95	1 до 3 недели
Банани, зрели	13 до 16	85-95	3 дена
Грејпфрут	13 до 16	90-95	1 до 3 недели

ЧУВАЊЕ НА ХРАНАТА ВО FreshZone ФИОКАТА

(Само кај некои модели)

Во фиоката **FreshZone** храната останува свежа многу подолго време отколку во обичниот ладилник со што го задржува подобро вкусот и хранливите вредности. Со ова се спречува распаѓањето на храната и загубата на маса и поради ова овошјето и зеленчукот остануваат свежи и го задржуваат природниот вкус подолго време.

За оптимална работа, фиоката треба да биде целосно затворена.

- Кога купувате храна, проверете дали е свежа бидејќи од тоа зависи квалитетот на храната како и трајноста.
- Храната чувајте ја во затворени садови или соодветна амбалажа за да спречите попримање или ширење на миризби.
- Приближно 30-60 минути пред употребата извадете ја храната од фиоката за да се развијат мирисот и вкусот на собна температура.
- Храната која е чувствителна на ниска температура и не е соодветна за чување во **FreshZone** фиоката ги вклучува следниве намирници: ананас, авокадо, банани, маслинки, компири, модар патлиџан, краставици, грав, пиперки, дињи, лубеници, тикви, тиквички, итн).

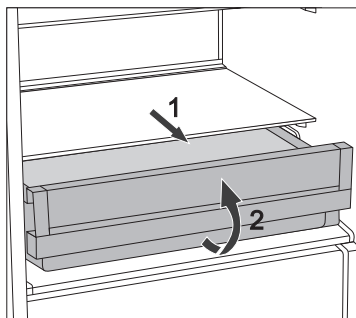

- Да ја отстраните фиоката:
 - Извлекете ја фиоката се додека не осетите притисок- блокада.
 - Подигнете ја на предниот дел и извлекете ја до крај.

ОДМРЗНУВАЊЕ НА АПАРАТОТ

АВТОМАТСКО ОДМРЗНУВАЊЕ НА ЛАДИЛНИКОТ

Нема потреба да го одмрзнувате ладилникот бидејќи мразот на задната страна од внатрешноста на ладилникот се одмрзнува автоматски.

Мразот кој се насобира ќе се растопи во периодот на мирување на компресорот во форма на капки кои протекуваат низ отворот во задниот ѕид на ладилникот и се слеваат во сад над компресорот, од каде испаруваат.

Отворот на задниот дел од внатрешноста на ладилникот никогаш не смее да е блокиран од храна или од некој предмет.

Ако е насобран подебел слој на мраз на задниот ѕид од внатрешноста на ладилникот (3-5мм), исклучете го апаратот и одмрзнете го рачно.

ЧИСТЕЊЕ НА АПАРАТОТ



Пред чистење на апаратот, исклучете го од електричната мрежа – исклучете го апаратот (види поглавје Исклучување/Вклучување на апаратот) и извадете го приклучниот кабел од ѕидниот приклучок.

- За чистење на сите површини користете мека крпа. Средствата за чистење кои содржат абразивни средства, киселини или раствори не се соодветни за чистење бидејќи може да ја оштетат површината.

Чистете го **надворешниот дел на апаратот** со вода или со благ раствор на сапуница. Алуминиумските и лакираните површини може да се исчистат со млака вода во која може да додадете благо средство за чистење. Дозволено е користење на средства за чистење со ниска содржина на алкохол (на пр. за чистење на стакло). Не користете средства за чистење кои содржат алкохол за чистење на пластични материјали.



Внатрешноста на апаратот може да се исчисти со млака вода во која може да додадете малку **оцет**.



- Не мијте ги деловите од опремата од внатрешноста на апаратот во машина за миење на садови бидејќи може да се оштетат.

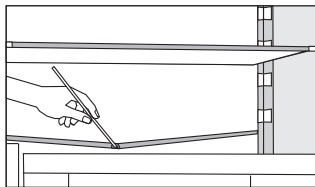

- Канал и отвор за одлевање на водата од наслагите од мраз кои се одмрзнуваат, се наоѓаат под плочата за ладење која го лади внатрешниот дел на ладилникот. Каналот и отворот не смеат да бидат затнати. Проверувајте ги често и доколку е потребно исчистете ги (на пр. со пластична цевка).

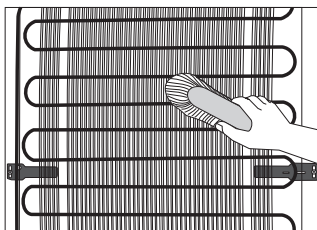

- **Кондензаторот** на задната страна мора да биде секогаш чист, без прашина или наслагы од кујнски чад или гасови. Со користење на неметална четка или правосмукалка повремено можете да ја исчистите прашината од апаратот .
- По чистењето, повторно вклучете го апаратот и ставете ја храната назад.

ОТСТРАНУВАЊЕ НА ПРЕЧКИ

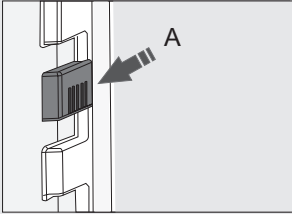
Проблем:	Причина и решение:
Апаратот е приклучен во струја но не работи:	<ul style="list-style-type: none"> • Проверете дали ѕидниот утикач е под напон и дека апаратот е вклучен.
Системот за ладење подолго време работи непрекинато:	<ul style="list-style-type: none"> • Превисока температура на средината. • Пречесто или предолго отворање на вратата. • Неправилно затворена врата (можни нечистотии помеѓу вратите, обесена врат, оштетен заптивач, итн). • Преголема внесена количина на свежа храна. • Сензорот во фрижидерот (А) е блокиран од свежа храна. Овозможете циркулирање на воздух околу сензорот (само кај некои модели). • Недоволно ладење на компресорот и кондензаторот. Проверете дали има доволно циркулација на воздух зад апаратот и исчистете го кондензаторот.
	
Прекумерно собирање на мраз на задниот дел од ладилникот може да биде резултат на:	<ul style="list-style-type: none"> • Пречесто или предолго отворање на вратата. • Топла храна е ставена во ладилникот. • Храната или садовите се во допир со задниот внатрешен ѕид од ладилникот. • Лошо дихтување на врата. • Ако затвораот е нечист или оштетен, исчистете го или заменете го.
Кондензирање на полицата над фиоките:	<ul style="list-style-type: none"> • Ова е привремена појава која не може целосно да се избегне во периодите на високи температури и влажност на надворешната средина. Појавата сама исчезнува кога ќе се нормализираат температурите и влажноста. Ние препорачуваме чистење на фиоките што почесто и повремено бришење на капките од кондензирањето. • Отворете го регулаторот за влажност. • Храната ставете ја во ќеси или друга амбалажа која не пропушта воздух.
Тече вода од ладилникот:	<ul style="list-style-type: none"> • Запушен отвор за вода или одмрзната вода која капе покрај каналот за вода. • Исчистете го запушениот отвор на пример со користење на пластична цевка • Ако се насобере дебел слој на мраз, одмрзнете го апаратот рачно (види Одмрзнување на апаратот).

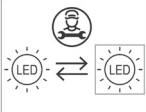
Проблем:	Причина и решение:
<p>Вратата тешко се отвора:</p>	<ul style="list-style-type: none"> • Ако се обидувате да ја отворите вратата од замрзнувачот само што сте ја затвориле, може да имате потешкотии. При отворање на вратата излегува ладен воздух од апаратот и сез аменува со топол воздух од надвор. Со ладење на овој воздух, се создава негативен притисок што предизвикува проблеми доколку се обидете да ја отворите вратата. По неколку минути состојбата е нормализирана и вратата може повторно лесно да се отвори.
<p>LED осветлувањето не работи:</p> 	<ul style="list-style-type: none"> • Ако LED осветлувањето не работи, повикајте сервисер. • Не обидувајте се самостојно да го поправате LED осветлувањето бидејќи постои опасност од висок напон!

Ако ниту еден од горните совети не го реши вашиот проблем, повикајте го овластениот сервисен центар и наведете го типот, моделот, и сервискиот број назначен на натписната таблица со основни податоци или ознаката која се наоѓа во внатрешноста на апаратот.

ИНФОРМАЦИИ ЗА БУЧАВАТА НА АПАРАТОТ

Ладењето во разладните апарати е овозможено со помош на систем за ладење кој исто така вклучува компресор (и вентилатор кај одредени модели), што предизвикува одредена бучава. Степенот на бучава зависи од поставувањето, соодветно користење, и староста на апаратот.

- По вклучување на апаратот на електричната мрежа, работата на компресорот, односно звукот на течност за ладење за време на работата на компресорот може да се зголеми. Ова не е знак за дефект и нема влијание врз векот на користење на апаратот. По одредено време, звукот на работата на апаратот и бучавата ќе се намалат.
- Понекогаш, невообичаени или погласни шумови може да се чујат за време на работата на апаратот, и тие најчесто се резултат на несоодветно поставување на апаратот:
 - Апаратот мора да е поставен на рамна подлога и стабилно да стои на тврда подлога.
 - Апаратот не смее да биде во допир со ѕидот или со соседните елементи.
 - Проверете дали внатрешната опрема е поставена односно стои цврсто на свое место и дали бучавата не е предизвикана од свечкање на лименки, шишиња или други садови поставено еден до друг.
- Поради поголем обем на работа на системот за ладење кога вратата е отворана почесто или подолго време, кога се става поголема количина на свежа храна или се активирани функциите на интензивно ладење или замрзнување, апаратот може привремено да произведува поголема бучава.

ГО ЗАДРЖУВАМЕ ПРАВОТО НА ИЗМЕНИ КОИ НЕ ВЛИЈААТ ВРЗ ФУНКЦИОНАЛНОСТА НА АПАРАТОТ.

COOLER BI540 ESS



mk (01-21)