

HU

# gorenje

RÉSZLETES  
HASZNÁLATI ÚTMUTATÓ  
HŰTŐSZEKRÉNYHEZ

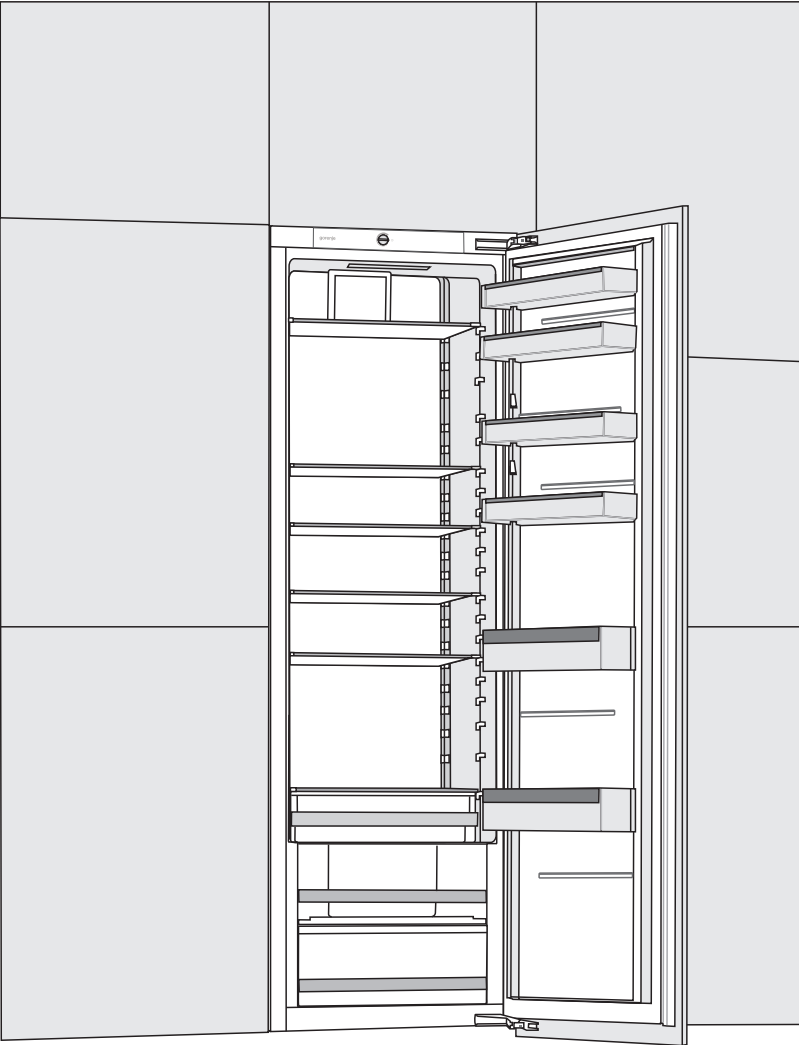

**Köszönjük** a bizalmat, amit az Ön életének megkönnyítésére tervezett készülék megvásárlásával irántunk tanúsított. Hogy a készülék használata még könnyebb legyen, részletes használati útmutatót, valamint külön üzembe helyezési útmutatót mellékelünk hozzá. Az útmutatók segítségével a lehető legrövidebb időn belül ismerheti meg új készülékét.

Sok örömet kívánunk Önnek a készülék használata során!

### **A készülék kizárólag háztartásban való használatra készült.**

**A hűtőszekrény** friss ételek tárolására szolgál 0°C feletti hőmérsékleten.

Látogasson el honlapunkra, ahol beírva a készülék típuszámát (ami az adattáblán vagy a garancialevélen van feltüntetve), megtalálhatja készülékének részletes leírását, olvashat a használatra vonatkozó tippeket, hibaelhárítási tanácsokat, valamint a javításra és használatra vonatkozó útmutatókat, stb.



<http://www.gorenje.com>

### **Kapcsolat az EU EPREL adatbázissal**

A készülékhez mellékelt energiacímkén található QR kód egy olyan internetes kapcsolatot tartalmaz, amelyen keresztül regisztrálhatja a készülékét a EU EPREL adatbázisban. Őrizze meg az energiacímkét, a használati útmutatót és a készülékhez mellékelt többi dokumentumot, mert a későbbiekben is szüksége lehet rájuk.

A termék működésével kapcsolatos információkat talál az EU EPREL adatbázisban is, ami a <https://eprel.ec.europa.eu> linken keresztül érhető el, ahol be kell írnia a termék modellnevét és számát; ezeket a készülék adattábláján találhatja meg.

Az energiacímkéről szóló további információkért keresse fel a [www.theenergylabel.eu](http://www.theenergylabel.eu) honlapot.



Fontos biztonsági figyelmeztetés



Általános információk és tippek



Környezetvédelem



Ne tisztítsa mosogatógépben

# TARTALOM

<b>4 FONTOS MEGJEGYZÉSEK ÉS FIGYELMEZTETÉSEK</b> 4 A KÉSZÜLÉK ELSŐ ALKALOMMAL TÖRTÉNŐ HASZNÁLATA ELŐTT 5 FONTOS BIZTONSÁGI UTASÍTÁSOK 8 FONTOS INFORMÁCIÓK A KÉSZÜLÉK HASZNÁLATÁRÓL 9 KÖRNYEZETVÉDELEM	<b>BEVEZETŐ</b>
<b>10 ENERGIATAKARÉKOSSÁGI TANÁCSOK HŰTŐ KÉSZÜLÉKEKHEZ</b>	
<b>11 A KÉSZÜLÉK ELHELYEZÉSE ÉS CSATLAKOZTATÁSA</b> <b>13 A KÉSZÜLÉK ISMERTETÉSE</b> <b>14 A KÉSZÜLÉK MŰKÖDTETÉSE</b> <b>16 A KÉSZÜLÉK BELSŐ FELSZERELTSÉGE</b> <b>20 AZ ÉTELEK JAVASOLT ELRENDEZÉSE A KÉSZÜLÉKBEN</b>	<b>A KÉSZÜLÉK ISMERTETÉSE</b>
<b>21 ÉTELEK TÁROLÁSA A HŰTŐSZEKRENYBEN</b> <b>26 ÉTELEK TÁROLÁSA A FreshZone FIÓKBAN</b>	<b>ÉTELEK TÁROLÁSA ÉS FAGYASZTÁSA</b>
<b>27 A KÉSZÜLÉK LEOLVASZTÁSA</b> <b>28 A KÉSZÜLÉK TISZTÍTÁSA</b>	<b>A KÉSZÜLÉK LEOLVASZTÁSA ÉS TISZTÍTÁSA</b>
<b>29 HIBAELHÁRÍTÁS</b> <b>31 INFORMÁCIÓK A KÉSZÜLÉK ZAJAIRÓL</b>	<b>EGYEBEK</b>

# FONTOS MEGJEGYZÉSEK ÉS FIGYELMEZTETÉSEK

---

## A KÉSZÜLÉK ELSŐ ALKALOMMAL TÖRTÉNŐ HASZNÁLATA ELŐTT

Mielőtt a készüléket az elektromos hálózatra csatlakoztatná, olvassa el figyelmesen a használati útmutatót, amelyből megismerheti a készüléket, valamint annak megfelelő és biztonságos használatát. Az útmutató többféle típusú készülékre vonatkozik, ezért lehetséges, hogy a benne leírt beállítások vagy tartozékok az Ön készülékénél nem állnak rendelkezésre. esetében nincsenek jelen. Javasoljuk, hogy őrizze meg az útmutatót, mert később is szüksége lehet rá, illetve ha a készüléket eladja, mellékelje hozzá a használati útmutatót is.

Ellenőrizze, hogy nincs-e valamilyen sérülés vagy rendellenesség a készüléken. Ha a készüléken sérülést észlel, értesítse erről a kereskedőt, akitől a terméket beszerezte.

Mielőtt a készüléket az elektromos hálózatra csatlakoztatná, hagyja legalább 2 órán át függőleges helyzetben állni. Ezzel csökkenthető a szállítás okozta működési hibák fellépésének lehetősége a hűtőrendszerben.



## FONTOS BIZTONSÁGI UTASÍTÁSOK

 FIGYELMEZTETÉS! Tűzveszély/gyúlékony anyagok.

A készüléket az érvényes szabványoknak és előírásoknak megfelelően kell az elektromos hálózatra csatlakoztatni és földelni.



FIGYELMEZTETÉS! A készülék elektromos hálózatra történő csatlakoztatásához ne használjon elosztót vagy hordozható töltőt.

A tisztítás megkezdése előtt áramtalanítsa a készüléket (húzza ki a villásdugót az aljzatból).

FIGYELMEZTETÉS! Ha a csatlakozó kábel sérült, azt a veszélyek elkerülése érdekében kizárólag a gyártó, annak márkaszervize vagy más, megfelelően képzett személy cserélheti ki.

FIGYELMEZTETÉS! A készülék elhelyezése során ügyeljen rá, hogy a csatlakozó kábel ne szoruljon be vagy ne sérüljön meg.

Ha a LED világítás nem működik, hívjon szerelőt. Ne próbálja a LED világítást saját kezűleg megjavítani, mert fennáll az áramütés veszélye!

-  FIGYELMEZTETÉS! A készülék belsejében ne használjon semmilyen elektromos berendezést, kivéve azokat, amelyeket a hűtő készülék gyártója engedélyezett.
-  FIGYELMEZTETÉS! A leolvasztás gyorsítására ne használjon a gyártó által javasoltakon kívül más mechanikus eszközöket.
-  FIGYELMEZTETÉS! A készülék instabilitásából eredő veszélyek elkerülése érdekében ügyeljen rá, hogy a készülék az útmutatóban foglaltaknak megfelelően kerüljön elhelyezésre.

## **Fagyásveszély**

Soha ne helyezzen fagyasztott élelmiszert a szájába és ne érintse meg a fagyasztott ételeket, mert ez fagyást okozhat.

## **A gyerekek és sérült személyek biztonsága**

A készüléket nem használhatják csökkent fizikális, érzékszervi vagy mentális képességekkel rendelkezők (beleértve a gyerekeket is), illetve megfelelő tapasztalattal és tudással nem rendelkezők, kivéve, ha felügyeletük biztosított vagy megfelelő útmutatást kaptak a készülék használatáról a biztonságukért felelős személy részéről.

A gyerekeket felügyelni szükséges, hogy ne játszhassanak a készülékkel.

A készülék tisztítását és karbantartását nem végezhetik gyerekek felügyelet nélkül.

Távolítsa el a készülék, vagy annak bizonyos részei védelmét szállítás közben biztosító csomagolást és

tartsa ezeket az anyagokat a gyerekektől távol, mert sérülés- és fulladás-veszélyesek.

A régi készülék selejtezése során húzza ki a villásdugót az aljzatból, távolítsa el a készülék ajtaját és hagyja a polcokat a készülékben. Ezáltal megelőzhető, hogy a gyerekek bezárják magukat a készülékbe.

## **Kizárólag az európai piacok vonatkozásában**

A készüléket akkor használhatják 8 évesnél idősebb gyerekek, illetve csökkent fizikális, érzékszervi vagy mentális képességekkel rendelkezők, valamint megfelelő tapasztalattal és tudással nem rendelkező személyek, ha felügyeletük biztosított, vagy ha megfelelő útmutatást kaptak a készülék biztonságos használatát illetően és megértették az ezzel járó veszélyeket.

A gyerekek nem szabad, hogy játsszanak a készülékkel.

A készülék tisztítását és karbantartását nem végezhetik gyerekek felügyelet nélkül.

A 3 és 8 év közötti gyerekek behelyezhetnek élelmiszereket és készülékbe és ki is vehetnek onnan dolgokat.

## **A hűtőközegre vonatkozó figyelmeztetés**

A készülék egy kis mennyiségű, mégis gyúlékony R600a gázt tartalmaz. Ügyeljen rá, hogy a hűtőrendszer részei ne sérüljenek meg. A gázszivárgás nem veszélyes a környezetre, de szemsérülést vagy tüzet okozhat. Gázszivárgás esetén szellőztesse ki alaposan a helyiséget, áramtalanítsa a készüléket és hívjon szerelőt.

# FONTOS INFORMÁCIÓK A KÉSZÜLÉK HASZNÁLATÁRÓL

FIGYELMEZTETÉS! Ez a készülék háztartásokban és ahhoz hasonló környezetben használható, például:

- üzletek, irodák és más munkakörnyezetek dolgozóinak konyhái;
- falusi turizmus, valamint szállodák, motelek és más szálláshelyek vendégei részéről történő használat;
- bed and breakfast típusú környezetek;
- vendéglátás és más hasonló, nem ipari jellegű felhasználás..

**i** FIGYELMEZTETÉS! Tartsa szabadon a készülék szellőzőnyílásait.

A készüléket nem szabad kültéren használni és esőnek kitenni.

Ne tároljon robbanékony anyagokat, úgymint aerosolos, hajtógázos dobozokat a készülékben.

Ha a készülék hosszabb ideig használaton kívül lesz, kapcsolja ki és húzza ki a villásdugóját a konnektorból. Üritse ki a készüléket, olvassza le, tisztítsa meg és hagyja nyitva az ajtaját.

Hiba vagy áramkimaradás esetén ne nyissa ki a fagyasztót, kivéve, ha az már több mint 16 órája nem működött. Ezen idő elteltével használja fel a fagyasztott élelmiszereket vagy biztosítson megfelelő hűtést (pl. egy másik készüléket).



## Műszaki információk a készülékről

Az adattábla a készülék belsejében található és a feszültségről, a nettó és bruttó űrtartalomról, a hűtőközeg típusáról és mennyiségéről, valamint a klímaosztályról tartalmaz információkat.

Ha az adattábla nyelve nem az Ön választásának megfelelő, vagy nem az Ön országáé, cserélje ki a mellékelt adattáblára.



## KÖRNYEZETVÉDELEM

A csomagolás környezetbarát anyagokból készült, amelyek a környezet károsítása nélkül újrahasznosíthatók, tárolhatók vagy megsemmisíthetők.



A régi készülék ártalmatlanítása

A környezet védelme érdekében a régi készüléket vigye el egy, a háztartási készülékek begyűjtésével megbízott gyűjtőhelyre.

Ezt megelőzően végezze el a következőket:

- áramtalanítsa a készüléket;
- ne engedje a gyerekeknek, hogy játsszanak a készülékkel.



**FIGYELMEZTETÉS!** Ne sértse meg a hűtőközeg rendszerét. Ezzel megelőzheti a környezetszennyezést is.



A terméken vagy a csomagolásán látható jelölés arra utal, hogy a terméket nem szabad hagyományos háztartási hulladékként kezelni. Adja le egy, a hulladék elektromos és elektronikus berendezések feldolgozására kijelölt gyűjtőhelyen. A termék megfelelő módon történő ártalmatlanításával megelőzhetők azok a környezet és emberi egészség szempontjából káros hatások, amelyek a termék nem megfelelő ártalmatlanítása esetén következnenek be. Az ártalmatlanításra és az újrahasznosításra vonatkozó részletes információkért vegye fel a kapcsolatot a hulladékgazdálkodásért felelős helyi szervvel, a hulladékkezelő szolgálattal vagy az üzlettel, ahol a terméket megvásárolta.



# ENERGIATAKARÉKOSSÁGI TANÁCSOK HŰTŐ KÉSZÜLÉKEKHEZ

---

- A készüléket a használati útmutatóban leírtaknak megfelelően helyezze üzembe.
- Ne nyitogassa az ajtót a szükségesnél gyakrabban.
- Időnként ellenőrizze, hogy a levegő áramlása a készülék alatt akadálymentes-e.
- Tartsa tisztán a hátsó falon található kondenzátor egységet (lásd A készülék tisztítása fejezetet).
- Ha a tömítés sérült, vagy valamiért nem biztosít tökéletes záródást, cseréltesse ki a lehető legrövidebb időn belül.
- Az ételeket szorosan lezárt dobozokban vagy megfelelő csomagolásban tárolja.
- Mielőtt az ételt a hűtőszekrénybe helyezné, hagyja, hogy szobahőmérsékletűre hűljön.
- A fagyasztott ételeket a hűtőtérben olvassza ki.
- A fagyasztótér teljes kapacitásának kihasználása érdekében távolítson el néhány fiókot, a használati útmutatóban leírtak szerint.
- Olvassza le a hagyományos fagyasztót, ha 3-5 mm dér vagy jég gyülemlt fel a hűtött felületeken.
- Ügyeljen rá, hogy a polcok elrendezése azonos legyen és hogy az ételek úgy kerüljenek elhelyezésre, hogy a levegő szabadon áramolhasson a készülék belsejében (tartsa be az ételek elhelyezése vonatkozásában az útmutatóban leírtakat).
- A ventilátorral rendelkező készülékeke esetében ügyeljen rá, hogy a rések vagy nyílások ne legyenek eltömődve.
- Ha nincs szüksége a ventilátorra vagy az ionizátorra, kapcsolja ki őket az energia-felhasználás csökkentése érdekében.

# A KÉSZÜLÉK ELHELYEZÉSE ÉS CSATLAKOZTATÁSA

## A HELYISÉG MEGVÁLASZTÁSA

- A készüléket száraz és jól szellőző helyiségben helyezze el. A készülék akkor működik megfelelően, ha a környezeti hőmérséklet a táblázatban rögzített tartományokban van. A készülék klímaosztálya a készülék alapadatait tartalmazó az adattáblán / címkén van feltüntetve.

Leírás	Osztály	Környezeti hőmérséklet-tartomány °C	Relatív páratartalom
Kiterjesztett mérsékelt	SN	+10-től +32-ig	≤ 75%
Mérsékelt	N	+16-től +32-ig	
Szubtrópusi	ST	+16-től +38-ig	
Trópusi	T	+16-től +43-ig	

-  Ne helyezze a készüléket olyan helyiségbe, ahol a hőmérséklet 5 °C alá eshet, ez ugyanis a készülék helytelen működését vagy meghibásodását idézheti elő.
- A készülék villásdugója az üzembe helyezést követően is hozzáférhető kell hogy legyen!
- Ne helyezze a készüléket hőt sugárzó készülékekre vagy berendezésekre – például tűzhely, kályha, radiátor, vízmelegítő, stb. – mellé, és ne tegye ki közvetlen napfénynek. A készülék legalább 3 cm-re kell hogy legyen az elektromos vagy gáztűzhelytől, illetve legalább 30 cm-re az olaj vagy szilárd tüzelésű kályhától. Ha az ilyen hőforrás és a készülék közötti távolság ennél kisebb, használjon szigetelő panelt.

**Megjegyzés:** A készüléket megfelelően nagy helyiségben helyezze el. Nyolc gramm hűtőközegre legalább 1 m<sup>3</sup> tér kell hogy essék. A hűtőközeg mennyisége a készülék belsejében elhelyezett adattáblán van feltüntetve.

- A beépíthető készülék beépítésére szolgáló bútorelem alján legalább 200 cm<sup>2</sup> szabad tér kell hogy legyen, a levegő megfelelő áramlásához. A levegő a készülék felső részén jön ki, tehát ne fedje le a levegő kiáramlását biztosító nyílásokat. Ennek be nem tartása esetén a készülékben károsodás keletkezhet.

### **Megjegyzés:**

Ha a készülékek egymás mellé kerülnek elhelyezésre a konyhai bútorelemekbe, minden egyes készüléket külön-külön bútorelembe kell beépíteni.

Be kell szerezni egy párasodás-gátló szettet, amely csatlakozó kábel segítségével csatlakoztatható a hálózatra. A párasodás-gátló szett csatlakoztatására külön fali aljzat szükséges.

**A szettet biztonsági okokból kizárólag szakképzett szerelő helyezheti üzembe.**

## **A KÉSZÜLÉK CSATLAKOZTATÁSA**

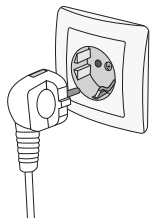

- A készüléket a csatlakozó kábel segítségével csatlakoztassa a hálózatra. A fali aljzat földelt (biztonsági) kell hogy legyen. A névleges feszültség és a frekvencia a készülék alap-adatait tartalmazó adattáblán / címkén van feltüntetve.
- A készüléket az érvényes szabványoknak és előírásoknak megfelelően kell csatlakoztatni az elektromos hálózatra és földelni. A készülék képes tűrni a névleges feszültségtől való, rövid ideig tartó eltéréseket, ha azok nem nagyobbak mint +/- 6%.

## **AZ AJTÓNYITÁS IRÁNYÁNAK MEGVÁLTOZTATÁSA ÉS A KÉSZÜLÉK BEÉPÍTÉSE BÚTORELEMBE**

Az ajtónyitás irányának módosítása és a készülék konyhai bútorelembe való beépítésének folyamata a használati utasítással egy csomagban megtalálható, külön üzembe helyezési utasításban került ismertetésre.

# A KÉSZÜLÉK ISMERTETÉSE

A készülék belső felszereltsége modellel függően változhat.

Ez a termék egy energiahatékonysági osztályú fényforrást tartalmaz (F).

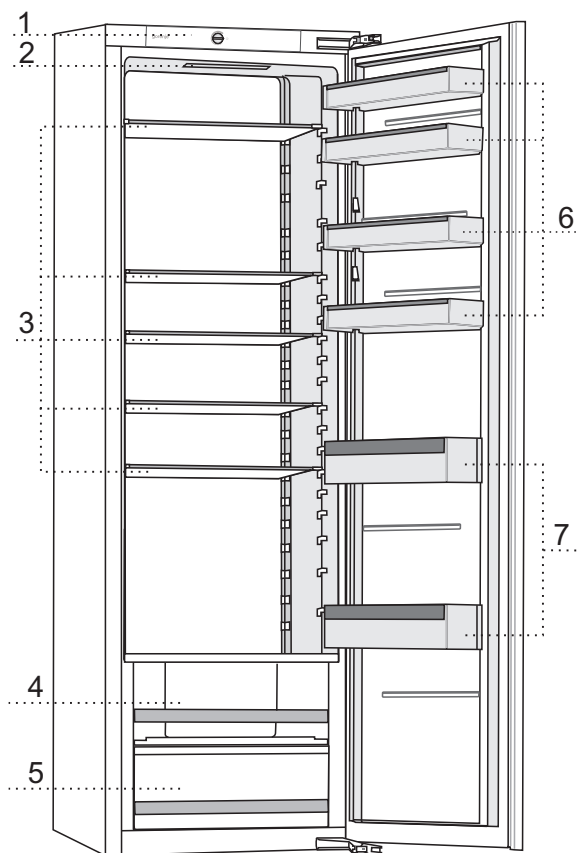

- 1 Vezelő egység
- 2 LED világítás
- 3 Uveg polcok
- 4 Gyümölcs- és zöldségtároló rekesz a paratartalom szabályozásával
- 5 Gyümölcs- és zöldségtároló rekesz
- 6 Alacsony ajtópolcok
- 7 Palacktároló

# A KÉSZÜLÉK MŰKÖDTETÉSE

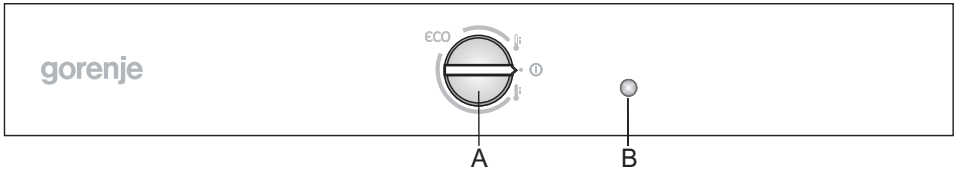

**A Hőmérséklet szabályozó és be/kikapcsoló gomb**

**B Világítás be/kikapcsolása gomb**

A világítás a hűtőtér ajtajának kinyitására automatikusan bekapcsol, illetve az ajtó bezárására kikapcsol.

## A KÉSZÜLÉK BE/KIKAPCSOLÁSA

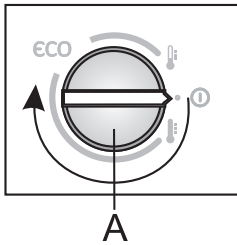

**Bekapcsolás:** forgassa el az **A** gombot az óramutató járásával megegyező irányba



**Kikapcsolás:** forgassa el az **A** gombot az óramutató járásával ellentétes irányba, amíg a nyíl a ⓘ jelre nem mutat, (Figyelmeztetés: a készülék ilyenkor még mindig áram alatt lesz, tehát lesz benne elektromos áram.)

## A KÉSZÜLÉK BELSŐ HŐMÉRSÉKLETÉNEK SZABÁLYOZÁSA

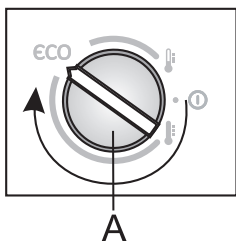

- A készülék bekapcsolását követően még órákba telhet, mire a elérésre kerül a beállított hőmérséklet. Ne helyezzen semmilyen ételt a hűtőszekrénybe a beállított érték elérése előtt.



- A kívánt hőmérséklet beállításához forgassa el az **A** gombot az óramutató járásával megegyező irányba.
- Az **A** gomb javasolt beállítása eco pozícióban van (lásd az ábrát).
- A környezeti hőmérséklet változása khatással van a készülék belső hőmérsékletére is. Módosítsa a beállítást megfelelően az **A** gomb segítségével. A  jelzéshez közelebbi pozíciók alacsonyabb hőmérsékletet (hidegebbet) jelentenek a készülékben. A  jelzéshez közelebbi pozíciók magasabb hőmérsékletet (melegebbet) jelentenek.

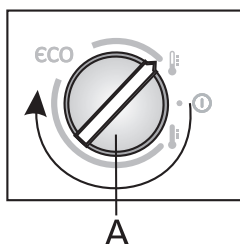

Ha a helyiség hőmérséklete, ahol a készülék elhelyezésre került 16 °C alatt van, a javasolt beállítás a .

# A KÉSZÜLÉK BELSŐ FELSZERELTSÉGE

(\* A FELSZERELTSÉG MODELLTŐL FÜGG)



## POLC

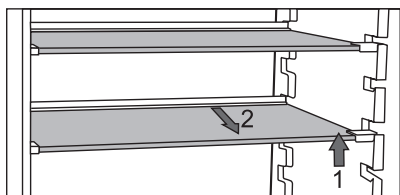

- Az üres polcok az ábrán látható módon anélkül áthelyezhetők a hűtőszekrény belsejében, hogy kivenné őket a készülékből. Egy polc más magasságba / sínre való áthelyezéséhez emelje meg a polcot elől, tartsa a hátsó részénél és emelje feljebb vagy engedje lejjebb. Ha a polcot ki szeretné venni a hűtőszekrényből, először emelje meg elől, tartsa a hátsó részénél és húzza ki a készülékből. A gyorsan romló élelmiszereket a polcon hátul helyezze el, mert a hőmérséklet ott a legalacsonyabb.

## PALACKTARTÓ RÁCS\*

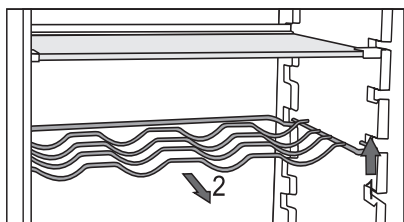

- Egyes modellek palacktartó ráccsal is rendelkeznek. A rács védve van a hirtelen kicsúszás ellen. Csak akkor húzható ki, ha üres. Ha ki szeretné húzni, emelje meg egy kicsit hátul és húzza maga felé. A palackokat úgy helyezze el, hogy azok hossza ne akadályozza az ajtó megfelelő záródását.

A tartó maximum kilenc darab 0,75 literes palackot, vagy összesen 13 kg tömeget bír el - lásd a készülék belsejének jobb oldalán elhelyezett címkét.

- A rácson (hosszában vagy keresztben) üdítős és sörös dobozok is elhelyezhetők.



# GYÜMÖLCS- ÉS ZÖLDSÉGTÁROLÓ REKESZ A PÁRATARTALOM SZABÁLYOZÁSÁVAL



- A hűtőszekrény alján található rekesz gyümölcsök és zöldségek tárolására szolgál. Biztosítja megfelelő nedvességet és így megakadályozza, hogy az ételek kiszáradjanak. A rekesz beépített páratartalom-szabályozóval rendelkezik, ami lehetővé teszi a páratartalom beállítását.

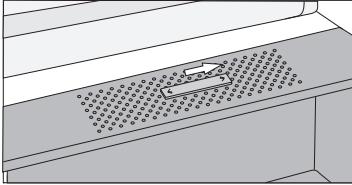

**Csúszka a jobb oldalon:** szellőzők zárva, magasabb nedvességtartalom a rekeszben

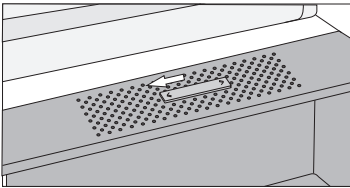

**Csúszka a bal oldalon:** szellőzők nyitva, alacsonyabb nedvességtartalom a rekeszben

Ha azt észleli, hogy vízcseppek jelennek meg az üvegpolc alatt, nyissa ki a szellőzőnyílásokat és törölje le a polcot (lásd a HIBAELHÁRÍTÁS fejezetet).

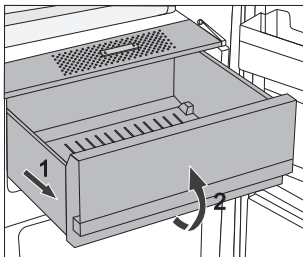

- A rekesz kihúzása:
  - Húzza ki a rekeszt annyira, amennyire lehetséges, majd emelje meg elől és húzza ki teljesen.

## A HŰTŐSZEKRÉNY AJTAJÁNAK BELSŐ OLDALA

A hűtőszekrény ajtajának belső oldalán elhelyezett polcokon sajt, vaj, tojás, joghurt és egyéb kisebb dobozok, tubusok, stb. tárolhatók. Az ajtó alsó részén egy palacktartó polc is elhelyezésre került.

### ÁTHELYEZHETŐ AJTÓPOLCOK

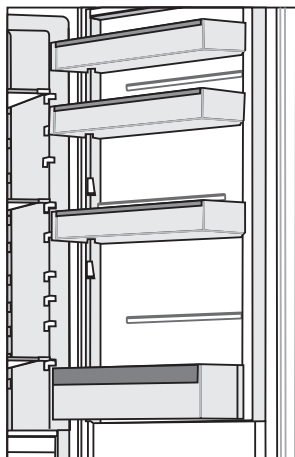

A hűtőszekrény ajtajának belső oldalán sajt, vaj, tojás, joghurt és egyéb kisebb dobozok és tubusok, stb. tárolására alkalmas polcok találhatók.

Az egyes polcok terhelhetősége 5 kg.

### TOJÁS-/JÉGKOCKATARTÓ

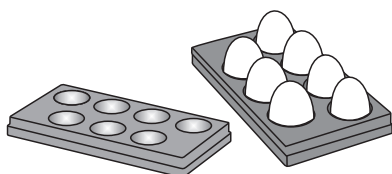

- Ha a tartót tojástartóként használja, helyezze közvetlenül az ajtópolc aljára.
- Ha a tartót jégkockatartóként használja, töltsse meg vízzel és helyezze el vízszintesen a fagyasztóban.

## VENTILÁTOR\*

- A ventilátor hozzájárul a hőmérséklet egyenletesebb eloszlásához és a gyorsabb hűtéshez, valamint csökkenti a pára (vagy víz) felgyülemlését a tároló felületeken.
- A ventilátor, mint extra funkció bekapcsolása az alábbi esetekben javasolt:
  - ha a helyiség hőmérséklete magasabb (30 °C fölött);
  - ha a páratartalom magasabb vagy ha pára (víz) gyülemlt fel a polcokon;
  - ha nagyobb mennyiségű étel került elhelyezésre a készülékben (gyors hűtés).

**Megjegyzés:** Ha a ventilátor be van kapcsolva, az energia-felhasználás megnő, hűtőszekrény belső hőmérséklete csökken, és ennek eredményeként a fagyasztó hőmérséklete is csökken.

Annak érdekében, hogy a hűtőtérben a ventilátor bekapcsolása előtti hőmérséklet maradjon, javasolt az A gombot egy . A hűtőtér hőmérsékletének módosítása közvetlenül kihat a fagyasztó hőmérsékletére.

## AIR IONIZER (IonAir)\*

- A dinamikus hűtést biztosító modern ventilátoros rendszer egyenletesen osztja el az ionizált levegőt és kiegyenlíti a hőmérsékletet a teljes hűtőtérben. A negatív ionokkal gazdagított levegő olyan természetes hatású mikroklímát hoz létre, aminek köszönhetően az ételek tovább frissek maradnak. Ezen felül bármilyen típusú étel a hűtőszekrény bármely polcán elhelyezhető, mert nincsenek hőmérséklet-különbségek.
- Az ionizáló a ventilátor burkolatán elhelyezett kapcsoló segítségével kapcsolható be és ki.

### A ventilátor és az ionizátor be- és kikapcsolása:

Be =



Ki =

0

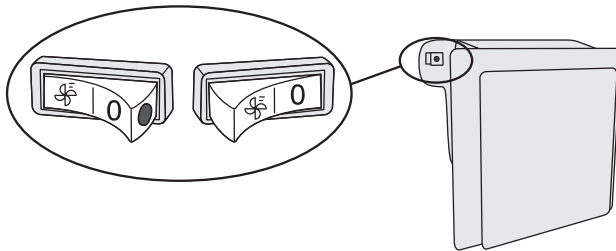

Amikor a ventilátor be van kapcsolva, a kapcsolón láthatóvá válik a piros pont.

# AZ ÉTELEK JAVASOLT ELRENDEZÉSE A KÉSZÜLÉKBEN

## A hűtőtér részei:

- **felső rész:** dobozos ételek, kenyér, bor, tészta, stb.
- **középső rész:** tejtermékek, készételek, desszert, üdítő italok, sör, főtt ételek, stb.
- **Gyümölcs- és zöldségtároló rekesz:** friss gyümölcs, zöldség, saláta, gyökérzöldségek, burgonya, hagyma, fokhagyma, paradicsom, savanyú káposzta, petrezselyem, stb.

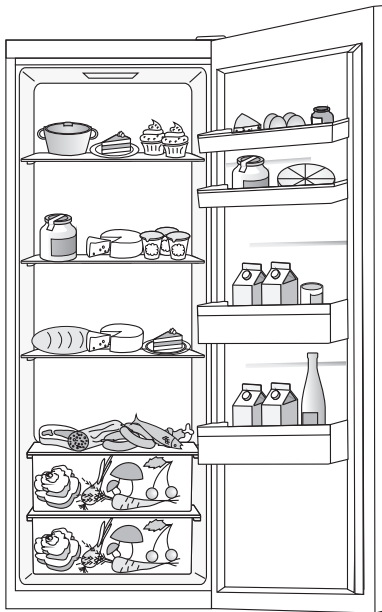

## A hűtőtér ajtajának részei:

- **felső/alsó ajtópolcok:** tojás, vaj, sajt, stb.
- **alsó ajtópolcok:** üdítő italok, dobozok, palackok.

**i** Ne tároljon alacsony hőfokra érzékeny gyümölcsöket (banán, ananász, papaya, citrusfélék) és zöldségeket (cukkini, padlizsán, uborka, kaliforniai paprika, paradicsom, burgonya) a hűtőszekrényben.

# ÉTELEK TÁROLÁSA A HŰTŐSZEKRENYBEN

---

## FONTOS FIGYELMEZTETÉSEK AZ ÉTELEK TÁROLÁSÁVAL KAPCSOLATBAN



A készülék megfelelő használata, a megfelelő csomagolás, az ideális hőmérséklet fenntartása és az élelmiszer-higiéniai szabályok betartása meghatározó hatással bír az ételtárolás minősége szempontjából.

Ügyeljen a termékek csomagolásán feltüntetett minőségmegőrzési határidőkre.

A hűtőszekrényben tárolt ételeket lezárt dobozokban vagy megfelelő csomagolásban kell tárolni, hogy ne tudjanak átadni vagy átvenni szagokat és nedvességet.

Ne tároljon gyúlékony, illékony vagy robbanásveszélyes anyagokat a hűtőszekrényben.

A magas alkoholtartalmú palackokat szorosan le kell zárni és álló helyzetben kell tárolni.

Egyes szerves oldatok, a citrom és a narancs héjában lévő illóolajok, a vajsav, stb. kárt okozhat a műanyag felületekben, ha hosszabb ideig érintkezik velük és az ilyen felületek károsodását, valamint idő előtt elöregedését idézheti elő.

A kellemetlen szag arra figyelmeztethet, hogy a készülék belseje nem tiszta, vagy romlott élelmiszer van benne (lásd A készülék tisztítása fejezetet).

Ha hosszabb időre eltávozik otthonából, távolítsa el a romlandó élelmiszereket a hűtőszekrényből.

## AZ ÉTELFERTŐZÉS ELKERÜLÉSE

Az ételfertőzés elkerülése érdekében tartsa be a következő utasításokat:

- Ha az ajtó többször és hosszú ideig van nyitva, a készülék belsejében jelentősen megemelkedhet a hőmérséklet.
- Tisztítsa rendszeresen azokat a felületeket, amelyek érintkezhetnek az étellel, valamint a hozzáférhető vízvezető rendszereket.
- A nyers húst és halat megfelelő edényekben tárolja a hűtőszekrényben, hogy ne érintkezhessenek más ételekkel és ne csöpögjenek rájuk.
- Ha a hűtőszekrény várhatóan hosszú ideig üres lesz, kapcsolja ki, olvassza le, tisztítsa meg, szárítsa meg és hagyja nyitva az ajtaját, hogy ne képződjön penész benne.

## ÉTELEK TÁROLÁSA

ÉTEL TÍPUS	Optimális tárolási hőmérséklet (°C)	Optimális tárolási páratartalom (%)	Hozzávetőleges tárolhatósági idő
Sertés	-1 - 4	95	3 nap
Marha	0 - 4	95	max. 3 hét
Bárány	0 - 4	95	14 nap
Csirke	0 - 4	95	3 nap
Hal	0 - 4	95	3 - 10 nap
Puhatestűek	0 - 4	95	2 nap
Nedvesen érlelt marha	1,5	95	16 hét
Tejtermékek (joghurt, tejföl, vaj, puha sajt, krémsajt, stb.)	2 - 4	95	7 - 10 nap
Cékla	0	95	3 - 5 hónap
Brokkoli	0	95-100	10 - 14 nap
Káposzta, zsenge	0	98-100	3 - 6 hét
Érett sárgarépa	0	98-100	4 - 5 hónap
Fejes saláta, téli	0	95-100	2 - 3 hét
Fokhagyma	0	65-70	6 - 7 hónap
Karalábé	0	98-100	2 - 3 hónap
Kelbimbó	0	90-95	3 - 5 hét
Kínai kel	0	95-100	2 - 3 hónap
Káposzta, többféle	0	98-100	3 - 4 hónap
Sárgarépa	0	95-100	2 hét
Karfiol	0	95-98	2 - 4 hét
Zeller, hagyományos	0	98-100	2 - 3 hónap
Mángold	0	95-100	10 - 14 nap
Retek	0	95-100	2 - 4 hét
Kukorica	0	95-98	5 - 8 nap

<b>ÉTELTIPIUS</b>	<b>Optimális tárolási hőmérséklet (°C)</b>	<b>Optimális tárolási páratartalom (%)</b>	<b>Hozzávetőleges tárolhatósági idő</b>
Póré	0	95-100	2 - 3 hónap
Gomba	0	95	3 - 4 nap
Petrezselyem	0	95-100	2 - 3 nap
Paszternák	0	98-100	4 - 6 hónap
Téli retek	0	95-100	2 - 4 hónap
Torma	0	98-100	10 - 12 hónap
Karfiol	0 - 2	90-95	2 - 4 hét
Hagyma	0 - 2	65-70	6 - 7 hónap
Spárga	0 - 2	95-100	2 - 3 hét
Zöldborsó	0 - 2	95-98	1 - 2 hét
Darabolt zöldségek	0 - 2	90-95	max. 5 nap
Kelbimbó	0 - 2	90-95	1 - 2 hét
Egres	0 - 2	90-95	3 - 4 hét
Uborka	4 - 10	95	10 - 14 nap
Burgonya	7 - 10	90-95	max. 9 hónap
Avokádó, éretlen	7 - 10	85-95	max. 6 hét
Kaliforniai paprika	7 - 10	90-95	2 - 3 hét
Paradicsom	10 - 12	85-90	4 - 7 nap
Szemes bab	< 15	40-50	6 - 10 hónap
Körte	-3	90-95	2 - 7 hónap
Sárgabarack	-1	90-95	1 - 3 hét
Eper	0	90-95	3 - 7 nap
Málna	0 - 2	90-95	2 - 3 nap
Ribizli	0 - 2	90-95	1 - 4 hét
Áfonya	0 - 2	90-95	14 nap
Cseresznye	0 - 2	90-95	2 - 3 hét
Szőlő	0 - 2	85	2 - 8 hét
Kiwi, érett	0 - 2	90-95	1 - 3 hónap
Őszibarack	0 - 2	90-95	2 - 4 hét



<b>ÉTELTIPIUS</b>	<b>Optimális tárolási hőmérséklet (°C)</b>	<b>Optimális tárolási páratartalom (%)</b>	<b>Hozzávetőleges tárolhatósági idő</b>
Cseresznye	0 - 2	90-95	2 - 3 hét
Kiwi, éretlen	0 - 2	90-95	2 - 6 hónap
Nektarin	0 - 2	90-95	1 - 3 hét
Narancs	0 - 2	90-95	2 - 4 hét
Datolyaszilva	0 - 2	90-95	2 - 3 hónap
Szilva	0 - 2	90-95	2 - 5 hét
Gyümölcs, darabolt	0 - 2	90-95	max. 10 nap
Alma	0 - 4	90-95	1 - 12 hónap
Sárgadinnye	4	90-95	15 nap
Narancs	4 - 7	90-95	2 - 4 hét
Mandarin	5 - 8	90-95	2 - 4 hét
Mangó	10 - 13	85-95	2 - 3 hét
Sárgadinnye	10 - 13	85-95	1 - 2 hét
Ananász	10 - 13	85-95	2 - 4 hét
Citrom	11 - 13	90-95	2 - 3 hét
Görögdinnye	12 - 15	85-95	1 - 3 hét
Banán, ripe	13 - 16	85-95	3 nap
Grapefruit	13 - 16	90-95	1 - 3 hét

# ÉTELEK TÁROLÁSA A FreshZone FIÓKBAN

(Csak egyes modelleknél)

A **FreshZone** rekeszben az étel tovább marad friss, mint egy hagyományos hűtőszekrényben, miközben jobban megőrzi ízeit és tápanyagait.

A romlás és a tömegvesztés lelassul; így a gyümölcsök és a zöldségek tovább maradnak frissek és természetesek. Az optimális teljesítmény érdekében a fiókot teljesen be kell zárni.

- Az ételek vásárlásakor ügyeljen rá, hogy frissek legyenek, mert ez meghatározza a minőségüket és azt is, hogy milyen sokáig lesznek tárolhatók a hűtőszekrényben.
- Az ételeket lezárt dobozokban vagy megfelelő csomagolásban tárolja, hogy ne adjanak át vagy vegyenek át szagokat.
- Az ételeket 30 - 60 perccel felhasználás előtt vegye ki a fiókból, hogy aromáik és ízük szobahőmérsékleten tudjon kiteljesedni.
- A következő ételek érzékenyek az alacsony hőmérsékletre, így nem tárolhatók a **FreshZone** fiókban: ananász, avokádó, banán, oliva, burgonya, padlizsán, uborka, bab, paprika, dinnyefélék, görögdinnye, sütőtök, tök, cukkini, stb.

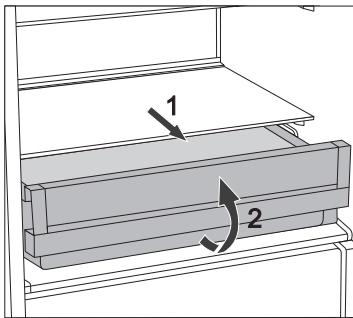

- A fiók kivételéhez:
  - Húzza ki a fiókot, amíg meg nem akad.
  - Ezután emelje meg elől és húzza ki teljesen.

# A KÉSZÜLÉK LEOLVASZTÁSA

---

## A HŰTŐSZEKRÉNY AUTOMATIKUS LEOLVASZTÁSA

A hűtőszekrényt nem kell leolvasztani, mert a hátsó falán felgyülemelő jégréteg automatikusan leolvad.

A felgyülemlett jég akkor olvad le, amikor a kompresszor nem működik. A cseppek a hűtőszekrény hátsó falán található nyíláson keresztül egy, a kompresszor felett elhelyezett tálcára jutnak, ahonnan elpárolognak.

Ügyeljen rá, hogy a hűtőszekrény hátsó falán lévő nyílást soha ne zárja el valamilyen étel vagy más tárgy.

Ha a hűtőszekrény hátsó falán túl vastag (3-5 mm) jégréteg alakul ki, kapcsolja ki a készüléket és olvassza le manuálisan.

# A KÉSZÜLÉK TISZTÍTÁSA



**A készülék tisztításának megkezdése előtt áramtalanítsa a készüléket** - kapcsolja ki (lásd a készülék be- és kikapcsolása című fejezetet), illetve húzza ki a villásdugót az aljzatból.

- Egy puha rongy segítségével tisztítsa meg a készülék felületeit. A súroló hatású szereket, savakat vagy oldószereket tartalmazó tisztítószer nem alkalmasak a készülék tisztítására, mert kárt okozhatnak a felületben.

Tisztítsa meg a készülék külső részeit vízzel vagy enyhén szappanos vízzel. A lakkozott és alumínium felületeket langyos víz és egy kis mosogatószer keverékével tisztítsa. Az alacsony alkoholtartalmú tisztítószer (pl. ablaktisztítók) használata megengedett. Ne használjon olyan alkoholtartalmú tisztítószerket, amelyek műanyagok tisztítására valók.



A készülék belső részeit langyos víz és egy kis ecet keverékével tisztíthatja.



- Ne tisztítsa a készülék belsejének tartozékait mosogatógépben, mert megsérülhetnek.

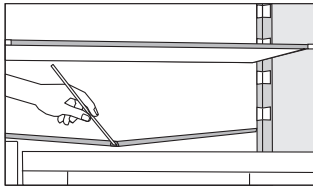

- A hűtőszekrény belsejének hűtéséről gondoskodó hűtőpanel alatt található egy csatorna és egy nyílás az olvadt víz elvezetésére. Ezek nem szabad, hogy elduguljanak. Vizsgálja meg őket rendszeresen és tisztítsa ki, ha szükséges (pl. szívószál segítségével).

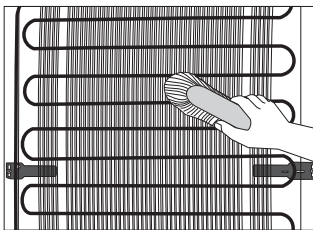

- A hátsó (külső) falon található **kondenzátor** egységet mindig tisztán, portól és a konyhai füstből lerakódó szennyeződésektől mentesen kell tartani. Alkalmanként tisztítsa meg a portól egy nem fém kefe vagy porszívó segítségével.
- A tisztítás végeztével kapcsolja be ismét a készüléket és helyezze vissza bele az ételeket.

# HIBAEELHÁRÍTÁS

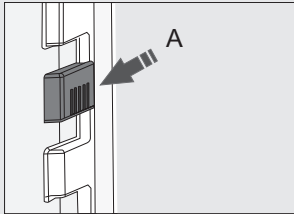
Probléma:	Ok vagy megoldás:
A készülék csatlakoztatva van az elektromos hálózatra, mégsem működik.	<ul style="list-style-type: none"><li>• Ellenőrizze, hogy van-e feszültség a konnektorban és hogy be van-e kapcsolva a készülék.</li></ul>
A hűtőrendszer már hosszabb ideje folyamatosan működik: 	<ul style="list-style-type: none"><li>• Túl magas a környezeti hőmérséklet.</li><li>• Az ajtó túl gyakran vagy túl sokáig van nyitva.</li><li>• Az ajtó nincs jól bezárva (szennyeződések a tömítésen, deformálódott ajtó, sérült tömítés, stb.).</li><li>• Egyszerre túl sok friss étel került behelyezésre.</li><li>• A hűtőszekrény szenzorját (A) eltakarják a friss élelmiszerek. Ügyeljen rá, hogy a levegő szabadon tudjon áramolni a szenzor körül (csak egyes modelleknél).</li><li>• A kompresszor és a kondenzációs egység hűtése nem megfelelő. Ellenőrizze, hogy megfelelő-e a levegő áramlása a készülék mögött és tisztítsa meg a kondenzációs egységet.</li></ul>
Ha a hűtőszekrény hátsó falán túl sok jég képződik, az a következők miatt lehet:	<ul style="list-style-type: none"><li>• Az ajtó túl gyakran vagy túl sokáig van nyitva.</li><li>• Meleg étel került elhelyezésre a készülékben.</li><li>• Az ételes dobozok hozzáérnek a hűtőszekrény hátsó falához.</li><li>• Az ajtó tömítése megsérült.</li><li>• Ha a tömítés piszkos vagy sérült, tisztítsa meg vagy cserélje ki.</li></ul>
Kondenzvíz (pára) a fiókok feletti polcon:	<ul style="list-style-type: none"><li>• Ez átmeneti jelenség, amit nem lehet teljesen elkerülni akkor, ha a környezeti hőmérséklet és a páratartalom magas. Akkor múlik el, ha a hőmérséklet és a páratartalom normalizálódik. Ilyenkor javasolt a fiókok gyakoribb tisztítása és a cseppek alkalmankénti letörlése.</li><li>• Nyissa ki a nedvesség-érzékelő szenzor csúszkáját.</li><li>• Tegye az ételeket zacskókba vagy más jól záródó csomagolásba.</li></ul>

Probléma:	Ok vagy megoldás:
<p>A hűtőszekrényből víz csöpög / szivárog:</p>	<ul style="list-style-type: none"> <li>• A vízelvezető nyílás bedugult vagy a víz a csatorna mellé csepeg.</li> <li>• Tisztítsa meg a bedugult nyílást, pl. egy műanyag szívószál segítségével.</li> <li>• Ha vastagabb jégréteg képződik, olvassza le a készüléket manuálisan (lásd A készülék leolvasztása).</li> </ul>
<p>Az ajtó nehezen nyílik:</p>	<ul style="list-style-type: none"> <li>• Ha úgy próbálja kinyitni a fagyasztó ajtaját, hogy éppen azt megelőzően zárta be, ez nehezen bizonyulhat. Az ajtó kinyitásakor hideg levegő szökik ki a készülékből, aminek a helyére meleg, környezeti levegő áramlik be. A meleg levegő hűlése közben negatív nyomás keletkezik – ennek az eredménye, hogy az ajtó nehezen nyílik. Néhány perc elteltével a feltételek normalizálódnak és az ajtó ismét könnyen nyitható lesz.</li> </ul>
<p>A LED világítás nem működik:</p>	<ul style="list-style-type: none"> <li>• Ha a LED világítás nem működik, hívjon szerelőt.</li> <li>• Ne próbálja saját kezűleg megjavítani a LED világítást, mert fennáll az áramütés veszélye!</li> </ul>

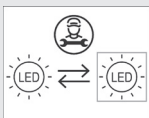

Ha a probléma a fenti tanácsok figyelembe vételével sem oldható meg, hívja fel a legközelebbi márkaszervizt és közölje velük a készülék típusát, modellszámát, szériaszámát – amelyek a készülék belsejében elhelyezett adattáblán vannak feltüntetve.

# INFORMÁCIÓK A KÉSZÜLÉK ZAJAIRÓL

---

A hűtő-fagyasztó készülékekben a hűtést egy olyan hűtőrendszer biztosítja , ami egy kompresszort (egyres készülékek esetében még egy ventilátort) is magában foglal, ami zajos lehet. A zajszint függ a készülék elhelyezésétől, megfelelő használatától és korától.

- A készülék elektromos hálózatra való csatlakozását követően a kompresszor működése, vagy a keringő folyadék zaja hangosabb lehet. Ez nem a hibás működés jele és nem befolyásolja a készülék hasznos élettartamát. Idővel a készülék működése és a zaj is halkabb lesz.
- A készülék működése során időnként szokatlan vagy hangos zajok is előfordulhatnak; ezek általában a nem megfelelő elhelyezés miatt jelentkeznek:
  - A készülék vízszintesen és stabilan kell hogy álljon, szilárd padlón.
  - A készülék nem érintkezhet a fallal vagy a szomszédos bútorelemekkel.
  - Ellenőrizze, hogy a belső tartozékok megfelelően a helyükön vannak-e és hogy a zajt nem az egymáshoz ütődő dobozok, palackok és ételtartók okozzák-e.
- A hűtőrendszer nagy terhelése miatt, ha az ajtó gyakrabban vagy hosszabb ideig van nyitva, ha nagy mennyiségű friss étel kerül benne elhelyezésre, vagy ha az intenzív fagyasztás vagy hűtés funkciók bekapcsolásra kerülnek, a készülék működése egy ideig a szokásosnál hangosabb lehet.

FENNTARTJUK AZ OLYAN MÓDOSÍTÁSOK JOGÁT, AMELYEK NEM BEFOLYÁSOLJÁK A KÉSZÜLÉK FUNKCIONALITÁSÁT.

COOLER BI540 ESS



661814

hu (11-21)