

PL

# gorenje

**SZCZEGÓŁOWA  
INSTRUKCJA  
OBŚLUGI PIONOWEJ  
CHŁODZIARKO-  
ZAMRAŹARKI**

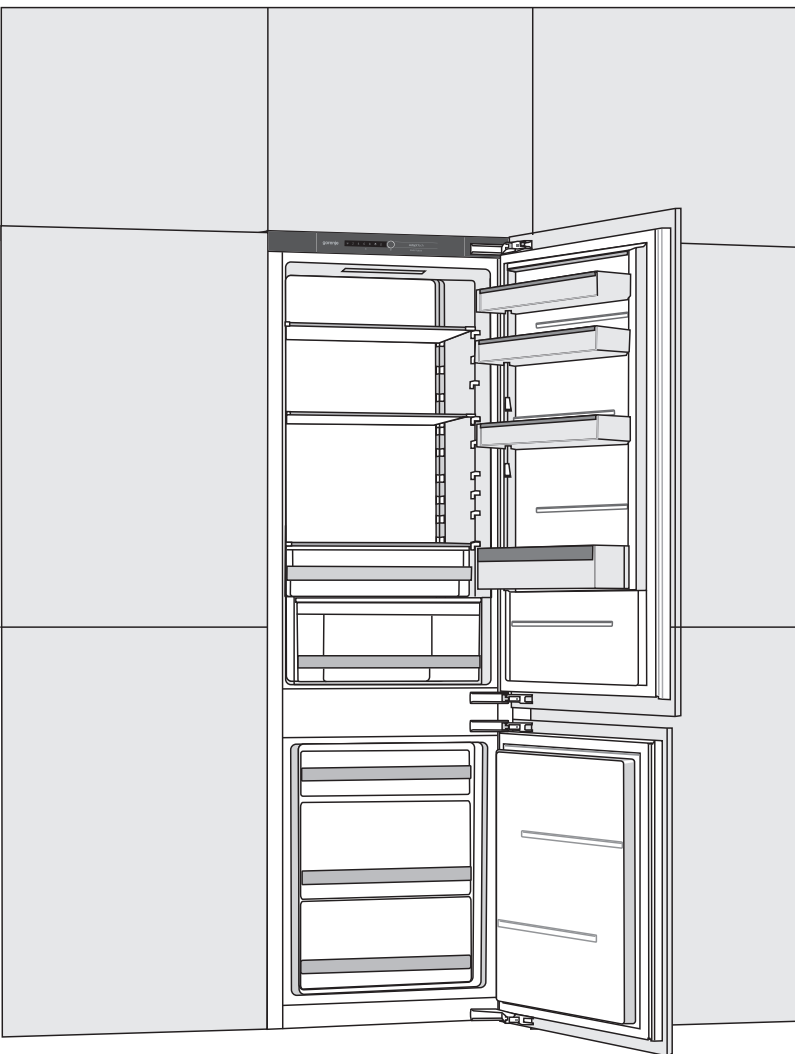

Dziękujemy Państwu za zaufanie, jakim obdarzyliście nas Państwo nabywając nasze urządzenie, które zostało zaprojektowane, by uprościć Państwu życie. Aby ułatwić Państwu korzystanie z produktu, przekazujemy szczegółową instrukcję obsługi oraz na oddzielnej kartce instrukcję instalacji. Instrukcja powinna pozwolić Państwu na możliwie jak najszybsze zapoznanie się z nowym urządzeniem.

Życzymy Państwu dużo przyjemności w czasie jego używania.

### **Urządzenie jest przeznaczone wyłącznie do użytku domowego.**

**Chłodziarka** jest przeznaczona do przechowywania świeżej żywności w temperaturach powyżej 0°C.

**Zamrażarka** jest przeznaczona do zamrażania świeżej żywności i długotrwałego przechowywania zamrożonej żywności (do jednego roku, w zależności od rodzaju żywności).

Proszę odwiedzić naszą stronę internetową, gdzie po wpisaniu podanego na tabliczce znamionowej lub w karcie gwarancyjnej numeru modelu swojego urządzenia można znaleźć szczegółowy opis swojego urządzenia, wskazówki na temat jego używania, informacje dotyczące wykrywania i usuwania usterek, informacje dotyczące serwisowania urządzenia, instrukcje obsługi, itp.



<http://www.gorenje.com>



Ważne ostrzeżenie dotyczące bezpieczeństwa



Ogólne informacje i wskazówki



Ochrona środowiska



Nie myć w zmywarce

# SPIS TREŚCI

<b>4 WAŻNE UWAGI I ŚRODKI OSTROŻNOŚCI</b> 4 PRZED PIERWSZYM UŻYCIEM URZĄDZENIA 5 WAŻNE WSKAZÓWKI DOTYCZĄCE BEZPIECZEŃSTWA 8 WAŻNE INFORMACJE DOTYCZĄCE UŻYWANIA URZĄDZENIA 9 OCHRONA ŚRODOWISKA	WPROWADZENIE
<b>10 WSKAZÓWKI DOTYCZĄCE OSZCZĘDZANIA ENERGII W URZĄDZENIACH CHŁODNICZYCH</b>	
<b>11 INSTALACJA I PODŁĄCZENIE</b> <b>13 OPIS URZĄDZENIA</b> <b>14 OBSŁUGA URZĄDZENIA</b> <b>20 WYPOSAŻENIE WNETRZA URZĄDZENIA</b> <b>24 ZALECANE ROZMIESZCZENIE ŻYWNOSCI W URZĄDZENIU</b>	OPIS URZĄDZENIA
<b>25 PRZECHOWYWANIE ŻYWNOSCI W CHŁODZIARCE</b> <b>30 PRZECHOWYWANIE ŻYWNOSCI W SZUFLADZIE FreshZone</b> <b>31 PRZECHOWYWANIE ŻYWNOSCI W SZUFLADZIE ZeroZone</b> <b>33 ZAMRAŻANIE I PRZECHOWYWANIE ZAMROŻONEJ ŻYWNOSCI</b> 33 Procedura zamrażania 34 Ważne ostrzeżenia dotyczące zamrażania 34 Przechowywanie żywności zamrożonej przemysłowo 35 Czas przechowywania zamrożonej żywności 35 Rozmrażanie zamrożonej żywności	PRZECHOWYWANIE I ZAMRAŻANIE ŻYWNOSCI
<b>36 ROZMRAŻANIE URZĄDZENIA</b> <b>37 CZYSZCZENIE URZĄDZENIA</b>	ROZMRAŻANIE I CZYSZCZENIE URZĄDZENIA
<b>40 WYKRYWANIE I USUWANIE USTEREK</b> <b>42 INFORMACJE NA TEMAT POZIOMU HAŁASU URZĄDZENIA</b>	RÓŻNE

# WAŻNE UWAGI I ŚRODKI OSTROŻNOŚCI

---

## PRZED PIERWSZYM UŻYCIEM URZĄDZENIA

Przed podłączeniem do prądu proszę dokładnie zapoznać się z instrukcją obsługi, która opisuje urządzenie oraz zasady jej prawidłowego i bezpiecznego użytkowania. Instrukcja dotyczy kilku modeli/typów urządzenia, dlatego też opisane mogą być w niej ustawienia lub wyposażenie, którego nie ma w danym urządzeniu. Zalecamy zachowanie niniejszej instrukcji do wykorzystania w przyszłości i dołączenie jej do urządzenia, jeśli w przyszłości będzie ono sprzedawane.

Instrukcja obejmuje wersję/model NO FROST zamrażarki, która jest wyposażona w wentylator i w której proces odmrażania odbywa się automatycznie (tylko w niektórych modelach).

Sprawdzić, czy w urządzeniu nie ma żadnych uszkodzeń lub nieprawidłowości. W przypadku stwierdzenia, że urządzenie uległo uszkodzeniu, zgłosić to w punkcie sprzedaży, w którym urządzenie zostało nabyte.

Przed podłączeniem urządzenia do prądu pozostawić je na co najmniej 2 godziny w pozycji pionowej. Zmniejszy to prawdopodobieństwo wystąpienia usterek spowodowanych wpływem transportu na instalację chłodniczą.



## WAŻNE WSKAZÓWKI DOTYCZĄCE BEZPIECZEŃSTWA



**OSTRZEŻENIE!** Niebezpieczeństwo pożaru/substancje łatwopalne.

Urządzenie musi zostać podłączone do prądu i uziemione zgodnie z obowiązującymi normami i przepisami.



**OSTRZEŻENIE!** Przyłączając urządzenie do sieci elektrycznej, nie należy stosować rozgałęźników elektrycznych lub przenośnych zasilaczy.

Przed przystąpieniem do czyszczenia urządzenia wyłączyć je z prądu (wyjąć wtyczkę z gniazdka w ścianie).

**OSTRZEŻENIE!** W przypadku uszkodzenia przewodu przyłączeniowego, może go wymienić jedynie producent lub jego pracownik serwisu czy też inna odpowiednio wyszkolona osoba, co pomoże uniknąć niebezpieczeństwa porażenia prądem.

**OSTRZEŻENIE!** Ustawiając urządzenie, należy zadbać, aby przewód przyłączeniowy nie został ściśnięty lub uszkodzony.

Jeśli oświetlenie LED nie działa, wezwać serwisanta. Ze względu na niebezpieczeństwo kontaktu z wysokim napięciem nie podejmować prób naprawienia oświetlenia LED we własnym zakresie!

-  **OSTRZEŻENIE!** Z wyjątkiem urządzeń zatwierdzonych przez producenta niniejszego urządzenia chłodniczego, nie używać wewnątrz urządzenia żadnych urządzeń elektrycznych.
-  **OSTRZEŻENIE!** Z wyjątkiem urządzeń zalecanych przez producenta, nie używać żadnych urządzeń mechanicznych lub innych środków przyspieszania procesu rozmrażania.
-  **OSTRZEŻENIE!** Aby uniknąć zagrożeń związanych z brakiem stabilności urządzenia, upewnić się, że zostało ono zainstalowane zgodnie z opisem podanym w instrukcji.

## **Zagrożenie odmrożeniem**

Nigdy nie wkładać zamrożonej żywności do ust oraz unikać jej dotykania, ponieważ mogłoby to doprowadzić do odmrożeń lekkiego i ciężkiego stopnia.

## **Bezpieczeństwo dzieci i osób słabych**

Urządzenie nie jest przeznaczone do użytkowania przez osoby (włączając w to dzieci) o zmniejszonych możliwościach fizycznych, ruchowych czy umysłowych lub bez odpowiedniej wiedzy i doświadczenia, chyba że użytkują one urządzenie, będąc pod odpowiednim nadzorem i zgodnie ze wskazówkami osób, odpowiedzialnych za ich zdrowie.

Dzieci podczas użytkowania urządzenia powinny znajdować się pod opieką i nie należy im pozwolić, aby się bawiły urządzeniem.

Dzieci nie powinny czyścić urządzenia ani wykonywać prac, związanych z jego konserwacją, pozostając bez opieki osoby odpowiedzialnej.

Zdjąć opakowanie przeznaczone do zabezpieczenia urządzenia lub określonych jego części na czas transportu i nie pozwolić na to, by miały do niego dostęp dzieci. Wiąże się z nim zagrożenie odniesienia uszczerbku na zdrowiu lub uduszenia się.

Przy usuwaniu używanego urządzenia odłączyć kabel zasilający, zdjąć drzwi i pozostawić półki w urządzeniu. Uniemożliwi to dzieciom zamknięcie się w urządzeniu.

## **Tylko na rynek europejski**

Dzieci w wieku 8 lat oraz starsze, a także osoby o zmniejszonych możliwościach fizycznych, umysłowych czy emocjonalnych lub bez odpowiedniej wiedzy i doświadczenia, mogą użytkować niniejsze urządzenie, znajdując się pod odpowiednią opieką lub jeżeli otrzymały odpowiednie wskazówki, dotyczące bezpiecznego użytkowania urządzenia i jeżeli rozumieją niebezpieczeństwo, związane z jego użytkowaniem.

Dzieci nie powinny bawić się urządzeniem.

Dzieci nie powinny czyścić urządzenia ani wykonywać prac, związanych z jego konserwacją, pozostając bez odpowiedniej opieki.

Dzieci w wieku od 3 do 8 lat mogą zarówno wkładać jak i wyjmować żywność z chłodziarki.

## **Ostrzeżenie dotyczące czynnika chłodniczego**

Urządzenie zawiera niewielką ilość przyjaznego dla środowiska, ale palnego gazu R600a. Uważać, by żadna część instalacji chłodniczej nie uległa uszkodzeniu. Wyciek gazu nie jest niebezpieczny dla środowiska, ale mógłby uszkodzić wzrok lub wywołać pożar.

W razie wycieku gazu dokładnie przewietrzyć pomieszczenie, wyłączyć urządzenie z prądu i wezwać serwisanta.

# WAŻNE INFORMACJE DOTYCZĄCE UŻYWANIA URZĄDZENIA

OSTRZEŻENIE – urządzenie przeznaczone jest do użytkowania w gospodarstwie domowym i podobnym otoczeniu, takim jak:

- kuchnie dla pracowników sklepów, biur i w innych środowiskach pracy,
- gospodarstwa agroturystyczne i jednostki noclegowe dla gości w hotelach, motelach i innych obiektach noclegowych,
- obiekty, oferujące nocleg ze śniadaniem,
- firmy cateringowe i inne jednostki tego typu, niebędące jednostkami sprzedaży detalicznej.

 **OSTRZEŻENIE!** Uważać na to, by otwory wentylacyjne w ramie urządzenia i we wbudowanej konstrukcji nie zostały niczym zasłonięte.

Urządzenia nie wolno używać na zewnątrz budynków i nie może być ono narażone na opady atmosferyczne.

Nie przechowywać w tym urządzeniu substancji wybuchowych takich jak puszki aerozolowe z palnym propelentem.

Jeśli urządzenie ma być przez dłuższy czas nie używane, wyłączyć je odpowiednim przyciskiem i wyciągając wtyczkę z gniazdka elektrycznego. Opróżnić, rozmrozić i przeczyścić urządzenie pozostawiając drzwi otwarte na oścież.

W razie błędu lub awarii zasilania nie otwierać komory zamrażarki, dopóki nie przepracuje ona co najmniej 16 godzin. Po upływie tego czasu korzystać z zamrożonej żywności lub zapewnić odpowiednie chłodzenie (np. przy pomocy urządzenia zastępczego).



## Informacje techniczne dotyczące urządzenia

Tabliczkę znamionową można znaleźć wewnątrz urządzenia. Zawiera ona dane na temat napięcia, objętości brutto i netto, typu i ilości czynnika chłodniczego oraz informacje na temat klas klimatycznych.

Jeśli język tabliczki znamionowej jest inny niż język preferowany lub język danego kraju, zastąpić ją inną dostarczoną tabliczką.



## OCHRONA ŚRODOWISKA

Opakowanie zostało wykonane z materiałów przyjaznych dla środowiska, które można ponownie przetwarzać, utylizować lub niszczyć bez ryzyka dla środowiska.



### Usuwanie starego urządzenia

Dla ochrony środowiska stare urządzenie przekazać autoryzowanemu punktowi zbiórki zużytych artykułów gospodarstwa domowego.

Wcześniej wykonać następujące czynności:

- wyłączyć urządzenie z prądu;
- uniemożliwić dzieciom bawienie się urządzeniem.



**OSTRZEŻENIE!** Nie uszkodzić obwodu czynnika chłodniczego. To też zapobiega zanieczyszczeniu środowiska.



**Symbol umieszczony na produkcie lub jego opakowaniu wskazuje na to, że produktu nie należy traktować jak zwykłego odpadu domowego.**

**Produkt należy oddać do autoryzowanego punktu zbiórki i przetwarzania zużytych urządzeń elektrycznych i elektronicznych. Prawidłowa utylizacja produktu pozwoli zapobiec niekorzystnemu wpływowi na środowisko i zdrowie ludzi, jakie miałyby miejsce w przypadku nieprawidłowej utylizacji produktu. Aby uzyskać szczegółowe informacje na temat usuwania i przetwarzania produktu, proszę skontaktować się z odpowiednią jednostką samorządu lokalnego odpowiedzialną za zarządzanie odpadami, swoim przedsiębiorstwem utylizacji odpadów lub punktem handlowym, w którym produkt został zakupiony.**



# WSKAZÓWKI DOTYCZĄCE OSZCZĘDZANIA ENERGII W URZĄDZENIACH CHŁODNICZYCH

---

- Zainstalować urządzenie w sposób opisany w instrukcji obsługi.
- Nie otwierać drzwi częściej niż jest to konieczne.
- Od czasu do czasu sprawdzać, czy nic nie przeszkadza cyrkulacji powietrza pod urządzeniem.
- Umieszczony na tylnej ścianie zespół sprężarkowy powinien być utrzymywany w czystości (patrz rozdział „Czyszczenie urządzenia”).
- Jeśli uszczelka ulegnie uszkodzeniu lub przestanie zapewniać idealne uszczelnienie, spowodować jej jak najszybszą wymianę.
- Przechowywać żywność w szczelnie zamkniętych pojemnikach lub odpowiednim opakowaniu.
- Przed włożeniem żywności do chłodziarki odczekać aż ostygnie ona do temperatury pokojowej.
- Zamrożoną żywność rozmrażać w komorze chłodziarki.
- Aby skorzystać z całej przestrzeni komory zamrażarki, wyjąć niektóre z szuflad w sposób opisany w instrukcji.
- Przystąpić do rozmrażania swojej tradycyjnej zamrażarki, gdy na chłodzonych powierzchniach utworzy się warstwa szronu lub lodu o grubości ok. 3-5 mm.
- Pamiętać o tym, że szuflady muszą być rozmieszczone w komorze w jednolity sposób a żywność układana, tak by nie zakłócać cyrkulacji powietrza wewnątrz urządzenia (przestrzegać zasad dotyczących rozmieszczenia żywności opisanych w instrukcji).
- W urządzeniach z wentylatorem nie blokować szczelin lub otworów wentylatora.
- Jeśli wentylator lub jonizator nie są potrzebne, wyłączyć je, by zmniejszyć zużycie energii elektrycznej.

# INSTALACJA I PODŁĄCZENIE

## WYBÓR POMIESZCZENIA

- Zainstalować urządzenie w suchym i dobrze wentylowanym pomieszczeniu. Urządzenie będzie prawidłowo pracować, jeśli temperatura otoczenia będzie mieścić się w przedziale podanym w tabeli. Klasa urządzenia została podana na tabliczce znamionowej/etykiecie z podstawowymi informacjami na temat urządzenia.

Klasa	Temperatura	Wilgotność względna
SN (subnormalna)	od +10 °C do +32 °C	≤75%
N (normalna)	od +16 °C do +32 °C	
ST (subtropikalna)	od +16 °C do +38 °C	
T (tropikalna)	od +16 °C do +43 °C	

-  • Ni stawiać urządzenia w pomieszczeniu, w którym temperatura może spaść poniżej 5°C, ponieważ mogłoby to spowodować nienormalne działanie lub awarię urządzenia!
- Po zainstalowaniu urządzenia pozostawiony musi zostać dostęp do jego wtyczki!
- Nie ustawiać urządzenia w pobliżu urządzeń emitujących energię ciepłą takich jak kuchenki, piecyki, kaloryfery, podgrzewacze wody, itp. i nie narażać go na bezpośrednie działanie światła słonecznego. Urządzenie powinno zostać ustawione w odległości co najmniej 3 cm od kuchenki elektrycznej lub gazowej lub co najmniej 30 cm od piecyka olejowego lub na paliwo stałe. Jeśli odległość pomiędzy takim źródłem energii cieplnej a urządzeniem jest mniejsza, należy użyć panelu izolacyjnego.

**Uwaga:** Umieścić urządzenie w pomieszczeniu o odpowiednio dużych rozmiarach. Na każde 8 g czynnika chłodniczego powinien przypadać co najmniej 1 m<sup>3</sup> przestrzeni. Ilość czynnika chłodniczego jest podana na tabliczce znamionowej umieszczonej wewnątrz urządzenia.

- Aby zapewnić odpowiednią cyrkulację powietrza, w podstawie elementu zabudowy kuchennej, w której ma się znaleźć urządzenie, należy pozostawić co najmniej 200 cm<sup>2</sup> wolnej przestrzeni. Powietrze wylatuje w górnej części urządzenia, dlatego też należy starać się nie zakrywać otworu wylotowego powietrza. Zignorowanie tego ostrzeżenia może spowodować uszkodzenie urządzenia.

### Ostrzeżenie:

Przy zabudowie urządzeń w elementach meblowych w taki sposób, że stoją one jeden przy drugim (side by side), należy je zabudować tak, aby każde z urządzeń znalazło się w oddzielnym elemencie kuchennym.

Dodatkowo należy kupić komplet serwisowy zapobiegający skraplaniu i przewód przyłączeniowy do jego podłączenia. Do podłączenia kompletu serwisowego konieczne jest dodatkowe gniazdko.

**Ze względów bezpieczeństwa komplet serwisowy może zostać zabudowany tylko przez upoważnionego pracownika serwisu!**

## PODŁĄCZANIE URZĄDZENIA

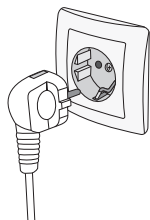

- Podłączyć urządzenie do prądu przy użyciu kabla zasilającego. Gniazdko w ścianie powinno być wyposażone w styk uziomowy (gniazdko wtykowe). Napięcie i częstotliwość znamionowa są podane na tabliczce znamionowej/etykiecie z podstawowymi informacjami na temat urządzenia.
- Urządzenie musi zostać podłączone do prądu i uziemione zgodnie z obowiązującymi normami i przepisami. Urządzenie jest odporne na krótkotrwałe odchylenia od napięcia znamionowego, ale nie większe niż +/-6%.

## ZMIANA KIERUNKU OTWIERANIA DRZWI I WBUDOWANIE URZĄDZENIA W SZAFKĘ

Procedura zmiany sposobu otwierania drzwi urządzenia i jego montażu w szafce została opisana w oddzielnej instrukcji montażu dostarczonej w worku z instrukcją obsługi.

# OPIS URZĄDZENIA

Wyposażenie wnętrza urządzenia może się różnić w zależności od jego modelu.

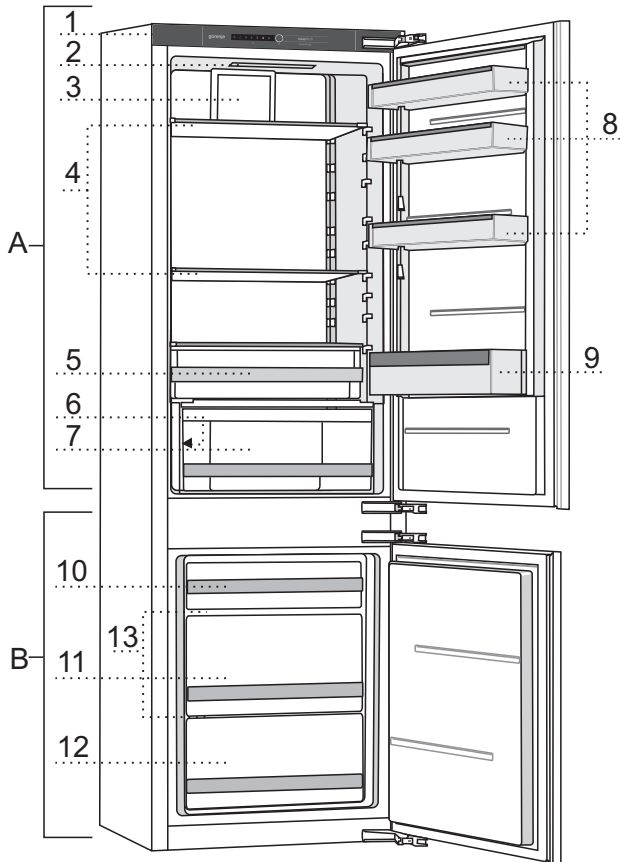

## **A Chłodziarka**

- 1 Panel sterowania
- 2 Oświetlenie LED
- 3 Wentylator
- 4 Szklane półki
- 5 Szuflada FreshZone\*/ZeroZone\*
- 6 Oświetlenie VitaLight\*
- 7 Szuflada na owoce i warzywa CrispZone z kontrolą wilgotności
- 8 Półki w dolnych drzwiach
- 9 Półka na butelki

## **B Zamrażarka**

- 10 Górna szuflada do zamrażania i przechowywania
- 11 Szuflada do zamrażania i przechowywania Deep SpaceBox
- 12 Dolna szuflada do przechowywania
- 13 Szklane półki

\* Tylko w niektórych modelach

# OBSŁUGA URZĄDZENIA

## Tradycyjne urządzenie

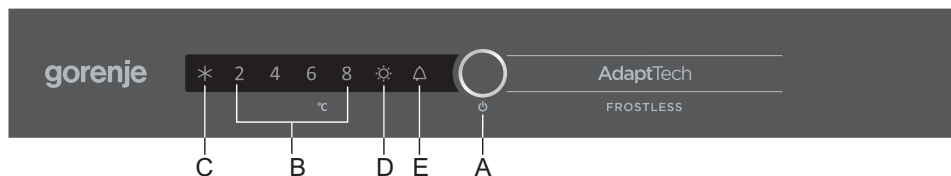

## Urządzenie typu No Frost

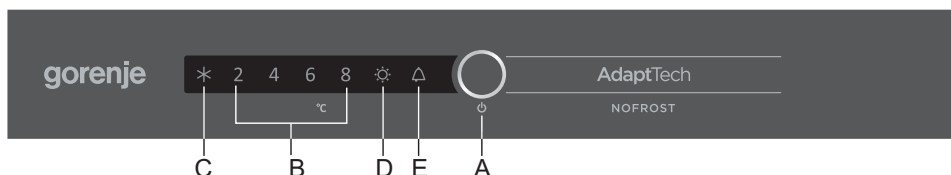

**A Wyłącznik urządzenia, ustawienia temperatury i dodatkowy przycisk funkcyjny**

**B Wyświetlacz temperatury komory chłodziarki**

Palił się będzie wskaźnik wybranej temperatury.

**C Wskaźnik funkcji intensywnego zamrażania (doładowania zamrażarki)**

Gdy włączona zostanie funkcja intensywnego zamrażania, palił się będzie symbol **C**.

**D Wskaźnik funkcji VitaLight**

Gdy włączona zostanie funkcja VitaLight, palił się będzie symbol **D**.

**E Wskaźnik alarmu wysokiej temperatury lub otwartych drzwi**

Aby ustawić temperaturę urządzenia lub włączyć dodatkowe funkcje, kilkakrotnie nacisnąć przycisk A. Gdy przycisk zostanie naciśnięty po raz pierwszy, aktualnie ustawiona wartość lub funkcja zacznie migać. Każde kolejne naciśnięcie przycisku powodować będzie przechodzenie wskaźnika do następnego ustawienia. Wskaźnik przesuwają się po ustawieniach w kółko, od prawej do lewej. W trakcie regulacji ustawień wyświetlacz będzie migał. Po upływie 3 sekund od zwolnienia przycisku ustawienie zostanie automatycznie zapisane i zapali się odpowiedni symbol.

## WŁĄCZANIE/WYŁĄCZANIE URZĄDZENIA



**Włączanie urządzenia:** Nacisnąć przycisk **A** i przytrzymać go w pozycji wciśniętej przez 3 sekundy.

**Wyłączanie urządzenia:** Ponownie nacisnąć przycisk **A** i przytrzymać go w pozycji wciśniętej przez 3 sekundy. Urządzenie będzie wyłączone, ale nadal znajdować się będzie w nim napięcie, ponieważ wciąż podłączone będzie ono do instalacji elektrycznej.

## REGULACJA TEMPERATURY WE URZĄDZENIU

- i** Fabryczne ustawienie domyślne odpowiada zalecanej temperaturze 4°C. Przy tym ustawieniu temperatura w komorze zamrażarki będzie wynosić ok. -18°C.
- Po włączeniu urządzenia osiągnięcie temperatury może zająć kilka godzin. Dopóki temperatura nie spadnie do wybranego ustawienia, nie wkładać do chłodziarki żadnej żywności.



- Wyregulować temperaturę według uznania przy pomocy przycisku **A**.
- Nacisnąć przycisk **A** (kilkrotnie), dopóki wskaźnik żądanej temperatury nie zapali się.
- Gdy przycisk **A** zostanie naciśnięty po raz pierwszy, aktualnie ustawiona wartość lub funkcja zacznie migać. Za każdym kolejnym naciśnięciem przycisku **A** wskaźnik ustawień przesunie się do następnego ustawienia (od prawej do lewej, w kółko).
- Po upływie 3 sekund ustawienie przestanie migać. Wybrane ustawienie zostanie zapisane, a odpowiedni wskaźnik będzie palił się światłem ciągłym.

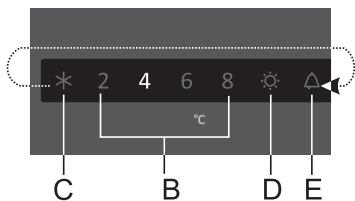

Numery 2, 4, 6 i 8 oznaczają stopnie Celsjusza (°C) w komorze chłodziarki.

- Zalecane ustawienie temperatury wynosi Temperatura w komorze chłodziarki ma również wpływ na temperaturę w komorze zamrażarki. Dla uzyskania niższej temperatury w komorze zamrażarki, ustawić niższą temperaturę w komorze chłodziarki.
- Jeśli temperatura w pomieszczeniu, w którym urządzenie jest zainstalowane, spadnie poniżej 16°C, zalecamy ustawienie temperatury niższej niż 4°C.
- +4°C. W tej temperaturze jakość i świeżość żywności zostaje zachowana dłużej.

## FUNKCJA INTENSYWNEGO ZAMRAŻANIA (DOŁADOWANIA ZAMRAŻARKI)

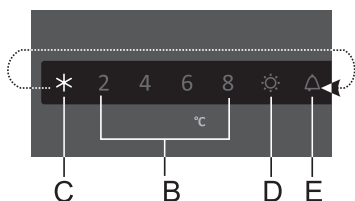

Aby uruchomić funkcję intensywnego zamrażania (doładowania zamrażarki), nacisnąć przycisk **A** kilka razy aż zapali się symbol **C**.

- Po włączeniu funkcji intensywnego zamrażania, temperatura może być niższa zarówno w komorze chłodziarki jak i zamrażarki.



- Po włączeniu funkcji intensywnego zamrażania urządzenie będzie działało z maksymalną mocą. W tym czasie praca może być trochę głośniejsza.

- Z ustawienia tego należy skorzystać przy pierwszym włączeniu urządzenia, przed przystąpieniem do czyszczenia lub na 24 godziny przed dodaniem większej ilości pożywienia.
- Jeśli w czasie trwania funkcji intensywnego zamrażania wybrana zostanie inna funkcja, funkcja intensywnego zamrażania zostanie natychmiast wyłączona.
- Aby wyłączyć funkcję intensywnego zamrażania, nacisnąć przycisk **A** w celu wybrania żądanej temperatury (**B**). Jeśli funkcja intensywnego zamrażania nie zostanie wyłączona ręcznie, wyłączy się automatycznie (po upływie ok. 2 dni), a temperatura powróci do ostatniej wartości, jaka była ustawiona.
- Jeśli w czasie działania funkcji intensywnego zamrażania dojdzie do przerwy w zasilaniu, funkcja zostanie ponownie uruchomiona z chwilą przywrócenia zasilania.



## FUNKCJA VitaLight

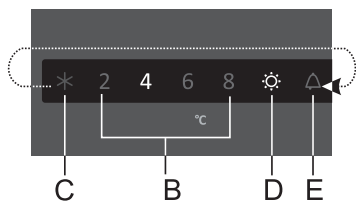

- **Włączanie VitaLight.** Nacisnąć przycisk **A** (kilka razy) aż zapali się symbol **D**. Po upływie 3 sekund funkcja będzie włączona i symbol **D** pozostanie zapalony. W tym samym czasie zapali się także ostatnio wybrane ustawienie temperatury. Gdy funkcja zostanie włączona, włączy się oświetlenie LED w pojemniku na owoce i warzywa.
- **Wyłączenie funkcji VitaLight:** Nacisnąć przycisk **A** (kilka razy) aż symbol **D** zacznie migać. Po upływie 3 sekund, funkcja wyłączy się. Symbol **D** i oświetlenie LED wyłączą się.
- Gdy funkcja **VitaLight** jest włączona, wewnątrz urządzenia ustawić można temperaturę i bez wpływu na funkcję **VitaLight** uruchomić można funkcję intensywnego zamrażania.
- W razie przerwy w zasilaniu funkcja **VitaLight** pozostanie włączona, dopóki zasilanie nie zostanie przywrócone.

**Funkcja VitaLight** zachowuje świeżość żywności i zawartość przeciwutleniaczy witamin. Należy z niej korzystać tylko wtedy, gdy zajdzie taka potrzeba, ponieważ zwiększa ona zużycie energii elektrycznej.

## ALARM WYSOKIEJ TEMPERATURY

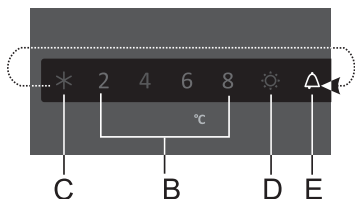

Jeśli temperatura wewnątrz urządzenia jest zbyt wysoka, włączy się alarm dźwiękowy (**o przerywanym tonie**) i zacznie migać symbol **E**.

- Za każdym razem, gdy urządzenie zostanie włączone przyciskiem **A**, działanie alarmu wysokiej temperatury jest opóźnione o 24 h. Jeśli urządzenie nie osiągnie w tym czasie wystarczająco niskiej temperatury, włączy się alarm.

### Wyłączenie alarmu:

- Alarm dźwiękowy należy wyłączyć za pomocą przycisku **A**. Jeżeli alarm nie zostanie wyłączony, włączać się będzie co pół godziny i pozostanie aktywny przez około 3 minuty.
- Naciśnięcie przycisku **A** po raz pierwszy powoduje potwierdzenie i wyłączenie alarmu. Przy ponownym naciśnięciu przycisku **A** przycisk będzie już działał jako przycisk do regulacji ustawień.
- Symbol **E** będzie migał, dopóki urządzenie nie osiągnie odpowiedniej temperatury.

## ALARM OTWARTYCH DRZWI



### Klasyczne urządzenia:

Jeżeli drzwiczki części chłodzącej pozostaną otwarte na dłużej niż 2 minuty, włączy się alarm dźwiękowy (powtarzający się dźwięk). Jeżeli alarm dźwiękowy nie zostanie wyłączony, po upływie 10 minut wyłączy się automatycznie. Urządzenie będzie działało dalej normalnie, jakby drzwiczki były zamknięte.

**Wyłączenie alarmu:** Alarm wyłączy się po zamknięciu drzwiczek.

**i** Jeżeli alarm zostanie wyłączony za pomocą przycisku **A**, w przypadku otwartych drzwiczek ponownie włączy się po upływie 4 minut.

### Urządzenia NoFrost:

Jeżeli drzwiczki części chłodzącej pozostaną otwarte na dłużej niż 2 minuty, czy też drzwiczki części zamrażającej pozostaną otwarte na dłużej niż 1 minutę, włączy się alarm dźwiękowy (powtarzający się dźwięk). Jeżeli alarm dźwiękowy nie zostanie wyłączony, po upływie 10 minut wyłączy się automatycznie. Urządzenie będzie działało dalej normalnie, jakby drzwiczki były zamknięte.

**Wyłączenie alarmu:** Alarm wyłączy się po zamknięciu drzwiczek.

**i** Jeżeli alarm zostanie wyłączony za pomocą przycisku **A**, w przypadku otwartych drzwiczek ponownie włączy się po upływie 1 minuty.

# WYPOSAŻENIE WNĘTRZA URZĄDZENIA

(\* WYPOSAŻENIE ZALEŻY OD DANEGO MODELU)

## PÓŁKA

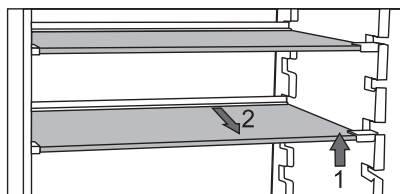

- Puste półki można rozmieścić według własnego uznania z wykorzystaniem dowolnych prowadnic chłodziarki, bez konieczności wyjmowania półek z chłodziarki.

Aby przenieść półkę na inną wysokość/prowadnicę, wystarczy ją jedynie podnieść do góry z przodu, przytrzymać z tyłu i przesunąć do góry lub do dołu. Aby wyjąć półkę z chłodziarki, najpierw podnieść ją do góry z przodu, a następnie przytrzymać z tyłu i wyciągnąć z urządzenia.

Szybko psującą się żywność należy przechowywać z tyłu półki, gdzie temperatura jest najniższa.

## DRUCIANA PÓŁKA NA BUTELKI\*

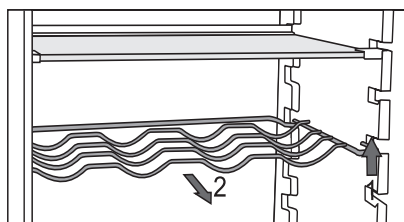

- Niektóre modele wyposażone są także w drucianą półkę na butelki. Jest ona zabezpieczona przed przypadkowym wyciągnięciem. Można ją wyciągnąć tylko wtedy, gdy jest ona pusta. Aby ją wyciągnąć, podnieść ją lekko z przodu i pociągnąć do siebie. Założyć półkę na butelki, tak by długość butelek nie uniemożliwiła zamknięcia drzwi.

Na półce można położyć maksymalnie 9 butelek o objętości 0,75 l lub łącznej masie 13 kg – patrz etykieta po prawej stronie wnętrza urządzenia.

- Na półce tej można także kłaść (wzdłuż lub wszerz) puszkę.

## POJEMNIK NA OWOCE I WARZYWA Z KONTROLĄ WILGOTNOŚCI CrispZone



- Znajdujący się w dolnej części pojemnik jest przeznaczony do przechowywania owoców i warzyw. Zapewnia on wilgotność i zapobiega wysuszeniu żywności.
- Wilgotność w półce jest kontrolowana automatycznie, w zależności od rodzaju i ilości włożonej do niej żywności.

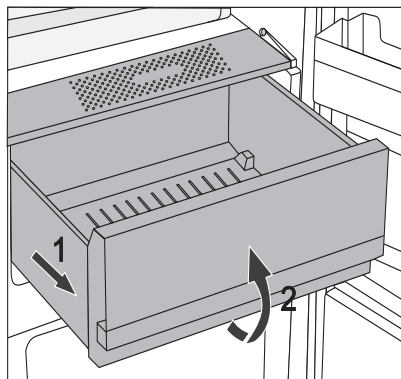

- Wyciąganie pojemnika:
  - Wyciągnąć pojemnik tyle, ile się da. Następnie podnieść przednią część do góry i całkowicie wyciągnąć pojemnik.

## WEWNĘTRZNA STRONA DRZWI CHŁODZIARKI

Półki zamontowane wewnątrz drzwi chłodziarki są przeznaczone do przechowywania sera, masła, jajek, jogurtu i innych małych opakowań, tubek, puszek, itp. W dolnej części drzwi znajduje się półka na butelki.



## REGULOWANE PÓŁKI W DRZWIACH

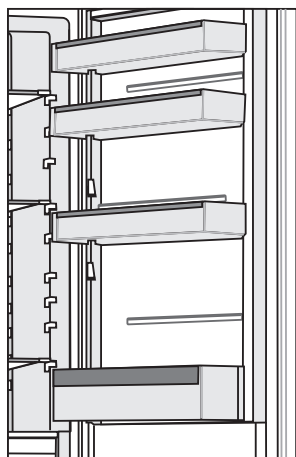

Wewnętrzna część drzwi chłodziarki jest wyposażona w półki przeznaczone do przechowywania sera, masła, jajek, jogurtu i innych małych opakowań, tubek, puszek, itp.

Maksymalne obciążenie każdej z półek w drzwiach wynosi 5 kg.



## POJEMNIK MultiBox\*

- Pojemnik **MultiBox** oferuje wygodny sposób przechowywania żywności o silnym lub ostrym zapachu, np. dojrzałego sera lub sera pleśniowego, kiełbasek, cebuli, masła, itp.
- Silikonowa pokrywka zapewnia szczelne zamknięcie, które zapobiega wysuszeniu żywności i rozchodzeniu się zapachu po całej komorze chłodziarki.
- Silikonowa pokrywka może również służyć jako tacka na jajka lub lód.
- Jeśli jako tacka na jajka używana jest elastyczna pokrywka, to należy umieścić ją bezpośrednio na dnie pojemnika w drzwiach i wykorzystać dolną otwartą część pojemnika MultiBox do przechowywania żywności w małych opakowaniach: pasztetów, dżemów, mniejszych tubek, itp.

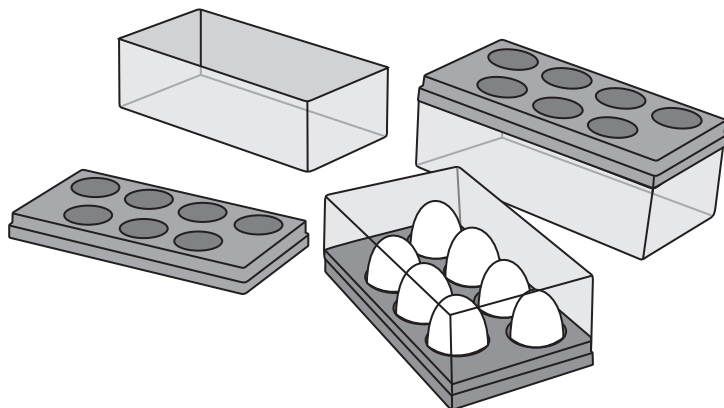

## WENTYLATOR\*

- Umieszczony w górnej ścianie komory chłodziarki wentylator zadba o bardziej równomierne rozmieszczenie temperatury i zmniejszy tworzenie się skroplin (rosy) na powierzchniach przechowywania żywności.

Włącza się automatycznie w razie zapotrzebowania na intensywniejsze chłodzenie.

## JONIZATOR POWIETRZA (IonAir)\*

- Zaawansowany system wentylacyjny z dynamicznym chłodzeniem równomiernie rozprowadza jonizowane powietrze i wyrównuje temperaturę w całej chłodziarce. Powietrze wzbogacone o dodatkowe jony ujemne naśladuje naturalny mikroklimat, dzięki któremu żywność pozostaje świeża przez dłuższy okres czasu. Ponadto ze względu na brak różnic w temperaturze na każdej półce lodówki można położyć dowolny rodzaj żywności.
- Do włączania i wyłączania jonizatora powietrza służy przełącznik znajdujący się na obudowie wentylatora.

### Włączanie/wyłączanie jonizatora

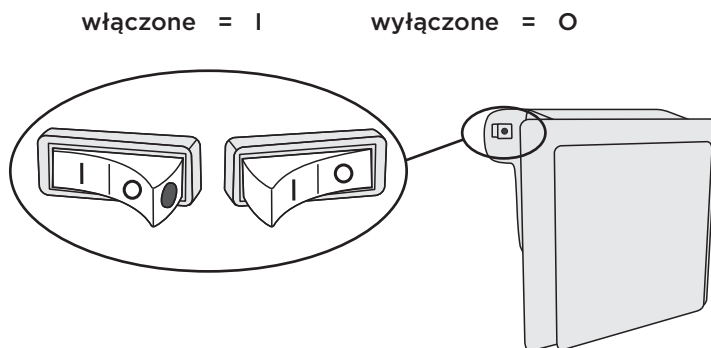

Gdy włączony zostanie jonizator, na wyłączniku widoczna będzie czerwona kropka.

## AdaptTech

Innowacyjna technologia czujników pozwala dostosować pracę urządzenia do nawyków lub zachowania użytkownika. Inteligentny system adaptacyjny nadzoruje, analizuje i rejestruje z codzienną i cotygodniową częstotliwością użytkowanie urządzenia dostosowując jego działanie do rozpoznanych wzorców. Jeśli urządzenie jest w stanie przewidzieć zwiększoną częstotliwość otwierania drzwi, może wcześniej automatycznie obniżyć temperaturę, aby zapobiec wzrostowi temperatury żywności, gdy drzwi otwierane są częściej. Urządzenie będzie również przewidywało wkładanie do chłodziarki lub zamrażarki większych ilości żywności i dostosowywało się poprzez intensywniejsze chłodzenie lub zamrażanie.

# ZALECANE ROZMIESZCZENIE ŻYWNOSCI W URZĄDZENIU

## Sekcje komory chłodziarki:

- **górną część:** żywność w puszkach, pieczywo, wino, ciasto, itp.
- **część środkowa:** nabiał, gotowe potrawy, desery, napoje orzeźwiające, piwo, gotowana żywność, itp.
- **pojemnik FreshZone:** - mięso, wyroby mięsne, delikatesy;
- **Pojemnik na owoce i warzywa:** świeże owoce, warzywa, sałata, warzywa korzeniowe, ziemniaki, cebula, czosnek, pomidory, kwaśna kapusta, rzepa, itp.



## Sekcje w drzwiach komory chłodziarki:

- **górnego/środkowego pojemnika w drzwiach:** jajka, masło, ser, itp.
- **dolne pojemniki w drzwiach:** napoje, puszki, butelki.

**i** Nie przechowywać w chłodziarce owoców (bananów, ananasów, papai, cytrusów) i warzyw (cukinii, bakłażanów, ogórków, papryki, pomidorów i ziemniaków) wrażliwych na niskie temperatury.

## Sekcje zamrażarki:

- Zamrażanie, przechowywanie zamrożonej żywności (patrz rozdział „Zamrażanie i przechowywanie zamrożonej żywności”).

**i** Nie przechowywać w zamrażarce sałaty, jajek, jabłek, gruszek, winogron, brzoskwiń, jogurtu, kwaśnego mleka, kwaśnej śmietany i majonezu.



# PRZECHOWYWANIE ŻYWNOSCI W CHŁODZIARCE

---

## WAŻNE OSTRZEŻENIA DOTYCZĄCE PRZECHOWYWANIA ŻYWNOSCI



Prawidłowa eksploatacja urządzenia, odpowiednie opakowanie, utrzymywanie odpowiedniej temperatury oraz przestrzeganie norm dotyczących higieny żywności ma decydujący wpływ na jakość przechowywania żywności.

Przestrzegać podanych na opakowaniu terminów ważności żywności.

Żywność przechowywana w chłodziarce powinna być trzymana w zamkniętych pojemnikach lub odpowiednim opakowaniu, aby zapobiec wydzielaniu lub wchłanianiu przez nią zapachów i wilgoci.

Nie przechowywać w chłodziarce substancji łatwopalnych, lotnych lub wybuchowych.

Butelki z dużą zawartością alkoholu powinny być szczelnie zamknięte i przechowywane w pozycji stojącej.

Niektóre roztwory organiczne, olejki eteryczne zawarte w skórkach cytryny i pomarańczy, kwas masłowy, itp. mogą w przypadku długotrwałego kontaktu uszkodzić plastikowe powierzchnie, powodując uszkodzenie i przedwczesne starzenie się tych materiałów.

Nieprzyjemny zapach ostrzega o braku czystości w urządzeniu lub o zepsutej zawartości (patrz rozdział „Czyszczenie urządzenia”).

Jeśli wyjeżdża się z domu na dłuższy okres czasu, usunąć z chłodziarki towary łatwo psujące się.

## ZAPOBIEGANIE KONTAMINACJI ŻYWNOŚCI

Należy stosować się do poniższych wskazówek, aby uniknąć kontaminacji żywności:

- Otwieranie drzwiczek urządzenia na dłużej może w istotny sposób podwyższyć temperaturę w określonych strefach urządzeniach.
- Regularnie należy czyścić powierzchnie, które mogą wejść w kontakt z żywnością, oraz dostępny system odpływowy.
- Surowe mięso i ryby należy w chłodziarce przechowywać w do tego przeznaczonych naczyniach, aby nie weszły w kontakt z pozostałą żywnością.
- Jeżeli urządzenie będzie przez dłuższy czas puste, należy je wyłączyć, rozmrozić, oczyścić, wysuszyć i pozostawić otwarte drzwiczki, aby zapobiec powstaniu pleśni w urządzeniu.

## PRZECHOWYWANIE ŻYWNOSCI

RODZAJ ŻYWNOSCI	Optymalna temperatura przechowywania (°C)	Optymalny poziom wilgotności (%)	Przybliżony czas przechowywania
Wieprzowina	od -1 do 4	95	3 dni
Wołowina	od 0 do 4	95	maks. 3 tygodni
Jagnięcina	od 0 do 4	95	14 dni
Kurczak	od 0 do 4	95	3 dni
Ryby	od 0 do 4	95	od 3 do 10 dni
Mięczaki	od 0 do 4	95	2 dni
Wołowina sezonowana na mokro	1,5	95	16 tygodni
Nabiał (jogurt, kwaśna śmietana, masło, miękki ser, sery topione, itp.)	od 2 do 4	95	od 7 do 10 dni
Burak ćwikłowy	0	95	od 3 do 5 miesięcy
Brokuł	0	95-100	od 10 do 14 dni
Kapusta, młoda	0	98-100	od 3 do 6 tygodni
Marchew, dojrzała	0	98-100	od 4 do 5 miesięcy
Salata, zimowa	0	95-100	od 2 do 3 tygodni
Czosnek	0	65-70	od 6 do 7 miesięcy
Kalarepa	0	98-100	od 2 do 3 miesięcy
Brukselki	0	90-95	od 3 do 5 tygodni
Kapusta, chińska	0	95-100	od 2 do 3 miesięcy
Kapusta, późne odmiany	0	98-100	od 3 do 4 miesięcy
Marchew	0	95-100	2 tygodnie
Kalafior	0	95-98	od 2 do 4 tygodni
Seler, zwykły	0	98-100	od 2 do 3 miesięcy
Botwina	0	95-100	od 10 do 14 dni
Czerwona cykoria	0	95-100	od 2 do 4 tygodni
Kukurydza, słodka	0	95-98	od 5 do 8 dni

<b>RODZAJ ŻYWNOŚCI</b>	<b>Optymalna temperatura przechowywania (°C)</b>	<b>Optymalny poziom wilgotności (%)</b>	<b>Przybliżony czas przechowywania</b>
Por	0	95-100	od 2 do 3 miesięcy
Grzyby	0	95	od 3 do 4 dni
Pietruszka	0	95-100	od 2 do 3 dni
Pasternak	0	98-100	od 4 do 6 miesięcy
Rzodkiewka, zimowa	0	95-100	od 2 do 4 miesięcy
Chrzan	0	98-100	od 10 do 12 miesięcy
Kalafior	0 do 2	90-95	od 2 do 4 tygodni
Cebula	0 do 2	65-70	od 6 do 7 miesięcy
Szparag	0 do 2	95-100	od 2 do 3 tygodni
Groch, zielony	0 do 2	95-98	od 1 do 2 tygodni
Warzywa, siekane	0 do 2	90-95	maks. 5 dni
Brukselka	0 do 2	90-95	od 1 do 2 tygodni
Agrest	0 do 2	90-95	od 3 do 4 tygodni
Ogórki	4 do 10	95	od 10 do 14 dni
Ziemniaki	7 do 10	90-95	maks. 9 miesięcy
Awokado, niedojrzałe	7 do 10	85-95	maks. 6 tygodni
Papryka	7 do 10	90-95	od 2 do 3 tygodni
Pomidory	10 do 12	85-90	od 4 do 7 dni
Fasola, ziarna	< 15	40-50	od 6 do 10 miesięcy
Gruszki	-3	90-95	od 2 do 7 miesięcy
Morele	-1	90-95	od 1 do 3 tygodni
Truskawki	0	90-95	od 3 do 7 dni
Maliny	od 0 do 2	90-95	od 2 do 3 dni
Porzeczki	od 0 do 2	90-95	od 1 do 4 tygodni
Borówki	od 0 do 2	90-95	14 dni
Wiśnie	od 0 do 2	90-95	od 2 do 3 tygodni
Winogrona	od 0 do 2	85	od 2 do 8 tygodni
Kiwi, dojrzałe	od 0 do 2	90-95	od 1 do 3 miesięcy
Brzoskwinia	od 0 do 2	90-95	od 2 do 4 tygodni

<b>RODZAJ ŻYWNOCICI</b>	<b>Optymalna temperatura przechowywania (°C)</b>	<b>Optymalny poziom wilgotności (%)</b>	<b>Przybliżony czas przechowywania</b>
Wiśnie	od 0 do 2	90-95	od 2 do 3 tygodni
Kiwi, niedojrzałe	od 0 do 2	90-95	od 2 do 6 miesięcy
Nektarynki	od 0 do 2	90-95	od 1 do 3 tygodni
Pomarańcze	od 0 do 2	90-95	od 2 do 4 tygodni
Persymona	od 0 do 2	90-95	od 2 do 3 miesięcy
Śliwki	od 0 do 2	90-95	od 2 do 5 tygodni
Owoce, siekane	od 0 do 2	90-95	maks. 10 dni
Jabłka	od 0 do 4	90-95	od 1 do 12 miesięcy
Melony	4	90-95	15 dni
Pomarańcze	od 4 do 7	90-95	od 2 do 4 tygodni
Mandarynki	od 5 do 8	90-95	od 2 do 4 tygodni
Mango	od 10 do 13	85-95	od 2 do 3 tygodni
Melony	od 10 do 13	85-95	od 1 do 2 tygodni
Ananasy	od 10 do 13	85-95	od 2 do 4 tygodni
Cytryny	od 11 do 13	90-95	od 2 do 3 tygodni
Arbuz	od 12 do 15	85-95	od 1 do 3 tygodni
Banany, dojrzałe	od 13 do 16	85-95	3 dni
Grapefruit	od 13 do 16	90-95	od 1 do 3 tygodni

# PRZECHOWYWANIE ŻYWNOSCI W SZUFLADZIE FreshZone

(Tylko w niektórych modelach)

W szufladzie **FreshZone** żywność pozostaje świeża dłużej niż w tradycyjnej chłodziarce, zachowując więcej smaku i składników.

Rozkład i utrata masy pozostają spowolnione, dlatego też owoce i warzywa dłużej pozostają świeże i naturalne. Dla uzyskania optymalnych wyników szuflada powinna być całkowicie zamknięta.

- Przy zakupie żywności sprawdzać, czy jest ona świeża, ponieważ będzie to miało decydujący wpływ na jej jakość, a także to, jak długo będzie można ją przechowywać w lodówce.
- Przechowywać żywność w zamkniętych pojemnikach lub odpowiednim opakowaniu, aby zapobiec wydzielaniu lub pochłanianiu przez nią zapachów.
- Wyjmować żywność z szuflady na 30 do 60 minut przed użyciem, tak by umożliwić rozwinięcie się aromatu i smaku w temperaturze pokojowej.
- Do żywności wrażliwej na niskie temperatury, która nie nadaje się do przechowywania w szufladzie **FreshZone**, należą ananasy, awokado, banany, oliwki, ziemniaki, bakłażany, ogórki, fasola, papryka (pieprz turecki), melony, arbuzy, dynie, kabaczki, cukinie, itp.

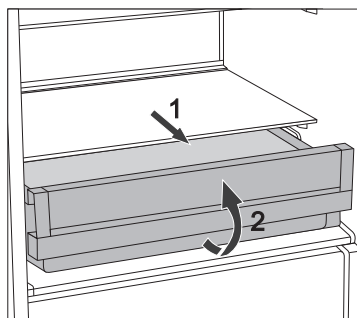

- Wyjmowanie szuflady:
  - Wyciągnąć szufladę aż się zablokuje.
  - Następnie podnieść ją z przodu do góry i wyciągnąć całkowicie na zewnątrz.

# PRZECHOWYWANIE ŻYWNOSCI W SZUFLADZIE ZeroZone

(Tylko w niektórych modelach)

Szuflada **ZeroZone** pozwala na przechowywanie różnego rodzaju świeżej żywności do trzech razy dłużej niż w tradycyjnej chłodziarce. Żywność pozostaje dłużej świeża zachowując smak i składniki żywnościowe. Temperatura w szufladzie zależy od ustawień temperatury w komorze chłodziarki, temperatury otoczenia, częstotliwości otwierania drzwi oraz ilości włożonej do niej żywności.

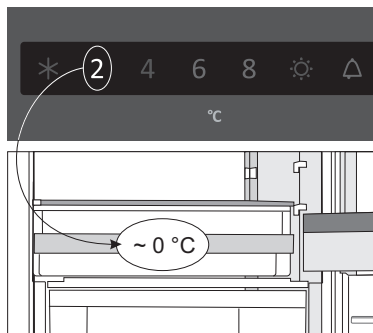

Dla uzyskania w szufladzie **ZeroZone** temperatury ok. 0°C zalecamy ustawienie temperatury komory chłodziarki poniżej 4°C. Temperatura w szufladzie ZeroZone może spaść poniżej 0°C. Dlatego też żywność podatną na zamrożenie należy umieszczać w górnych częściach komory chłodziarki.

Dla uzyskania optymalnych wyników szuflada powinna być całkowicie zamknięta.

- Przy zakupie żywności sprawdzać, czy jest ona świeża, ponieważ będzie to miało decydujący wpływ na jej jakość, a także to, jak długo będzie można ją przechowywać w lodówce.
- Przechowywać żywność w zamkniętych pojemnikach lub odpowiednim opakowaniu, aby zapobiec wydzielaniu lub pochłanianiu przez nią zapachów.
- Wymováć żywność z szuflady na 30 do 60 minut przed użyciem, tak by umożliwić rozwinięcie się aromatu i smaku w temperaturze pokojowej.
- Do żywności wrażliwej na niskie temperatury, która nie nadaje się do przechowywania w szufladzie ZeroZone należą ananasy, awokado, banany, oliwki, ziemniaki, bakłażany, ogórki, fasola, papryka (pieprz turecki), melony, arbuzy, dynie, kabaczki, cukinie, itp.

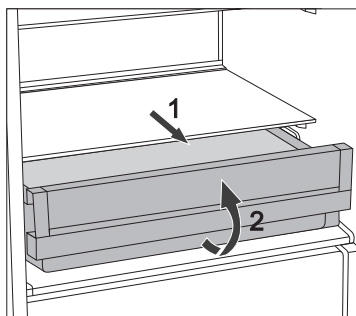

- Wymováwanie szuflady:
  - Wyciągnąć szufladę aż się zablokuje.
  - Podnieść ją z przodu do góry i wyciągnąć całkowicie na zewnątrz.

## PRZYBLIŻONY CZAS PRZECHOWYWANIA W SZUFLADZIE ZEROZONE

RODZAJ ŻYWNOSCI	Czas
Kiełbaski, zakąski, wołowina, wieprzowina, sarnina, surowe mięso	maks. 7 dni
Drób	maks. 5 dni
Ryby	od 3 do 10 dni
Owoce morza	maks. 3 dni
<b>Warzywa:</b>	
kapusta, czosnek, marchew	maks. 180 dni
seler, zioła	maks. 30 dni
zielona sałata, kalafior, czerwona cykoria, rabarbar	maks. 21 dni
brokuł, szparag, jarmuż, chińska kapusta, kalarepa, rzodkiewka	maks. 14 dni
cebula, grzyby, szpinak, groch	maks. 7 dni
<b>Owoce:</b>	
jabłka	maks. 180 dni
gruszki, kiwi	maks. 120 dni
winogrona, pigwy	maks. 90 dni
brzoskwinie	maks. 30 dni
porzeczka, agrest, śliwki	maks. 21 dni
morele, borówki, wiśnie	maks. 14 dni
maliny, truskawki	maks. 3-5 dni
<b>Inne:</b>	
mleko	maks. 7 dni
masło	maks. 30 dni
ser	maks. 30 dni

\* W zależności od jakości i świeżości żywności



# ZAMRAŻANIE I PRZECHOWYWANIE ZAMROŻONEJ ŻYWNOSCI

## PROCEDURA ZAMRAŻANIA



Maksymalna ilość świeżej żywności jaką można jednorazowo włożyć, jest podana na tabliczce znamionowej urządzenia. Jeśli ilość zamrażanej żywności przekracza podaną wielkość, będzie miało to negatywny wpływ na jakość. Ponadto pogorszeniu ulegnie jakość żywności już zamrożonej.

- Aby skorzystać z całej objętości zamrażarki, wyjąć wszystkie szuflady. Kłaść żywność bezpośrednio na półkach lub na dnie zamrażarki. W przypadku urządzeń typu NoFrost klasy energetycznej A+++ pozostawić dolną szufladę w urządzeniu.
- Na 24 godziny przed rozpoczęciem zamrażania świeżej żywności włączyć funkcję superzamrażania:
  - Naciskać przycisk **A** aż do zapalenia się symbolu **C**.

Po upływie tego okresu czasu rozmieszczać żywność w obu szufladach przeznaczonych do zamrażania równomiernie.

Uważać na to, by świeża żywność nie miała kontaktu z żywnością już zamrożoną.

- Przy zamrażaniu mniejszych ilości żywności (1-2 kg) nie trzeba włączać funkcji superzamrażania.
- Po upływie 24 godzin żywność można przełożyć do innych części zamrażarki a proces zamrażania można w razie potrzeby powtórzyć.

# WAŻNE OSTRZEŻENIA DOTYCZĄCE ZAMRAŻANIA



Do zamrażania żywności nadającej się do zamrożenia używać wyłącznie zamrażarki. Zawsze używać świeżej żywności o wysokiej jakości.

Wybrać dla żywności najodpowiedniejsze opakowanie, z którym dalej należy odpowiednio postępować.

Upewnić się, że opakowanie jest hermetyczne i wodoszczelne, tak by żywność nie wysuszała się i nie traciła zawartych w niej witamin.

Zaznaczyć na opakowaniu rodzaj żywności, ilość i datę zamrożenia.

Ważne jest, by zamrożenie żywności nastąpiło szybko. Dlatego też zaleca się mniejsze opakowania. Przed zamrożeniem przechowywać żywność w chłodziarce.

## PRZECHOWYWANIE ŻYWNOCI ZAMROŻONEJ PRZEMYSŁOWO

- Przy przechowywaniu i używaniu zamrożonej żywności przestrzegać wskazówek producentów. Temperatura i termin ważności są podane na opakowaniu.
- Wybierać wyłącznie żywność z nieuszkodzonym opakowaniem, która jest przechowywana w zamrażarkach w temperaturach  $-18^{\circ}\text{C}$  lub niższych.
- Nie kupować żywności pokrytej lodem, ponieważ oznacza to, że była ona już kilka razy rozmrażana i jest gorszej jakości.
- Zabezpieczyć żywność przed rozmrożeniem w czasie transportu. W razie wzrostu temperatury czas przechowywania skróci się, a jakość ulegnie pogorszeniu.

# CZAS PRZECHOWYWANIA ZAMROŻONEJ ŻYWNOSCI

## ZALECANY CZAS PRZECHOWYWANIA W ZAMRAŻARCE

Rodzaj żywności	Czas
Owoce, wołowina	od 10 do 12 miesięcy
Warzywa, cielęcina, drób	od 8 do 10 miesięcy
Sarnina	od 6 do 8 miesięcy
Wieprzowina	od 4 do 6 miesięcy
Cienko posiekane lub zmielone mięso	4 miesiące
Chleb, ciasto, gotowane potrawy, chude ryby	3 miesiące
Flaki	2 miesiące
Wędzone kiełbaski, tłuste ryby	1 miesiąc

## ROZMRAŻANIE ZAMROŻONEJ ŻYWNOSCI

Zamrożenie żywności nie zabija drobnoustrojów. Po rozmrożeniu żywności następuje reaktywacja bakterii i żywność szybko się psuje. Częściowo lub całkowicie rozmrożoną żywność należy zużyć możliwie jak najszybciej. Częściowe rozmrożenie obniża wartość odżywczą żywności, szczególnie owoców, warzyw i dań gotowych.

# ROZMRAŻANIE URZĄDZENIA

---

## AUTOMATYCZNE ROZMRAŻANIE CHŁODZIARKI

Chłodziarka nie wymaga rozmrażania, ponieważ lód zbierający się na jej tylnej wewnętrznej ścianie topnieje automatycznie.

Nagromadzony lód topi się, gdy tylko zespół sprężarkowy przestaje działać. Krople spływają przez otwór w tylnej ścianie chłodziarki na zamontowaną nad sprężarką tackę, skąd dalej wyparowują.

Pilnować, by otwór w tylnej wewnętrznej ścianie chłodziarki nigdy nie został zablokowany przez żywność lub inne przedmioty.

Jeśli na tylnej wewnętrznej ścianie chłodziarki utworzy się nadmierna warstwa lodu (3-5 mm), wyłączyć urządzenie i rozmrozić je ręcznie.

## ROZMRAŻANIE TRADYCYJNEJ ZAMRAŻARKI

- Zamrażarka wymaga rozmrożenia, gdy warstwa nagromadzonego szronu lub lodu osiągnie grubość ok. 3-5 mm.
- Na 24 godziny przed przystąpieniem do rozmrażania włączyć funkcję superzamrażania, by dodatkowo schłodzić żywność (patrz rozdział „Procedura zamrażania”).

Po upływie tego okresu wyjąć żywność z zamrażarki i zabezpieczyć ją przed rozmrożeniem.

- Wyłączyć urządzenie (patrz rozdział „Włączanie/wyłączanie urządzenia”) i wyciągnąć kabel zasilający z gniazdka.
- Nie używać do usuwania szronu noża lub innych ostrych przedmiotów, ponieważ mogłoby to doprowadzić do uszkodzenia instalacji chłodniczej.
- Nie używać do usuwania szronu noża lub innych ostrych przedmiotów, ponieważ mogłoby to doprowadzić do uszkodzenia rury instalacji chłodniczej.
- Aby przyspieszyć proces rozmrażania, postawić na szklanej półce garnek z gorącą wodą.
- Przeczyścić i wysuszyć wewnątrz urządzenia (patrz rozdział „Czyszczenie urządzenia”).

## ROZMRAŻANIE ZAMRAŻARKI TYPU NO FROST

- Zamrażarka typu NO FROST rozmraża się automatycznie. Pojawiający się od czasu do czasu na ściankach szron zniknie automatycznie.
- Nagromadzenie lodu lub szronu w komorze zamrażarki może być spowodowane nieprawidłową eksploatacją urządzenia (zbyt częstym otwieraniem drzwi i/lub zbyt długim okresem nieprawidłowego zamykania drzwi, itp.). W takim przypadku wyłączyć urządzenie z prądu, wyjąć żywność z zamrażarki i zabezpieczyć ją przed rozmrożeniem. Wyczyścić i osuszyć wewnątrz zamrażarki. Przed ponownym włożeniem zamrożonej żywności do zamrażarki włączyć je i wybrać żądane ustawienie.

# CZYSZCZENIE URZĄDZENIA



**Przed przystąpieniem do czyszczenia wyłączyć urządzenie z prądu:**

wyłączyć urządzenie wyłącznikiem (patrz rozdział „Włączanie/wyłączanie urządzenia”) i wyjąć kabel zasilający z gniazdka elektrycznego.

- Do czyszczenia wszystkich powierzchni używać miękkiej szmatki. Do czyszczenia nie nadają się środki czyszczące zawierające substancje ściernie, kwasy lub rozpuszczalniki, ponieważ mogłyby one uszkodzić powierzchnię.

Z **zewnątrz** urządzenie się czyści wodą z łagodnym roztworem mydlin. Powierzchnie lakierowane i aluminiowe można czyścić letnią wodą z dodatkiem łagodnego detergentu. Dopuszczalne jest stosowanie środków czyszczących o niskiej zawartości alkoholu (np. płynów do mycia okien). Preparatów czyszczących zawierających alkohol nie używać do czyszczenia materiałów z tworzyw sztucznych.



**Wewnątrz** urządzenie można czyścić letnią wodą z dodatkiem niewielkiej ilości **octu**.



- Elementów wewnętrznego wyposażenia urządzenia nie myć w zmywarce, ponieważ mogłyby wówczas dojść do ich uszkodzenia.

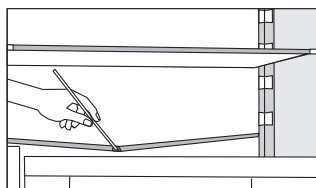

- Rowek i otwór odprowadzający wodę ze stopienia nagromadzonego szronu znajdują się pod panelem chłodzącym, który chłodzi wnętrze chłodziarki. Nie można dopuścić do zapchania rowka i otworu. Często je sprawdzać i ewentualnie przeczyszczać (np. plastikową słomką).
- Warstwa szronu lub mrozu grubości 3-5 mm przyczyni się do zwiększenia zużycia energii elektrycznej. Dlatego też należy ją regularnie usuwać (nie dotyczy zamrażarek typu NO FROST). Nie używać żadnych ostrych przedmiotów, rozpuszczalników lub aerozoli.

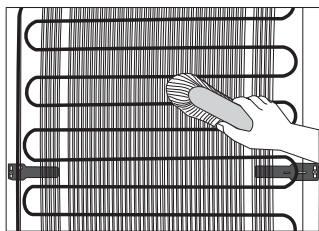

- **Zespół sprężarkowy** zamontowany na tylnej (zewnątrznej) ścianie powinien być zawsze utrzymywany w czystości, wolny od kurzu lub osadów dymu lub oparów kuchennych. Od czasu do czasu usuwać kurz przy pomocy miękkiej, niemetalowej szczoteczki lub odkurzacza.
- Po zakończeniu czyszczenia ponownie włączyć urządzenie i włożyć do niego żywność.

## CZYSZCZENIE FILTRA WILGOCI

Filtr wilgoci znajduje się w dolnej części półki nad pojemnikiem na owoce i warzywa.

Procedura wymiany filtra:

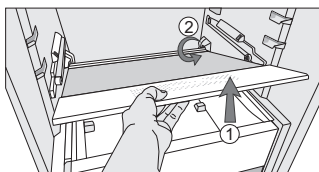

1. Najpierw postępując zgodnie z opisaną już procedurą wyjąć szufladę FreshZone (o ile dany model urządzenia posiada taką szufladę).
2. Następnie wyjąć półkę z urządzenia. Najpierw podnieść ją z przodu możliwie jak najbardziej do góry. Następnie wyciągnąć ją z rowków z tyłu urządzenia, w której półka jest zamocowana.

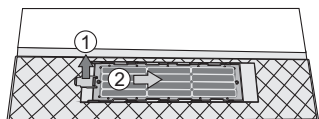

3. Następnie ostrożnie obrócić szufladę na drugą stronę, tak by spód szuflady zwrócony był do góry, i położyć ją na płaskim podłożu.
4. Wyjąć filtr. W tym celu podnieść do góry języczek zaznaczony strzałką 1. Następnie wsunąć filtr w kierunku pokazanym strzałką 2.

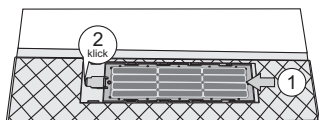

5. Przemyć filtr wodą i dokładnie wysuszyć. Jeśli na powierzchni filtra są trudne do usunięcia zabrudzenia, wyczyścić je łagodnym detergentem i miękką szmatką. Następnie wypłukać detergent dokładnie wodą.
6. Wymienić filtr. W tym celu przesunąć go w kierunku zaznaczonym strzałką 1 aż do usłyszenia kliknięcia wskazującego na to, że filtr został założony ponownie.

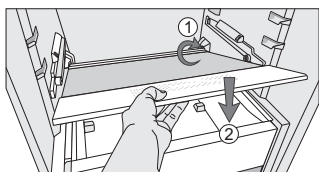

7. Przekręcić półkę na drugą stronę i włożyć na swoje miejsce. Sprawdzić, czy prawidłowo wchodzi w rowki z tyłu urządzenia (strzałka 1). Następnie umieścić ją ostrożnie nad pojemnikiem na owoce i warzywa zgodnie ze strzałką 2.

# WYKRYWANIE I USUWANIE USTEREK

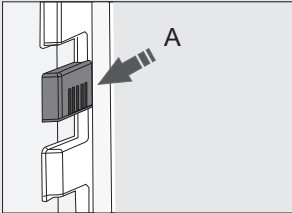
Problem:	Przyczyna lub środek zaradczy:
Urządzenie jest podłączone do prądu, ale nie działa.	<ul style="list-style-type: none"> <li>• Upewnić się, że w gniazdku elektrycznym jest napięcie i urządzenie zostało włączone.</li> </ul>
Instalacja chłodnicza pracuje bez przerwy przez długi okres czasu:  	<ul style="list-style-type: none"> <li>• Zbyt wysoka temperatura otoczenia.</li> <li>• Drzwi otwierane zbyt często lub na zbyt długi czas.</li> <li>• Nieprawidłowe zamknięcie drzwi (ewentualne zabrudzenia uszczelki, źle dopasowane drzwi, uszkodzenie uszczelki, itp.).</li> <li>• Zbyt dużo świeżej żywności włożonej za jednym razem.</li> <li>• Czujnik chłodziarki (A) zablokowany przez świeżą żywność. Dopilnować, by wokół czujnika był swobodny przepływ powietrza (tylko w niektórych modelach).</li> <li>• Niewystarczające chłodzenie ze strony sprężarki i zespołu sprężarkowego. Sprawdzić, czy za urządzeniem jest wystarczająca cyrkulacja powietrza, i przeczyścić zespół sprężarkowy.</li> </ul>
Nadmierne osadzanie się lodu na tylnej ścianie wewnątrz chłodziarki:	<ul style="list-style-type: none"> <li>• Drzwi otwierane zbyt często lub na zbyt długi czas.</li> <li>• Włożenie ciepłej żywności do chłodziarki.</li> <li>• Kontakt żywności lub pojemników z tylną wewnętrzną ścianką chłodziarki.</li> <li>• Nieszczelność drzwi.</li> <li>• Jeśli uszczelka zabrudziła lub uszkodziła się, przeczyścić i wymienić ją.</li> </ul>
Nadmierne osadzanie się lodu na tylnej ścianie wewnątrz zamrażarki:	<ul style="list-style-type: none"> <li>• Drzwi otwierane zbyt często lub na zbyt długi czas.</li> <li>• Niedomknięcie drzwi.</li> <li>• Nieszczelność drzwi.</li> <li>• Jeśli uszczelka zabrudziła lub uszkodziła się, przeczyścić i wymienić ją.</li> </ul>



Problem:	Przyczyna lub środek zaradczy:
Skropliny (rosa) na półce nad szufladami:	<ul style="list-style-type: none"> <li>• Jest to tymczasowe zjawisko, którego w okresach wysokiej temperatury otoczenia i wilgotności nie można całkowicie wyeliminować. Zjawisko znika, gdy temperatura i wilgotność powracają do normy. Zalecamy częstsze czyszczenie szuflad i okresowe wycieranie kropelek.</li> <li>• Otworzyć suwak regulacji wilgotności.</li> <li>• Wkładać żywność do torebek lub innych szczelnie zamykanych opakowań.</li> </ul>
Woda kapie/wycieka z chłodziarki:	<ul style="list-style-type: none"> <li>• Zapchany otwór odprowadzający wodę lub skapywanie wody obok rowka na wodę.</li> <li>• Przeczyścić zapchany otwór, np. przy pomocy plastikowej słomki.</li> <li>• Jeśli nagromadzi się gruba warstwa lodu, rozmrozić urządzenie ręcznie (patrz „Rozmrażanie urządzenia”).</li> </ul>
Wskaźnik <b>E</b> miga:	<ul style="list-style-type: none"> <li>• Drzwi otwierane zbyt często lub na zbyt długi czas.</li> <li>• Nieprawidłowe zamknięcie drzwi (ewentualne zabrudzenia uszczelki, źle dopasowane drzwi, uszkodzenie uszczelki, itp).</li> <li>• Długotrwała przerwa w dopływie prądu.</li> <li>• Zbyt dużo świeżej żywności włożonej za jednym razem.</li> </ul>
Drzwi trudno się otwierają:	<ul style="list-style-type: none"> <li>• Próbowanie otwarcia drzwi zamrażarki bezpośrednio po ich zamknięciu może okazać się trudne do zrobienia. Gdy drzwi są otwierane, z urządzenia wydostaje się pewna ilość chłodnego powietrza, która zostaje zastąpiona ciepłym powietrzem pochodzącym ze środowiska. Gdy powietrze zostaje schłodzone, powstaje podciśnienie powodujące problemy przy otwieraniu drzwi. Po upływie kilku minut sytuacja powraca do normy i drzwi można znowu otworzyć z łatwością.</li> </ul>
Oświetlenie LED nie działa:	<ul style="list-style-type: none"> <li>• Jeśli oświetlenie LED nie działa, wezwać serwisanta.</li> <li>• Nie próbować naprawiać oświetlenia LED samemu ze względu na niebezpieczeństwo kontaktu z wysokim napięciem!</li> </ul>

Jeśli powyższe wskazówki nie przyczynią się do rozwiązania problemu, proszę skontaktować się telefonicznie z najbliższym autoryzowanym punktem serwisowym i podać typ, model i numer seryjny znajdujący się na płytce znamionowej urządzenia lub na umieszczonej wewnątrz urządzenia etykiecie.

# INFORMACJE NA TEMAT POZIOMU HAŁASU URZĄDZENIA

Chłodzenie w chłodziarko-zamrażarkach jest możliwe dzięki instalacji chłodniczej, która obejmuje także powodującą hałas sprężarkę (a w niektórych urządzeniach również wentylator). Poziom hałasu zależy od instalacji, prawidłowej eksploatacji i wieku urządzenia.

- Po podłączeniu urządzenia do prądu praca sprężarki lub dźwięk towarzyszący przepływowi płynu może być nieznacznie głośniejszy. Nie jest to oznaka nieprawidłowego działania i nie ma wpływu na długość trwałości użytkowej urządzenia. Z czasem praca urządzenia i towarzyszące temu odgłosy staną się cichsze.
- Czasami pracy urządzenia mogą towarzyszyć nienaturalne lub głośne odgłosy. Jest to przeważnie spowodowane nieprawidłową instalacją urządzenia:
  - Urządzenie musi stać równo i stabilnie na solidnym podłożu.
  - Urządzenie nie może mieć kontaktu ze ścianą lub sąsiadującymi z nim meblami.
  - Upewnić się, że elementy wyposażenia wewnętrznego są dobrze założone i hałas nie pochodzi od drgających puszek, butelek lub innych przylegających do siebie pojemników.
- Urządzenie może tymczasowo generować więcej hałasu ze względu na większe obciążenie instalacji chłodniczej, gdy drzwi są otwierane częściej lub na dłuższy okres czasu, gdy włożona zostanie do niego większa ilość świeżej żywności lub gdy włączona zostanie funkcja intensywnego zamrażania lub chłodzenia.

ZASTRZEGAMY SOBIE PRAWO DO WPROWADZENIA ZMIAN NIE MAJĄCYCH WPŁYWU NA SPOSÓB FUNKCJONOWANIA URZĄDZENIA.



COMBI BI540 ADV



pl (06-19)