

INSTRUCTIONS FOR USE

NAVODILA ZA UPORABO

UPUTSTVO ZA UPOTREBU

UPUTSTVO ZA UPOTREBU

ІНСТРУКЦІЯ З
ВИКОРИСТАННЯ

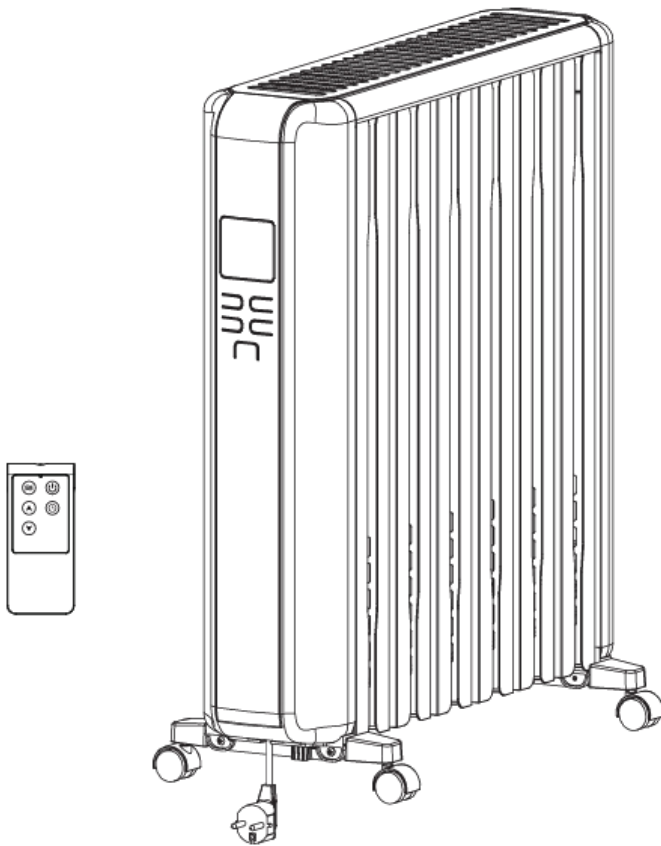

OR2300SRM

- EN** This product is only suitable for well insulated spaces or occasional use.
- SLO** Proizvod je primeren le za uporabo v dobro izoliranih prostorih ali za občasno uporabo.
- SRB** Proizvod je pogodan za uporabu samo u dobro izoliranim prostorijama, ili za povremenu uporabu.
- HR/BIH** Proizvod je pogodan za uporabu samo u dobro izoliranim prostorijama, ili za povremenu uporabu.
- UA** Виріб призначено для нерегулярного використання або використання в добре ізольованому середовищі.

SAFETY INSTRUCTION SAFEGUARDS

1. **Warning:** In order to avoid overheating, do not cover the heater.
2. If the supply cord is damaged, it must be replaced by the manufacturer or its service agent or a similarly qualified person in order to avoid a hazard.
3. This appliance can be used by children aged from 8 years and above and persons with reduced physical, sensory or mental capabilities or lack of experience and knowledge if they have been given supervision or instruction concerning use of the appliance in a safe way and understand the hazards involved. Children shall not play with the appliance. Cleaning and user maintenance shall not be made by children without supervision.
4. The heater must not be located immediately below a socket-outlet.
5. Do not use this heater in the immediate surroundings of a bath, a shower or a swimming pool.
6. Children of less than 3 years should be kept away unless continuously supervised.
7. Children aged from 3 years and less than 8 years shall only switch on/off the appliance provided that it has been placed or installed in its intended normal operating position and they have been given supervision or instruction concerning use of the appliance in a safe way and understand the hazards involved. Children aged from 3 years and less than 8 years shall not plug in, regulate and clean the appliance or perform user maintenance.
8. **CAUTION** — Some parts of this product can
9. become very hot and cause burns. Particular attention has to be given where children and vulnerable people are present.
10. This heater is filled with a precise quantity of special oil. Repairs requiring opening of oil-container are only to be made by the manufacturer or his service agent who should be contacted if there is an oil leak. When scrapping the heater, follow the regulations concerning the disposal of oil.
11. Correct Disposal of this product



This marking indicates that this product should not be disposed with other household wastes throughout the EU. To prevent possible harm to the environment or human health from uncontrolled waste disposal, recycle it responsibly to promote the sustainable reuse of material resources. To return your used device, please use the return and collection systems or contact the retailer where the product was purchased. They can take this product for environmental safe recycling.

PART FIGURE

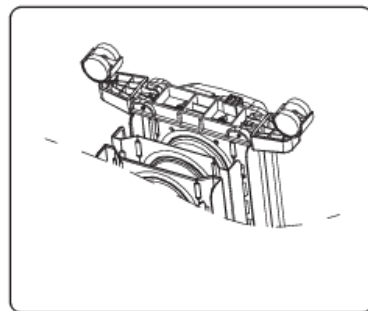
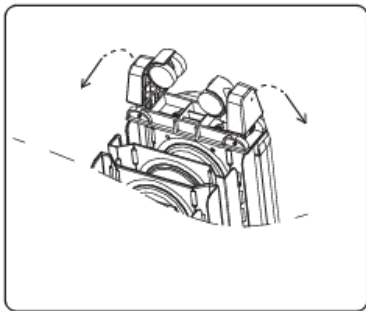
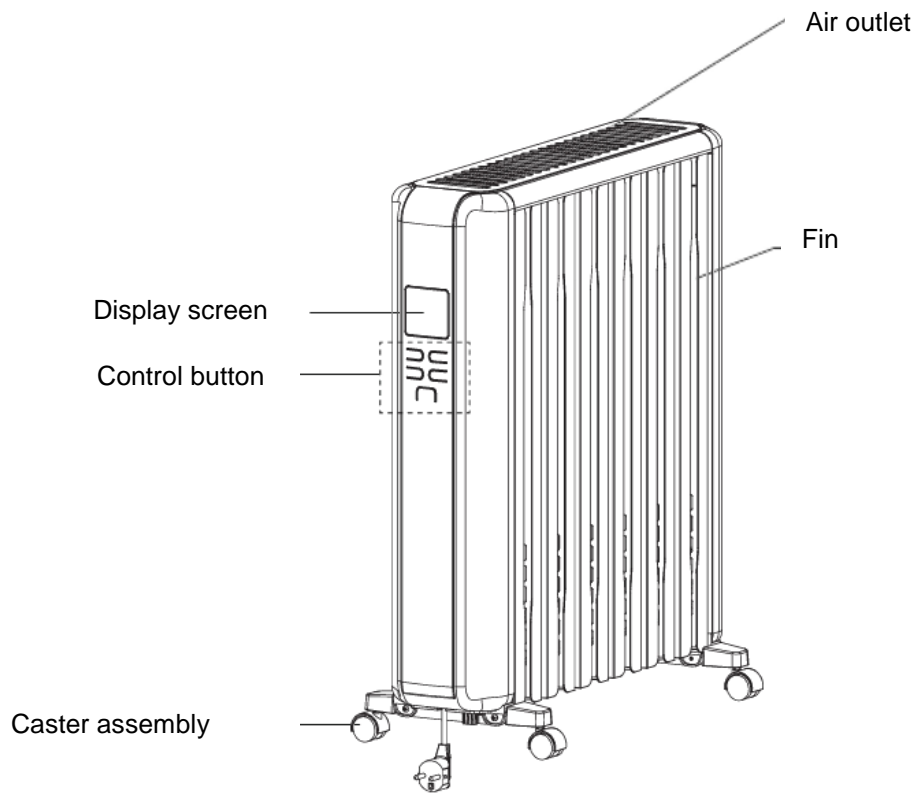



OPERATING INSTRUCTION





[Inspection before start]





1. The power cord shall not be damaged or fractured.
2. Please verify the rated current of the power socket is in line with the requirements in the table above and is equipped with a safety grounding device before use; otherwise, replace the socket.





[Operating Instructions]





<Work/Standby>: Plug in the power, the buzzer will "beep" for a long time, press the standby key "  " to enter the high-grade heating working state, and then press the standby key "  " to enter the standby state.

<Gear selection>: For work status, press "MODE" key to select one of work modes such as high gear, medium gear, low gear and energy saving gear.

<Temperature Setting>: Under the working status, press and hold the "  " key or "  " key to set the temperature, press and hold the "  " key or the "  " key to quickly set the temperature; after setting the temperature, have non-operation for 5 seconds, exit the temperature setting screen. After the initial use or memory clear, the whole machine runs according to the factory settings. The default setting temperature is 35° C and the gear position is high-end.

<Scheduled work>: Tap the timer key "  " in standby mode to enter the scheduled work setting screen. Press "  " key or "  " key to set the scheduled time, press "  " key or "  " key for a long time to quickly set the scheduled time, and the scheduled time will reach the working status of the machine. The buzzer will ring with a long beep.

<Scheduling standby>: Under the working status, press the timer key "  " to enter the scheduling standby setting screen. Press "  " key or "  " key to set the scheduling time, press "  " key or "  " key for a long time to quickly set the scheduling time, and the scheduling time is in the standby state to the machine.

A: the scope of scheduling is for 0~24 hours, and press "  " key or "  " key each time to increase or decrease 1 hour. When the set value is 0H, press the "  " key to set the time for 24H. When the set value is 24H, press the "  " key, and the setting time is 0H. When the set value is 0H, the scheduling is canceled. When the set value is not 0H, the scheduling is started. Set the appointment time, press the timing key "  " key or "MODE" key, or without operation for 5 seconds, exit scheduling mode.

B: If the scheduling time is set, press the standby key "  " to enter the standby state and cancel the scheduling.

C:After the scheduling is started,press the scheduling key "  " to check the remaining time of the appointment and reset the scheduling time.During the scheduled time,the machine is shut down or started up under temperature control,and the scheduled time is always normal,and free from down time. During the scheduled time,it is cleared in case of power failure,

<Child Lock Function>:In the working and the standby no child lock effective

state, press "  " and "MODE" for 3 seconds to turn on the child lock function.Under the working status and the effective state of the standby open child lock,press

"  " and "MODE" simultaneously for 3 seconds to turn off the child lock function.

Remarks:

1.when the working state running child lock take effect,standby operation can be performed.Other operations are invalid(except releasing the childlock);the child lock is canceled after standby.

2.When the child lock is ineffect during standby, all operations are invalid (except releasing the child lock).

<Memory function>:

After the machine is on standby,it will be started up again and will operate according to the status before the last standby. Power off and power on again. It is running in accordance with the state before the power failure. After normal standby, and then power off, it will run at factory defaults, namely high-grade operation, set the temperature to 35°C by default when powering on again.

Note:After power failure, the child lock function does not remember.

<Safety protection function>:

When the indoor ambient temperature T_h exceeds 50°C under the standby or working state, all outputs are turned off, the buzzer prompts 10 long beeps, the digital screen displays "FF" and flashes at 1 Hz for 75 seconds. As long as there is protection, even if the ambient temperature is less than 50°C, the running or operation can not be resumed, and the operation can only be performed after the power is turned off and on again.

<Shut down>:

Under the working state, press the standby key "  " on the control panel to enter the standby state, unplug the power cord, wait for the whole machine to cool, and place the heater stably.

[Note]

To use the machine for the first time or to re-insert the socket, please pay attention to check whether the plug and the socket are fitted well.

<Inspection method>

Insert the power plug into the socket and start for use; after about half an hour, turn off and pull out the plug. Check whether the plug pins are hot; replace the socket if so (more than about 50 °C) to avoid burning the plug or even causing a fire caused by overheating of the socket due to poor contact.

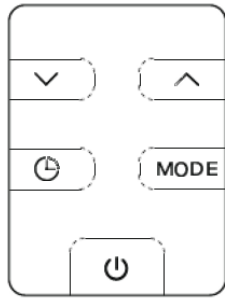
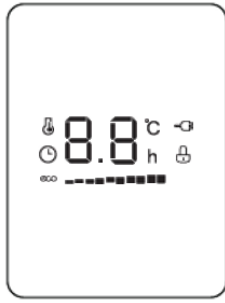

- ∨ Temperature decrease
- ⏻ Standby key
- ∧ Temperature increase
- ⌚ Timer key
- MODE Mode key

USING REMOTE CONTROL

Instructions for remote - control unit Button function are basically consistent with the operation panel of the body and the remote control unit cannot control the combination key.

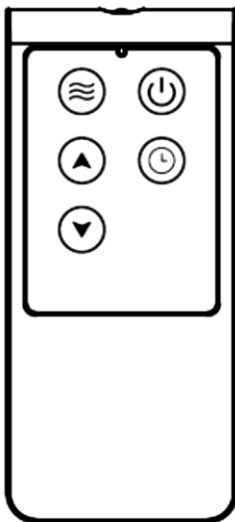

⏻	ON/OFF key
≈	Standby key
∧	Temperature increase
∨	Temperature decrease
⌚	Timer key

CLEANING AND MAINTENANCE INSTRUCTION

- 1.The electric heater should be cleaned regularly to wipe out the dust on the surface of flanges. As this may influence the radiating efficiency.
- 2.Disconnect electricity supply and allow radiator to cool, wipe out dust with a soft damp cloth. Do not use detergent or abrasives.
- 3.Do not scrap the surfaces of flanges with sharp hard tools, to avoid surfaces getting rusty, because of damage of the paint coat.

SPECIFICATIONS

Power supply: AC 220-240V ~ 50Hz

MODEL	POWER REGULATION RANGE (W)		
	LOW	HIGH	STRONG
OR2300SRM	1000	130	2300

Table 2

Information requirements for electric local space heaters

Model identifier(s): OR2300SRM					
Item	Symbol	Value	Unit	Item	Unit
Heat output				Type of heat input, for electric storage local space heaters only (select one)	
Nominal heat output	P_{nom}	2,3	kW	manual heat charge control, with integrated thermostat	[no]
Minimum heat output (indicative)	P_{min}	1,0	kW	manual heat charge control with room and/or outdoor temperature feedback	[no]
Maximum continuous heat output	$P_{max,c}$	2,3	kW	electronic heat charge control with room and/or outdoor temperature feedback	[no]
Auxiliary electricity consumption				fan assisted heat output	[no]
At nominal heat output	e_{lmax}	N/A	kW	Type of heat output/room temperature control (select one)	
At minimum heat output	e_{lmin}	N/A	kW	single stage heat output and no room temperature control	[no]
In standby mode	e_{lSB}	0,0005	kW	Two or more manual stages, no room temperature control	[no]
				with mechanic thermostat room temperature control	[no]
				with electronic room temperature control	[no]
				electronic room temperature control plus day timer	[YES]
				electronic room temperature control plus week timer	[no]
				Other control options (multiple selections possible)	
				room temperature control, with presence detection	[no]
				room temperature control, with open window detection	[no]
				with distance control option	[no]
				with adaptive start control	[no]
				with working time limitation	[no]
				with black bulb sensor	[no]
Contact details		Gorenje, d.d., Partizanska 12, 3320 Velenje			

The seasonal space heating energy efficiency of all local space heaters except commercial local space heaters, $\eta_s(\%)$	38.0%
---	-------

VARNOSTNA NAVODILA

1. **Opozorilo:** Da preprečite pregrevanje, grelnika ne pokrivajte.
2. V primeru, da je poškodovana priključna vrstica, jo lahko zamenja proizvajalec, njegov servisni zastopnik ali ustrezno usposobljena oseba, da se izognete morebitni nevarnosti.
3. Ta izdelek lahko uporabljajo otroci od 8 leta starosti naprej. Osebe z zmanjšanimi fizičnimi, zaznavnimi in psihičnimi sposobnostmi ali osebe brez izkušenj in poznavanja izdelka lahko izdelek uporabljajo, če so pod nadzorom ali če dobijo ustrezna navodila za uporabo izdelka na varen način in če razumejo nevarnosti, povezane z uporabo tega. Pazite, da se otroci ne igrajo s tem izdelkom. Otroci ne smejo čistiti ali vzdrževati izdelka brez nadzora.
4. Grelnika ne postavljajte neposredno pod omrežno vtičnico.
5. Grelnika ne uporabljajte v neposredni bližini kopalne kadi, tuša ali bazena.
6. Otroci, mlajši od 3 let, ne smejo biti bližini aparata oz. morajo biti vedno pod nadzorom.
7. Otroci od 3 do 8 let lahko le vklopijo/izklopijo grelnik, če je zagotovljeno, da je postavljen ali instaliran v predvideni normalni delovni položaj in če so pod nadzorom ali če ste jih poučili o varni uporabi naprave in če razumejo morebitne nevarnosti. Otroci od 3 do 8 let ga ne smejo priključiti na električno omrežje, nastavljati ali čistiti ter opravljati uporabniškega vzdrževanja.
8. **PREVIDNO** — Nekateri deli tega izdelka se lahko zelo segrejejo in povzročijo opekline. Bodite posebej pozorni, če so v bližini otroci ali ranljive osebe.
9. Grelnik je napolnjen s točno določeno količino posebnega olja. Popravila, pri katerih je potrebno odpreti posodo z oljem, lahko opravi le proizvajalec ali njegov servisni zastopnik, na katerega se obrnite, če bi prišlo do puščanja olja. Ko grelnik oddate na odpad, upoštevajte predpise, ki obravnavajo odlaganje odpadnega olja.
10. Pravilno odlaganje odpadnih izdelkov



Ta znak pomeni, da po vsej EU tega izdelka ne smete odlagati z drugimi gospodinjskimi odpadki. Da preprečite škodo za okolje ali človeško zdravje zaradi nekontroliranega odlaganja odpadkov, bodite odgovorni in jih reciklirajte, da pospešujete trajnostno ponovno uporabo materialnih virov. Za vračanje starih izdelkov uporabite sisteme vračanja in zbiranja ali se obrnite na prodajalca, od katerega ste izdelek kupili, ki lahko ta izdelek prevzame z namenom okoljsko varnega recikliranja.

SESTAVNI DELI

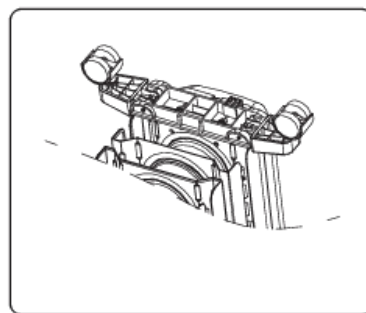
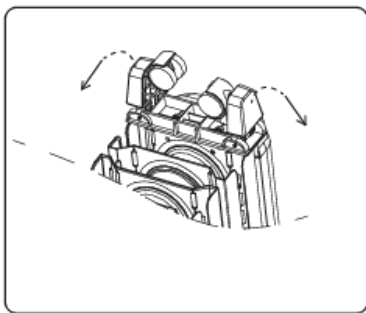
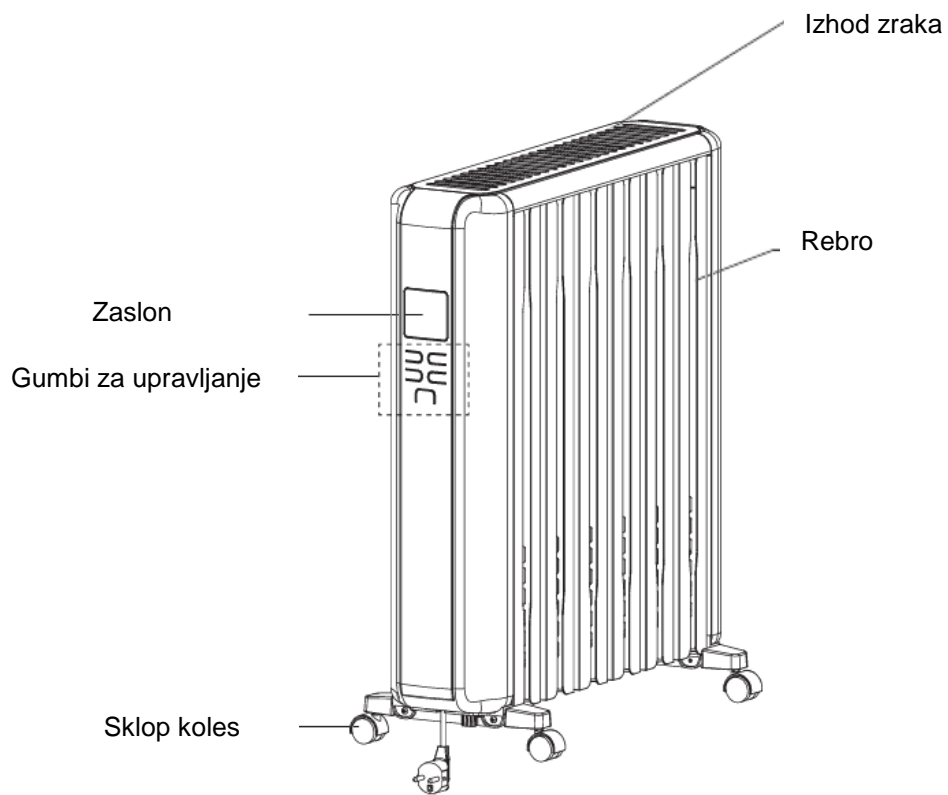



NAVODILA ZA UPORABO

[Pregled pred prvo uporabo]



1. Priključna vrvica ne sme biti poškodovana ali natrgana.
2. Pred uporabo preverite, da se nazivni tok omrežne vtičnice sklada z zahtevami iz tabele in da je le-ta opremljena z ozemljitvijo, v nasprotnem primeru vtičnico zamenjajte.





[Navodila za uporabo]





<Delovanje/stanje pripravljenosti>: Po priključitvi na električno omrežje slišite daljši zvočni signal". Pritisnite tipko za stanje pripravljenosti "  " za izbiro visoke moči ogrevanja in potem pritisnite "  ", da izberete stanje pripravljenosti.



<Izbira načina>: S tipko "MODE" lahko izberete način delovanja: visoko, srednjo, nizko moč in varčevanje z energijo.



<Nastavitev temperature>: Med delovanjem pritisnite in držite tipko "  " ali "  ",

da nastavite temperaturo, pritisnite in držite tipko "  " ali "  " za hitro nastavitev temperature; po nastavitvi temperature, če 5 sekund ne pritisnete nobene tipke, zapustite zaslon za nastavitev temperature. Po inicializaciji ali brisanju spomina grelnik deluje s tovarniškimi nastavitvami. Privzeta nastavitev je 35 °C in visoka moč delovanja.

<Programirano delovanje>: Pritisnite tipko časovnika "  " v stanju pripravljenosti, da vstopite v zaslon nastavitve programiranega delovanja . Pritisnite tipko "  " ali "  " za nastavitev programiranega delovanja, tipko "  " ali "  " držite pritisnjeno dalj časa, da hitro nastavite programirano delovanje in programiran čas doseže delovno stanje grelnika. Slišite daljši zvočni signal.

<Programiranje stanja pripravljenosti>: Med delovanjem pritisnite tipko časovnika "  " za vstop v zaslon za nastavitev programiranega stanja pripravljenosti. Pritisnite tipko "  " ali "  ", da nastavite programiran čas , tipko "  " ali "  " držite pritisnjeno dalj časa, da hitro nastavite programiran čas, in programiran čas je v stanju pripravljenosti grelnika.

A: območje programiranja je 0~24 ur in ob vsakem pritisku na tipko "  " ali "  "

se čas zviša ali zniža za 1 uro. Če je nastavljena vrednosti 0H, pritisnite tipko "  " za nastavitev časa za 24H. Če je nastavljena vrednosti 24H, pritisnite tipko "  " in nastavljen čas je 0H. Kadar je nastavljena vrednost 0H, je programiranje preklicano. Kadar nastavljena vrednost ni 0H, je programiranje aktivirano. Za nastavitev časa pritisnite tipko "  " ali tipko "MODE" ali če 5 sekund nič ne pritisnete, zapustite način programiranja.

B: Če je nastavljen čas programiranja, pritisnite tipko za stanje pripravljenosti "  " za vstop v stanje pripravljenosti in preklic programiranja.

C: Med programiranim delovanjem pritisnite tipko za programiranje "  ", da preverite preostali čas delovanja in za ponastavitev programiranega časa. Med programiranim časom se grelnik izklopi ali vklopi v skladu z upravljanjem temperature, in programirani čas je vedno

normalen in brez nedelovanja. Programiran čas se zbríše med prekinitvijo električne energije.
<Funkcija zaklepanja> (zaščita za otroke): Med delovanjem ali stanjem pripravljenosti in ko funkcija zaklepanja ni aktivna,

, pritisnite in 3 sekunde držite tipko "  " in "MODE", da vklopite zaklepanje. Med delovanjem in ko je funkcija zaklepanja aktivna, pritisnite in 3 sekunde držite tipko

"  " in "MODE", da izklopite funkcijo zaklepanja.

Opombe:

1. Kadar je med delovanjem aktivirano zaklepanje, lahko preklopite na stanje pripravljenosti. Druge možnosti niso izvedljive (razen deaktiviranja zaklepanja); zaklepanje je po stanju pripravljenosti preklicano.

2. Kadar zaklepanje med stanjem pripravljenosti ne deluje, so vse druge možnosti neveljavne (razen deaktiviranja zaklepanja).

<Funkcija spomina>:

Ko je grelnik nastavljen na stanje pripravljenosti, po ponovnem vklopu deluje v skladu z nastavitvami pred zadnjim stanjem pripravljenosti. Izklop in ponovni vklop deluje v skladu z nastavitvami pred prekinitvijo napajanja. Ko po normalnem stanju pripravljenosti pride do izklopa, grelnik deluje s tovarniškimi nastavitvami, to je visoka moč delovanja, nastavev temperature 35 °C ob ponovnem vklopu.

Opomba: Po prekinitvi napajanja zaklepanje ni shranjeno.

<Varnostna zaščitna funkcija>

Ko sobna temperatura T_h preseže 50 °C v stanju pripravljenosti ali med delovanjem, se vsi izhodi izklopijo, izdanj je zvočni signal - 10 dolgih piskov, na zaslonu se prikaže "FF" in 75 sekund utripa s frekvenco 1 Hz. Kakor dolgo je zaščita aktivna, tudi če sobna temperatura pade pod 50 °C, delovanje ni možno. Možno je le po izklopu in ponovnem vklopu.

<Zaustavitev>:

Med delovanjem pritisnite tipko za stanje pripravljenosti "  " na upravljalni plošči, da izberete stanje pripravljenosti, izvlecite vtič iz vtičnice, počakajte, da se grelnik ohladi in ga postavite na stabilno mesto.

[Opomba]

Ob prvi uporabi grelnika ali ob ponovni priključitvi v vtičnico ne pozabite preveriti vtiča in vtičnice.

<Pregled>

Vtič vstavite v vtičnico in grelnik vklopite; po približno pol ure grelnik izklopite in izvlecite vtič. Preverite, če so jezički vtiča vroči; če so, zamenjajte vtičnico (več kot 50 °C), da se vtič ne poškoduje ali celo povzroči požara zaradi pregrevanja vtičnice zaradi slabega kontakta.

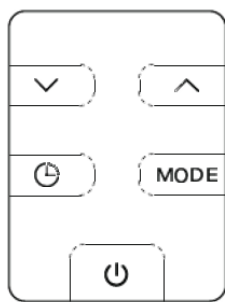

- ∨ Znižanje temperature
- ⏻ Stanje pripravljenosti
- ∧ Zvišanje temperature
- ⌚ Tipka za programiranje
- MODE Tipka za način

UPORABA DALJINSKEGA UPRAVLJANJA

Navodila za funkcije tipk daljinskega upravljanja se v bistvu skladajo z upravljalno ploščo grelnika in daljinski upravljalnik ne more upravljati kombinacijskih tipk.

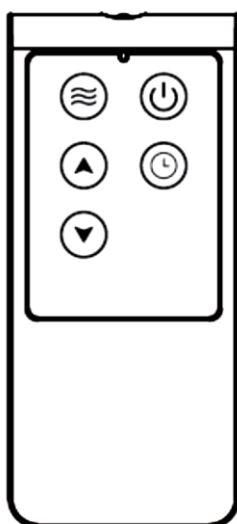

⏻	Tipka vklop/izklop
≈	Stanje pripravljenosti
▲	Zvišanje temperature
▼	Znižanje temperature
⌚	Tipka za programiranje

NAVODILA ZA ČIŠČENJE IN VZDRŽEVANJE

- Električni grelnik redno čistite, da obrišete prah s površin prirobnic, ker lahko le-ta vpliva na sevalno učinkovitost.
- Izključite električno napajanje in pustite, da se grelnik ohladi, potem obrišite prah z mehko vlažno krpo. Ne uporabljajte detergentov ali grobih čistilnih sredstev.
- Po površini prirobnic ne praskajte z ostrimi trdimi orodji, da ne pride do rjavenja površin zaradi poškodb premaza.

TEHNIČNE KARAKTERISTIKE

Napajanje: AC 220-240 V ~ 50 Hz

MODEL	OBMOČJE NASTAVITVE MOČI (W)		
	NIZKO	VISOKO	MOČNO
OR2300SRM	1000	130	2300

Tabela 2

Zahteve za električne lokalne grelnike prostorov

Identifikacijska oznaka modela: OR2300SRM					
Postavka	Simbol	Vrednost	Enota	Postavka	Enota
Izhodna toplotna moč				Način dovajanja toplotne moči, samo za lokalne električne akumulacijske grelnike (izberite eno možnost)	
Nazivna izhodna toplotna moč	P_{nom}	2,3	kW	Ročno uravnavanje dovajanja toplote z vgrajenim termostatom	[ne]
Minimalna izhodna toplotna moč (okvirno)	P_{min}	1,0	kW	Ročno uravnavanje dovajanja toplote s povratno informacijo o temperaturi v prostoru in/ali na prostem	[ne]
Največja trajna izhodna toplotna moč	$P_{max,c}$	2,3	kW	Elektronsko uravnavanje dovajanja toplote s povratno informacijo o temperaturi v prostoru in/ali na prostem	[ne]
Dodatna potreba po električni moči				Uravnavanje izhodne toplotne moči s pomočjo ventilatorja	[ne]
Pri nazivni izhodni toplotni moči	e_{lmax}	Ni podatka	kW	Način uravnavanja izhodne toplotne moči/temperature v prostoru (izberite eno možnost)	
Pri minimalni izhodni toplotni moči	e_{lmin}	Ni podatka	kW	Z enostopenjskim uravnavanjem izhodne toplotne moči, brez uravnavanja temperature v prostoru	[ne]
V stanju pripravljenosti	e_{lSB}	0,0005	kW	Z dvema ali več ročnimi stopnjami, brez uravnavanja temperature v prostoru	[ne]
				Z uravnavanjem temperature v prostoru z mehanskim termostatom	[ne]
				Z elektronskim uravnavanjem temperature v prostoru	[ne]
				Z elektronskim uravnavanjem temperature v prostoru z dnevnim časovnikom	[da]
				Z elektronskim uravnavanjem temperature v prostoru s tedenskim časovnikom	[ne]
				Druge možnosti uravnavanja (izberete lahko več možnosti)	
				Z uravnavanjem temperature v prostoru z zaznavanjem prisotnosti	[ne]
				Z uravnavanjem temperature v prostoru z zaznavanjem odprtega okna	[ne]
				Z možnostjo uravnavanja na daljavo	[ne]
				S prilagodljivim uravnavanjem začetka delovanja	[ne]
				Z omejitvijo časa delovanja	[ne]
				Z globus senzorjem	[ne]
Kontaktne podatki		Gorenje d.d., Partizanska 12, 3320 Velenje			

Sezonska energijska učinkovitost pri ogrevanju prostorov za vse lokalne grelnike prostorov razen komercialnih lokalnih grelnikov prostorov, $\eta_s(\%)$

38,0 %

SIGURNOSNE UPUTE

1. **Upozorenje:** nemojte prekrivati radiator kako biste spriječili pregrijavanje.
2. Ako je priključni kabel oštećen, može ga zamijeniti samo proizvođač, njegov servisni zastupnik ili odgovarajuće osposobljene osobe; samo na taj način možete izbjeći eventualnu opasnost.
3. Ovaj proizvod mogu koristiti djeca starija od 8 godina. Osobe sa smanjenim tjelesnim, osjetnim i duševnim sposobnostima ili osobe bez iskustva i poznavanja proizvoda mogu koristiti proizvod samo ako su pod nadzorom ili ako dobiju odgovarajuće upute za uporabu proizvoda na siguran način te ako razumiju opasnosti koje su povezane s njegovom uporabom. Pazite kako se djeca ne bi igrala ovim proizvodom. Djeca ne smiju čistiti ili održavati proizvod bez nadzora.
4. Nemojte postavljati radiator izravno ispod mrežne utičnice.
5. Nemojte postavljati radiator u izravnoj blizini kade za kupanje, tuša ili bazena.
6. Djeca mlađa od 3 godine ne smiju biti u blizini uređaja, odnosno uvijek moraju biti pod nadzorom.
7. Djeca od 3 do 8 godina mogu samo uključiti/isključiti radiator, i to ako je osigurano da je postavljen ili instaliran u predviđenome uobičajenom radnom položaju i ako su pod nadzorom, odnosno ako ste ih podučili o sigurnoj uporabi uređaja te razumiju eventualne opasnosti. Djeca od 3 do 8 godina ne smiju priključivati radiator na električnu mrežu, podešavati ga ili čistiti, kao ni obavljati korisničko održavanje.
8. **OPREZ** - Neki dijelovi ovog proizvoda vrlo se lako mogu zagrijati i uzrokovati opekline. Budite naročito oprezni ako su u blizini djeca ili ranjive osobe.
9. Radijator je napunjen točno definiranom količinom posebnog ulja. Popravke koji nalažu otvaranje posude s uljem može obaviti samo proizvođač ili njegov servisni zastupnik kojem se trebate obratiti ako dođe do ispuštanja ulja. Prilikom odlaganja radijatora na otpad uvažavajte propise koji definiraju odlaganje otpadnog ulja.

Pravilno odlaganje otpadnih proizvoda



Ovaj simbol znači kako diljem EU ne smijete odlagati ovaj proizvod s drugim kućanskim otpadom. Da biste spriječili štetu za okoliš ili ljudsko zdravlje zbog nekontroliranog odlaganja otpadaka, budite odgovorni te ih reciklirajte kako biste unaprijedili održivu ponovnu uporabu materijalnih izvora. Za vraćanje starih proizvoda koristite sustave zbrinjavanja i prikupljanja ili se obratite prodavaču od kojeg ste kupili proizvod i koji može preuzeti ovaj proizvod u svrhu ekološki besprijekorna recikliranja.

SASTAVNI DIJELOVI

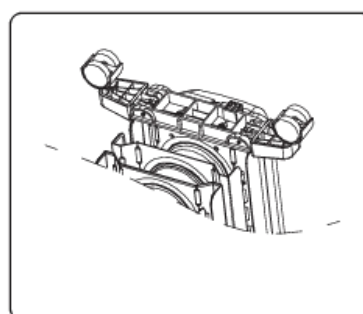
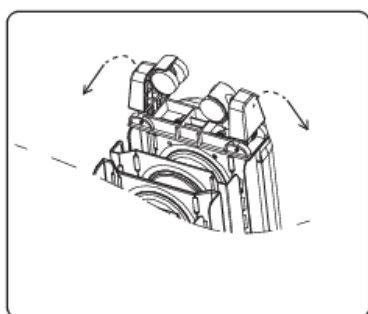
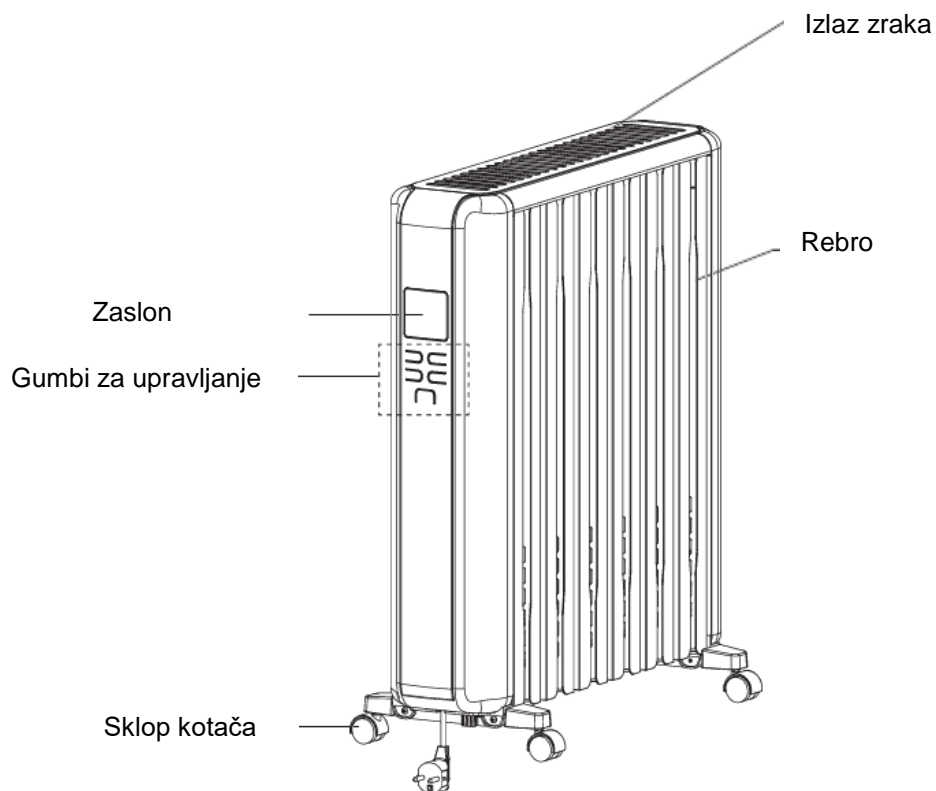



UPUTE ZA UPORABU

[Pregled prije prve uporabe]



1. Priključni kabel ne smije biti oštećen ili pocijepan.
2. Prije uporabe provjerite je li nazivna snaga mrežne utičnice sukladna zahtjevima navedenim u tabeli i je li utičnica s uzemljenjem, u protivnome zamijenite utičnicu.





[Upute za uporabu]



<Rad/stanje pripravnosti>: Nakon priključenja na električnu mrežu, emitira se dulji zvučni signal". Pritisnite tipku za stanje pripravnosti  kako biste odabrali visoku snagu zagrijavanja, a zatim pritisnite  i odaberite stanje pripravnosti.



<Odabir načina>: Tipkom „MODE“ možete birati način rada: visoka, srednja, niska snaga i štednja energije.

<Podešavanje temperature>: Za vrijeme rada pritisnite i držite tipku  ili 



Da biste podesili temperaturu, pritisnite i držite tipku  ili  za brzo podešavanje temperature; ako nakon podešavanja temperature 5 sekundi ne pritisnete nijednu tipku, napustite zaslon za podešavanje temperature. Nakon inicijalizacije ili brisanja memorije radijator radi s tvorničkim postavkama. Zadane postavke jesu 35 °C i visoka snaga rada.

<Programirani rad>: Pritisnite tipku tajmera  u stanju pripravnosti kako biste ušli u zaslon postavke programiranoga rada. Pritisnite tipku  ili  za podešavanje programiranoga rada, tipku  ili  držite pritisnutom dulje vremena kako biste brzo podesili programirani rad i programirano vrijeme postiže radno stanje radijatora. Emitira se dulji zvučni signal.

<Programiranje stanja pripravnosti>: Za vrijeme rada pritisnite tipku tajmera  kako biste ušli u zaslon za podešavanje programiranoga stanja pripravnosti. Pritisnite tipku  ili 



kako biste podesili programirano vrijeme, tipku  ili  držite pritisnutom dulje vremena kako biste brzo podesili programirano vrijeme i programirano je vrijeme u stanju pripravnosti radijatora.

A: Interval programiranja jest 0~24 sati i prilikom svakoga pritiska na tipku  ili 

vrijeme se povećava ili smanjuje za 1 sat. Ako je podešena vrijednosti 0 h, pritisnite tipku  za podešavanje vremena za 24 h. Ako je podešena vrijednosti 24 h, pritisnite tipku  i podešeno je vrijeme 0 h. Kad je podešena vrijednost 0 h, programiranje je opozvano. Kad podešena vrijednost nije 0 h, programiranje je aktivirano. Za podešavanje vremena pritisnite tipku  ili tipku „MODE“ i li ako 5 sekundi ne pritisnete ništa, napustite način programiranja.

B: Ako je podešeno vrijeme programiranja, pritisnite tipku za stanje pripravnosti  za ulazak u stanje pripravnosti i opoziv programiranja.

C: Za vrijeme programiranoga rada pritisnite tipku za programiranje  kako biste provjerili preostalo vrijeme rada i ponovno podesili programirano vrijeme. Za vrijeme programiranoga vremena radijator se isključuje ili uključuje sukladno upravljanju temperature, a programirano vrijeme uvijek je uobičajeno i ako ne radi. Programirano se vrijeme briše u slučaju prekida

napajanja električnom energijom. <Funkcija zaključavanja> (zaštita za djecu): Za vrijeme rada ili u stanju pripravnosti i kada funkcija zaključavanja nije aktivna, pritisnite i 3 sekunde držite tipku  i „MODE“ kako biste uključili zaključavanje. Za vrijeme rada i kad je funkcija zaključavanja aktivna, pritisnite i 3 sekunde držite tipku  i “MODE” kako biste isključili funkciju zaključavanja.

Napomene

1. Kad je za vrijeme rada aktivirano zaključavanje, možete preklopiti na stanje pripravnosti. Druge mogućnosti nisu izvodljive (osim deaktiviranja zaključavanja); zaključavanje je nakon stanja pripravnosti opozvano.

2. Kad zaključavanje u stanju pripravnosti ne radi, sve su druge mogućnosti nevažeće (osim deaktiviranja zaključavanja).

<Funkcija memorije>

Kad je radijtor podešen na stanje pripravnosti, nakon ponovnog uključanja radi sukladno podešavanjima prije posljednjega stanja pripravnosti. Isključenje i ponovno uključanje rade sukladno podešavanju prije prekida napajanja. Kad nakon uobičajenoga stanja pripravnosti dođe do isključenja, radijator radi s tvorničkim postavkama, dakle visoka snaga rada i postavka temperature na 35 °C prilikom ponovnog uključanja.

Napomena: nakon prekida u dovodu napajanja zaključavanje nije pohranjeno.

<Sigurnosno-zaštitna funkcija>

Kad sobna temperatura T_h premaši 50 °C u stanju pripravnosti ili tijekom rada, svi se izlazi isključuju, emitira se zvučni signal - 10 dugih signala, a na zaslonu se prikazuje „FF“ i 75 sekundi treperi s frekvencijom od 1 Hz. Sve dok je zaštita aktivna, rad nije moguć ni ako se sobna temperatura smanji ispod 50 °C. Moguće je samo nakon isključenja i ponovnog uključanja.

<Zaustavljanje>

Tijekom rada pritisnite tipku za stanje pripravnosti  na upravljačkoj ploči kako biste odabrali stanje pripravnosti, izvucite utikač iz utičnice, pričekajte dok se radijator ohladi i postavite ga na stabilno mjesto.

[Napomena]

Prilikom prve uporabe radijatora ili prilikom ponovnog priključenja u utičnicu nemojte zaboraviti provjeriti utikač i utičnicu.

<Pregled>

Umetnite utikač u utičnicu i uključite radijator; nakon približno pola sata isključite radijator i izvucite utikač. Provjerite jesu li jezičci utikača vrući; ako jesu, zamijenite utičnicu (više od 50 °C) kako se utikač ne bi oštetio ili čak uzrokovao požar zbog pregrijavanja utičnice uslijed slaba kontakta.

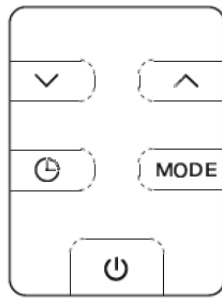
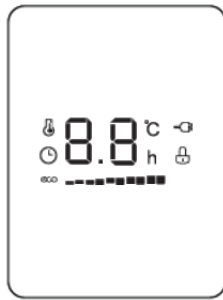

- ▼ Smanjivanje temperature
- ⏻ Stanje pripravnosti
- ▲ Povećavanje temperature
- ⌚ Tipka za programiranje
- MODE Tipka za način

UPORABA DALJINSKOG UPRAVLJANJA

Upute za funkcije tipki daljinskog upravljanja zapravo su usklađene s upravljačkom pločom radijatora i daljinski upravljač ne može upravljati kombinacijske tipke.

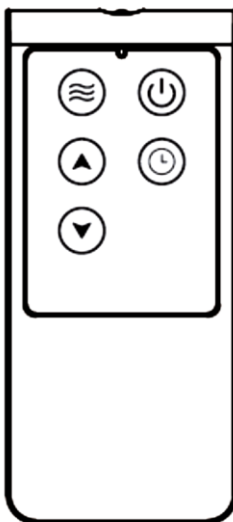

⏻	Tipka uključenje/isključenje
⏶	Stanje pripravnosti
▲	Povećavanje temperature
▼	Smanjivanje temperature
⌚	Tipka za programiranje

UPUTE ZA ČIŠĆENJE I ODRŽAVANJE

1. Redovito čistite električni radijator kako biste obrisali prašinu s površina prirubnica jer prašina može utjecati na učinkovitost zračenja.
2. Isključite električni napon i pričekajte dok se radijator ohladi, a zatim obrišite prašinu mekanom vlažnom krpom. Nemojte koristiti deterdžente ili gruba sredstva za čišćenje.
3. Nemojte grebati po površini prirubnica oštrim tvrdim alatom kako ne bi došlo do hrđanja površina zbog oštećenja premaza.

TEHNIČKA SVOJSTVA

Napon: AC 220-240 V ~ 50 Hz

MODEL	OPSEG PODEŠAVANJA SNAGE		
	NISKO	VISOKO	JAKO
OR2300SRM	1000	130	2300

Tabela 2

Zahtjevi za električne radijatore za lokalno grijanje prostorija

Identifikacijska oznaka modela: OR2300SRM					
Postavka	Simbol	Vrijednost	Jedinica	Postavka	Jedinica
Izlazna toplinska snaga				Način dovoda toplinske snage, samo za električne akumulacijske radijatore za lokalno grijanje (odaberite jednu od mogućnosti)	
Nazivna izlazna toplinska snaga	P_{nom}	2,3	kW	Ručno izjednačavanje dovoda topline ugrađenim termostatom	[ne]
Minimalna izlazna toplinska snaga (okvirno)	P_{min}	1,0	kW	Ručno izjednačavanje dovoda topline s povratnom informacijom o temperaturi u prostoriji i/ili na otvorenom	[ne]
Najveća trajna izlazna toplinska snaga	$P_{max,c}$	2,3	kW	Elektroničko izjednačavanje dovoda topline s povratnom informacijom o temperaturi u prostoriji i/ili na otvorenom	[ne]
Dotatna potreba za električnom snagom				Izjednačavanje izlazne toplinske snage ventilatorom	
Za nazivnu izlaznu toplinsku snagu	e_{lmax}	Nema podatka	kW	Način izjednačavanja izlazne toplinske snage/temperature u prostoriji (odaberite jednu od mogućnosti)	
Za minimalnu izlaznu toplinsku snagu	e_{lmin}	Nema podatka	kW	Jednostupanjskim izjednačavanjem izlazne toplinske snage, bez izjednačavanja temperature u prostoriji	[ne]
U stanju pripravnosti	e_{SB}	0,0005	kW	S dva ili više ručnih stupnjeva, bez izjednačavanja temperature u prostoriji	[ne]
				Izjednačavanjem temperature u prostoriji mehaničkim termostatom	[ne]
				Elektroničkim izjednačavanjem temperature u prostoriji	[ne]
				Elektroničkim izjednačavanjem temperature u prostoriji dnevnim tajmerom	[da]
				Elektroničkim izjednačavanjem temperature u prostoriji tjednim tajmerom	[ne]
				Druge mogućnosti izjednačavanja (možete odabrati više mogućnosti)	
				Izjednačavanjem temperature u prostoriji otkrivanjem prisutnosti	[ne]
				Izjednačavanjem temperature u prostoriji otkrivanjem otvorena prozora	[ne]
				S mogućnošću izjednačavanja na daljinu	[ne]
				Prilagodljivim izjednačavanjem početka rada	[ne]
				Ograničavanjem trajanja rada	[ne]
				Globus senzorom	[ne]
Kontaktни podaci		Gorenje d.d., Partizanska 12, 3320 Velenje			

Sezonska energetska učinkovitost prilikom zagrijavanja prostorija za sve radijatore za lokalno grijanje prostorija, osim komercijalnih radijatora za lokalno grijanje prostorija, $\eta_s(\%)$

38,0 %

SIGURNOSNE UPUTE

1. **Upozorenje:** nemojte prekrivati radiator kako biste spriječili pregrijavanje.
2. Ako je priključni kabel oštećen, može ga zamijeniti samo proizvođač, njegov servisni zastupnik ili odgovarajuće osposobljene osobe; samo na taj način možete izbjeći eventualnu opasnost.
3. Ovaj proizvod mogu koristiti djeca starija od 8 godina. Osobe sa smanjenim tjelesnim, osjetnim i duševnim sposobnostima ili osobe bez iskustva i poznavanja proizvoda mogu koristiti proizvod samo ako su pod nadzorom ili ako dobiju odgovarajuće upute za uporabu proizvoda na siguran način te ako razumiju opasnosti koje su povezane s njegovom uporabom. Pazite kako se djeca ne bi igrala ovim proizvodom. Djeca ne smiju čistiti ili održavati proizvod bez nadzora.
4. Nemojte postavljati radiator izravno ispod mrežne utičnice.
5. Nemojte postavljati radiator u izravnoj blizini kade za kupanje, tuša ili bazena.
6. Djeca mlađa od 3 godine ne smiju biti u blizini uređaja, odnosno uvijek moraju biti pod nadzorom.
7. Djeca od 3 do 8 godina mogu samo uključiti/isključiti radiator, i to ako je osigurano da je postavljen ili instaliran u predviđenome uobičajenom radnom položaju i ako su pod nadzorom, odnosno ako ste ih podučili o sigurnoj uporabi uređaja te razumiju eventualne opasnosti. Djeca od 3 do 8 godina ne smiju priključivati radiator na električnu mrežu, podešavati ga ili čistiti, kao ni obavljati korisničko održavanje.
8. **OPREZ** - Neki dijelovi ovog proizvoda vrlo se lako mogu zagrijati i uzrokovati opekline. Budite naročito oprezni ako su u blizini djeca ili ranjive osobe.
9. Radijator je napunjen točno definiranom količinom posebnog ulja. Popravke koji nalažu otvaranje posude s uljem može obaviti samo proizvođač ili njegov servisni zastupnik kojem se trebate obratiti ako dođe do ispuštanja ulja. Prilikom odlaganja radijatora na otpad uvažavajte propise koji definiraju odlaganje otpadnog ulja.

Pravilno odlaganje otpadnih proizvoda



Ovaj simbol znači kako diljem EU ne smijete odlagati ovaj proizvod s drugim kućanskim otpadom. Da biste spriječili štetu za okoliš ili ljudsko zdravlje zbog nekontroliranog odlaganja otpadaka, budite odgovorni te ih reciklirajte kako biste unaprijedili održivu ponovnu uporabu materijalnih izvora. Za vraćanje starih proizvoda koristite sustave zbrinjavanja i prikupljanja ili se obratite prodavaču od kojeg ste kupili proizvod i koji može preuzeti ovaj proizvod u svrhu ekološki besprijekorna recikliranja.

SASTAVNI DIJELOVI

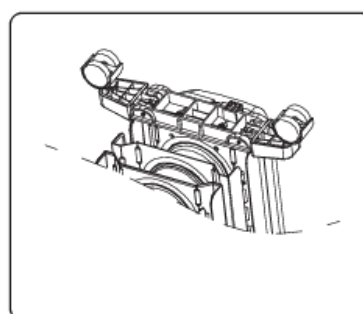
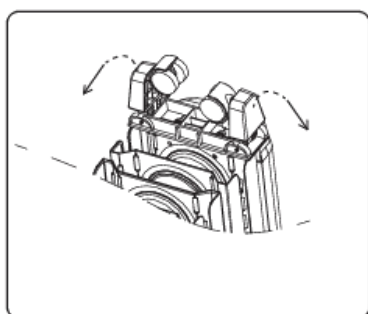
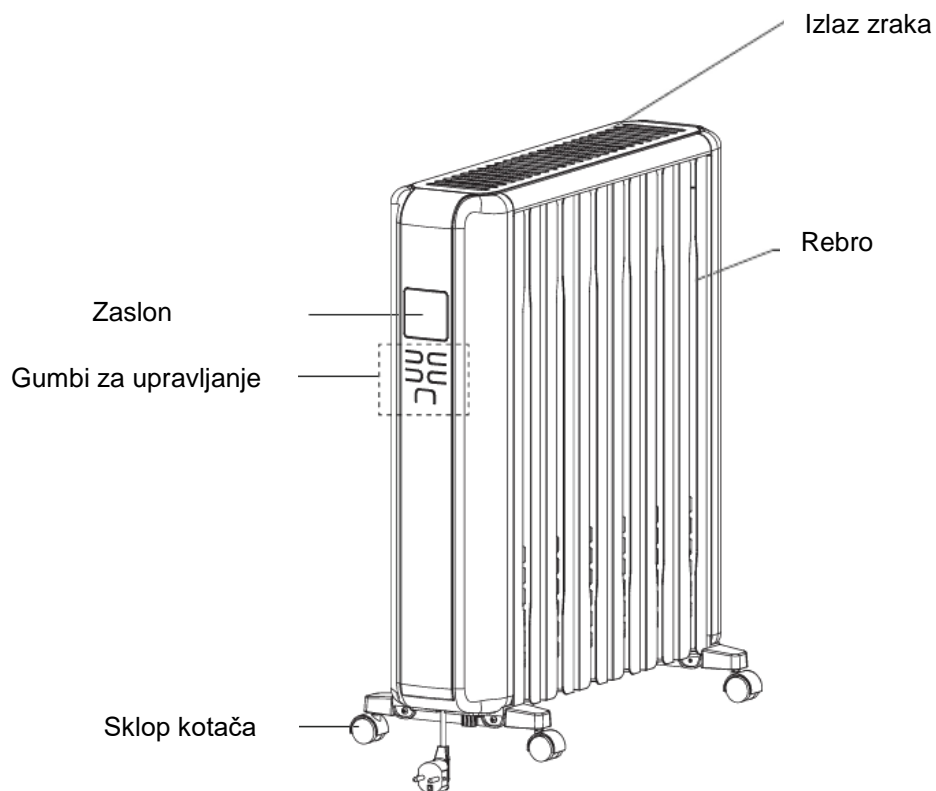



UPUTE ZA UPORABU

[Pregled prije prve uporabe]



1. Priključni kabel ne smije biti oštećen ili pocijepan.
2. Prije uporabe provjerite je li nazivna snaga mrežne utičnice sukladna zahtjevima navedenim u tabeli i je li utičnica s uzemljenjem, u protivnome zamijenite utičnicu.





[Upute za uporabu]



<Rad/stanje pripravnosti>: Nakon priključenja na električnu mrežu, emitira se dulji zvučni signal". Pritisnite tipku za stanje pripravnosti  kako biste odabrali visoku snagu zagrijavanja, a zatim pritisnite  i odaberite stanje pripravnosti.



<Odabir načina>: Tipkom „MODE“ možete birati način rada: visoka, srednja, niska snaga i štednja energije.

<Podešavanje temperature>: Za vrijeme rada pritisnite i držite tipku  ili 



Da biste podesili temperaturu, pritisnite i držite tipku  ili  za brzo podešavanje temperature; ako nakon podešavanja temperature 5 sekundi ne pritisnete nijednu tipku, napustite zaslon za podešavanje temperature. Nakon inicijalizacije ili brisanja memorije radijator radi s tvorničkim postavkama. Zadane postavke jesu 35 °C i visoka snaga rada.

<Programirani rad>: Pritisnite tipku tajmera  u stanju pripravnosti kako biste ušli u zaslon postavke programiranoga rada. Pritisnite tipku  ili  za podešavanje programiranoga rada, tipku  ili  držite pritisnutom dulje vremena kako biste brzo podesili programirani rad i programirano vrijeme postiže radno stanje radijatora. Emitira se dulji zvučni signal.

<Programiranje stanja pripravnosti>: Za vrijeme rada pritisnite tipku tajmera  kako biste ušli u zaslon za podešavanje programiranoga stanja pripravnosti. Pritisnite tipku  ili 



kako biste podesili programirano vrijeme, tipku  ili  držite pritisnutom dulje vremena kako biste brzo podesili programirano vrijeme i programirano je vrijeme u stanju pripravnosti radijatora.

A: Interval programiranja jest 0~24 sati i prilikom svakoga pritiska na tipku  ili 

vrijeme se povećava ili smanjuje za 1 sat. Ako je podešena vrijednosti 0 h, pritisnite tipku  za podešavanje vremena za 24 h. Ako je podešena vrijednosti 24 h, pritisnite tipku  i podešeno je vrijeme 0 h. Kad je podešena vrijednost 0 h, programiranje je opozvano. Kad podešena vrijednost nije 0 h, programiranje je aktivirano. Za podešavanje vremena pritisnite tipku  ili tipku „MODE“ i li ako 5 sekundi ne pritisnete ništa, napustite način programiranja.

B: Ako je podešeno vrijeme programiranja, pritisnite tipku za stanje pripravnosti  za ulazak u stanje pripravnosti i opoziv programiranja.

C: Za vrijeme programiranoga rada pritisnite tipku za programiranje  kako biste provjerili preostalo vrijeme rada i ponovno podesili programirano vrijeme. Za vrijeme programiranoga vremena radijator se isključuje ili uključuje sukladno upravljanju temperature, a programirano vrijeme uvijek je uobičajeno i ako ne radi. Programirano se vrijeme briše u slučaju prekida

napajanja električnom energijom. <Funkcija zaključavanja> (zaštita za djecu): Za vrijeme rada ili u stanju pripravnosti i kada funkcija zaključavanja nije aktivna, pritisnite i 3 sekunde držite tipku  i „MODE“ kako biste uključili zaključavanje. Za vrijeme rada i kad je funkcija zaključavanja aktivna, pritisnite i 3 sekunde držite tipku  i “MODE” kako biste isključili funkciju zaključavanja.

Napomene

1. Kad je za vrijeme rada aktivirano zaključavanje, možete preklopiti na stanje pripravnosti. Druge mogućnosti nisu izvodljive (osim deaktiviranja zaključavanja); zaključavanje je nakon stanja pripravnosti opozvano.

2. Kad zaključavanje u stanju pripravnosti ne radi, sve su druge mogućnosti nevažeće (osim deaktiviranja zaključavanja).

<Funkcija memorije>

Kad je radijtor podešen na stanje pripravnosti, nakon ponovnog uključanja radi sukladno podešavanjima prije posljednjega stanja pripravnosti. Isključenje i ponovno uključanje rade sukladno podešavanju prije prekida napajanja. Kad nakon uobičajenoga stanja pripravnosti dođe do isključenja, radijator radi s tvorničkim postavkama, dakle visoka snaga rada i postavka temperature na 35 °C prilikom ponovnog uključanja.

Napomena: nakon prekida u dovodu napajanja zaključavanje nije pohranjeno.

<Sigurnosno-zaštitna funkcija>

Kad sobna temperatura T_h premaši 50 °C u stanju pripravnosti ili tijekom rada, svi se izlazi isključuju, emitira se zvučni signal - 10 dugih signala, a na zaslonu se prikazuje „FF“ i 75 sekundi treperi s frekvencijom od 1 Hz. Sve dok je zaštita aktivna, rad nije moguć ni ako se sobna temperatura smanji ispod 50 °C. Moguće je samo nakon isključenja i ponovnog uključanja.

<Zaustavljanje>

Tijekom rada pritisnite tipku za stanje pripravnosti  na upravljačkoj ploči kako biste odabrali stanje pripravnosti, izvucite utikač iz utičnice, pričekajte dok se radijator ohladi i postavite ga na stabilno mjesto.

[Napomena]

Prilikom prve uporabe radijatora ili prilikom ponovnog priključenja u utičnicu nemojte zaboraviti provjeriti utikač i utičnicu.

<Pregled>

Umetnite utikač u utičnicu i uključite radijator; nakon približno pola sata isključite radijator i izvucite utikač. Provjerite jesu li jezičci utikača vrući; ako jesu, zamijenite utičnicu (više od 50 °C) kako se utikač ne bi oštetio ili čak uzrokovao požar zbog pregrijavanja utičnice uslijed slaba kontakta.

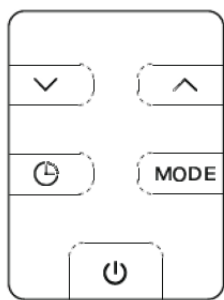
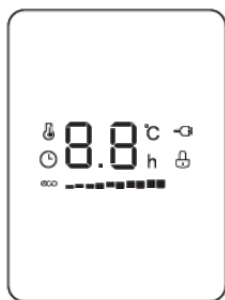

- ▼ Smanjivanje temperature
- ⏻ Stanje pripravnosti
- ▲ Povećavanje temperature
- ⌚ Tipka za programiranje
- MODE Tipka za način

UPORABA DALJINSKOG UPRAVLJANJA

Upute za funkcije tipki daljinskog upravljanja zapravo su usklađene s upravljačkom pločom radijatora i daljinski upravljač ne može upravljati kombinacijske tipke.

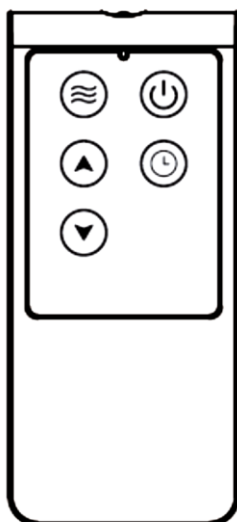

⏻	Tipka uključanje/isključenje
⋈	Stanje pripravnosti
▲	Povećavanje temperature
▼	Smanjivanje temperature
⌚	Tipka za programiranje

UPUTE ZA ČIŠĆENJE I ODRŽAVANJE

1. Redovito čistite električni radijator kako biste obrisali prašinu s površina prirubnica jer prašina može utjecati na učinkovitost zračenja.
2. Isključite električni napon i pričekajte dok se radijator ohladi, a zatim obrišite prašinu mekanom vlažnom krpom. Nemojte koristiti deterdžente ili gruba sredstva za čišćenje.
3. Nemojte grebati po površini prirubnica oštrim tvrdim alatom kako ne bi došlo do hrđanja površina zbog oštećenja premaza.

TEHNIČKA SVOJSTVA

Napon: AC 220-240 V ~ 50 Hz

MODEL	OPSEG PODEŠAVANJA SNAGE		
	NISKO	VISOKO	JAKO
OR2300SRM	1000	130	2300

Tabela 2

Zahtjevi za električne radijatore za lokalno grijanje prostorija

Identifikacijska oznaka modela: OR2300SRM					
Postavka	Simbol	Vrijednost	Jedinica	Postavka	Jedinica
Izlazna toplinska snaga				Način dovoda toplinske snage, samo za električne akumulacijske radijatore za lokalno grijanje (odaberite jednu od mogućnosti)	
Nazivna izlazna toplinska snaga	P_{nom}	2,3	kW	Ručno izjednačavanje dovoda topline ugrađenim termostatom	[ne]
Minimalna izlazna toplinska snaga (okvirno)	P_{min}	1,0	kW	Ručno izjednačavanje dovoda topline s povratnom informacijom o temperaturi u prostoriji i/ili na otvorenom	[ne]
Najveća trajna izlazna toplinska snaga	$P_{max,c}$	2,3	kW	Elektroničko izjednačavanje dovoda topline s povratnom informacijom o temperaturi u prostoriji i/ili na otvorenom	[ne]
Dotatna potreba za električnom snagom				Izjednačavanje izlazne toplinske snage ventilatorom	[ne]
Za nazivnu izlaznu toplinsku snagu	e_{lmax}	Nema podatka	kW	Način izjednačavanja izlazne toplinske snage/temperature u prostoriji (odaberite jednu od mogućnosti)	
Za minimalnu izlaznu toplinsku snagu	e_{lmin}	Nema podatka	kW	Jednostupanjskim izjednačavanjem izlazne toplinske snage, bez izjednačavanja temperature u prostoriji	[ne]
U stanju pripravnosti	e_{lSB}	0,0005	kW	S dva ili više ručnih stupnjeva, bez izjednačavanja temperature u prostoriji	[ne]
				Izjednačavanjem temperature u prostoriji mehaničkim termostatom	[ne]
				Elektroničkim izjednačavanjem temperature u prostoriji	[ne]
				Elektroničkim izjednačavanjem temperature u prostoriji dnevnim tajmerom	[da]
				Elektroničkim izjednačavanjem temperature u prostoriji tjednim tajmerom	[ne]
				Druge mogućnosti izjednačavanja (možete odabrati više mogućnosti)	
				Izjednačavanjem temperature u prostoriji otkrivanjem prisutnosti	[ne]
				Izjednačavanjem temperature u prostoriji otkrivanjem otvorena prozora	[ne]
				S mogućnošću izjednačavanja na daljinu	[ne]
				Prilagodljivim izjednačavanjem početka rada	[ne]
				Ograničavanjem trajanja rada	[ne]
				Globus senzorom	[ne]
Kontaktни podaci		Gorenje d.d., Partizanska 12, 3320 Velenje			

Sezonska energetska učinkovitost prilikom zagrijavanja prostorija za sve radijatore za lokalno grijanje prostorija, osim komercijalnih radijatora za lokalno grijanje prostorija, $\eta_s(\%)$

38,0 %

ІНСТРУКЦІЇ З ТЕХНІКИ БЕЗПЕКИ

1. **Попередження!** Щоб уникнути перегрівання, не накривайте обігрівач.
2. Щоб уникнути небезпеки в разі пошкодження шнура живлення, замініть його у виробника, його сервісного агента або іншого кваліфікованого спеціаліста.
3. Цей прилад можна використовувати дітям віком від 8 років і старше, а також особам з обмеженими фізичними, тактильними або розумовими здібностями або з нестачею досвіду та знань, якщо вони перебувають під наглядом або отримали вказівки стосовно безпечного використання приладу та розуміють пов'язану з цим небезпеку. Не дозволяйте дітям грати з приладом. Чищення приладу й догляд за ним не слід доручати дітям без нагляду.
4. Обігрівач не повинен розташовуватися безпосередньо під електричною розеткою.
5. Не використовуйте цей обігрівач біля ванни, душу або басейну.
6. Не підпускайте до приладу дітей віком до 3 років без постійного нагляду.
7. Діти віком від 3 до 8 років можуть тільки вмикати або вимикати прилад за умови, що його встановлено в належному стандартному робочому положенні, а діти перебувають під наглядом або отримали вказівки стосовно безпечного використання приладу та розуміють пов'язану з цим небезпеку. Діти віком від 3 до 8 років не повинні підключати, регулювати та чистити прилад або здійснювати його технічне обслуговування.
8. **УВАГА!** Деякі компоненти цього виробу можуть
9. сильно нагріватись і призводити до опіків. Слід бути вкрай уважними, якщо поруч перебувають діти або особи, яким потрібен нагляд.
10. В обігрівачі міститься точна кількість спеціального мастила. Ремонт, за якого потрібно відкривати резервуар із мастилом, повинен здійснювати тільки виробник або його сервісний агент. Крім того, їх слід повідомити в разі витікання мастила. Утилізуючи обігрівач, дотримуйтеся правил, що стосуються утилізації мастила.
11. Належна утилізація виробу



Ця позначка означає, що відповідно до норм ЄС цей прилад не можна викидати разом із побутовим сміттям. Щоб уникнути можливих негативних наслідків для навколишнього середовища та здоров'я людей, а також задля екологічно безпечного повторного використання матеріалів слід забезпечити належну утилізацію приладу. Після закінчення терміну служби приладу зверніться до служби збору побутових відходів або продавця, у якого був придбаний виріб. Вони можуть забезпечити екологічно безпечну переробку приладу.

СХЕМА ДЕТАЛЕЙ

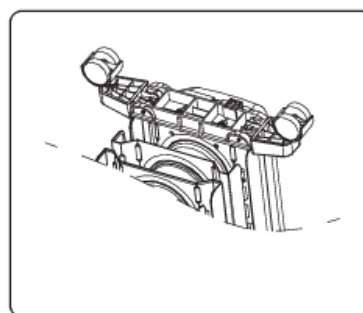
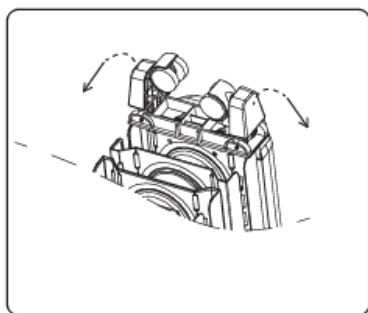
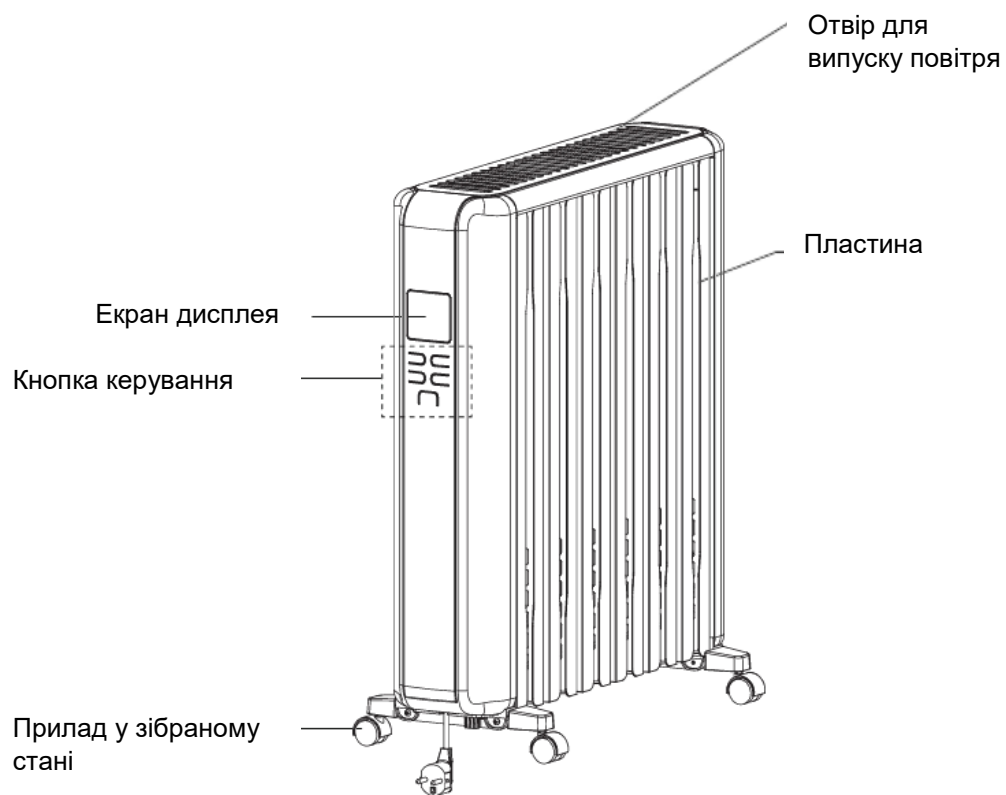

ІНСТРУКЦІЇ З ЕКСПЛУАТАЦІЇ

[Перевірка перед використанням]





1. На шнурі живлення не має бути пошкоджень та інших дефектів.
2. Перед використанням приладу переконайтеся, що номінальний струм розетки відповідає вимогам, зазначеним у таблиці вище, а розетка має заземлення. Якщо цих вимог не дотримано, замініть розетку.

[Вказівки з використання]





<Work/Standby> (Робочий режим/режим очікування): підключіть шнур живлення, протягом тривалого часу лунатиме звуковий сигнал. Натисніть кнопку режиму очікування «», щоб увійти у високоякісний режим обігрівання, після цього натисніть цю кнопку





(«») ще раз, щоб увійти в режим очікування.





<Gear selection> (Вибір швидкості): щоб перейти в режим роботи, натисніть кнопку MODE (РЕЖИМ), щоб вибрати один із режимів: висока швидкість, середня швидкість, низька швидкість і енергозберігаюча швидкість.

<Temperature Setting> (Налаштування температури): під час роботи приладу натисніть і утримуйте кнопку «» або «», щоб установити температуру. Щоб швидко встановити температуру, натисніть і утримуйте кнопку «» або «».

Установивши температуру, не виконуйте жодних дій протягом 5 секунд, вийдіть з екрана налаштування температури. Під час першого ввімкнення або очищення пам'яті прилад працює відповідно до заводських налаштувань. Температура за замовчуванням становить 35 °C, а швидкість обігрівання — висока.

<Scheduled work> (Робота за графіком): у режимі очікування натисніть кнопку таймера «», щоб відкрити екран налаштування режиму роботи за графіком. Щоб установити час роботи, натисніть кнопку «» або «»; щоб швидко встановити час роботи, натисніть кнопку «» або «» і утримуйте протягом деякого часу. Коли настане встановлений час і прилад почне працювати, пролунає звуковий сигнал.



<Scheduling standby> (Режим очікування за графіком): щоб відкрити екран налаштування режиму очікування за графіком, під час роботи приладу натисніть кнопку таймера «». Щоб установити запланований час, натисніть кнопку «» або «»; щоб швидко установити запланований час, натисніть кнопку «» або «» і утримуйте протягом деякого часу. Для режиму очікування приладу буде встановлено запланований час.

A: діапазон запланованого часу складає від 0 до 24 год. Щоб збільшити або зменшити час на 1 год, натисніть кнопку «» або «». Коли встановлено значення 0 год, натисніть кнопку «», щоб встановити час на 24 год. Коли встановлено значення 24 год, натисніть кнопку «», щоб встановити час на 0 год. Коли встановлено значення 0 год, режим роботи за графіком скасовується. Якщо встановлено значення, відмінне від 0 год, розпочинається робота за графіком. Встановіть призначений час, натисніть кнопку

«» або MODE (РЕЖИМ) або не виконуйте жодних дій протягом 5 секунд, вийдіть із режиму встановлення графіка.

В: якщо встановлено запланований час, натисніть кнопку режиму очікування «», щоб увійти в режим очікування та скасувати планування.

С: коли починається робота за графіком, натисніть кнопку планування «», щоб перевірити час, що залишився від призначеного, і скинути час планування. Коли прилад працює відповідно до запланованого часу, він закривається або запускається в режимі контролю температури, водночас запланований час завжди стандартний, а прилад працює без простоїв. Якщо для приладу встановлено запланований час роботи, у разі вимкнення електроенергії він скидається.

<Child Lock Function> (Функція блокування від дітей): якщо в режимі роботи або очікування вимкнута функція блокування від дітей, натисніть кнопку «» і MODE (РЕЖИМ) і утримуйте протягом 3 секунд, щоб увімкнути цю функцію. Якщо в режимі роботи або очікування ввімкнута функція блокування від дітей, натисніть кнопку «» і MODE (РЕЖИМ) одночасно й утримуйте протягом 3 секунд, щоб вимкнути цю функцію.

Примітки.

1. Якщо під час роботи приладу функція блокування від дітей увімкнута, то доступна операція переведення в режим очікування. Інші операції недоступні (крім вимкнення самої функції блокування від дітей). Після режиму очікування функція блокування від дітей скасовується.

2. Якщо в режимі очікування функція блокування від дітей увімкнута, усі операції будуть недоступними (крім вимкнення цієї функції).

<Memory function> (Функція пам'яті):

після того як прилад перебував у режимі очікування, він знову вмикається й працює відповідно до налаштувань, встановлених перед режимом очікування. Вимкнення живлення та його повторне ввімкнення. Прилад працює відповідно до налаштувань, встановлених перед вимкненням живлення. Якщо прилад працював у режимі очікування й вимкнулося живлення, то коли воно знову ввімкнеться, прилад працюватиме відповідно до заводських налаштувань, тобто у високоякісному режимі роботи, при температурі 35 °C за замовчуванням.

Примітка. Після вимкнення живлення функція блокування від дітей не запам'ятовується.

<Safety protection function> (Функція гарантування безпеки):

Коли під час роботи приладу або перебування в режимі очікування температура в приміщенні перевищує 50 °C, усі отвори закриваються, лунає 10 довгих звукових сигналів, на цифровому екрані відображається напис «FF», який блимає з частотою 1 Гц протягом 75 секунд. Доки активна функція гарантування безпеки, навіть якщо температура навколишнього середовища буде менше 50 °C, експлуатацію або роботу не вдасться відновити, а дії можна буде виконувати, тільки коли живлення буде вимкнуте й ввімкнуте повторно.

<Shut down> (Вимкнення):

Коли прилад працює, натисніть кнопку режиму очікування «  » на панелі керування, щоб перейти в режим очікування, відключіть шнур живлення, дочекайтесь охолодження всього приладу та поставте обігрівач у стійке положення.





[Примітка]

Коли використовуєте прилад вперше або повторно вставляєте штепсель, перевірте, чи підходять штепсель і розетка.

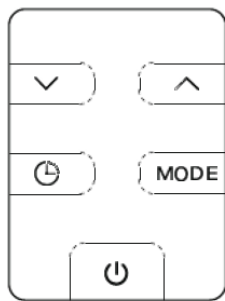
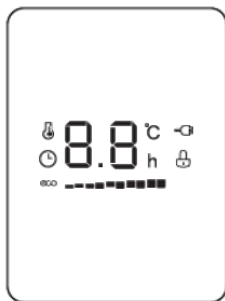
<Inspection method> (Спосіб перевірки):

вставте штепсель у розетку та почніть використовувати прилад; приблизно через півгодини вимкніть прилад і витягніть штепсель. Перевірте, чи штепсельні штирки гарячі. Якщо так (понад 50 °C), то замініть розетку, щоб уникнути займання штепселя або пожежі через перегрівання розетки внаслідок поганого контакту.



-  Зменшення температури
-  Кнопка режиму очікування
-  Збільшення температури
-  Кнопка таймера
-  Кнопка режимів

ВИКОРИСТАННЯ ПУЛЬТА ДИСТАНЦІЙНОГО КЕРУВАННЯ

Інструкції для функціональних кнопок пульта дистанційного керування переважно відповідають панелі керування на корпусі приладу, однак за допомогою пульта не можна керувати комбінаційною кнопкою.

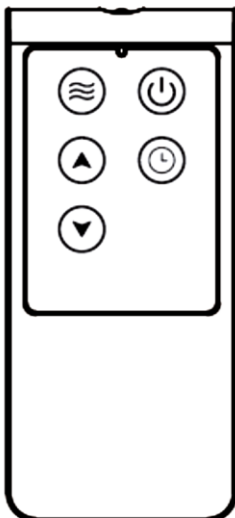

	Кнопка ON/OFF (УВИМК./ВИМК.)
	Кнопка режиму очікування
	Збільшення температури
	Зменшення температури
	Кнопка таймера

ІНСТРУКЦІЇ З ЧИЩЕННЯ Й ОБСЛУГОВУВАННЯ

1. Щоб на поверхні фланців не накопичувався пил, регулярно чистьте електричний обігрівач, оскільки це може вплинути на ефективність випромінювача.
2. Відключіть електропостачання та зачекайте, доки радіатор охолоне, після чого витріть пил м'якою вологою ганчіркою. Не використовуйте мийний засіб або абразивні речовини.
3. Щоб поверхня фланців не ржавіла через пошкодження фарби, не скребіть її гострими важкими інструментами.

ТЕХНІЧНІ ХАРАКТЕРИСТИКИ

Живлення: 220–240 В змінного струму за частоти прибл. 50 Гц

МОДЕЛЬ	ДІАПАЗОН РЕГУЛЮВАННЯ ПОТУЖНОСТІ (Вт)		
	LOW (НИЗЬКА)	HIGH (ВИСОКА)	STRONG (ДУЖЕ ВИСОКА)
OR2300SRM	1000	1300	2300

Таблиця 2

Вимоги до локальних електрообігрівачів

Ідентифікатор моделі: OR2300SRM					
Показник	Позначка	Значення	Одиниця вимірювання	Пояснення	Примітка
Теплопродуктивність				Джерело теплової енергії, тільки для локальних акумулювальних електрообігрівачів (один варіант)	
Номінальна теплопродуктивність	P_{nom} (ном. потужн.)	2,3	кВт	Ручне керування теплообміном із вбудованим термостатом	[ні]
Мінімальна теплопродуктивність (приблизно)	P_{min} (мін. потужн.)	1,0	кВт	Ручне керування теплообміном із контролем температури в приміщенні й/або ззовні	[ні]
Максимальна теплопродуктивність за неперервного використання	P_{max} , с (макс. потужн., непер.)	2,3	кВт	Електронне керування теплообміном із контролем температури в приміщенні й/або ззовні	[ні]
Додаткове споживання електроенергії				Теплообмін із використанням вентилятора	[ні]
За номінальної теплопродуктивності	e_{lmax}	Невідомо	кВт	Тип керування теплообміном або температурою в приміщенні (один варіант)	
За мінімальної теплопродуктивності	e_{lmin}	Невідомо	кВт	Одноступінчатий обігрівач без датчика контролю температури в приміщенні	[ні]
У режимі очікування (SB)	e/SB	0,0005	кВт	Багатоступінчатий (понад два ступені) обігрівач без датчика контролю температури в приміщенні	[ні]
				З механічним термостатом і датчиком контролю температури в приміщенні	[ні]
				З електронною системою контролю температури в приміщенні	[ні]
				З електронною системою контролю температури в приміщенні й таймером автоматичного поденного ввімкнення та вимкнення	[ТАК]
				З електронною системою контролю температури в приміщенні й таймером автоматичного потижневого ввімкнення та вимкнення	[ні]
Інші варіанти керування (кілька варіантів)					
				Система контролю температури в приміщенні з датчиком руху	[ні]
				Система контролю температури в приміщенні з датчиком відчинених вікон	[ні]
				З функцією вимірювання відстані	[ні]
				З функцією адаптивного запуску	[ні]
				З обмеженням тривалості роботи	[ні]
				З датчиком із зачорненою кулькою	[ні]
Контакти		Gorenje d.d., Partizanska 12, 3320 Velenje			

Енергоефективність сезонного опалення приміщень усіх локальних електрообігрівачів, крім комерційних, η_s (%)

38,0 %

