

SI

**PODROBNA NAVODILA  
ZA UPORABO  
ELEKTRIČNE PEČICE**

**gorenje**  
BY  
**ora ito**

Zahvaljujemo se vam za zaupanje pri nakupu našega aparata.

Za lažjo uporabo izdelka smo priložili podrobna navodila. Ta naj vam pomagajo, da se boste kar najhitreje seznanili s svojim novim aparatom.

Prepričajte se, da ste prejeli nepoškodovan aparat. Če ugotovite transportno poškodbo, se prosimo povežite s prodajalcem, pri katerem ste kupili aparat ali pa z območnim skladiščem, od koder je bil dobavljen. Telefonsko številko najdete na računu oziroma dobavnici.

Navodila za vgradnjo in priključitev so priložena na ločenem listu.

Navodila za uporabo aparata lahko najdete tudi na naši spletni strani:

[www.gorenje.com](http://www.gorenje.com) / < <http://www.gorenje.com> />



pomembne informacije



nasvet, opomba

# VSEBINA

<b>4 POMEMBNA VARNOSTNA OPOZORILA</b> 5 Pred priključitvijo aparata .....	<b>UVOD</b>
<b>6 ELEKTRIČNA PEČICA</b> 9 Tehnični podatki 10 Upravljalna enota	
<b>12 PRED PRVO UPORABO</b> ..... <b>13 PRVI VKLOP</b> 13 Nastavitev ure	<b>PRVA PRIPRAVA APARATA</b>
<b>14 KORAKI PEČENJA (1-7)</b> 14 1. Korak: IZBIRA SISTEMA PEČENJA 18 2. Korak: ČASOVNE FUNKCIJE - TRAJANJE 19 3. Korak: SHRANJEVANJE PROGRAMA 20 4. Korak: ZAČETEK DELOVANJA 20 5. Korak: KONEC DELOVANJA IN IZKLOP PEČICE 21 6. Korak: IZBIRA DODATNIH FUNKCIJ 22 7. Korak: IZBIRA SPLOŠNIH NASTAVITEV .....	<b>KORAKI PEČENJA</b>
<b>24 OPISI SISTEMOV IN TABELE PRIPRAVE HRANE</b>	
<b>41 ČIŠČENJE IN VZDRŽEVANJE</b> 42 Klasično čiščenje pečice 42 Čiščenje pečice s funkcijo aqua clean 43 Odstranjevanje in čiščenje žičnih in teleskopsko izvlečnih vodil 44 Montaža katalitičnih vložkov 45 Snemanje in vstavljanje vrat pečice 48 Snemanje in vstavljanje stekla vrat 49 Menjava žarnice	<b>ČIŠČENJE IN VZDRŽEVANJE</b>
<b>50 TABELA MOTENJ IN NAPAK</b>	<b>REŠEVANJE TEŽAV</b>
<b>51 ODLAGANJE</b>	<b>OSTALO</b>

# POMEMBNA VARNOSTNA OPOZORILA

---



## **POZORNO PREBERITE NAVODILA IN JIH SHRANITE ZA PRIHODNJO UPORABO**

Otroci, stari osem in več let, ter osebe z zmanjšanimi fizičnimi, senzoričnimi in umskimi zmožnostmi ali pomanjkljivim znanjem ter izkušnjami, lahko uporabljajo ta aparat pod ustreznim nadzorom ali če so prejeli ustrezna navodila o varni uporabi aparata in če razumejo nevarnosti, ki so povezane z uporabo aparata. Otroci naj se ne igrajo z aparatom in naj ga brez ustreznega nadzora ne čistijo ter opravljajo vzdrževalnih opravil na njem.

**OPOZORILO:** Aparat in nekateri dostopni deli aparata se med uporabo močno segrejejo. Pazite, da se ne dotaknete grelnih elementov.

Otroci, mlajši od osem let, naj bodo ves čas pod nadzorom.

**OPOZORILO:** Dostopni deli aparata se lahko med uporabo močno segrejejo. Ne dovolite otrokom v bližino pečice.

Aparat se med uporabo močno segreje. Pazite, da se ne dotaknete grelnih elementov v notranjosti pečice.

Uporabljajte izključno temperaturno sondo, ki je priporočena za uporabo v tej pečici.

**OPOZORILO:** Pred menjavo žarnice se prepričajte, da je aparat izklopljen z električnega omrežja, da tako preprečite nevarnost električnega udara.

Za čiščenje stekla na vratih pečice ali stekla na pokrovu kuhališča ne uporabljajte grobih čistil ali ostrih kovinskih strgal, saj lahko z njimi poškodujete površino, zaradi česar lahko steklo počí.

Zaradi nevarnosti električnega udara aparata ne čistite s parnimi ali visokotlačnimi čistilniki.

Naprava za izklop mora biti vgrajena v fiksno napeljavo v skladu z navodili za električne povezave.

Poškodovano priključno vrstico sme zamenjati le proizvajalec ali pooblaščen serviser oz. druga strokovno usposobljena oseba, saj je sicer takšno opravilo lahko nevarno.

Da se aparat ne bi pregreval, ga ne namestite za dekorativna vrata.

#### **Aparat je namenjen uporabi v gospodinjstvu.**

Ne uporabljajte ga v kakršen koli drug namen, npr. za ogrevanje prostora, sušenje živali, papirja, tkanin ali zelišč, saj v takih primerih obstaja nevarnost poškodbe ali požara.

**Aparat sme priključiti** le servisna služba ali pooblaščen strokovnjak. Pri nestrokovnih posegih in popravilih aparata obstaja nevarnost resnih telesnih poškodb in poškodb aparata.

Če se **priključne vrvice** drugih aparatov, ki se nahajajo v bližini tega aparata, zapletejo v vrata pečice, se lahko poškodujejo, kar lahko povzroči kratek stik. Zato poskrbite, da bodo priključne vrvice drugih aparatov na varni razdalji.

Pečice ne oblagajte z aluminijasto folijo in ne postavljajte pekačev ali druge posode na dno pečice, saj obloga iz folije preprečuje kroženje zraka v pečici, zavira peko in uničuje emajl.

**Med delovanjem pečice** se njena vrata močno segrejejo. Za dodatno zaščito je vgrajeno tretje steklo, ki znižuje temperaturo

na površini zunanega stekla vrat pečice (samo pri nekaterih modelih).

**Tečaji vrat pečice** se lahko ob premočni obremenitvi poškodujejo. Na odprta vrata pečice ne postavljajte težkih posod in se med čiščenjem notranjosti pečice ne naslanjajte nanje. Nikoli ne stopite na odprta vrata pečice in ne dovolite otrokom, da bi sedeli na njih.

Ne dvigujte aparata s prijemanjem za ročaj vrat.

Uporaba pečice je varna tako z vodili pekača kot brez njih.

Pazite, da prezračevalne reže niso prikrite ali drugače ovirane.

**Do morebitnega neujemanja barvnih nians** med različnimi aparati ali sestavnimi elementi znotraj ene design linije lahko prihaja zaradi različnih dejavnikov, kot so npr. različni koti, pod katerimi gledamo aparate, različna barvna ozadja, materiali ter osvetljenost prostora.

## **PRED PRIKLJUČITVIJO APARATA:**



**Pred priključitvijo aparata natančno preberite navodila za uporabo. Odprava okvar oz. reklamacije, ki nastanejo zaradi nepravilne priključitve ali uporabe aparata, niso predmet garancije.**

# ELEKTRIČNA PEČICA

## (OPIS PEČICE IN OPREMA - ODVISNO OD MODELA)

Na sliki je opisan eden od modelov vgradnih aparatov. Aparati, za katere so izdelana ta navodila, lahko imajo različno opremo, zato so morda opisane tudi funkcije in oprema, ki jih vaš aparat nima.

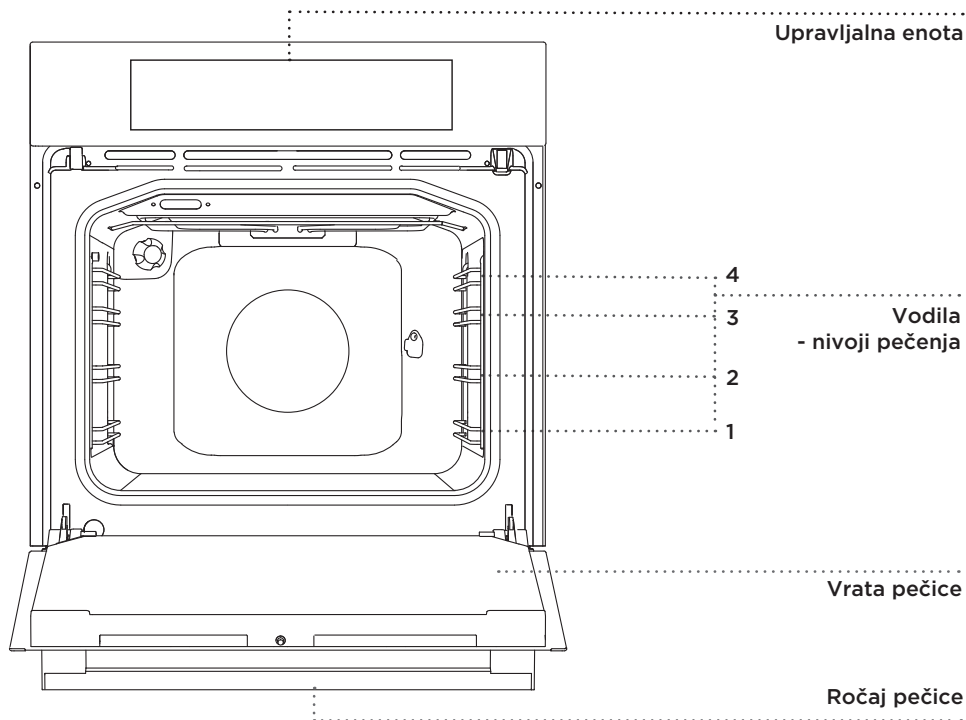

## ŽIČNA VODILA

Žična vodila omogočajo pripravo hrane na štirih nivojih (upoštevajte, da se nivoji štejejo od spodaj navzgor).

Vodili 3 in 4 sta namenjeni peki pod žarom.

## TELESKOPSKA VODILA

S teleskopsko izvlečnimi vodili so lahko opremljeni 2., 3. in 4. nivo.

Izvlečni nivoji so lahko izvedeni z delno izvlečnimi ali popolnoma izvlečnimi vodili.

## STIKALA VRAT PEČICE

Stikalo izklopi ogrevanje pečice in ventilator, kadar se med obratovanjem vrata pečice odprejo. Ko se vrata zaprejo, stikalo ponovno vklopi ogrevanje.

## HLADILNI VENTILATOR

V aparat je vgrajen hladilni ventilator, ki hladi ohišje in upravljalno ploščo aparata.

## PODALJŠANO DELOVANJE HLADILNEGA VENTILATORJA

Po izklopu pečice hladilni ventilator krajši čas še deluje, da hladi pečico.

## PRIBOR PEČICE (odvisno od modela)

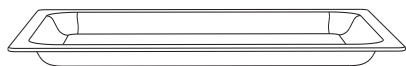

**STEKLENI PEKAČ** se uporablja za peko jedi z vsemi sistemi pečice. Lahko ga uporabljate tudi kot servirni pladenj.



**REŠETKA** se uporablja za peko na žaru ali pa na njo postavite posodo ali pekač z živilom.

 Na rešetki je narejen varnostni zatik, zato pri izvleku rešetko vedno rahlo privzdigniti s sprednje strani.

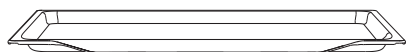

**NIZEK PEKAČ** se uporablja za peko peciva in kolačev.

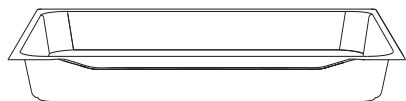

**GLOBOKI PEKAČ** se uporablja za peko mesa in vlažnega peciva. Uporablja se tudi kot posoda za prestrezanje maščobe.

 Globoki pekač naj ne bo med peko nikoli v prvem vodilu, razen kadar pečete na žaru ali uporabljate raženj in je globoki pekač namenjen prestrezanju maščobe.



**Pribor za peko lahko pri segrevanju spremeni obliko, kar ne vpliva na njegovo uporabnost. Po ohlajanju se povrne v prvotno stanje.**

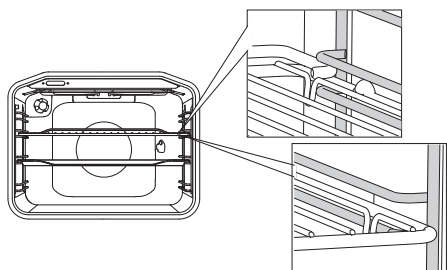

Pri žičnih vodilih rešetko in pekače vedno vstavite v vodilno rego, ki jo določata žična profila.

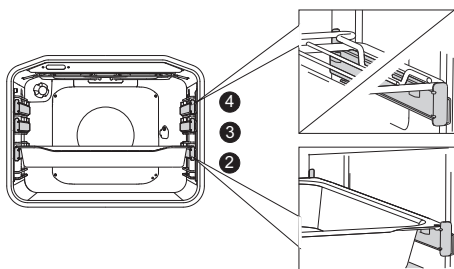

Pri teleskopskih izvlečnih vodilih, najprej izvlecite vodila enega nivoja, nanj postavite rešetko ali pekače in jih z roko potisnite do konca.

 Vrata pečice zaprite, ko so teleskopska vodila potisnjena do konca.

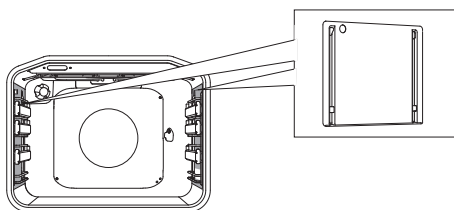

**KATALITIČNI VLOŽKI** preprečujejo brizganje maščobe pri pečenju na straneh pečice.



**RAŽENJ** se uporablja za peko mesa. Garnitura je sestavljena iz stojala ražnja, ražnja z vijaki in snemljivega ročaja.

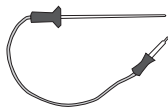

**SONDA** za peko večjih kosov mesa.



**Aparat in nekateri dostopni deli se med pečenjem segrejejo. Pri delu uporabljajte zaščitne rokavice.**



# TEHNIČNI PODATKI

(ODVISNO OD MODELA)

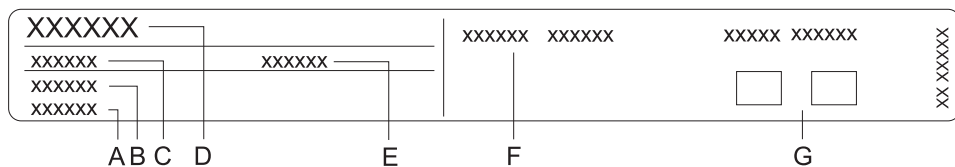

- A Serijska številka
- B Šifra
- C Tip
- D Blagovna znamka
- E Model
- F Tehnični podatki
- G Znaki skladnosti

Napisna tablica z osnovnimi podatki o aparatu je nameščena na robu pečice in je vidna, ko odprete vrata pečice.

# UPRAVLJALNA ENOTA

IZBIRA HRANE

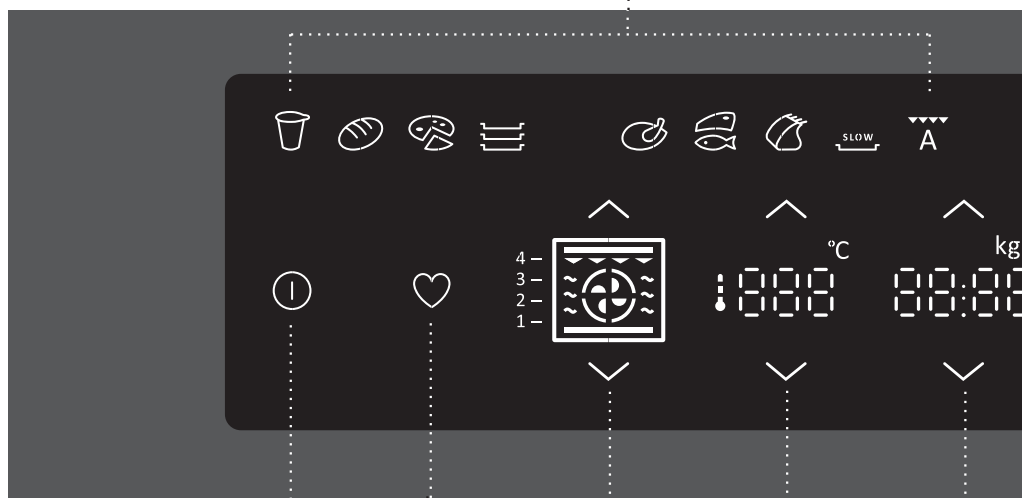

VKLOP/IZKLOP

MOJI RECEPTI

SISTEMI PEČICE

TEMPERATURA

URA, TEŽA, SONDA

- ∧ večanje vrednosti
- ∨ manjšanje vrednosti

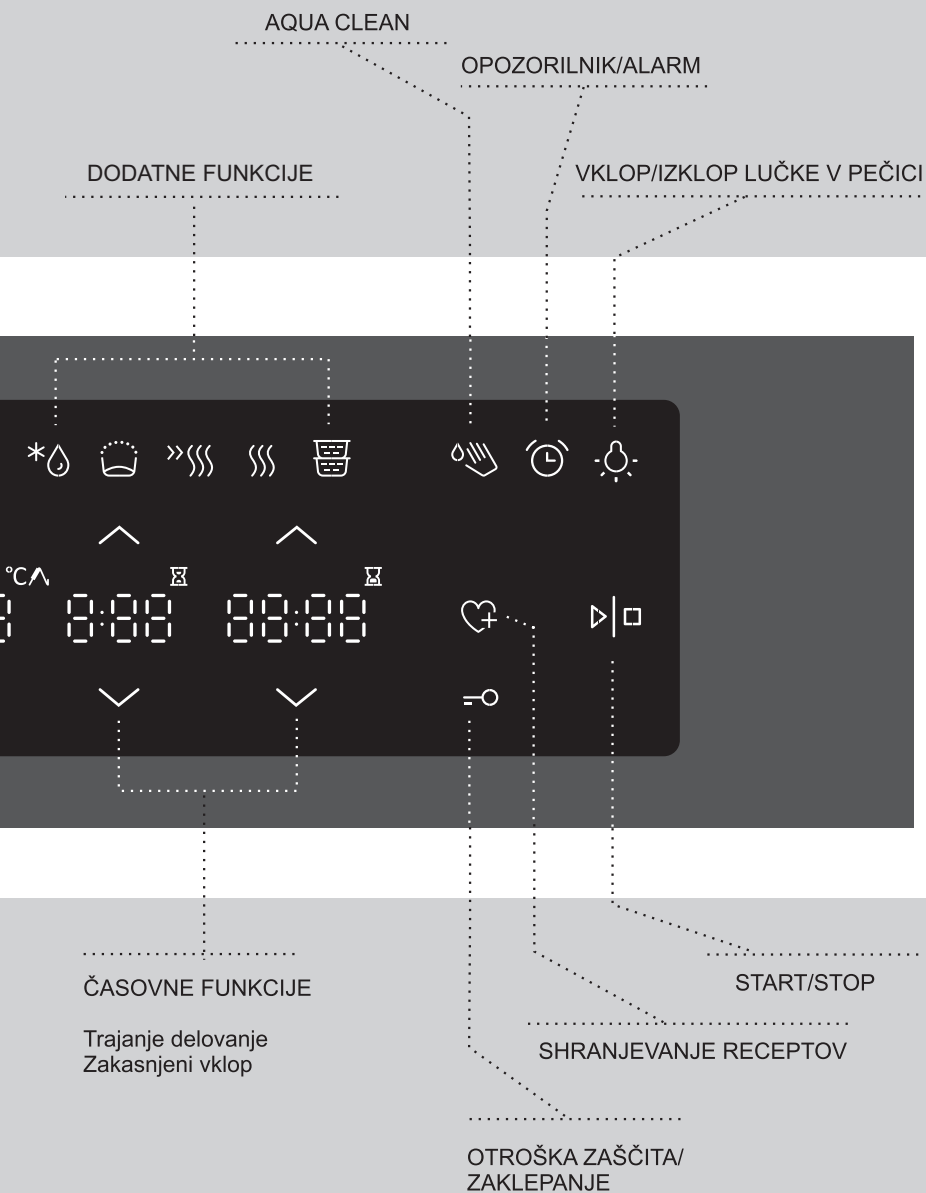

**OPOMBA:**

Da se bodo tipke bolje odzivale, se jih dotikajte s čim večjo površino blazinice prsta. Pri vsakem dotiku tipke se oglasi zvočni signal.

# PRED PRVO UPORABO

---

Po prejemu aparata vzemite vse dele, vključno s transportno opremo, iz pečice. Vse dele pribora očistite s toplo vodo in z običajnimi čistilnim sredstvom. Ne uporabljajte grobih čistil.

Pred prvo uporabo segrevajte pečico, brez hrane, na sistemu zgornji in spodnji grelec pri temperaturi 200°C cca. eno uro. Sprošča se značilen vonj " po novem", zato prostor temeljito zračite.

# PRVI VKLOP

---

## NASTAVITEV URE

Po prvem priklopu aparata na električno omrežje ali po daljšem izpadu napajanja z električno energijo na prikazovalniku utripa 12:00.

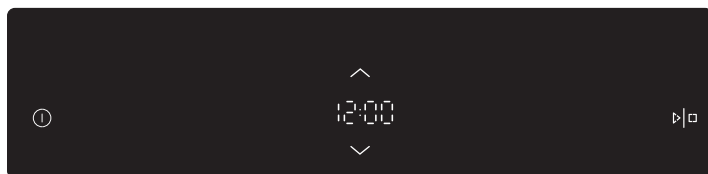

Z dotikanjem tipk (^) in (v) nastavite točen dnevni čas. Izbiro potrdite na tipko START/STOP.

 Če tipko za nastavev vrednosti držite dlje časa, se hitrost spreminjanja vrednosti pospeši.

 Pečica deluje tudi, če ne nastavite dnevnega časa, vendar v tem primeru ne morete nastavljati časovnih funkcij (gl. poglavje IZBIRA ČASOVNIH FUNKCIJ). Po nekaj minutah neaktivnosti aparat preide v stanje mirovanja – Standby.

### SPREMEMBA NASTAVITVE URE

Dnevni čas lahko spreminjate, kadar ni aktivna nobena časovna funkcija (gl. poglavje IZBIRA SPLOŠNIH NASTAVITEV).

# KORAKI PEČENJA (1-7)

## 1. KORAK: IZBIRA SISTEMA PEČENJA

Pečenje lahko upravljate na več načinov:

### A) PEKA Z IZBIRO NAČINA DELOVANJA (Profesionalni način)

Ta način uporabite, kadar želite pripraviti poljubno vrsto in količino hrane. Vse nastavitve izberete sami.

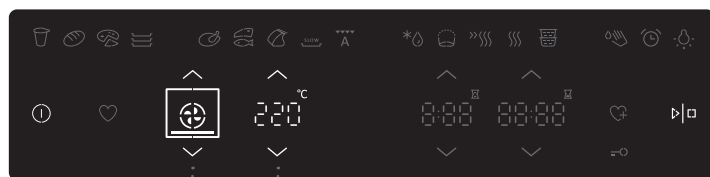

Z dotikanjem tipk (∧) in (∨) izberite sistem in temperaturo v pečici.

SISTEMI PEČENJA                      TEMPERATURA V PEČICI



Izberete lahko tudi dodatne nastavitve:

 predgretje

 trajanje delovanja

 zakasneni vklop

Dotaknite se tipke START.

 Na prikazovalniku se prikazuje naraščanje temperature , dokler ni dosežena nastavljena temperatura. Med delovanjem ne morete spreminjati sistemov pečenja, lahko pa spreminjate temperaturo..

### PREDGRETJE

Predgretje uporabite, če želite pečico čim hitreje segreti na želeno temperaturo. Z izbiro simbola  vklopite funkcijo predgretja. Simbol utripa. JEDI ŠE NE VSTAVITE V PEČICO.

Ko je dosežena nastavljena temperatura, se oglasi zvočni signal. Odprite vrata oz. potrdite izbiro s pritiskom tipko START/STOP. Simbol  ugasne. Program nadaljuje pečenje po izbranih nastavitvah.

 Kadar je nastavljena funkcija predgretja, ne morete uporabiti funkcije zakasnjenegega vklopa.

## SISTEMI PEČENJA (odvisno od modela)

SISTEM	OPIS	PREDNASTAVLJENA TEMPERATURA (°C)
<b>SISTEMI PEČICE</b>		
	<b>ZGORNJE IN SPODNJE GRELO</b> Grelji na zgornji in spodnji strani pečice enakomerno oddajata toploto v notranjost pečice. Peka peciva ali mesa je možna samo na enem nivoju.	200
	<b>ZGORNJE GRELO</b> Toploto oddaja samo grelo na zgornji strani pečice. Uporablja se, kadar želite močnejše zapeči zgornjo stran jedi.	150
	<b>SPODNJE GRELO</b> Toploto oddaja samo grelo na spodnji strani pečice. Uporablja se, kadar želite močnejše zapeče spodnjo stran jedi.	160
	<b>ŽAR</b> Deluje samo infra grelo, ki je del velikega žara. Uporablja se za peko pod žarom za manjše količine obloženih kruhkov in pivskih klobasic ali za opekanje toasta.	230
	<b>VELIKI ŽAR</b> Delujeta zgornje grelo in infra grelo. Toploto neposredno oddaja infra grelo, ki je nameščeno na stropu pečice. Za povečanje učinka segrevanja pa je hkrati vključeno še zgornje grelo. Uporablja se za peko pod žarom za manjše količine obloženih kruhkov, mesa in pivskih klobasic ali za opekanje toasta.	230
	<b>ŽAR Z VENTILATORJEM</b> Delujejo infra grelo in ventilator. Uporablja se za pečenje mesa na žaru in pečenje večjih kosov mesa ali perutnine na enem nivoju pečice. Primeren je tudi za gratiniranje in doseganje hrustljave skorje.	170
	<b>VROČ ZRAK IN SPODNJE GRELO</b> Delujeta spodnje grelo in okroglo grelo z ventilatorjem. Uporablja se za peko pice, vlažnega peciva, sadnih tort ter kvašenega in krhkega testa na večih nivojih.	200
	<b>360° VROČ ZRAK</b> Delujeta okroglo grelo in ventilator. Ventilator na zadnji steni pečice skrbi za stalno kroženje vročega zraka okoli pečenke ali peciva. Uporablja se za pečenje mesa in peciva na več nivojih.	160
	<b>EKO PEČENJE</b> <sup>1)</sup> Optimizira porabo energije med pečenjem. Uporablja se za pečenje mesa in peciva.	160
	<b>SPODNJE GRELO IN VENTILATOR</b> Uporablja se za peko nizko vzhajanega peciva ter vkuhanje sadja in zelenjave.	180

<sup>1)</sup> Ta funkcija se uporablja za določanje energijsko učinkovitega razreda v skladu s standardom EN 60350-1.

Pri tej funkciji zaradi posebnega algoritma delovanja aparata in izkoriščanja preostale toplote dejanska temperatura v pečici ni prikazana.

Ob vsakem izbranem sistemu se vam prikaže tudi številka za priporočeno vodilo pečenja.

## B) PEKA Z IZBIRO VRSTE HRANE (način Samodejno)

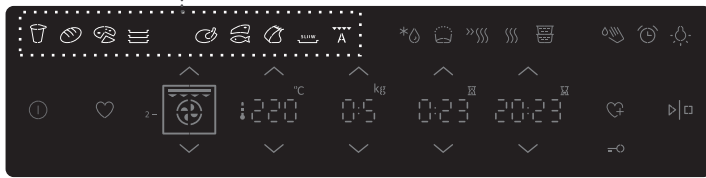

Z dotikom na tipko izberite vrsto hrane Sveti izbrani simbol.

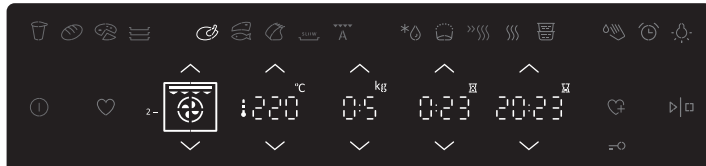



















Prikažejo se prednastavljene vrednosti, ki jih lahko spremenite:

- količina
- temperatura pečenja
- zakasjeni vklop
- trajanje delovanja

Dotaknite se tipke START. Na prikazovalniku se prikažejo izbrane vrednosti.



SIMBOL	JED/ FUNKCIJA	PREDNASTAVLJENA TEMPERATURA (°C)	MAX. MOŽNA NASTAVLJENA TEMP. (°C)	PREDNASTAVLJENI ČAS (H/MIN)	KOLIČINA (KG)	VODILO (OD SPODAJ)	OPOZORILO	PREDNASTAVLJEN SISTEM
	Jogurt	40	40	3:00	-	2,3	Lončke z jogurtom postavimo na rešetko. (Funkcija uporabna samo z ustrežno opremo.)	
	Kruh	190	275	0:50	1	2	Pečenje v nizkem pekaču.	
	Pica*	200	275	0:20	1x0,5	2,3	Pečenje v nizkem pekaču.	
	Drobno pecivo, keksi*	160	275	0:20	2x0,2	2,3	Pečenje v nizkih pekačih na 2 nivojih istočasno.	
	Piščanec	200	275	0:50	0,5	2	Pečenje piščanca na rešetki na 2 vodilu. Pekač za prestrezanje maščobe je nameščen v spodnjem vodilu.	
	Kotleti, ribe*	240	275	0:18	4:0,50	3 3*	Pečenje na rešetki na 2 vodilu. Pekač za prestrezanje maščobe je nameščen v spodnjem vodilu. Malo po polovici časa je treba meso obrniti.	
	Zarebrnica v kosu	180	275	1:25	0,50	2	Pečenje v manjšem pekaču na rešetki.	
	Počasno pečenje	100	130	4:00	-	2	Pečenje mesa (svinjine, govedine, teletine). Meso vstavimo v pokrit pekač in dodamo začimbe, zelišča in zelenjavo.	
	Samodejna peka mesa	180	275	1:00	-	2	Pečenje različnih vrst mesa (steak, kare, ribe).	

Ime hrane, ki vsebuje \* pomeni, da se za pečenje zahteva predgreta pečica. Prednastavljen čas pečenja ne vključuje časa, ki je potreben za predogrevanje.

## 2. KORAK: ČASOVNE FUNKCIJE - TRAJANJE



### Nastavitev trajanja delovanja

Pri tem načinu določite čas, kako dolgo naj pečica deluje. Nastavite želeni čas delovanja in potrdite izbiro. Temu se prilagodi prikaz konca delovanja. Pritisnite START za začetek pečenja. Na prikazovalniku so prikazane vse izbrane nastavitve. Vse časovne funkcije lahko izklopite tako, da izbrani čas nastavite na "0".



### Nastavitev zakasnjenega vklopa pečice

Pri tem načinu določite čas, kako dolgo naj pečica deluje (trajanje) in ob kateri uri naj preneha delovati (konec ob). Preverite, ali je ura naravnana na točen dnevni čas.

Primer:  
Trenutni čas: 12:00  
Čas pečenja: 2 uri  
Konec pečenja: ob 18:00

Najprej nastavite ČAS TRAJANJA DELOVANJA (2 uri). Na prikazovalniku se avtomatsko izpiše vsota dnevnega časa in časa trajanja delovanja pečice (14:00). Zdaj določite še KONEC DELOVANJA in nastavite čas (18:00). Pritisnite START za začetek pečenja. Ura čaka na začetek pečenja.



Po poteku nastavljenega časa pečica avtomatsko preneha delovati. Oglasi se kratek zvočni signal, ki ga lahko izklopite s pritiskom na tipko URA oz. se po eni minuti izklopi sam.

Po nekaj minutah neaktivnosti aparat preide v stanje mirovanja – Standby. Prikaže se dnevni čas.

# 3. KORAK: SHRANJEVANJE PROGRAMA



## A) SHRANJEVANJE LASTNEGA PROGRAMA (MOJI RECEPTI)



Z dotikom na tipko izberite vrsto hrane in določite svoje lastne nastavitve:

- temperaturo
- (količina)
- trajanje delovanja
- zakasneni vklop

S tri sekundnim dotikom na tipko  se vaše nastavitve shranijo. Simbol izbrane hrane dve krat utripne.

 Svoje lastne priljubljene recepte, ki ste jih predhodno shranili v spomin, lahko kadarkoli ponovno prikličete. Dotaknite se tipke . Prikažejo se vsi vaši shranjeni programi.

## B) SHRANJEVANJE PREDNASTAVLJENIH VREDNOSTI SISTEMA PEČICE

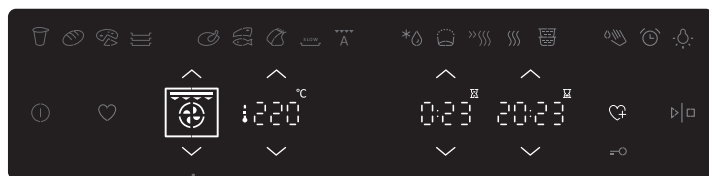

Izberite sistem pečice. Prikažejo se prednastavljene vrednosti, ki jih lahko spremenite:

- temperaturo
- trajanje delovanja
- zakasneni vklop

S 3 sekundnim dotikom na tipko  se nastavitve shranijo (dva krat zasvetijo).

## 4. KORAK: ZAČETEK DELOVANJA

Pečenje zaženite z dolgim pritiskom na tipko START/STOP.

Če ni nastavljena nobena časovna funkcija se na prikazovalniku prikaže čas trajanja pečenja in simboli za delovanje in temperaturo.



## 5. KORAK: KONEC DELOVANJA IN IZKLOP PEČICE

Po končanem pečenju, se prekinejo in izbrišejo tudi vse časovne nastavitve na uri. Ura se nastavi na prikaz dnevnega časa. Po 5 minutah neaktivnosti aparat preide v stanje mirovanja – Standby.

 Po končanem pečenju, se prekinejo in izbrišejo tudi vse časovne nastavitve na uri, razen opozorilnika. Ura se nastavi na prikaz dnevnega časa. Hladilni ventilator bo deloval še nekaj časa.

 Po končani uporabi pečice se v letvi za zbiranje kondenzata (pod vrati) lahko nabere voda. Letev obrišite z gobico ali krpico.

## 6. KORAK: IZBIRA DODATNIH FUNKCIJ

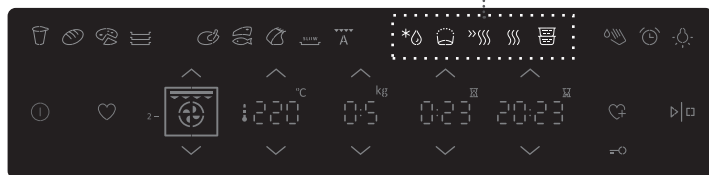

Z dotikom na tipko izberite funkcijo



### Odtaljevanje

Pri tem načinu zrak kroži brez vključenih grel. Deluje samo ventilator. Uporablja se za počasno odtajanje zamrznjene hrane (tort, kolačev, peciva, kruha in žemljic ter globoko zamrznjenega sadja)

Z izbiro simbola lahko določite vrsto hrane, težo, čas začetka in konec odtajanja.

Na polovici časa odtajanja kose hrane obrnite, premešajte in ločite, če so bili primrzneni eden na drugega.



### Vzhajanje testa

Uporablja se za vzhajanje kvašenega testa. Ohranja se optimalna temperatura, katera pospešuje delovanje kvasovk in posledično hitrejšo vzhajanje testa.



### Hitro predgretje

Uporablja se, če želite pečico čim hitreje ogreti na želeno temperaturo. Ni primerno za pečenje jedi.

Ko se pečica ogreje na nastavljeno temperaturo, se ogrevanje zaključi in pečica je pripravljena za pečenje po izbranem načinu delovanja.



### Pogrevanje

Uporablja se za ohranjanje toplote že pripravljenih jedi. Z izbiro simbola določite temperaturo ter čas začetka in konca pogrevanja.



### Parni stolp

Uporablja se za istočasno peko različnih jedi v posodah, ki jih postavimo v stolp. Živila se v posodi obdelajo s pomočjo pare, ki izhaja iz najnižje postavljenega živila. V prvo posodo postavite bolj mokre jedi (omake, juhe), v drugo posodo meso, zelenjavo, priloge, v tretjo najvišjo posodo pa sladice.

(Funkcija uporabna samo z ustrežno opremo.)

## 7. KORAK: IZBIRA SPLOŠNIH NASTAVITEV



Z dotikom na tipko izberite nastavitvev.



### Aqua clean

Uporablja se za odstranjevanje madežev. Vlijete 0,6 l vode v stekleni ali plitki pekač in ga vstavite v spodnje vodilo. Po 30 minutah se madeži na emajlu pečice zmeščajo obrišete jih z vlažno krpo.



### Nastavitev opozorilnika

Opozorilnik lahko uporabljate samostojno, neodvisno od delovanja pečice. Vključite ga s pritiskom na tipko. Najdaljša možna nastavitev je 10 ur. Ko nastavljen čas poteče, se oglasi zvočni signal, ki ga lahko izklopite s pritiskom na tipko URA oz. se po eni minuti izklopi sam.



### Osvetlitev pečice

Osvetlitev pečice se vključi avtomatsko, ko odprete vrata ali ko vklopite pečico.

Po končanem pečenju ali z zapiranjem vrat lučka sveti še približno 1 minuto.

Lučko v pečici lahko vklopite ali izklopite s pritiskom na tipko lučka.



### OTROŠKA ZAŠČITA

Vključite jo z dolgim dotikom na tipko KLJUČEK. S ponovnim dotikom na to tipko se varovalo izključi.



Če nastavite zaklepanje, kadar nimate nastavljene nobene časovne funkcije (samo prikaz dnevnega časa), pečica ne bo delovala.

Če nastavite otroško zaščito po nastavitvi katere koli časovne funkcije, bo pečica normalno delovala, ne boste pa mogli spreminjati nastavitvev.

Med vklopljeno otroško zaščito ne morete spreminjati sistemov ali dodatnih funkcij. Izklopite lahko samo pečenje.

Otroška zaščita ostane aktivna tudi po izlopu pečice. Če želite izbrati nov sistem, morate otroško zaščito izklopiti.

## Čas

Dnevni čas je treba nastaviti pri prvem vklopu aparata na električno omrežje ali če aparat za dlje časa (več kot teden dni) izklopite iz električnega omrežja.

Uro lahko nastavite z vsakim izklopom aparata, z dotikom na tipko VKLOP/IZKLOP. Nastavitev izberite s puščicama (∧) ali (∨).

8sek 

## Nastavitev kontrasta, tovarniških nastavitvev in zvoka

Nastavitev lahko izvedete, ko je viden simbol .

Osem sekund držite simbol lučka. Prikaže se napis "bri" in dve črtici, ki sta polno osvetljeni.

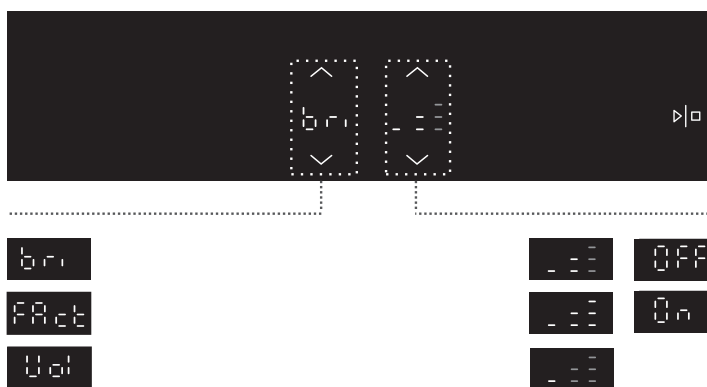

Nastavitev izberite s puščicama (∧) ali (∨).

Za potrditev se dotaknite tipke .



Po izpadu električne energije ali izklopu aparata se vse dodatne, lastne nastavitve ohranijo.

# OPISI SISTEMOV IN TABELE PRIPRAVE HRANE

---

Če v tabeli pečenja ne najdete izbrane hrane, poiščite podatke za podobno hrano.

Podatki so prikazani za enonivojsko pečenje hrane v pečici.

Temperature so navedene v nižji in višji vrednosti. Najprej nastavite nižjo temperaturo; če hrana ne porjavi dovolj, naslednjič temperaturo zvišajte.

Časi pečenja so okvirni in se lahko razlikujejo v odvisnosti od določenih pogojev.

**Pečico predgrevalite** le, če je tako navedeno v receptu ali v tabelah v teh navodilih za uporabo. Pri segrevanju prazne pečice se porabi veliko energije, zato se z zaporednim pečenjem več vrst peciva ali pic prihrani veliko energije, saj je pečica že ogreta.

Uporabljajte temne silikonsko oslojene ali emajlirane pekače, saj ti posebej dobro prevajajo toploto.

Pri pečenju večjih kosov mesa ali peciva, bo v pečici nastala večja količina pare, ki lahko na vratih pečice ustvari kondenz. To je normalen pojav, ki ne vpliva na delovanje aparata. Po končanem pečenju obrišite vrata in steklo vrat do suhega.

Jedi ne ohlajajte v zaprti pečici, da se izognete rosenju.



## Običajne stopnje pečenosti in priporočene končne središčne temperature za različne vrste mesa

Hrana	Temperatura jedra jedi (°C)	Barva mesa na prerezu in barva soka
<b>GOVEJE MESO</b>		
Presno pečeno	40-45	mesno rdeča, kakor presno meso, malo soka
Polpresno pečeno	55-60	svetlordeča, mnogo svetlordečega soka
Polpečeno	65-70	rožnata, malo blede rožnatega soka
Pečeno (popolnoma)	75-80	enakomerna sivorjavnkasta, malo soka brez barve
<b>TELEČJE MESO</b>		
Pečeno (popolnoma)	75-85	rdečkastorjavnkasta
<b>SVINJSKO MESO</b>		
Polpečeno	65-70	svetlorožnata
Pečeno (popolnoma)	75-85	rumenkastorjava
<b>JAGNJEČJE MESO</b>		
Pečeno (popolnoma)	79	siva, sok malce rožnat
<b>OVČJE MESO</b>		
Presno pečeno	45	mesno rdeča
Polpresno pečeno	55-60	svetlordeča
Polpečeno	65-70	rožnata v središču
Pečeno (popolnoma)	80	siva
<b>KOZLIČJE MESO</b>		
Polpečeno	70	bledorožnata, sok rožnat
Pečeno (popolnoma)	82	siva, sok komaj opazno rožnat
<b>PERUTNINSKO MESO</b>		
Pečeno (popolnoma)	82	svetlosiva
<b>RIBE</b>		
Pečeno (popolnoma)	65-70	bela do sivorjava

## ZGORNJE IN SPODNJE GRELO

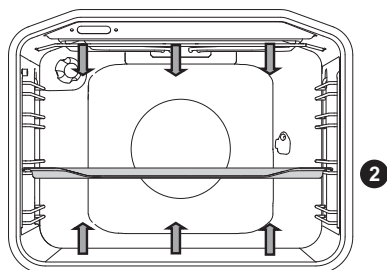

Greli na zgornji in spodnji strani pečice enakomerno oddajata toploto v notranjost pečice.

### Pečenje mesa:

Uporabljajte lahko posodo iz emajla, ognjevarnega stekla, gline ali litega železa. Pekači iz nerjavečega jekla niso primerni, ker močno odbijajo toploto.

Pri pečenju zagotovite dovolj tekočine, da se meso ne prismoji. Med peko ga obrnite. Če pečenko pokrijete, bo ostala bolj sočna.

Hrana	Teža (g)	Vodilo (od spodaj)	Temperatura (°C)	Čas pečenja (min.)
<b>MESO</b>				
Svinjska pečenka	1500	2	180-200	90-110
Svinjsko pleče	1500	2	180-200	100-120
Svinjska rolada	1500	2	180-200	120-140
Pečenka iz mletega mesa	1500	2	200-210	60-70
Goveja pečenka	1500	2	170-190	120-140
Telečja rolada	1500	2	180-200	90-120
Jagnječji hrbet	1500	2	180-200	80-100
Zajčji hrbet	1500	2	180-200	50-70
Srnina krača	1500	2	180-200	100-120
Pica *	/	2	200-220	20-30
Piščanec	1500	2	190-210	70-90
<b>RIBE</b>				
Dušene ribe	1000	2	210	50-60

Piščanec pecite na tem sistemu, če aparat nima sistema .

Pizzco pecite na tem sistemu, če aparat nima sistema .

Oznaka \* (zvezdica) v tabeli pri hrani pomeni, da morate pečico predgreti na izbranem sistemu.

### **Peka peciva:**

Uporabljajte samo en nivo in temne pekače. V svetlih pekačih se pecivo speče (porjavi) slabše, saj takšni pekači odbijajo toploto.

Modele vedno postavite na rešetko; če uporabljate priloženi pekač, rešetko odstranite. Če pečico predhodno segrejete, bo čas peke krajši.

<b>Hrana</b>	<b>Vodilo (od spodaj)</b>	<b>Temperatura (°C)</b>	<b>Čas pečenja (min.)</b>
<b>PECIVO</b>			
Zelenjavni narastek	2	190-200	30-35
Sladki narastek	2	190-200	30-35
Žemljice *	2	190-210	20-30
Beli kruh *	2	180-190	50-60
Ajdov kruh *	2	180-190	50-60
Polnozrnat kruh *	2	180-190	50-60
Rženi kruh *	2	180-190	50-60
Pirin kruh *	2	180-190	50-60
Orehova potica	2	170-180	50-60
Biskvitna torta *	2	160-170	25-30
Sirov kolač	2	170-180	65-75
kolački	2	170-180	25-30
Drobno pecivo iz listnatega testa	2	200-210	20-30
Zeljnate piroške	2	185-195	25-35
Sadni kolač	2	150-160	40-50
Snežni vetrci	2	80-90	120-130
Buhteljni	2	170-180	30-40

Oznaka \* (zvezdica) v tabeli pri hrani pomeni, da morate pečico predgreti na izbranem sistemu.

Napaka pečenja	Nasvet
<b>Ali je pecivo pečeno?</b>	<ul style="list-style-type: none"> <li>• Z leseno palčko prebodite pecivo na najvišjem mestu. Če na palčki ni sledi testa, je pecivo pečeno.</li> <li>• Pečico izklopite in uporabite preostalo toploto.</li> </ul>
<b>Pecivo se je sesedlo?</b>	<ul style="list-style-type: none"> <li>• Preverite recept.</li> <li>• Naslednjič uporabite manj tekočine.</li> <li>• Če uporabljate kuhinjske strojčke, upoštevajte čas mešanja.</li> </ul>
<b>Pecivo je spodaj presvetlo?</b>	<ul style="list-style-type: none"> <li>• Uporabite temne pekače.</li> <li>• Postavite pecivo vodilo nižje in proti koncu peke vključite spodnje gredo.</li> </ul>
<b>Pecivo z vlažnim nadevom ni dovolj pečeno?</b>	<ul style="list-style-type: none"> <li>• Zvišajte temperaturo in podaljšajte čas pečenja.</li> </ul>



**Globokega pekača med pečenjem ne smete vstaviti v 1. vodilo.**

## VELIK ŽAR, ŽAR

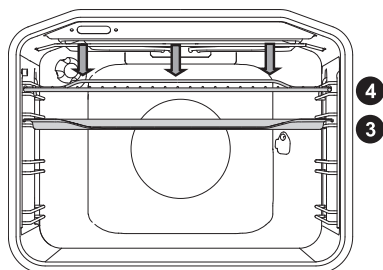

Pri **velikem žaru** delujeta zgornje grelo in infra grelo, ki sta nameščena na stropu pečice.

Pri **žaru** deluje samo infra grelo, ki je v del velikega žara.

Maksimalno dovoljena temperatura: 240°C.

Infra grelo (žar) predhodno segrevajte 5 minut.

Ves čas nadzorujte potek pečenja. Meso se lahko zaradi visoke temperature zelo hitro zažge!

Pečenje z infra grelom je primerno za hrustljivo in nemastno pripravo pečenic, rezanih kosov mesa ter ribe (steak, zrezek, rezine lososa...) ali opečenega kruha.

Kadar pečete na rešetki, jo namažite z oljem, da se meso ne prime nanjo in jo vstavite v 4. vodilo. V 1. ali 2. vodilo vstavite pekač za prestrezanje maščobe in soka, ki se cedita iz mesa.

Kadar pečete meso v pekaču, zagotovite dovolj tekočine, da se meso ne zažge. Med peko ga obrnite.

Po vsakem pečenju pod žarom očistite pečico in pribor.

### Tabela pečenja na žaru - mali žar

Hrana	Teža (g)	Vodilo (od spodaj)	Temperatura (°C)	Čas pečenja (min.)
<b>MESO</b>				
Zrezki iz govejega fileja, krvavi	180 g/kos	3	230	15-20
Zrezki iz svinjske vratovine	150 g/kos	3	230	18-22
Zarebrnice	280 g/kos	3	230	20-25
klobase za žar	70 g/kos	3	230	10-15
<b>OPEČEN KRUH</b>				
Toast	/	4	230	3-6
Obloženi kruhki	/	4	230	3-6

## Tabela pečenja na žaru - velik žar

Hrana	Teža (g)	Vodilo (od spodaj)	Temperatura (°C)	Čas pečenja (min.)
<b>MESO</b>				
Zrezki iz govejega fileja, rožnati	180 g/kos	3	230	15-20
Zrezki iz govejega fileja, prepečeni	180 g/kos	3	230	18-25
Zrezki iz svinjske vratovine	150 g/kos	3	230	20-25
Zarebrnice	280 g/kos	3	230	20-25
Telečji zrezek	140 g/kos	3	230	20-25
Klobase za žar	70 g/kos	3	230	10-15
Mesni sir	150 g/kos	3	230	10-15
<b>RIBE</b>				
Rezine lososa	200 g/kos	3	230	15-25
<b>OPEČEN KRUH</b>				
Toast	/	4	230	1-3
Obloženi kruhki	/	4	230	2-5

Kadar pečete meso v pekaču, zagotovite dovolj tekočine, da se meso ne zažge. Med peko ga obrnite.

Kadar pečete postrvi, jih osušite s papirnato brisačo. V notranjost vstavite začimbe, zunanost ribe pa naoljite in položite na rešetko. Med peko pod žarom jih ne obračajte.



**Kadar uporabljate žar (infra grelo), naj bodo vrata pečice vedno zaprta.**

**Infra grelo, rešetka ter ostali pripomočki v pečici se med peko z žarom oz. infra grelom močno segrejejo, zato uporabljajte zaščitne rokavice ter posebne klešče za prijemanje mesa.**

## Pečenje z ražnjem (odvisno od modela)

Maksimalno dovoljena temperatura pri uporabi ražnja je 240°C.

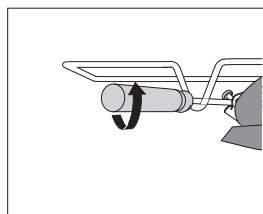
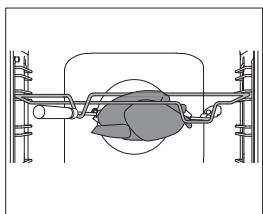
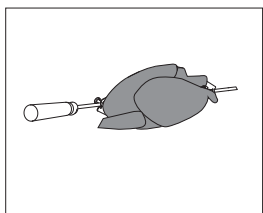
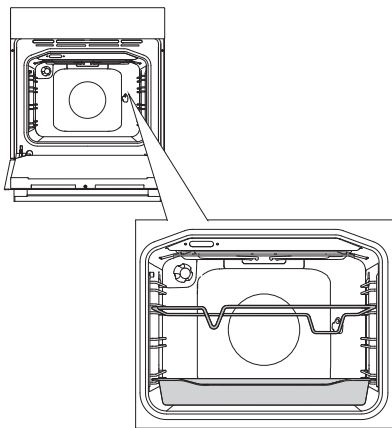

**1** Stojalo ražnja vstavite v 3 vodilo od spodaj, v 1 vodilo pa globok pekač za prepreževanje kapljične maščobe.

**2** Meso nataknite na vilice in privijte vijake.

**3** Ročaj vilic namestite na sprednje stojalo ražnja in konico vtaknite v odprtino na desni strani zadnje stene pečice (odprtina je zaščitena z vrtljivo zaslonko).

**4** Odvijte ročaj ražnja in zaprite vrata.

Vklopite pečico na sistem Veliki ŽAR.



Žar deluje samo pri zaprtih vratih.

## ŽAR Z VENTILATORJEM

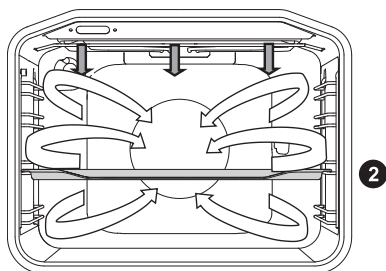

Pri tem sistemu istočasno delujeta infra grelo in ventilator. Primeren je za pečenje mesa, rib, zelenjave.

(Glejte opis in nasvete za ŽAR).

Hrana	Teža (g)	Vodilo (od spodaj)	Temperatura (°C)	Čas pečenja (min.)
<b>MESO</b>				
Raca	2000	2	150-170	80-100
Svinjska pečenka	1500	2	160-170	60-85
Svinjsko pleče	1500	2	150-160	120-160
Svinjska krača	1000	2	150-160	120-140
Polovica piščanca	700	2	190-210	50-60
Piščanec	1500	2	190-210	60-90
<b>RIBE</b>				
Postrvi	200 g/kos	2	200-220	20-30



## VROČI ZRAK IN SPODNJE GRELO

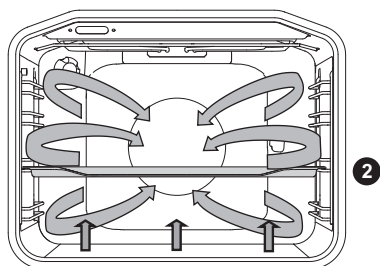

Deluje spodnje grelo in okroglo grelo z ventilatorjem. Primerno za peko pic, jabolčnih pit, sadnih tort.

(Glejte opis in nasvete za ZGORNJE IN SPODNJE GRELO.)

Hrana	Vodilo (od spodaj)	Temperatura (°C)	Čas pečenja (min.)
Sirov kolač, krhko testo	2	150-160	65-80
Pica *	2	200-210	15-20
Quiche Lorraine (lorenska pita), krhko testo	2	180-200	35-40
Jabolčni kolač, kvašeno testo	2	150-160	35-40
Jabolčni zavitek, vlečeno testo	2	170-180	45-65

Oznaka \* (zvezdica) v tabeli pri hrani pomeni, da morate pečico predgreti na izbranem sistemu.

## Pečenje s sondo za meso (odvisno od modela)

Pri tem načinu nastavite želeno temperaturo jedra jedi. Pečica deluje tako dolgo, dokler jedro jedi je doseže nastavljene temperature. Temperaturo jedra meri temperaturna sonda.

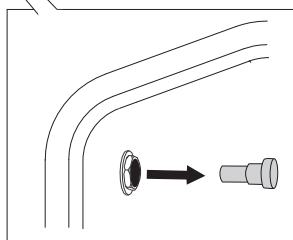
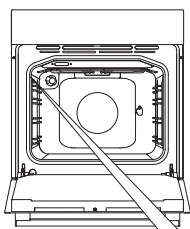

**1** Odstranite kovinski čep (Vtičnica se nahaja v sprednjem zgornjem kotu desne stene pečice.)

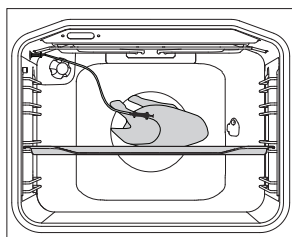

**2** Vtič sonde vstavite v vtičnico, sondo vstavite v jed. (Če ste imeli nastavljene časovne funkcije se te izbrišejo).



Po vklopu sonde se na prikazovalniku pojavi napis **Prob**. Nastavite željeno temperaturo. Dotaknite se tipke START.

Na prikazovalniku se prikaže prednastavljena temperatura in temperaturni prikaz sonde.



Med peko se prikazuje naraščajoča temperatura jedra jedi (če želite, lahko med delovanjem spremenite temperaturo od 30-99°C).

Ko je dosežena nastavljena temperatura jedra jedi, pečica preneha delovati.

Oglasi se zvočni signal, ki ga lahko izklopite s katerokoli tipko oziroma se po eni minuti izklopi sam. Na prikazovalniku se prikaže dnevni čas.

Po končani peki zaščitni kovinski čep vstavite nazaj v pečico.

Hrana	Teža (g)	Vodilo (od spodaj)	Temperatura jedra jedi
<b>MESO</b>			
Goveji file	1000	2	55-75*
Piščanec, celi	1500	2	85-90
Piščanec, celi	4000	2	85-90
Puran	1500	2	70-85
Svinjska pečenka	1000	2	80-85
Mesna štruca	1000	2	75-85
Teletina	1000	2	75-85
Jagnetina	1000	2	75-85
Divjačina	1000	2	75-85
Ribe	1000	3	75-85

\*kare (krvavo) = 55-60 °C; srednje (rožnato) = 65-70 °C ; temeljito pečeno = 70-75 °C



**Uporabljajte lahko le za to pečico predvideno sondo.**  
**Pazite, da se med pečenjem sonda ne bo dotikala grela.**  
**Po končanem pečenju je sonda zelo vroča, pazite, da se ne opečete.**

## 360° VROČI ZRAK

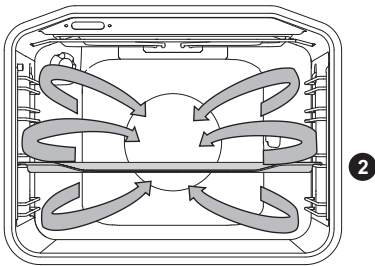

Delujeta okroglo grelo in ventilator. Ventilator na zadnji steni pečice skrbi za stalno kroženje vročega zraka okoli mesa ali peciva.

### Pečenje mesa:

Uporabljate lahko posodo iz emajla, ognjevarnega stekla, gline ali litega železa. Pekači iz nerjavečega jekla niso primerni, ker močno odbijajo toploto.

Pri pečenju zagotovite dovolj tekočine, da se meso ne zažge. Meso med peko obrnite. Če pečenko pokrijete, bo ostala bolj sočna.

Hrana	Teža (g)	Vodilo (od spodaj)	Temperatura (°C)	Čas pečenja (min.)
<b>MESO</b>				
Svinjska pečenka s kožo	1500	2	170-180	140-160
Raca	2000	2	160-170	120-150
Gos	4000	2	150-160	180-200
Puran	5000	2	150-170	180-220
Piščanec, prsi	1000	3	180-200	60-70
Piščanec z nadevom	1500	2	170-180	90-110

## Pečenje peciva

Priporočeno je predgretje pečice.

Drobno pecivo lahko pečete v nizkih pekačih na več nivojih (2. in 3.).

Upoštevajte, da je lahko čas pečenja pri enakih pekačih različen. Morda boste morali zgornji pekač izvleči prej kot spodnjega.

Modele vedno postavite na rešetko; če uporabljate priloženi pekač, pa rešetko odstranite.

Drobno pecivo pripravite v enaki debelini, da bo enakomerno porjavelo.

Hrana	Vodilo (od spodaj)	Temperatura (°C)	Čas pečenja (min.)
<b>PECIVO</b>			
Kolač iz umešanega testa	2	150-160	25-35
Kolač s posipancem	2	160-170	25-35
Sadni kolač, umešano testo	2	150-160	45-65
Biskvitna rulada *	2	160-170	15-25
Sadna torta, krhko testo	2	160-170	50-70
Jabolčni zavitek	2	170-180	40-60
Piškot, krhko testo *	2	150-160	15-25
Piškot, brizgano testo *	2	140-150	15-25
Drobno pecivo, kvašeno	2	170-180	20-35
Pecivo, listnato testo	2	170-180	20-30
<b>PECIVO - ZMRZJENO</b>			
Jabolčni, skutin zavitek	2	170-180	50-70
Pica	2	170-180	20-30
Ocvrt krompir za pečico	2	170-180	20-35
Kroketi za pečico	2	170-180	20-35

Oznaka \* (zvezdica) v tabeli pri hrani pomeni, da morate pečico predgreti na izbranem sistemu.



**Globokega pekača med pečenjem ne smete vstaviti v 1. vodilo.**



Eco

## ECO PEČENJE

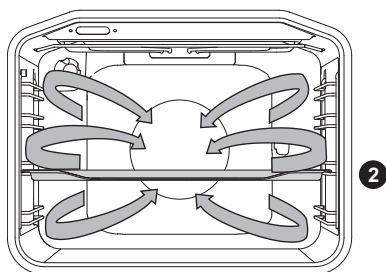

Delujeta okroglo grelo in ventilator. Ventilator na zadnji steni pečice skrbi za stalno kroženje vročega zraka okoli mesa ali peciva.

Hrana	Vodilo (od spodaj)	Temperatura (°C)	Čas pečenja (min.)
<b>MESO</b>			
Svinjska pečenka 1 kg	2	180	140-160
Svinjska pečenka 2 kg	2	180	150-180
Goveja pečenka 1 kg	2	190	120-140
<b>RIBE</b>			
Cele ribe 200 g/kom.	2	180	40-50
Ribji file 100 g/kom.	2	190	25-35
<b>PECIVO</b>			
Brizgani piškoti	2	160	20-25
Mali kolački	2	170	25-35
Biskvitna rulada	2	170	25-30
Sadna torta, krhko testo	2	170	55-65
<b>ZELENJAVA</b>			
Gratiniran krompir	2	170	40-50
Lazanja	2	180	40-50
<b>ZAMRZNJENA HRANA</b>			
Pommes frites 1 kg	2	200	25-40
Piščančji medaljoni 0,7 kg	2	200	25-35
Ribje palčke 0,6 kg	2	200	20-30



Globokega pekača med pečenjem ne smete vstaviti v 1. vodilo.

## SPODNJE GRELO IN VENTILATOR

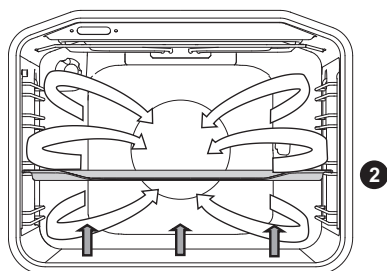

Uporablja se za peko nizko vzhajanege peciva ter vkuhanje sadja in zelenjave. Uporabljajte 2. vodilo od spodaj in ne preveč visoke modele, da lahko segreti zrak kroži tudi po zgornji strani jedi.

### VKUHAVANJE

Hrano za vkuhanje in kozarce pripravite kot običajno. Uporabljajte kozarce z gumijastim obročkom in steklenim pokrovom. Ne uporabljajte kozarcev z navojnimi ali kovinskimi pokrovi ter kovinskih pločevink. Kozarci naj bodo enake velikosti, napolnjeni z enako vsebino in dobro zaprti.

V globok pekač nalijte 1 liter vroče vode (cca. 70 °C) in nato vanj postavite 6 uporabljajte kozarcev. Postavite ga v pečico na 2. vodilo.

Med vkuhavanjem opazujte živila in kuhajte, dokler tekočina v kozarcih ne začne vreti - do pojava mehurčkov v prvem kozarcu.

Hrana	Vodilo (od spodaj)	Temperatura (°C)	Čas do pojava prvih mehurčkov (min)	Temperatura in čas po pojavu mehurčkov	Čas mirovanja v pečici (min)
<b>SADJE</b>					
Jagode	2	160-180	30-45	/	20-30
Sadje s koščico	2	160-180	30-45	/	20-30
Čežana	2	160-180	30-45	/	20-30
<b>ZELENJAVA</b>					
Kisle kumare	2	160-180	30-45	/	20-30
Fižol/korenje	2	160-180	30-45	120°C, 45-60 min	20-30

## SAMODEJNA PEKA MESA

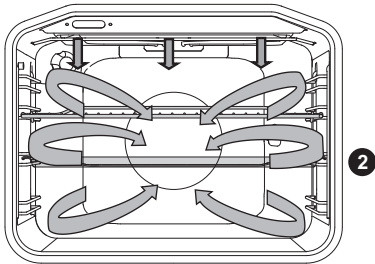

Med samodejno peko deluje zgornje grelo v kombinaciji z infra in okroglim grelom. Uporablja se za vse vrste mesa.

Kadar pečete na rešetki, jo namažite z oljem, da se meso ne prime nanjo in jo vstavite v 3. vodilo. V vodilo 2. pa vstavite pekač za prestrezanje kapljične maščobe in mesnega soka. Kadar pečete meso v pekaču, ga vsavite v 2. vodilo.

Hrana	Teža (g)	Vodilo (od spodaj)	Temperatura (°C)	Čas pečenja (min)	Temperatura jedra jedi
<b>MESO</b>					
Goveji file	1000	2	190-210	45-55	55-75*
Piščanec, celi	1500	2	170-190	60-70	85-90
Puran	4000	2	160-180	150-180	85-90
Svinjska pečenka	1500	2	150-170	100-120	70-85
Mesna štruca	1000	2	160-180	70-80	80-85
Teletina	1000	2	170-190	100-120	75-85
Jagnetina	1000	2	170-190	50-60	75-85
Divjačina	1000	2	170-190	55-65	75-85
Ribe	1000	2	160-180	35-55	75-85

\*kare (krvavo) = 55-60 °C; srednje (rožnato) = 65-70 °C ; temeljito pečeno = 70-75 °C



# ČIŠČENJE IN VZDRŽEVANJE



Pred čiščenjem izklopite aparat iz električnega omrežja in počakajte, da se ohladi.

Čiščenja in vzdrževanja aparata ne smejo opravljati otroci brez ustreznega nadzora!

## Aluminizirane površine aparata

Aluminizirane dele aparata čistite z neabrazivnimi tekočimi čistili, ki so namenjena tem površinam. Čistilo nanesite na mokro krpo in očistite površino, nato površino sperite z vodo. Čistila ne nanašajte direktno na aluminizirano površino.

Ne uporabljajte abrazivnih čistil in gobic.

Opomba: Površina ne sme priti v stik z razpršili za čiščenje pečice, ker se lahko vidno in trajno poškoduje.

## Sprednja stran ohišja iz nerjavne pločevine

(odvisno od modela)

Površino čistite samo z blagim čistilom (milnica) in mehko gobico, ki ne pušča prask. Ne uporabljajte grobih čistil ali čistil, ki vsebujejo topila, ker lahko z njimi poškodujete površino ohišja.

## Lakirane površine in deli iz umetnih mas

(odvisno od modela)

Gumbe, ročaje vrat, nalepke in napisne tablice ne čistite z abrazivnimi čistili in abrazivnimi čistilnimi pripomočki, s čistili na osnovi alkohola ali s samim alkoholom.

Madeže takoj odstranite z mehko neabrazivno krpo in vodo, da ne pride do poškodb na površini.

Uporabite lahko tudi čistila in čistilne pripomočke, ki so namenjena za tovrstne površine; pri tem pa upoštevajte napotke proizvajalca čistila.



Omenjene površine ne smejo priti v stik s spreji za čiščenje pečic, ker aluminizirane površine vidno in trajno poškodujejo.

# KLASIČNO ČIŠČENJE PEČICE

Za čiščenje trdovratne umazanije v pečici lahko uporabite običajen postopek čiščenja (s čistili oz. razpršilom za pečico); po takšnem čiščenju temeljito izperite ostanke čistil.

Pečico in dele pribora očistite po vsaki uporabi, da se umazanija ne zapeče. (Maščobo najlaže odstranite s toplo milnico, ko je pečica še topla).

Pri trdovratni ali zelo močni umazaniji uporabite običajna čistila za pečice. Pečico temeljito izperite s čisto vodo, da odstranite vse ostanke čistil.

Nikoli ne uporabljajte agresivnih čistil, grobih sredstev za čiščenje, grobih gobic, odstranjevalcev rje in madežev.

Pribor (pekače, rešetke ...) pomijte z vročo vodo in s pomivalnimi sredstvi.

Pečica, notranja stran pečice in pekači so prevlečeni s posebnim emajlom, ki ima gladko in odporno površino. Ta posebna plast omogoča lažje čiščenje pri sobni temperaturi.

# ČIŠČENJE PEČICE S FUNKCIJO AQUA CLEAN

Vlijte 0,6 l vode v stekleni ali plitki pekač in ga vstavite v spodnje vodilo.

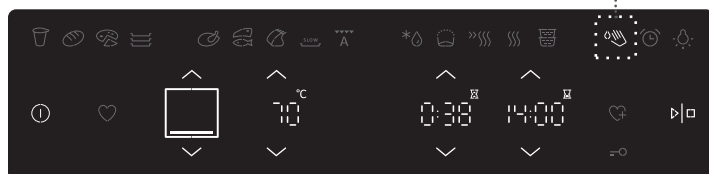

Dotaknite se tipke Aqua clean in nastavite temperaturo 70°C.

Dotaknite se tipke START. Ko je čiščenje končano se oglasi zvočni signal.

 Po 30 min se ostanke hrane na emajlu pečice zmeščajo in jih lahko obrišete z vlažno krpo.



**Aqua clean uporabljajte, ko je pečica popolnoma ohlajena.**

# ODSTRANJEVANJE IN ČIŠČENJE ŽIČNIH IN TELESKOPSKO IZVLEČNIH VODIL

Vodila čistite samo z običajnimi čistili.

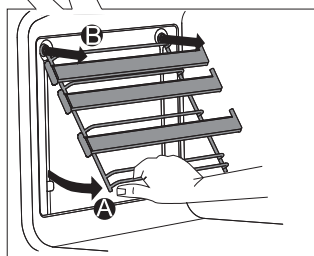
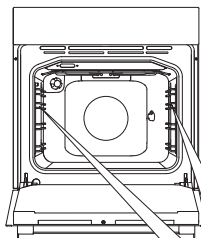

**A** Vodila primite na spodnji strani in jih povlecite proti notranjosti pečice.

**B** Na zgornji strani jih izvlecite iz odprtih.

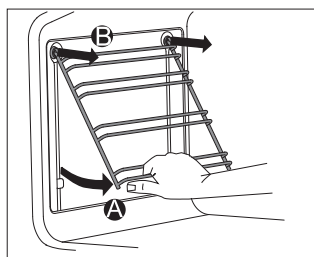

Teleskopsko izvlečnih vodil ne smete čistiti v pomivalnem stroju.

# MONTAŽA KATALITIČNIH VLOŽKOV

Vodila čistite samo z običajnimi čistili.

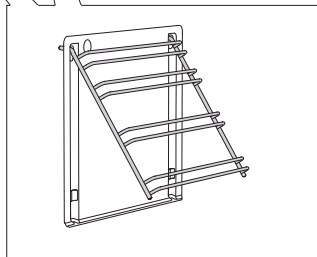
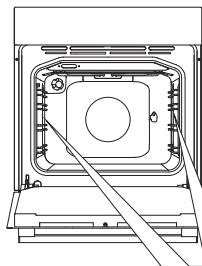

Odstranite žična oziroma teleskopska vodila.

**1** Vodila natakните na katalitični vložek.

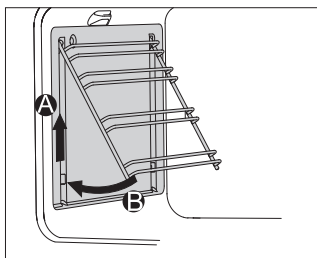

**2** Skupaj ju obesite v predvidene odprtine in povlecite navzgor.

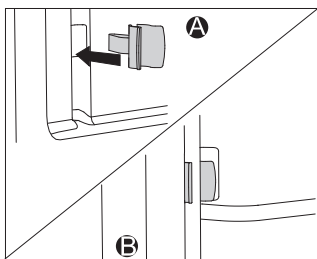

Pri montaži teleskopskih izvlečnih vodil (popolni izvlek) s katalitičnimi vložki, vstavite priložene zaskočke v spodnje odprtine na steni pečice in zaskočke vstavite v vodila. Zaskočke so namenjene za boljšo pritrditve vodil.



**Katalitične vložke ne smete čistiti v pomivalnem stroju.**

# SNEMANJE IN VSTAVLJANJE VRAT PEČICE

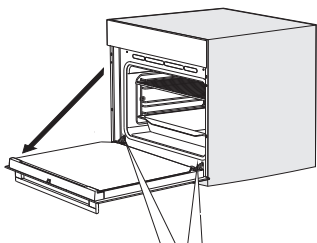

**1** Vrata pečice najprej popolnoma odprite.

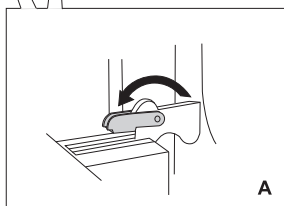

**2** **A** Snemalni zapori zavrtite do konca nazaj (velja za klasično zapiranje).

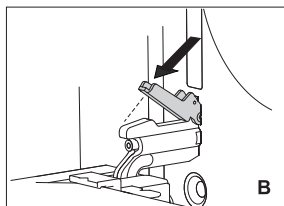

**B** Pri mehkem zapiranju vrat snemalni zapori zavrtite nazaj na 90°.

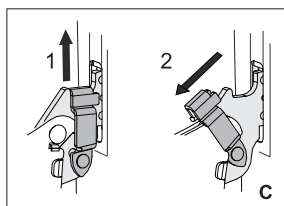

**C** Pri mehkem zapiranju snemalni zapori rahlo privzdignite in povlecite proti sebi.

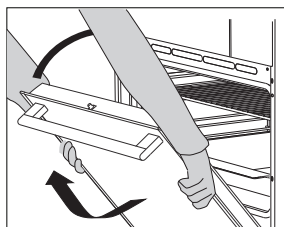

**3** Vrata počasi zaprite, da zapori nasedeta na sedeža. Narahlo jih privzdignite ter izvlecite iz obeh sedežev tečajev na aparatu.

Vstavljanje vrat poteka v obratnem vrstnem redu. Če se vrata ne odpirajo ali zapirajo pravilno, preverite, ali sta zarezji tečajev pravilno nameščeni v sedežih tečajev.



**Vedno se prepričajte, da sta snemalni zapori pri nameščanju vrat pravilno nameščeni v sedež tečajev, da ne pride do nenadnega zapiranja glavnega tečaja, na katerega deluje močna glavna vzmet. Pri tem se lahko poškodujete.**

## ZAPORA VRAT (odvisno od modela)

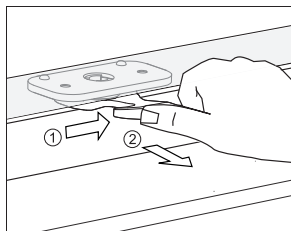

Odprite jo tako, da jo s palcem narahlo potisnete v desno in hkrati povlečete vrata navzven.

 **Ko se vrata pečice zaprejo, se zapora vrat avtomatsko povrne v prvotni položaj.**

## IZKLOP IN VKLOP ZAPORE VRAT

 **Pečica mora biti popolnoma ohlajena.**

Najprej odprite vrata pečice.

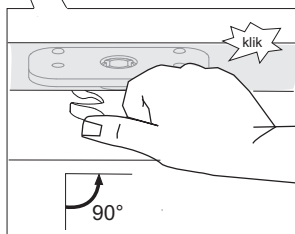
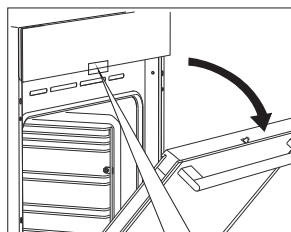

Zaporo s palcem potisnite v desno za 90°, dokler ne začutite klika. Zapora vrat je izklopljena oz. deaktivirana.

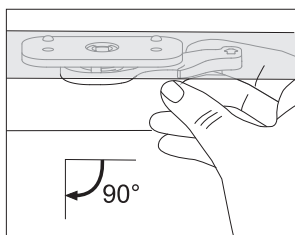

Če želite zaporo vrat ponovno vklopiti oz. aktivirati, odprite vrata pečice in z desnim kazalcem ročico povlecite proti sebi.

## MEHKO ZAPIRANJE VRAT (odvisno od modela)

Vrata pečice so opremljena s sistemom, ki blaži sunke zapiranja vrat. Omogoča enostavno, tiho in nežno zapiranje vrat. Rahel potisk (do kota 15° glede na odprto lego vrat) je dovolj, da se vrata samodejno in mehko zaprejo.



**Če je sila zapiranja oziroma odpiranja prevelika, se učinek sistema zmanjša oziroma varnostno popusti.**

# SNEMANJE IN VSTAVLJANJE STEKLA VRAT

Steklo vrat lahko očistite tudi z notranje strani, vendar jih je potrebno odstraniti. Snemite vrata pečice (gl. poglavje Snemanje in vstavljanje vrat pečice).

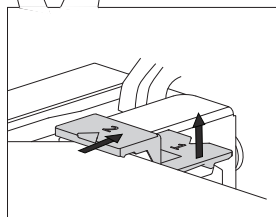
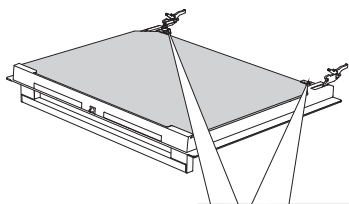

**1** Rahlo privzdignite nosilca na levi in desni strani vrat (oznaka 1 na nosilcu) in ju nato rahlo povlecite stran od stekla (oznaka 2 na nosilcu).

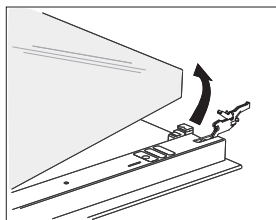

**2** Steklo vrat primite na spodnjem robu, ga rahlo privzdignite, da se iztakne iz nosilca in odstranite.

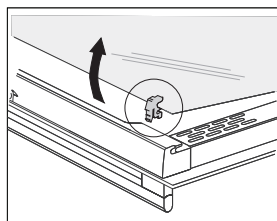

**3** Notranje tretje steklo (imajo samo nekateri modeli), odstranite tako, da ga privzdignete in odstranite. Odstranite tudi gumici na steklu.



Steklo namestite v obratnem vrstnem redu. Oznaki (polkroga) na vratih in steklu se morata prekriti.



# MENJAVA ŽARNICE

Žarnica je potrošni material in garancija zanjo ne velja. Pred menjavo žarnice odstranite pekače, rešetko in vodila.

(Halogenska žarnica: G9, 230 V, 25 W, navadna žarnica E14, 230 V, 25 W)

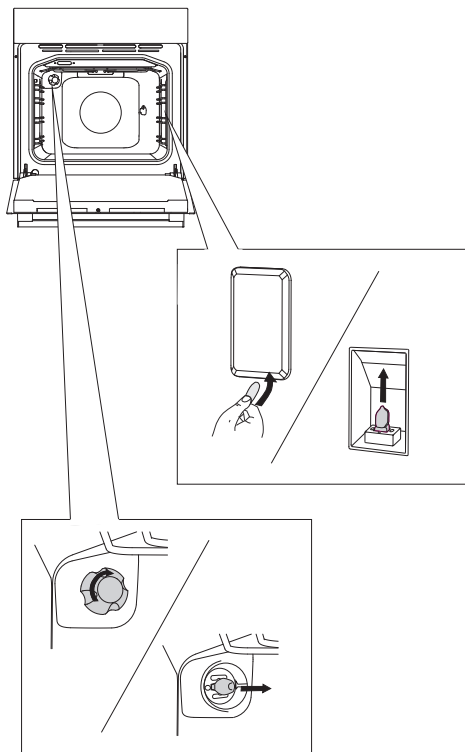

S ploščatim izvijačem sprostite pokrov žarnice in ga odstranite. Izvlecite žarnico.



Pazite, da ne poškodujete emajla.

Odvijte pokrov žarnice in izvlecite žarnico.



Uporabljajte zaščito, da se ne opečete.

# TABELA MOTENJ IN NAPAK

Motnja/napaka	Rešitev
Senzorji se ne odzivajo, vsebina na zaslonu je zamrznjena ...	Izklopite aparat z električnega omrežja za nekaj minut (odvijte varovalko ali izklopite glavno stikalo), nato pa ga ponovno priključite na omrežje in vključite pečico.
Hišna varovalka se večkrat izklopi ...	Pokličite servisno službo.
Osvetlitev pečice ne dela ...	Zamenjava žarnice v pečici je opisana v poglavju "Čiščenje in vzdrževanje".
Pecivo je slabo pečeno ...	Ali ste pravilno nastavili temperaturo in sistem gretl? Ali so vrata pečice zaprta?
Prikazovalnik prikazuje napako (E1, E2, E3 ...)	Prišlo je do napake delovanja elektronskega modula. Izklopite aparat z električnega omrežja za nekaj minut, nakar ga ponovno priključite na omrežje in nastavite točen dnevni čas. Če je napaka še vedno prikazana pokličite servisno službo.

Če motnje kljub upoštevanju zgornjih nasvetov niste uspeli odpraviti, pokličite pooblaščen servis. Odprava okvar oziroma reklamacije, ki nastanejo zaradi nepravilne priključitve ali uporabe aparata, niso predmet garancije. Stroške popravila v tem primeru krije uporabnik sam.



**Pred začetkom popravila morate aparat izključiti z električnega omrežja (z izklopom varovalke ali z odstranitvijo priključnega kabla iz vtičnice).**

# ODLAGANJE

---



Embalaža izdelkov je izdelana iz okolju prijaznih materialov, ki jih je možno brez nevarnosti za okolje ponovno predelati (reciklirati), deponirati ali uničiti. V ta namen so embalažni materiali tudi ustrezno označeni.

**Simbol** na izdelku ali njegovi embalaži označuje, da z izdelkom ni dovoljeno ravnati kot z običajnimi gospodinjskimi odpadki. Izdelek odpeljite na ustrezno zbirno mesto za predelavo električne in elektronske opreme.

S pravilnim načinom **odstranjevanja oz. odlaganja izdelka** boste pomagali preprečiti morebitne negativne posledice in vplive na okolje ter zdravje ljudi, ki bi se lahko pojavili v primeru nepravilnega odstranjevanja izdelka. Za podrobnejše informacije o odstranjevanju in predelavi izdelka se obrnite na pristojni mestni organ za odstranjevanje odpadkov, komunalno službo ali na trgovino, v kateri ste izdelek kupili.

*Pridružujemo si pravico do morebitnih sprememb in napak v navodilu za uporabo.*

EVP\_EPM1.2\_ORAITO2



sl (06-20)