

NAVODILA ZA UPORABO

Indukcijsko kuhališče

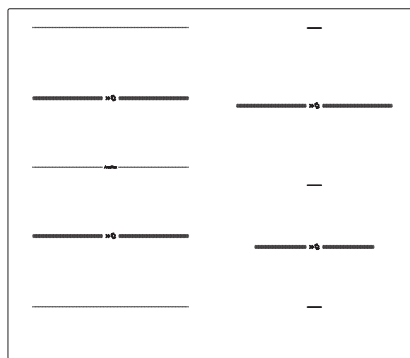

Zahvaljujemo se vam za zaupanje pri nakupu našega aparata.

Za lažjo uporabo izdelka smo priložili podrobna navodila. Ta naj vam pomagajo, da se boste kar najhitreje seznanili s svojim novim aparatom.

Prepričajte se, da ste prejeli nepoškodovan aparat. Če ugotovite transportno poškodbo, se, prosimo, povežite s prodajalcem, pri katerem ste kupili aparat ali pa z območnim skladiščem, od koder je bil dobavljen. Telefonsko številko najdete na računu oziroma dobavnici.



INFORMACIJA!

Informacija, nasvet, namig ali priporočilo



OPOZORILO!

Opozorilo - splošna nevarnost

Kazalo

Varnostna opozorila	4
Ostala pomembna varnostna opozorila	7
Pred priključitvijo aparata	7
Opis aparata	8
Tehnični podatki	8
Pred prvo uporabo	8
Kuhališče	9
Upravljanje kuhališča	12
Upravljalna enota	12
Vklop kuhališča	13
Vklop kuhalnih polj	13
Sprememba nastavitvev moči kuhalnih polj	13
Avtomatika za hitro segrevanje	13
Povezljivo polje	14
Zaznavanje položaja posode s samodejnim združevanjem (premoščanjem) kuhalnih polj	15
Močno segrevanje - Power Boost	16
Varovalo pred pregrevanjem	16
Otroška zaščita / zaklepanje	17
Odtajanje / pogrevanje hrane	17
Časovne funkcije	18
Začasna zaustavitev kuhanja – Stop&Go (premor)	19
Funkcija spomina	19
Samodejni izklop	19
Izklop kuhalnega polja	20
Prikazovalnik preostale toplote	20
Omejitev trajanja delovanja	20
Izklop celotnega kuhališča	20
Uporabnikove nastavitve	21
Čiščenje in vzdrževanje	23
Tabela motenj in napak	24
Šumi in zvoki pri indukcijskem kuhanju	25
Vgradnja kuhalne plošče	26
Postopek vgradnje	26
Prezračevalne odprtine spodnjega kuhinjskega elementa	27
Poravnana vgradnja v pult - flush mount	28
Nameščanje penastega tesnila	32
Priključitev kuhalne plošče na električno omrežje	33
Shema priključitve	33
Odlaganje	35

Varnostna opozorila



POMEMBNA VARNOSTNA OPOZORILA - POZORNO PREBERITE NAVODILA IN JIH SHRANITE ZA V PRIHODNJE.

Otroci, stari osem let in več ter osebe z zmanjšanimi fizičnimi, senzoričnimi in umskimi zmožnostmi ali s pomanjkljivim znanjem ter izkušnjami lahko uporabljajo ta aparat pod ustreznim nadzorom ali če so prejeli ustrezna navodila glede varne uporabe aparata in če razumejo nevarnosti, ki so povezane z uporabo aparata. Otroci naj se ne igrajo z aparatom. Otroci naj ne čistijo aparata in naj ne opravljajo vzdrževalnih opravil na njem brez ustreznega nadzora.

OPOZORILO: Aparat in nekateri dostopni deli aparata se med uporabo močno segrejejo. Pazite, da se ne dotaknete grelnih elementov.

Otroci, mlajši od 8 let, naj bodo ves čas pod nadzorom.

Ne čistite aparata s parnimi ali visokotlačnimi čistilci, saj lahko to privede do električnega udara.

Aparat ni namenjen upravljanju z zunanjimi programskimi urami ali posebnim nadzornim sistemom.

Naprava za izklop mora biti vgrajena v fiksno napeljavo v skladu z navodili za električne povezave.

Poškodovano priključno vrstico sme zamenjati le proizvajalec ali pooblaščen serviser oz. druga strokovno usposobljena oseba, saj je sicer takšno opravilo lahko nevarno (samo za aparate s priključno vrstico).

OPOZORILO: Če je steklena površina kuhališča razpokana, izklopite aparat, da preprečite nevarnost električnega udara. Izklopite vsa stikala kuhalnih mest in odvijte varovalko oziroma izklopite glavno varovalko, tako da je aparat popolnoma odklopljen iz električnega omrežja.

OPOZORILO: Kuhanje z mastjo ali oljem na kuhališču brez nadzora je lahko nevarno in lahko povzroči požar. NIKOLI ne poskusite pogasiti ognja z vodo. Izklopite aparat in prekrijte plamen s pokrovom ali vlažno krpo.

OPOZORILO: Nevarnost požara: ne shranjujte nobenih predmetov na površini kuhališča.

POZOR: Proces kuhanja mora biti nadzorovan. Tudi kratkotrajen proces kuhanja mora biti neprestano nadzorovan.

OPOZORILO: Aparat je namenjen izključno kuhanju. Ne uporabljajte ga v kakršen koli drug namen, npr. za ogrevanje prostora. Na kuhališča ne postavljajte prazne posode.

OPOZORILO: Uporabite samo varovala za kuhališče, ki jih je oblikoval proizvajalec kuhalnega aparata ali ki jih proizvajalec v navodilih za uporabo priporoča kot primerna varovala za ta aparat. Uporaba neprimernih varoval lahko povzroči nesrečo.

Na indukcijsko polje ne polagajte predmetov kot so noži, vilice, žlice ter pokrovi, saj se lahko tam močno segrejejo.

Po uporabi izklopite kuhalno polje z ustreznimi upravljalnimi elementi; ne zanašajte se zgolj na sistem za zaznavanje posode.

Aparat sme priključiti le servisna služba ali pooblaščen strokovnjak. Pri nestrokovnih posegih v aparat in popravilih aparata obstaja nevarnost resnih telesnih poškodb in poškodb aparata.

Ostala pomembna varnostna opozorila

Aparat je namenjen uporabi v gospodinjstvu. Ne uporabljajte ga v kateri koli drug namen (za ogrevanje prostora, sušenje živali, papirja, tkanin ali zelišč itd.), saj v takih primerih obstaja nevarnost poškodbe ali požara.

Aparat sme priključiti le servisna služba ali pooblaščen strokovnjak. Pri nestrokovnih posegih v aparat in popravilih aparata obstaja nevarnost resnih telesnih poškodb in poškodb aparata.

Če imate v bližini aparata na vtičnico priključen drug električni aparat pazite, da priključna vrstica ne pride v stik z vročimi kuhalnimi mesti.

Če je napajalni kabel poškodovan, ga mora zamenjati proizvajalec ali njegov pooblaščen serviser, da se izognete nevarnosti.

Če steklokeramično kuhalno površino uporabljate kot odlagalno površino, lahko pride do poškodb ali odrgnin. Zaradi nevarnosti taljenja oziroma požara ter poškodbe kuhalne površine ne smete v nobenem primeru na njej pogrevati hrane v aluminijasti foliji ali posodi iz umetne snovi.

Pod aparatom ne shranjujte temperaturno občutljivih predmetov na primer čistil, razpršil ipd.

Do morebitnega neujemanja barvnih nians med različnimi aparati ali sestavnimi elementi znotraj iste oblikovalske linije lahko prihaja zaradi različnih dejavnikov, kot so npr. različni koti, pod katerimi gledate aparate, različna barvna ozadja, materiali ter osvetljenost prostora.

Pred priključitvijo aparata



OPOZORILO!

Pred priključitvijo aparata natančno preberite navodilo za uporabo. Odprava okvare oziroma reklamacija, ki bi nastala zaradi nepravilne priključitve ali uporabe aparata, ni predmet garancije.

Opis aparata



INFORMACIJA!

Funkcije in oprema aparata so odvisne od modela.

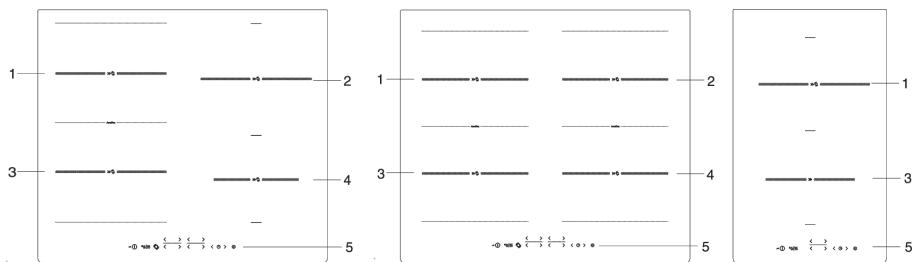

1. Indukcijsko kuhhalno polje zadaj levo
2. Indukcijsko kuhhalno polje zadaj desno
3. Indukcijsko kuhhalno polje spredaj levo
4. Indukcijsko kuhhalno polje spredaj desno
5. Modul za upravljanje kuhališča

Tehnični podatki

(odvisno od modela)



- A. Serijska številka
- B. Šifra
- C. Tip
- D. Blagovna znamka
- E. Model
- F. Tehnični podatki
- G. Znaki skladnosti

Napisna tablica z osnovnimi podatki o aparatu je nameščena na spodnji strani kuhhalne plošče. Natančne podatke o tipu in modelu lahko razberete iz garancijskega lista.

Pred prvo uporabo

Steklokeramično površino očistite z vlažno krpo in nekaj čistila za ročno pomivanje posode. Ne uporabljajte agresivnih čistil, kot so na primer groba čistila, ki povzročajo praske, gobice za posodo, odstranjevalci rje ali madežev.

Pri začetni uporabi se lahko pojavi značilen vonj "po novem", ki sčasoma izgine.

Kuhališče

Steklokeramična površina

- Plošča je odporna na temperaturne spremembe.
- Ne uporabljajte počene ali zlomljene steklokeramične plošče. Padec predmeta na ploščo z ostrim robom, lahko povzroči lom plošče. Posledice so vidne takoj ali šele čez nekaj časa.
- Če se pojavi kakršnakoli vidna razpoka, takoj prekinite dovod električne energije aparatu.
- Pazite, da bodo kuhalna polja in dno posode čista ter suha, da je omogočeno dobro prevajanje toplote in se grelna površina ne poškoduje.
- Na kuhhalno polje ne postavljajte prazne posode. Kuhhalno polje se lahko poškoduje, če nanj postavite prazno posodo. Preden postavite posodo na kuhhalno polje, dno posode do suhega obrišite, da je omogočeno prevajanje toplote.

Stopnje kuhanja

Moč segrevanja kuhalnih polj lahko nastavite na 10 različnih stopenj (odvisno od modela). V tabeli so navedeni primeri uporabe posameznih nastavitev.

Stopnja kuhanja	Namen
0	izklop, izraba preostale toplote
1 - 2	topljenje, pogrevanje, ohranjanje toplote
3	počasno kuhanje, odmrzovanje in pogrevanje
4 - 5	kuhanje, dušenje
6	nežno pečenje in praženje manjših količin
7 - 8	pečenje in praženje večjih količin, cvrenje
9	kuhanje do zavretja
P	Power Boost- začasno povečanje moči. Za hiter doseg vrenja.

Varčevanje z energijo

- Pri nakupu bodite pozorni na dejstvo, da je na posodi običajno naveden premer zgornjega dela oz. pokrova, ki je pogosto večji od premera dna posode.
- Jedi z dolgim časom kuhanja pripravljajte v loncu pod pritiskom (ekonom lonec). Pazite da bo v loncu na pritisk vedno dovolj tekočine, saj lahko v primeru, da je na kuhhalni plošči prazen lonec, pride do pregrevanja, ki poškoduje tako lonec kot kuhhalno polje.
- Posodo oz. lonce po možnosti vedno zaprite s pokrovko ustrezne velikosti. Uporabljajte posodo, ki bo ustrezala količini hrane, ki jo pripravljate. Če uporabljate veliko, le delno napolnjeno posodo, boste porabili precej več energije.

Delovanje indukcijskega kuhalnega polja

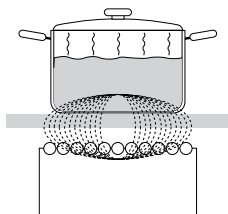

- Kuhhalna plošča je opremljena z indukcijskimi kuhalnimi polji. Toplota nastaja neposredno na dnu posode, kjer je tudi najbolj potrebna, brez kakršnihkoli izgub preko steklokeramične površine. Poraba energije je manjša kot pri običajnih grelnih poljih, ki delujejo na princip sevanja.
- Steklokeramično kuhhalno polje se ne segreje neposredno, temveč le preko povratne toplote, ki jo odda posoda. Ta toplota je po izklopu kuhalnega polja prikazana kot »H«.

- Pri indukcijskem kuhalnem polju segrevanje omogoča indukcijska tuljava (navitje), vgrajena pod steklokeramično površino. Tuljava vzpostavi magnetno polje, zaradi katerega v dnu posode nastajajo vrtilni tokovi, ki jo segrejejo.

OPOZORILO!

Če se po vroči steklokeramični plošči razsuje sladkor ali polije močno sladkana jed, ploščo takoj obrišite oziroma sladkor odstranite s strgalom, čeprav je grelno polje še vroče. Tako preprečite morebitne poškodbe steklokeramične površine.

Ne čistite vroče steklokeramične površine s sredstvi za čiščenje, ker se lahko steklokeramična površina poškoduje.

Prepoznavanje posode

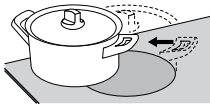
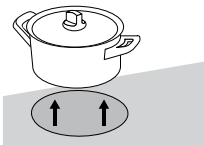

- Kadar na kuhalnem polju ni posode oziroma je na njem posoda s premerom manjšim od premera polja, ni energetskih izgub.
- Če je posoda veliko manjša od kuhalnega polja, obstaja možnost, da se ta ne zazna. Ko je kuhavno polje vklopljeno, na prikazovalniku

stopnje kuhanja utripa izmenično znak  in nastavljena stopnja moči. Če v 1 minuti na indukcijsko kuhavno polje postavite ustrezno posodo, polje zazna posodo in se vklopi na nastavljeno stopnjo. V trenutku, ko umaknete posodo s kuhalnega polja, se dovod energije prekine.

- Kadar na kuhavno polje postavite manjšo posodo, ki jo polje še zazna, bo za segrevanje uporabljalo le toliko moči, kot je potrebno za to velikost posode.

Posoda za indukcijo

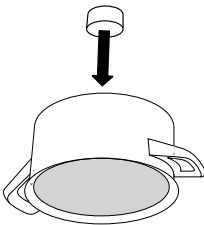

- Indukcijska kuhalna ploščica deluje pravilno, če uporabljate ustrezno posodo.
- Med kuhanjem naj bo posoda na sredini kuhalnega mesta.
- Ustrezna posoda: posoda iz jekla, emajlirana jeklena posoda ali posoda iz jeklene litine.
- Neustrezna posoda: posoda iz legiranega jekla z bakrenim ali aluminijastim dnom in steklena posoda.
- Preizkus z magnetom: Z manjšim magnetom lahko preverite ali je dno posode magnetno. Če dno posode privlači magnet, je posoda primerna za indukcijsko kuhanje.

- Kadar uporabljate lonec pod pritiskom (ekonom lonec), ga nadzorujte, dokler ni dosežen pravi pritisk. Kuhavno mesto naj najprej obratuje z največjo močjo, nato pa po navodilih proizvajalca lonca pravočasno zmanjšate obratovalno moč.

- Pazite, da bo v loncu na pritisk, oziroma v vseh ostalih loncih in posodah vedno dovolj tekočine, saj uporaba praznega lonca na kuhalni plošči zaradi pregrevanja poškoduje tako lonec kot kuhavno polje.
- Nekatere posode nimajo v celoti feromagnetnega dna. V tem primeru se segreje samo magnetni del, ostalo dno ostane hladno.
- Pri uporabi posebne posode morate upoštevati navodila proizvajalca.
- Če želite doseči dobre rezultate kuhanja, se mora feromagnetno območje na dnu posode ujemati z velikostjo kuhalne plošče. Če kuhalna plošča ne zazna predmeta kuhinjske posode, jo poskusite postaviti na drugo kuhavno ploščo z manjšim premerom.

Kuhavno polje	Minimalni premer dna posode
Ø 160 mm	Ø 90 mm
Ø 180 mm	Ø 90 mm
Ø 210 mm	Ø 110 mm
190 x 210 mm	Ø 110 mm
Bridge (octa)	Ø 230 mm

Dno posode mora biti ravno.

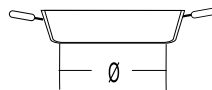
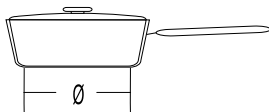
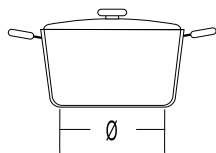

Upravljanje kuhališča

Upravljalna enota

(odvisno od modela)

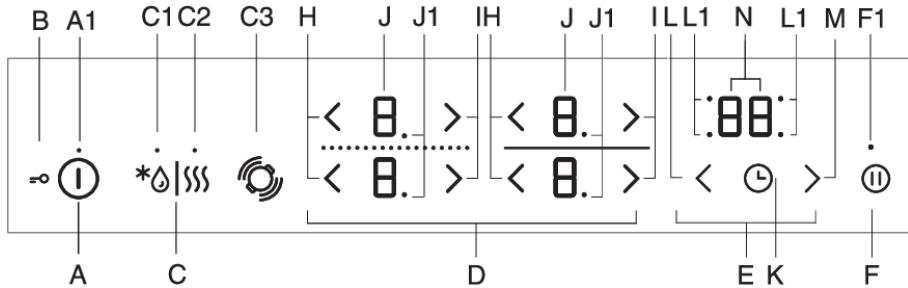

A Tipka za vklop/izklop kuhališča

A1 Signalna lučka za vklop/izklop/otroško zaščito

B Zaklepanje/otroška zaščita

C Tipka za odtajanje/pogrevanje hrane

C1 Signalna lučka za odtajanje

C2 Signalna lučka za pogrevanje

C3 Zaznavanje položaja posode s samodejnim združevanjem (premoščanjem) kuhalnih polj

D Upravljanje kuhalnih polj

E Časovne funkcije

F Stop/go (ustavi/nadaljaj)/funkcija spomina

F1 Signalna lučka za funkcijo stop/go in funkcijo spomina

H Tipka za zmanjševanje nastavitve moči

I Tipka za povečevanje nastavitve moči

J Prikazovalniki stopnje moči

J1 Decimalna pika za prikaz polovične moči kuhalnega polja

K Vklop/izklop programske ure

L Nastavitev programske ure (-)

L1 Signalna lučka, ki označuje vklopljeno programsko uro za posamezno kuhhalno polje

M Nastavitev programske ure (+)

N Prikazovalnik časa

Prikazovalniki imajo tudi funkcijo tipk, s katerimi spreminjate nastavitve.

Vklop kuhališča

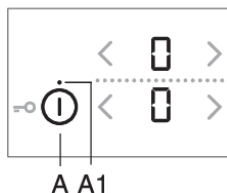

- Postavite posodo na kuhalno ploščo.
- Z dotikom tipke vklop/izklop (A) vključite kuhališče.
- Na vseh prikazovalnikih kuhalnih polj se pojavi prikaz "0".
- Oglaš se kratek zvočni signal.



INFORMACIJA!

Če v 10 sekundah ne vključite nobenega kuhalnega polja, se kuhališče izkluči.

Vklop kuhalnih polj

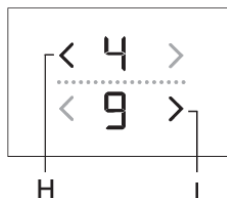

Nastavite lahko 9 ali 17 različnih stopenj moči. V primeru 17 stopenj, pika na prikazovalniku prikazuje polovično stopnjo moči (npr. 8, pomeni 8,5; odvisno od modela).

- Dotaknite se prikazovalnika izbranega kuhalnega polja. Izbrani prikazovalnik utripa.
- S tipkama (H) ali (I) izberite moč delovanja za izbrano kuhalno polje.
- Kuhalno polje je aktivno.

- Če kuhališče ne zazna posode na izbranem kuhalnem polju, se pojavi simbol ☹. Če v roku 2 minut ne postavite posode na izbrano kuhalno polje, se to samodejno izkluči.



INFORMACIJA!

Prikazovalniki imajo tudi funkcijo tipk, s katerimi spreminjate nastavitve.

Sprememba nastavitve moči kuhalnih polj

Moč delovanja za izbrano kuhalno polje lahko spreminjate s tipkama (H) ali (I).

Če želite hitreje nastaviti ali spremeniti moč delovanja, se dotaknite tipke (H) ali (I) in jo držite.

Avtomatika za hitro segrevanje

Vsa kuhalna polja imajo poseben mehanizem, zaradi katerega ob začetku kuhanja ne glede na dejansko nastavljeno stopnjo polje deluje s polno močjo. Po določenem času se moč polja preklopi nazaj na prvo nastavljeno vrednost. Kuhalno avtomatiko je mogoče vključiti na vsakem kuhalnem polju, za vse kuhalne stopnje, razen za 9 in P.

Avtomatika za hitro segrevanje je primerna za jedi, ki jih najprej segrejete pri najvišji moči, nato pa pustite, da se kuhajo dalj časa na nižji moči, ne da bi bilo potrebno potek kuhanja ves čas nadzorovati.

Avtomatika za hitro segrevanje ni primerna za jedi, ki se pražijo, cvrejo ali dušijo in jih je treba pogosto obračati, zalivati ali mešati ter za jedi, ki morajo dalj časa vreti v loncu na pritisk.

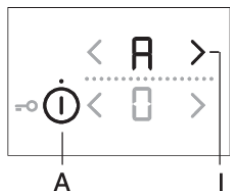

- Kuhališče je vklopljeno in na kuhalnem polju je ustrezna posoda.
- Izberite željeno kuhavno polje, ki mora biti prej izklopljeno (na prikazovalniku je stopnja "0").
- Pritisnite pripadajočo tipko (H) ali (I) in jo držite približno 3 sekunde, da se oglasi kratek zvočni signal. Na prikazovalniku izmenično utripa *R* ter *S*.

- Znižajte moč na stopnjo kasnejšega kuhanja.
- Na prikazovalniku stopnje kuhanja se menjaje prikazujeta znak *R* ter izbrana stopnja. Ko čas segrevanja z dodatno močjo poteče se kuhavno polje preklopi na izbrano stopnjo, ki je tudi neprekinjeno izpisana na prikazovalniku.

Tabela kuhalne avtomatike

Stopnja moči	1	1.	2	2.	3	3.	4	4.	5	5.	6	6.	7	7.	8	8.
Čas močnega segrevanja (sec)	40	60	70	100	120	150	180	220	260	300	430	400	120	150	195	200

Izklop samodejnega segrevanja

Če med delovanjem kuhalne avtomatike zmanjšate moč kuhanja, na tem kuhalnem polju, se kuhalna avtomatika izklopi.

Avtomatiko lahko izklopite, tako da izberete željeno kuhavno polje in znižate stopnjo na 0 in nastavite novo stopnjo kuhanja.

Povezljivo polje

(odvisno od modela)

- Pri določenih modelih lahko dve kuhalni polji na levi strani kuhališča, združite v eno veliko povezano polje. To vam omogoči, da na to polje postavite velik ovalni pekač ali žar ploščo. Pekač mora biti tako velik, da pokrije središči zgornjega in spodnjega kuhalnega polja.
- Maksimalna velikost pekača je 40 x 25 cm. Za enakomerno porazdelitev toplote priporočamo pekač s čim debelejším dnom. Pekač se med segrevanjem močno segreje, zato pazite na zaščito pred opeklinami.
- Pri postavitvi pekača pazite, da le-ta ne prekriva modula za upravljanje.



INFORMACIJA!

Posoda mora vedno pokrivati središče kuhalnega polja!

Vklop povezljive cone

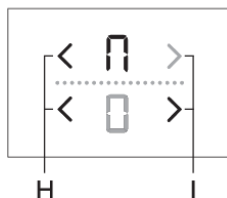

- Vključite kuhališče s senzorjem za vklop/izklop (A).
- Sočasno se dotaknete obeh senzorjev in ju držite 3 sekunde (H). Na prikazovalniku za zadnje polje se prikaže znak **P**, ki označuje, da sta obe polji združeni.
- Nastavite zeleno moč segrevanja povezanega polja.

- Če želite kasneje spremeniti moč združenega polja, to storite s pritiskom na tipki (H) ali (I) za spodnje kuhhalno polje.



INFORMACIJA!

Združeno kuhhalno polje ne omogoča intenzivnega delovanja, temveč le stopnje do 9.

Izklop povezljive cone

- Nastavite moč delovanja združenega kuhhalnega polja na "0". Znak **P** izgine in segrevanje se izklopi.
- Obe polji delujeta neodvisno.

Zaznavanje položaja posode s samodejnim združevanjem (premoščanjem) kuhhalnih polj

(samo pri nekaterih modelih)

Zaznavanje položaja posode je samodejno aktivirano 10 sekund po vklopu aparata. Če je na kuhališču posoda, funkcija za zaznavanje posode zazna njen položaj in samodejno združi kuhhalni polji glede na velikost posode. Dve sosednji kuhhalni polji sta lahko združeni v eno veliko kuhhalno polje.

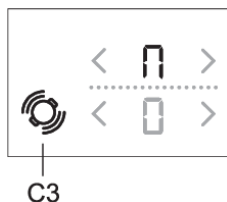

Na prikazovalniku za zadnje polje se prikaže znak **P**, ki označuje, da sta obe polji združeni.

- Nastavite zeleno moč segrevanja povezanega polja.
- Če želite kasneje spremeniti moč združenega polja, to storite s pritiskom na tipki (H) ali (I) za spodnje kuhhalno polje.



INFORMACIJA!

Povezano/združeno polje, ne omogoča hitrega segrevanja P, temveč le stopnje do 9.

Samodejno zaznavanje položaja posode lahko kadar koli aktivirate za 10 sekund s pritiskom na tipko (C3) za zaznavanje posode. Samodejno zaznavanje posode in samodejno združevanje kuhhalnih polj ima učinek samo na kuhhalnih poljih, ki še niso aktivirana. Združitev kuhhalnih polj lahko izklopite tako, da moč delovanja nastavite na "0".

Če na kuhališču ni posode:

- Vključite kuhališče, vsa polja so v stanju »0«

- Položite posodo na poljubno polje in na tem prikazovalniku kuhalnega polja začne utripati "0". Moč kuhalnega polja spremenite s pritiskom na tipki (H) ali (I) posameznega kuhalnega polja. Funkcija samodejno združi kuhalni polji na levi strani kuhališča, glede na velikost posode.
- Nadaljujete lahko z naslednjo posodo po enakem postopku.

Če je posoda že na kuhališču:

- Vključite kuhališče.
- Na prikazovalniku kuhalnega polja, kjer je posoda, utripa »0«. Moč kuhalnega polja spremenite s pritiskom na tipki (H) ali (I) posameznega kuhalnega polja.
- Če je na kuhališču več posod, aparat samodejno zazna vse posode in na vseh prikazovalnikih, kjer je prisotna posoda, utripa »0«.

Moč kuhalnega polja spremenite s pritiskom na tipki (H) ali (I) posameznega kuhalnega polja, nato nadaljujete z naslednjim.

V začetnih 10 sekundah lahko avtomatsko zaznavanje tudi izključite v uporabniških nastavitvah s parametrom "Au". Glejte poglavje Uporabnikove nastavitve.

Funkcijo lahko uporabljate, če je posoda že na kuhališču ali pa je kuhališče prazno.

Močno segrevanje - Power Boost

(odvisno od modela)

Za hitro kuhanje lahko na kuhalnih poljih, dodatno vklopите nastavitve za močno segrevanje. Tako lahko z dodatno močjo kuhalnih polj hitro segrejete tudi večje količine hrane. Dodatna moč delovanja je aktivirana največ 5 minut, nato pa se samodejno zniža na stopnjo 9. Če kuhališče ni prevroče, ga lahko po samodejnem izklopu ponovno aktivirate za 5 minut. Zaradi pregrevanja lahko elektronika izključi Power Boost tudi predčasno in zniža na stopnjo 9.

Vklop nastavitve Power Boost

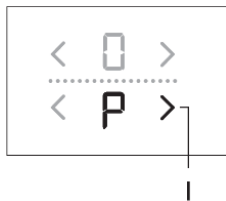

Kuhališče je vklopljeno in na kuhalnem polju je ustrezna posoda.

- Izberite kuhalno polje.
- Stopnjo moči nastavite na 9, nato pritisnite tipko (I).
- Na prikazovalniku se prikaže simbol "P", funkcija je aktivirana.

Izklop nastavitve Power Boost

- Pritisnite na tipko (H). Povečana moč se izklopi in se povrne na stopnjo 9.
- Z nadaljnjim pritiskanjem na tipko (H) lahko zmanjšate moč na zeleno stopnjo.

Varovalo pred pregrevanjem

- Kuhališče je opremljeno s hladilnim ventilatorjem, ki hladi elektroniko med kuhanjem in lahko deluje še nekaj časa po končanem kuhanju.
- Indukcijska kuhalna plošča je opremljena tudi z vgrajenim varovalom pred pregrevanjem, ki ščiti elektroniko pred poškodbami. Varovalo deluje na več stopnjah. Ko se temperatura kuhalnega polja močno poviša, se samodejno zmanjša kuhalna moč. Če to ne zadostuje, se moč vročih polj še nadalje zmanjša ali pa jih varnostni mehanizem povsem izklopi. V tem primeru se na prikazovalniku izpiše F2. Ko se plošča ohladi, je znova na razpolago celotna moč kuhalne plošče.

Otroška zaščita / zaklepanje

Kuhališče lahko zaklenete pred neželenim vklopom.

INFORMACIJA!

Kuhališče mora biti izključeno, oziroma v stanju pripravljenosti.

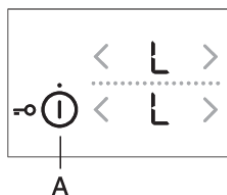

Zaklepanje kuhališča

Dotaknite se tipke za vklop/izklop in jo držite 3 sekunde. Na prikazovalnikih moči kuhalnih polj se prikaže znak "L". Kuhališče je sedaj zaklenjeno. Po 5 sekundah se kuhališče samodejno izklopi in preklopi v stanje pripravljenosti.

Odklepanje kuhališča

Kuhališče odklenete na enak način, kot ste ga prej zaklenili. Kuhališče mora biti izklopljeno. Dotaknite se tipke za vklop/izklop in jo držite pritisnjeno 3 sekunde. Na vseh prikazovalnikih moči kuhalnih polj se prikaz "L" spremeni v znak "0". Kuhališče je sedaj odklenjeno in pripravljeno za delovanje.

INFORMACIJA!

Če je v načinu za uporabnikove nastavitve aktivirana funkcija Otroška zaščita/ zaklepanje (B) (glej poglavje Način za uporabnikove nastavitve, se kuhališče samodejno zaklene ob vsakem izklopu.

INFORMACIJA!

Varnostno zaklepanje aktivirajte pred začetkom čiščenja, da preprečite nenameren vklop kuhališča.

Odtajanje / pogrevanje hrane

S tipko (C) lahko vklopimo funkcijo za odtajanje/pogrevanje hrane. Temperatura hrane se vzdržuje pri odtajanju okoli 42 °C, pri pogrevanju pa okoli 70 °C, kar je lahko odvisno od vrste posode in količine hrane.

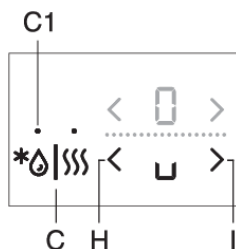

Vklop funkcije za odtajanje hrane

S tipko (A) vklopite kuhališče. Na izbrano kuhalno polje postavite ustrezno posodo. Enkrat se dotaknite tipke (C), da zasveti signalna lučka (C1). Dotaknite se tipke (H) ali (I) za izbrano kuhalno polje. Na prikazovalniku se prikaže simbol "u".

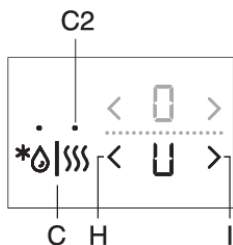

Vklop funkcije za pogrevanje hrane

S tipko (A) vklopite kuhališče. Na izbrano kuhhalno polje postavite ustrezno posodo. Dvakrat se dotaknite tipke (C), da zasveti signalna lučka (C2). Dotaknite se tipke (H) ali (I) za izbrano kuhhalno polje. Na prikazovalniku se prikaže simbol "U".

Izklop funkcije za odtajanje/pogrevanje hrane

- Dotaknite se tipke (H) ali (I) za izbrano kuhhalno polje.
- Kuhhalno polje se izklopi in na prikazovalniku se izpiše "0".

Časovne funkcije

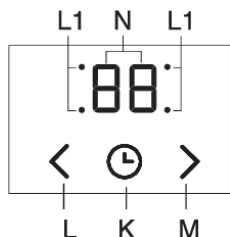

Ta funkcija omogoča dva načina uporabe:

1. **Nastavitev opozorilne funkcije (odštevalnik)**, ki je vezano na celotno kuhališče. Funkcija vas samo opozori z zvočnim signalom, da je nastavljen čas potekel.
2. **Nastavitev programske ure**, ki je vezana na izbrano kuhhalno polje. Za vsako kuhhalno polje lahko aktivirate svojo programsko uro. Po izteku programskega časa se izbrano kuhhalno polje samodejno izključi.

1 Odštevanje nastavljenega časa

Odštevalnik deluje samostojno in ni vezan na kuhhalno polje. Ko je odštevalnik nastavljen, bo nadaljeval z odštevanjem časa tudi potem, ko izklopite kuhališče. Odštevalnik lahko izklopite le, ko je kuhališče vklopljeno.

- Z dotikom tipke (K) vklopite uro. Na prikazovalniku ure (O) se prikaže »00«. Z dotikom tipk (L) in (M) nastavite čas v območju med 1 in 99 minutami.
- Po izteku nastavljenega časa se oglasi alarm, kuhhalno polje pa se ne izklopi.
- Alarm izklopite z dotikom na poljubno tipko, oziroma se po določenem času izklopi sam.
- Opozorilna funkcija ostane aktivna tudi ko kuhališče izklopite s tipko (A).
- Zadnja minuta odštevanja se prikazuje v sekundah.

2 Programska ura

Programska ura olajša postopek kuhanja z vpogledom in nastavitvijo časa delovanja izbranega kuhhalnega polja. Po izteku nastavljenega časa se izbrano kuhhalno polje samodejno izklopi in zasliši se zvočni signal. Zvok prekinete z dotikom na poljubno tipko oziroma se po določenem času izklopi sam. Programsko uro lahko nastavite neodvisno za vsa kuhhalna polja. Programsko uro lahko povežete le z aktivnim kuhhalnim poljem.

- Z dotikom tipke (K) vklopite uro. Na prikazovalniku ure (O) se prikaže »00«. S ponovnim dotikom tipke (K) začne utripati pripadajoča pika (L1), ki označuje izbrano kuhhalno polje.
- Z dotikanjem (L) in (M) nastavite čas v območju med 1 in 99 minutami.
- Ko nastavite vrednost, se začne odštevanje časa. Še naprej utripa pripadajoča pika (L1), ki označuje časovno krmiljeno kuhhalno polje.

- Po poteku nastavljenega časa delovanja se oglasi zvočni signal in kuhhalno polje se izklopi. Na uri utripa vrednost »00«.
- Alarm izklopite z dotikom na poljubno tipko, oziroma se po določenem času izklopi sam.

Spreminjanje nastavljenega časa kuhanja

Čas kuhanja lahko spremenite kadarkoli med delovanjem. Z dotikanjem tipke za nastavitev izklopne ure (K) izberite časovni prikaz zelenega kuhlalnega polja. Utripa pripadajoča signalna lučka (L1). Z dotikom tipke (L) ali (M) nastavite novi zeleni čas kuhanja.

Pogled preostalega časa kuhanja

Če imate aktiviranih več časovnih nastavitev, lahko preostali čas kuhanja prikličete z dotikanjem tipke (K).

Brisanje nastavljenega časa

Izberite zeleni prikaz ure s pritiskanjem na tipko (K) (gl. poglavje Spreminjanje nastavljenega časa kuhanja). Prikaže se nastavljena ura in utripa pripadajoča signalna lučka, ki označuje kuhlalno polje. Z dotikanjem tipke (M) nastavite vrednost na »00« ali pa s sočasnim pritiskom na tipko (L) in (M) vrednost takoj postavite na »00«.

Začasna zaustavitev kuhanja – Stop&Go (premor)

S funkcijo Stop&Go lahko med kuhanjem začasno prekinete delovanje celotnega kuhališča za do 10 minut. Vsa kuhlalna polja se samodejno začasno izključijo. To je priročno, če je, na primer, vsebina ene od posod prekipeala in želite obrisati kuhališče.

Vklop oz. začetek Stop&Go

Vsaj eno ali več kuhlalnih polj je aktivnih. Dotaknite se tipke za Stop&Go (F). Zaslišali boste kratek pisk. Vse nastavitve na prikazovalnikih začnejo utripati; tipka za premor bo osvetljena in bo prav tako utripala. Vse nastavljene programske ure ali opozorilniki se zaustavijo. Vse tipke so neaktivne, razen tipke za premor ter tipke za vklop/izklop. Če v 10 minutah ne pritisnete nobene tipke se vsa aktivna kuhlalna polja samodejno izklopijo.

Izklop oz. konec Stop&Go

Prej kot v 10 minutah ponovno pritisnite tipko za premor. Kuhališče deluje naprej z enakimi nastavitvami kot pred začetkom premora.

Funkcija spomina

Ta funkcija vam omogoča, da prikličete vse nastavitve na kuhlalnih poljih, če ste kuhališče pomotoma izklopili, a le v roku 5 sekund po izklopu.

V roku 5 sekund po izklopu morate kuhališče ponovno vklopiti s tipko vklop/izklop. Na prikazovalniku 5 sekund utripa tipka (F). V tem času se morate dotakniti te tipke in vzpostavijo se vse nastavitve pred zadnjim izklopom.

Samodejni izklop

Kadar so med kuhanjem tipke aktivirane predolgo (polita tekočina ali predmet postavljen preko senzorskih tipk) se po 10 sekundah izklopijo vsa kuhlalna polja. Na prikazovalniku utripa simbol \uparrow . V 2 minutah je potrebno predmet odstraniti oz. pobrisati polito tekočino s senzorskih tipk, sicer se kuhališče samodejno izklopi. Zadnje nastavitve lahko prikličete s funkcijo spomina s tipko Stop&Go.

Izklop kuhalnega polja

Kuhalno polje izklopite tako, da s pripadajočo tipko (H) nastavite vrednost "0". Za hiter izklop kuhalnega polja se sočasno dotikajte pripadajočih tipk (H) in (I). Zaslišali boste kratek pisk, na prikazovalniku pa bo prikazan znak "0".

INFORMACIJA!

Če je moč delovanja vseh kuhalnih polj nastavljena na stopnjo "0", se kuhališče po 10 sekundah samodejno izklopi.

Prikazovalnik preostale toplote

Steklokeramična plošča je opremljena tudi s prikazovalnikom preostale toplote "H". Kuhalno polje se namreč ne segreje neposredno, temveč preko povratne toplote, ki jo odda posoda. Dokler po izklopu plošče sveti znak "H", lahko preostalo toploto uporabite za ohranjanje temperature jedi ali za taljenje. Ko znak "H" izgine, je kuhalno polje še vedno lahko vroče. Bodite previdni, saj obstaja nevarnost opeklin!

Omejitev trajanja delovanja

Zaradi varnosti, je kuhališče pri obratovanju opremljeno z omejevalnikom trajanja delovanja za vsako kuhalno polje.

Trajanje delovanja je določeno po zadnji nastavljeni kuhalni stopnji. Če kuhalne stopnje dalj časa ne spreminjate, se kuhalno polje po preteku določenega časa samodejno izklopilo.

Stopnja kuhanja	U	u	1	2	3	4	5	6	7	8	9	P*
Maksimalni čas delovanja v urah	2	8	8	8	6	6	4	4	2	1,5	1,5	1,5

* Po preteku 5 min se stopnja samodejno zniža v 9, nato se po 1,5 h izklopi

Izklop celotnega kuhališča

Kuhališče lahko kadarkoli izklopite z dotikom tipke za vklop/izklop.

Uporabnikove nastavitve

Nastavitev parametrov za zvočne signale, avtomatiko in zaklepanje

Na aparatu lahko spremenite glasnost zvočnega signala, trajanje zvočnega alarma, skupno maksimalno moč aparata in samodejno zaklepanje. Menu za nastavitve parametrov lahko aktivirate tako, da pri ugasnjenem aparatu 3 sekunde držite tipko za premor (F).

Na prikazovalniku programske ure se pojavi prvi parameter, »Uo«, ki označuje glasnost zvočnih signalov. S pritiskanjem na tipko za izbiro programske ure (K) lahko izberete vrsto nastavitve. S pritiskanjem na tipko za spreminjanje vrednosti programske ure (L) in (M) lahko spremenite nastavitve.

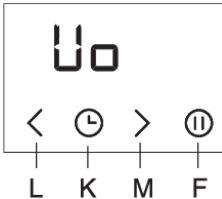

Uo: Glasnost alarma in zvočnega signala

So: Trajanje alarma

Lo: Samodejno zaklepanje

Au: Avtomatsko zaznavanje posode

Po: Skupna maksimalna moč



Na desnih prikazovalnikih moči kuhalnih polj se pojavi vrednost parametra, ki je trenutno nastavljena. Vrednost lahko spremenite s pritiskom na tipki (H) ali (I) kuhalnega polja. Vse parametre lahko potrdite in shranite tako, da pritisnete tipko za premor (F) in jo držite 2 sekundi. Takrat se oglasi kratek zvočni signal. Če novih parametrov ne želite shraniti, zaprite način za uporabnikove nastavitve s pritiskom na tipko za vklop/izklop.

Glasnost alarma in zvočnega signala »Uo«

Nastavite lahko naslednje vrednosti:

00 na prikazovalniku = izklop (ne velja za alarm in za zvok ob napaki)

01 na prikazovalniku = minimalna glasnost

02 na prikazovalniku = srednja glasnost

03 na prikazovalniku = maksimalna glasnost (prednastavljeno)

Ob vsaki spremembi se oglasi kratek zvočni signal z novo nastavljeno glasnostjo.

Trajanje alarma »So«

Nastavite lahko naslednje vrednosti:

05 na prikazovalniku = 5 sekund

1.0 na prikazovalniku = 1 minuta

2.0 na prikazovalniku = 2 minuti (prednastavljeno)

Samodejno zaklepanje pred otroki »Lo«

Če v načinu za uporabnikove nastavitve aktivirate funkcijo samodejnega zaklepanja, se kuhališče samodejno zaklene ob vsakem izklopu.

00 na prikazovalniku = izklopljeno (prednastavljeno)

01 na prikazovalniku = vklopljeno

Zaznavanje položaja posode s samodejnim združevanjem »Au«

Če v načinu za uporabnikove nastavitve deaktivirate funkcijo zaznavanje položaja posode s samodejnim združevanjem boste aparat upravljali vedno ročno (ob vklopu aparata ne bo 10 sekundnega avtomatskega zaznavanja posode)

0 na prikazovalniku = izklopljeno

1 na prikazovalniku = vklopljeno (výchozí nastavení)

Skupna maksimalna moč "Po"

Če ima električna napeljava v vašem domu drugačne omejitve električnega toka, je mogoče maksimalno moč porabe kuhališča zmanjšati:

2.3 na prikazovalniku = 2,3 kW = 10 A

2.8 na prikazovalniku = 2,8 kW = 12 A

3.0 na prikazovalniku = 3,0 kW = 13 A

3.7 na prikazovalniku = 3,7 kW = 16 A

7.4 na prikazovalniku = 7,4kW = 2 x 16 A (prednastavljeno)



INFORMACIJA!

V primeru omejitve moči lahko pride do omejevanja nastavitvev ter moči kuhanja. V aparatu je vgrajen sistem za upravljanje moči aparata, ki skrbi, da je vpliv zmanjšane moči čim manjši.

Čiščenje in vzdrževanje

Ohlajeno steklokeramično površino očistite po vsaki uporabi, saj se sicer pri vsaki naslednji uporabi tudi najmanjša umazanija prižge na vročo površino.

Za redno vzdrževanje steklokeramične površine uporabljajte specialna negovalna sredstva, ki na njej ustvarijo zaščitni film pred umazanijo.

Pred vsako uporabo s steklokeramične površine in z dna posode obrišite prah ali morebitne druge tujke, ki bi lahko opraskali površino.

INFORMACIJA!

Z jekleno volno, čistilnimi gobicami in abrazivnimi praški opraskate površino. Prav tako pa jo poškodujete z uporabo agresivnih sprejev in neprimernih tekočih čistil.

Signacija se lahko obrabi zaradi uporabe agresivnih čistil ali grobih oziroma poškodovanih spodnjih delov posode.

Manjšo umazanijo odstranite z vlažno mehko krpo, površino pa nato obrišite do suhega.

Vodne madeže odstranite z blago raztopino kisa, s katero pa ne smete brisati okvirja (pri nekaterih modelih), ker le-ta izgubi sijaj. Ne smete uporabljati agresivnih sprejev in čistil za odstranjevanje apnenca.

Močnejšo umazanijo odstranite s specialnimi sredstvi za čiščenje steklokeramične površine. Pri tem upoštevajte navodila proizvajalca čistila. Pazite, da po čiščenju temeljito odstranite ostanke čistil, ker lahko pri segrevanju grel poškodujejo steklokeramično površino.

Trdovratno in zapečeno umazanijo odstranite s strgalom. Pri rokovanju s strgalom bodite previdni, da se ne poškodujete.

INFORMACIJA!

Strgalo ni del opreme aparata.

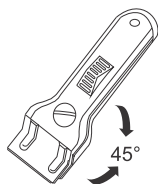

INFORMACIJA!

Strgalo uporabljajte samo v primerih, kadar umazanije ne morete odstraniti z mokro krpo ali specialnimi sredstvi za čiščenje steklokeramične površine.

Strgalo držite pod pravilnim kotom (45° do 60°). Z nežnim pritiskom drsite po steklu preko signacije, da odstranite umazanijo. Pazite, da plastični ročaj strgala (pri nekaterih modelih) ne pride v stik z vročo kuhhalno površino.

INFORMACIJA!

Strgala ne postavljajte pravokotno in z njegovo konico ne praskajte po površini stekla.

Sladkor in hrana, ki vsebuje sladkor, lahko trajno poškodujejo steklokeramično površino, zato je potrebno sladkor in sladke jedi s strgalom takoj odstraniti s steklokeramične površine, čeprav je kuhališče še vroče.

Tabela motenj in napak

V garancijskem roku lahko vsa popravila izvaja le servis, pooblaščen s strani proizvajalca.

Pred začetkom popravila je treba aparat obvezno izključiti z električnega omrežja, in sicer z izklopom varovalke ali z odstranitvijo priključne vrvice oz. vtičača iz vtičnice.

Nepooblašчени posegi in popravila aparata lahko povzročijo nevarnost električnega udara ter kratkega stika, zato jih ne izvajajte. Takšna dela prepustite strokovnjaku oziroma serviserju.

V primeru manjših motenj v delovanju aparata preverite v teh navodilih, ali lahko vzroke odpravite sami.

Če aparat ne deluje zaradi napačnega upravljanja ali rokovanja, obisk serviserja tudi v času garancije ni brezplačen.

Navodila za uporabo shranite za morebitno kasnejšo uporabo ali za naslednjega lastnika aparata.

V nadaljevanju boste našli nekaj nasvetov v zvezi z odpravljanjem motenj.

Motnja/napaka	Vzrok
Hišna varovalka se večkrat izklopi.	Pokličite servisno službo.
Neprekinjen zvočni signal in prikaz 	Polita voda preko površin senzorjev ali predmet, postavljen preko površin senzorjev. Obrišite površino senzorjev.
Prikaz F2	Prišlo je do pregretja kuhalnega polja. Počakajte, da se kuhališče ohladi.
Prikaz F	Opozarja vas, da je prišlo do motnje pri delovanju.

Če vam kljub upoštevanju zgornjih nasvetov ni uspelo odpraviti motnje, pokličite pooblaščen servis. Odprava okvar oziroma reklamacije, ki nastanejo zaradi nepravilne priključitve ali uporabe aparata, niso predmet garancije. Stroške popravila v tem primeru križete sami.



OPOZORILO!

Pred začetkom popravila morate aparat izključiti z električnega omrežja (z izklopom varovalke ali z odstranitvijo priključnega kabla iz vtičnice).

Šumi in zvoki pri indukcijskem kuhanju

Šumi in zvoki	Vzrok	Rešitev
Indukcijsko pogojeni obratovalni šumi	Indukcijska tehnologija je osnovana na lastnostih določenih kovin pod elektromagnetnim vplivom. Ob tem nastajajo tako imenovani vrtničasti tokovi, ki silijo molekule v nihanje. Ti nihaji (vibracije) se pretvorijo v toploto, kar lahko, odvisno od kovine, povzroči tihe šume.	Ti so normalni in ne kažejo na nobeno okvaro.
Brenčanje kot v transformatorju	Nastopi pri kuhanju z visoko močjo. Vzrok za to se skriva v količini energije, ki se prenaša s kahalne plošče na kahalno posodo.	Ta šum izgine ali pa postane šibkejši, ko zmanjšate stopnjo zmogljivosti.
Vibriranje in prasketanje posode za kuhanje	Ta šum se pojavi pri tisti posodi, ki sestoji iz plasti raznovrstnih materialov.	Šum povzročijo vibracije na spojenih površinah plasti iz različnih materialov. Ta šum je odvisen od posode. Lahko se spreminja glede na količino in vrsto živila, ki se kuha.
Šum ventilatorja	Za pravilno obratovanje indukcijske elektronike mora le ta delovati pri nadzorovani temperaturi. Zato je kahalna plošča opremljena z ventilatorjem, ki glede na zaznano temperaturo hladi elektroniko.	Ventilator lahko dela še potem, ko ste izklopili kahalno ploščo, če je zaznana temperatura še naprej previsoka.

Vgradnja kuhalne plošče

Postopek vgradnje

- Delovna plošča mora biti nameščena povsem ravno.
- Izrezane površine ustrezno zaščitite.
- Kuhališče priključite na električno omrežje (glejte navodilo za priključitev kuhališča na električno omrežje).
- Kuhališče vstavite v izrezano odprtino.

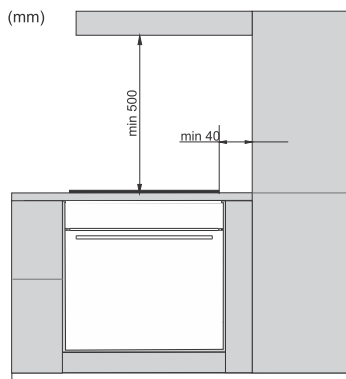

- Aparat sme vgraditi v pohištveni element ter ga priključiti na električno omrežje samo strokovnjak.
- Furnir oziroma obloge vgradnega pohištvenega elementa morajo biti obdelane s toplotno obstojnimi lepili (100°C), sicer lahko zaradi manjše temperaturne obstojnosti spremenijo barvo in obliko.
- Uporaba zaključnih letev iz masivnega lesa na delovni plošči za kuhališčem je dovoljena, če ostane minimalni razmik tolikšen, kot je označeno na slikah za vgradnjo.
- Kuhalna plošča je primerna za vgradnjo v delovno ploščo nad kuhinjskim elementom širine 600 mm in več.

- Viseči kuhinjski elementi nad kahalno ploščo morajo biti nameščeni tako visoko, da ne motijo delovnega procesa.
- Razdalja med kahalno ploščo in kuhinjsko nabo mora biti tolikšna, kot je navedeno v navodilih za montažo nape. Najmanjša razdalja je 500 mm.
- Najmanjša razdalja med robom aparata in sosednjim visokim kuhinjskim elementom je 40 mm.
- Uporaba zaključnih letev iz masivnega lesa na delovni plošči za kuhališčem je dovoljena, če ostane minimalni razmik tolikšen, kot je označeno na slikah za vgradnjo.
- Najmanjša razdalja med vgradno kahalno ploščo in zadnjo steno je označena na sliki za vgradnjo.

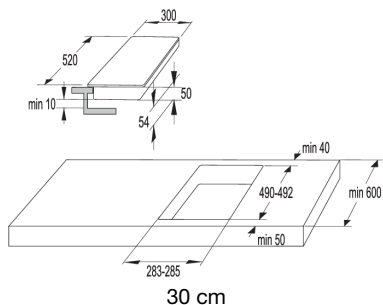

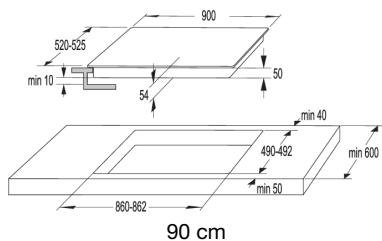
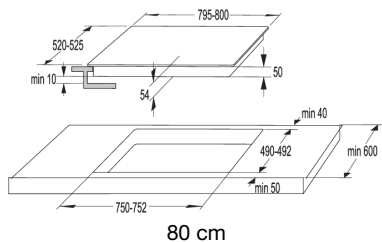
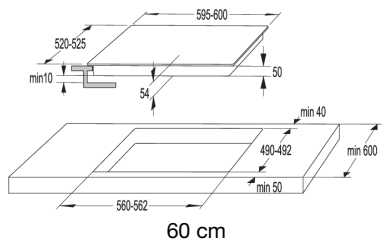

Prezračevalne odprtine spodnjega kuhinjskega elementa

☀️ INFORMACIJA!

Za normalno delovanje elektronike indukcijskega kuhališča, je potrebno zagotoviti zadostno kroženje zraka.

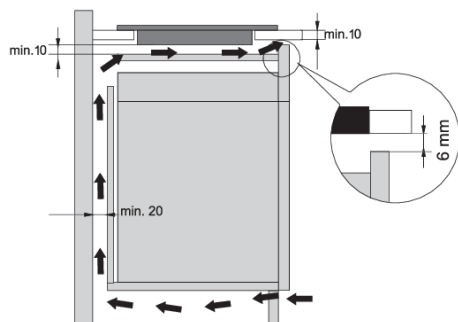

Spodnji kuhinjski element s predalom

- Na zadnji strani pohištvenega elementa mora biti obvezno izrez min. višine 140 mm, po celotni širini elementa. Prav tako mora biti zagotovljena min. 6 mm odprtina na sprednji strani, po celotni širini elementa.
 - Pod kuhhalno ploščo mora biti pod celotno dolžino vgrajena horizontalna pregrada, ki mora biti odmaknjena od spodnjega roba vsaj 10 mm.
- Z zadnje strani mora biti zagotovljeno ustrezno zračenje.

- Plošča je opremljena z ventilatorjem, ki se nahaja na njenem spodnjem delu. V primeru, da se pod kuhinjskim elementom nahaja predal, v njem ne smete spravljati majhnih predmetov ali papirja, saj bi, če bi jih ventilator vsesal, lahko pokvarili ventilator ali poškodovali hladilni sistem. Prav tako se v njem ne sme spravljati aluminijaste folije in vnetljivih snovi ali tekočin (na primer razpršil), niti jih postavljati v bližino plošče. Nevarnost eksplozije!
- Med vsebino predala in vhodom ventilatorja mora biti 20 mm praznega prostora.

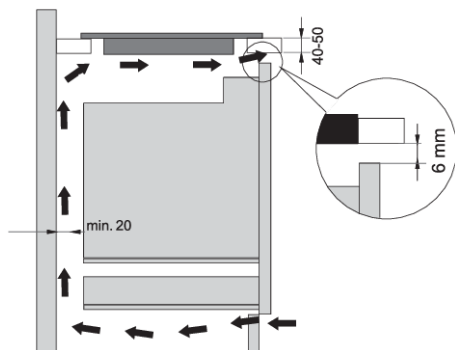

Spodnji kuhinjski element s pečico

- Vgradnja pečice pod indukcijsko kuhališče je možna za izvedbe tipov pečic s hladilnim ventilatorjem.
- Pred vgradnjo pečice je treba v območju vgradne odprtine obvezno odstraniti zadnjo steno kuhinjskega elementa.
- Prav tako mora biti zagotovljena najmanj 6 mm odprtina na sprednji strani, po celotni širini elementa.
- V primeru vgradnje ostalih aparatov pod indukcijsko kuhališče ne jamčimo za njihovo pravilno delovanje.

Poravnana vgradnja v pult - flush mount

Za poravnano vgradnjo so primerni aparati, ki nimajo fasetiranih robov in okrasnih okvirjev.

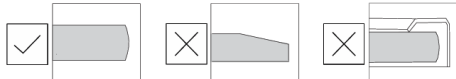

Namestitev aparata

Aparat je dovoljeno vgraditi le v temperaturno odporen in vodoodporen pult, kot je pult iz naravnega kamna (marmor, granit) ali masivnega lesa (ob izrezu morajo biti robovi zatesnjeni). Pri vgradnji v pult iz keramike, lesa ali stekla uporabite lesen podporni okvir. Okvir ni priložen k aparatu. Vgradnja v pulte iz drugih materialov je dovoljena le po posvetu in z dovoljenjem proizvajalca delovnega pulta. Notranja dimenzija osnovne enote mora biti vsaj tako velika kot notranji izrez, namenjen aparatu. S tem zagotovite enostavno odstranitev aparata iz pulta. Na spodnji rob stekla aparata prilepite tesnilni trak.

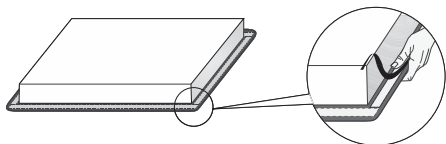

Skozi izrezano odprtino v pult najprej spustite napajalni kabel. V center izreza namestite aparat. Aparat priklopite na omrežje (glej navodila za Priklop aparata). Pred zatesnitvijo aparata preskusite delovanje aparata. S silikonskim kitom zatesnite režo med aparatom in pultom. Silikonska masa, s katero zatesnite aparat, mora biti odporna na temperaturo (vsaj 160 °C). Silikonski kit zgladite s primernim orodjem. Upoštevajte navodila za izbrani silikonski kit. Dokler se silikon popolnoma ne posuši, ne vklopljajte aparata.



1. Silikonski kit
2. Tesnilni trak

⚠ OPOZORILO!

Pri pultih iz naravnega kamna bodite še posebno pozorni na vgradne mere. Pri izbiri silikonskega kita se glede na material pulta posvetujte s proizvajalcem pulta. Uporaba neprimernih silikonskih kitov lahko povzroči trajne spremembe barve delov.

Odstranjevanje vgrajenega aparata

Izklopite aparat iz električnega omrežja. Odstranite silikonsko tesnilo iz oboda s primernim orodjem. Aparat odstranite s potiskom navzgor od spodaj.

⚠ OPOZORILO!

Ne poskušajte odstraniti aparata z zgornje strani pulta!

⚠ OPOZORILO!

Servisni oddelek odgovarja le za popravilo in servis kuhališča. Glede ponovne vgradnje (poravnano z ravnino delovne površine) kuhališča se posvetujte s svojim specializiranim prodajalcem kuhinjske opreme.

Pult iz naravnega kamna

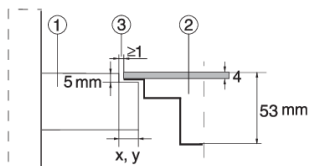

1. Pult
2. Aparat
3. Reža

Glede na tolerance steklokeramične plošče in izreza v pultu se velikost reže prilagaja (min 2 mm).

Keramičen, lesen ali steklen pult

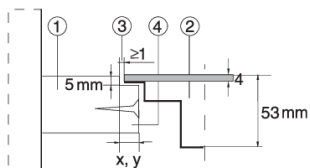

1. Pult
2. Aparat
3. Reža
4. Lesen okvir debeline 16 mm

Glede na tolerance steklokeramične plošče aparata in izreza v pultu se velikost reže prilagaja (min 2mm). Lesen okvir namestimo 5,5 mm pod zgornji rob pulta (glejte sliko).

Pri izrezu je potrebno upoštevati radije robov stekel (R10, R2).

STEKLO

IZREZ

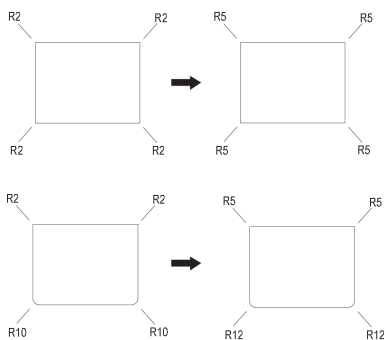

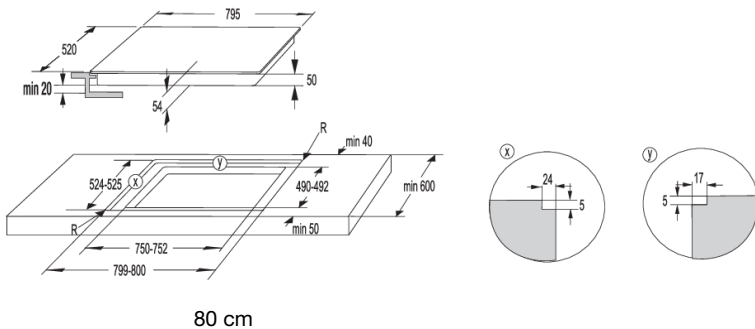
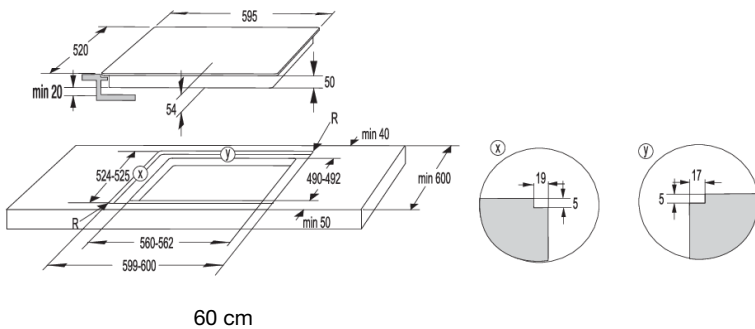
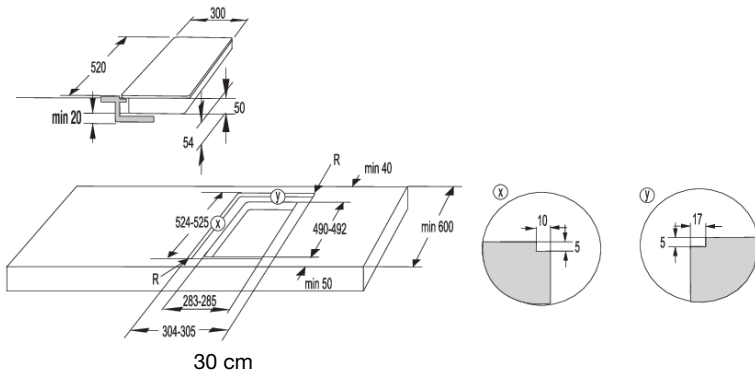

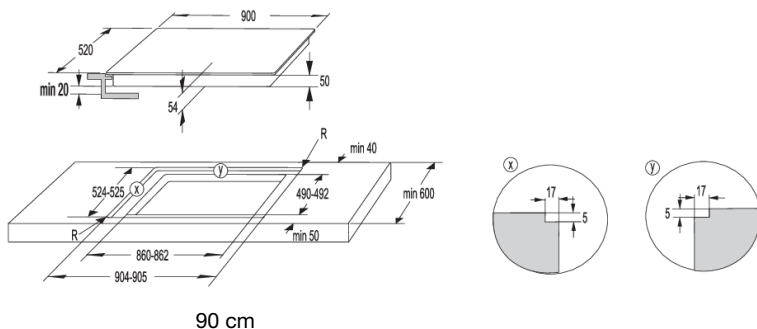

⚠ OPOZORILO!

V primeru vgradnje pečice pod poravnano vgradnjo kuhališča - (flush mount), mora biti minimalna debelina pulta 40 mm!

Nameščanje penastega tesnila

💡 INFORMACIJA!

Na nekaterih aparatih je tesnilo že nameščeno!

Pred vgradnjo aparata v kuhinjski pult je potrebno na spodnjo stran steklokeramičnega (steklenega) kuhališča nalepiti penasto tesnilo, ki je priloženo aparatu. Iz tesnila je potrebno odstraniti zaščitno folijo. Tesnilo je potrebno nalepiti na spodnjo stran stekla (2-3 mm od roba). Tesnilo mora biti nalepljeno po celotnem robu stekla. V vogalih se tesnilo ne sme prekrivati. Pri nameščanju tesnila je potrebno preprečiti, da bi steklo prišlo v stik s kakšnim ostrim predmetom.

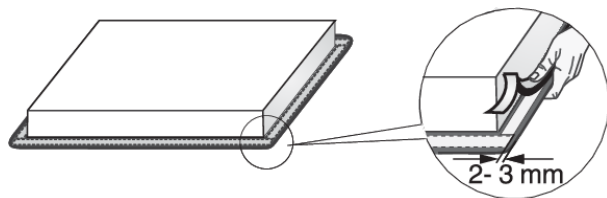

⚠ OPOZORILO!

Vgradnja aparata brez tesnila ni dovoljena!

Priključitev kuhalne plošče na električno omrežje

- Zaščita električne napeljave mora ustrezati veljavnim predpisom.
- Pred priključitvijo preverite, če napetost, navedena na napisni tablici, ustreza omrežni napetosti.
- V električni napeljavi mora biti predvidena stikalna naprava, ki aparat v vseh polih ločuje od omrežja in v kateri je v odprtem položaju razmik med kontakti najmanj 3 mm. Primerne so varovalke, zaščitna tokovna stikala ipd.
- Priključek mora biti izbran glede na tokovno možnost instalacije in varovalk.
- Tokovodeči in izolirani deli morajo biti po vgradnji zaščiteni pred možnostjo dotika.

OPOZORILO!

Priključitev sme opraviti le pooblaščen strokovnjak. Zaradi napačne priključitve se lahko uničijo deli aparata in v tem primeru nimate pravice do garancije! Pred vsakim posegom vedno prekinite dovod električne energije aparatu.

Shema priključitve

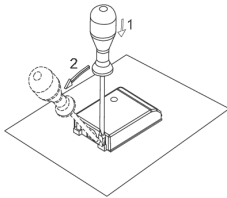

Povezovalni mostički so odloženi na za to pripravljenem mestu v sponki.

Za priključitev se lahko uporabi:

- PVC izolirani priključni kablji tipa H05 VV-F ali H05V2V2-F z rumenozelenim zaščitnim vodnikom, ali drugi enakovredni ali večvredni kablji.
- Zunanji premer kabla mora biti vsaj 8,0 mm².

Običajna priključitev:

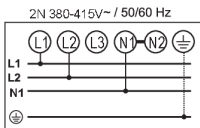

2 fazi, 1 nevtralen vod (2 1N, 380-415 V~/ 50/60 Hz):

- Napetost med fazami in nevtralnim vodom je 220-240 V~.
- Napetost med dvema fazama je 380-415 V~. Med priključnima točkama N namestite povezovalni mostiček. Inštalacija mora imeti vsaj 16-amperski varovalki (2 x). Presek središice priključnega kabla mora znašati vsaj 2,5 mm².

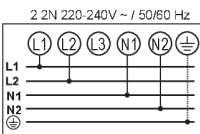

2 fazi, 2 nevtralna voda (2 2N, 220-240 V / 50/60 Hz):

- Napetost med fazami in nevtralnima vodoma je 220-240 V~.
- Inštalacija mora imeti vsaj 2 16-amperski varovalki. Presek središice priključnega kabla mora znašati vsaj 2,5 mm².

Posebna priključitev:

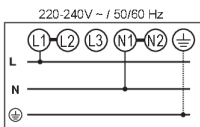

Enofazni priključek (1 1N, 220-240 V~/ 50/60 Hz):

Napetost med fazo in nevtralnim vodom je 220-240 V~. Med priključnimi točkami 1-2 in 4-5 ter N namestite povezovalni mostiček. Inštalacija mora imeti varovalko vsaj 32 A. Presek središice priključnega kabla mora znašati vsaj 4 mm².

Priključni kabel morate voditi skozi razbremenilno napravo, ki kabel varuje pred izvlečenjem.

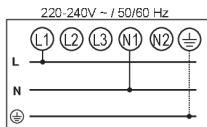

Zaradi napačne priključitve se lahko uničijo deli aparata in v tem primeru nimate pravice do garancije!



OPOZORILO!

Pred priključitvijo morate preveriti, če je napetost, navedena na napisni tablici, enaka obstoječi napetosti električnega omrežja. Priključno napetost uporabnika (220-240 V proti N) mora strokovnjak preveriti z merilno napravo!

Aparati širine 30 cm (dve kuhalni coni) imajo priključnico za samo enofazno priključitev. Premer sredice priključnega kabla mora znašati vsaj 1,5 mm²!

Priključni kabel

(aparat brez kabla)

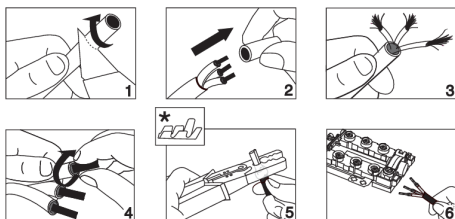

- Za priključitev se lahko uporabi:
- PVC izolirani priključni kabli tipa H05 VV-F ali H05V2V2-F z rumenozelenim zaščitnim vodnikom, ali drugi enakovredni ali večvredni kabli.
- Zunanji premer kabla mora biti vsaj 8,0 mm².
- Priključni kabel morate voditi skozi razbremenilno napravo, ki kabel varuje pred izvlečenjem.

* votlice niso priložene



INFORMACIJA!

Priporočamo uporabo votlic.

Odlaganje



Za embaliranje izdelkov uporabljamo okolju prijazne materiale, ki jih je možno brez nevarnosti za okolje ponovno predelati (reciklirati), deponirati ali uničiti. V ta namen so embalažni materiali tudi ustrezno označeni.

Simbol na izdelku ali njegovi embalaži označuje, da z izdelkom ni dovoljeno ravnati kot z običajnimi gospodinjskimi odpadki. Izdelek odpeljite na ustrezno zbirno mesto za predelavo električne in elektronske opreme.

S pravilnim načinom odstranjevanja oz. odlaganja izdelka boste pomagali preprečiti morebitne negativne posledice in vplive na okolje ter zdravje ljudi, ki bi se lahko pojavili v primeru nepravilnega odstranjevanja izdelka. Za podrobnejše informacije o odstranjevanju in predelavi izdelka se obrnite na pristojni mestni organ za odstranjevanje odpadkov, komunalno službo ali na trgovino, v kateri ste izdelek kupili.

Pridružujemo si pravico do morebitnih sprememb in napak v navodilih za uporabo.

gorenje



718096-a2

CE