

OptiHeat 2000MP

OptiHeat 2000EWP

OptiHeat 2000GTPT

OptiHeat 2000GTWPT



- EN** Please read these instructions before installing or using this appliance for the first time
- SLO** Navodila preberite pred postavitvijo ali prvo uporabo grelnika.
- HR** Pročitajte upute prije postavljanja ili prve uporabe grijalice.
- SRB** Uputstva pročitajte pre postavljanja ili prve upotrebe grejača.
- RU** Пожалуйста, прочтите данную инструкцию перед установкой и первой эксплуатацией прибора.
- CZ** Před instalací či prvním použitím si prosím přečtěte tyto pokyny.
- PL** Przeczytać instrukcję przed montażem lub pierwszym użyciem grzejnika
- DE** Bitte lesen Sie diese Anleitung vor der Installation
- HU** A készülék felszerelése vagy használatba vétele előtt olvassa el figyelmesen a használati utasítást.
- UA** Будь ласка, уважно прочитайте дану інструкцію перед початком експлуатації пристрою

INSTRUCTIONS FOR USE

NAVODILA ZA UPORABO

UPUTE ZA UPORABU

UPUTSTVA ZA UPOTREBU

РУКОВОДСТВО ПО  
ЭКСПЛУАТАЦИИ

NÁVOD K POUŽITÍ

INSTRUKCJA OBSŁUGI

BEDIENUNGSANLEITUNG

HASZNÁLATI UTASÍTÁS

ІНСТРУКЦІЯ З ЕКСПЛУАТАЦІЇ

EN

SL

HR

SRB

RUS

CZ

PL

DE

HUN

UA

## MODELS

---

OptiHeat 2000MP



OptiHeat 2000EWP



OptiHeat 2000GTP(GTWPT)



## TECHNICAL SPECIFICATION

---

Details	OptiHeat 2000MP	OptiHeat 2000EWP	OptiHeat 2000GTP(GTWPT)
Voltage	220-240V~	220-240V~	220-240V~
Frequency	50/60Hz	50/60Hz	50/60Hz
Power	1000/2000W	1000/2000W	1000/2000W
IP Waterproof	IP24		



### IMPORTANT

---

Before plugging the unit into the mains, ensure by visual inspection that the unit is intact and has not suffered any damage during transit.



### NOTE

---

These heaters are intended for domestic use only. They can be used either as portable or wall-mounted appliances.



### CAUTION

---

The appliance must always be placed on a flat and stable surface.

In order to avoid a hazard due to inadvertent resetting of the thermal cutout, this appliance should not be connected via an external switching device, such as a timer, or connected to a circuit that is regularly switched on and off by the utility.

### FOR YOUR OWN SAFETY

---

1. Read all the instructions before using the heater.
2. Only connect the heater to a single-phase socket with a mains voltage as specified on the rating plate.
3. Do not leave your home while the appliance is in function: ensure that the switch is in the OFF (0) position and the thermostat is in the minimum position. Always unplug the appliance.
4. Keep combustible materials such as furniture, cushions, bedding, paper, clothes, curtains etc. at least 100 cm away from the heater.
5. Do not place anything on or in front of the heater.
6. Always use the heater in an upright position.

7. Do not place the heater against walls, furniture, curtains, etc.
8. Do not use the appliance in rooms with a surface area of less than 4 m<sup>2</sup>.
9. Always unplug the heater when not in use. Do not pull the cord to unplug the heater.
10. Keep the air inlet and outlet free from objects at least 1 m in front of and 50 cm behind the heater.
11. Do not install the heater immediately under a socket outlet.
12. Do not let animals or children touch or play with the heater. Please note that the air outlet becomes hot during operation.
13. Do not cover. If covered, overheating may occur.
14. Do not use this heater in the vicinity of showers, bath tubs, wash basins or a swimming pool etc.
15. Do not use the heater in rooms containing explosive gas, flammable solvents, varnish or glue.
16. Keep the heater clean. Do not allow any objects to enter any ventilation or exhaust opening as this may cause electric shock, fire or damage to the heater.
17. If the heater has been dropped or damaged it should not be used until it has been inspected by a qualified service center.
18. Close supervision is necessary when the heater is being used by or near children, persons suffering from any physical impairment or pets.
19. Do not use to dry clothes or other textiles.
20. Do not use the heater to dry your laundry. Never obstruct the intake and outlet grilles (overheating hazard).
21. Do not move the appliance while it is functioning in order to avoid overheating or a fire.
22. If any part of the heater or power supply cord becomes damaged, it must be replaced by a qualified electrician in order to avoid a hazard.
23. The heater must not be placed immediately under a socket outlet.
24. Do not use this heater with a programmer, timer or any other device that switches the heater on automatically, since a fire risk exists if the heater is covered or positioned incorrectly.
25. Do not leave the heater switched on when leaving your home or going to sleep.
26. Children should be supervised to ensure that they do not play with the appliance.
27. This appliance can be used by children aged from 8 years and above and by persons with reduced physical, sensory or mental capabilities or lack of experience or knowledge if they have been given supervision or instruction concerning the use of the appliance in a safe way and understand the hazards involved.
28. Children shall not play with the appliance. Cleaning and user maintenance shall not be made by children without supervision.
29. Children younger than 3 years should be kept away unless continuously supervised.
30. Children aged from 3 years and less than 8 years shall only switch on/off the appliance provided that it has been placed or installed in its intended normal operating position and they have been given supervision or instruction concerning use of the appliance in a safe way and understand the hazards involved.
31. Children aged from 3 years to 8 years shall not plug in, regulate and clean the appliance or perform user maintenance.

***Do not leave the heater unattended when plugged into the mains. Some parts of the heater can become very hot and cause burns. Do not touch hot surfaces. Particular attention must be paid where children and vulnerable people are present.***

# DESCRIPTION

---

OptiHeat 2000MP



- 1. Back panel
- 2. Control Panel
- 3. Power switch
- 4. Temperature control
- 5. Front panel
- 6. Feet

OptiHeat 2000EWP



OptiHeat 2000GTPT(GTWPT)



## PRODUCT FEATURES

- Elegant glass panel (OptiHeat 2000GTPT(GTWPT))
- High quality aluminium heating element – quick heating with higher energy savings
- Touch control (OptiHeat 2000EWP and 2000GTPT(GTWPT))
- Timer
- Thermostat
- Mechanical control (OptiHeat 2000MP)
- LED display (OptiHeat 2000EWP and 2000GTPT(GTWPT))
- WIFI (OptiHeat 2000EWP)

## INSTALLATION

---

- Panel convector heaters should be wall-mounted. All the models can also be placed on their feet.
- Mount feet on the baseboard in accordance with diagram G1.
- For wall mounting please see diagram G2.
  1. Uninstall the bracket from the body, see Figure 1.
  2. Drill holes on each side on the wall, then insert the plastic anchor plugs, fix the bracket in the wall with a screw, see Figure 2.
  3. Place the heater into a suitable position ensuring that the holes align with the bracket, see Figure 3.
  4. Tighten the screw on top of the bracket, see Figure 4.
- Pay attention to the position of the convector heater with regard to other objects.
- It is forbidden to place the heater under a socket.
- The convector heater has an IP rating of IP24
- If you place the heater in a bathroom, make sure it is protected from water.

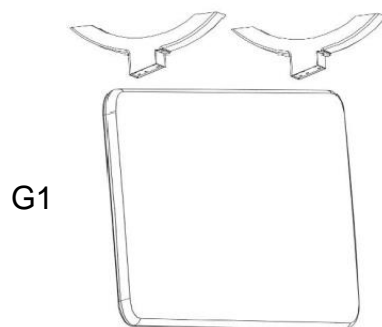

G2

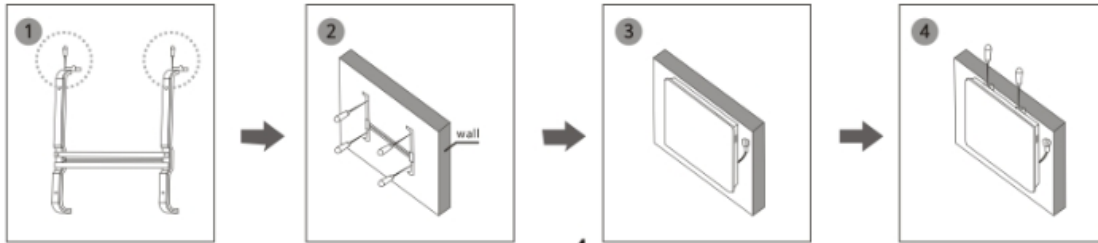

## INSTRUCTIONS FOR USE

---

*Caution! Do not cover the product!*

### **OptiHeat 2000MP**

- Place the heater on a flat and stable surface.
- Switch thermostat knob in the off position.
- Plug the heater in an AC socket.
- By turning the handle of the thermostat clockwise or counterclockwise, set the required temperature. For fast heating of the room set the thermostat handle to the maximum level. As soon as the required temperature is reached, turn the thermostat handle counterclockwise until you hear a click. The heating elements will switch off. Indicator light will be also off.
- Convector heater will automatically switch on when the temperatures decreases and it will automatically switch off when the temperature increases. The heater maintains the appropriate room temperature.
- If the appliance will not be used for a longer period of time, switch it off using the power switch and pull the cable out of the plug.

### **OptiHeat 2000EWP**

Insert the plug in a suitable power socket.

The touch screen buttons located on the product correspond to the remote control functions:

1. display
2. temperature
3. mode
4. timer
5. power



## Power

When the heater is connected to the mains, press “power” . The upper part of the display shows the temperature.

The heater is working at a low power.

## Mode

Press “mode” to set low  $\{\}$  , or high temperature  $\{\{\}$ .

## Temperature



Press the button to select the desired temperature within the range of 5° - 40°C.

## Timer

The timer button can be set to start or stop the appliance at the desired time, with a time interval between 1 hour and 24 hours.

## WiFi function

1. Use your phone to scan the QR code below or find the “Tuya Smart” application to download and install the app.
2. Select your country code, enter the cell phone number and tap “Get” to get a message containing the verification code.
3. Enter the verification code in the message and tap “Login” to log in to the app.
4. Go to the app, tap “add device” at the bottom, as shown in Picture 1

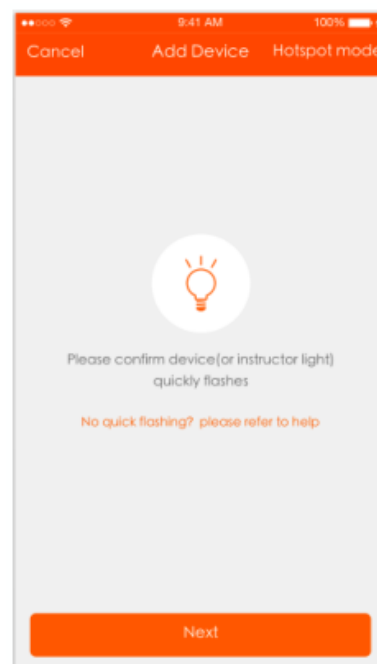

Pic 1



5. There are two connection methods for the app (hotspot mode and quick connect mode). The default mode is the quick connect mode. Users can tap the upper right corner to switch the connection method to hotspot mode.

- a. For quick connect mode, please make sure the device's control light flashes quickly.
- b. For hotspot mode, please make sure the device's control light flashes slowly.
- c. If the light is not flashing as described above, please press the device's reset

button  for 5 seconds or longer until it flashes correctly as shown in the picture below.

6. Select Wi-Fi, enter the password and tap "Next", as shown in Picture 2 below. For quick connect mode, the App interface will go through the changes during the network configuration of the process as shown in Picture 3. Picture 4 shows the interface when the device is connected successfully.

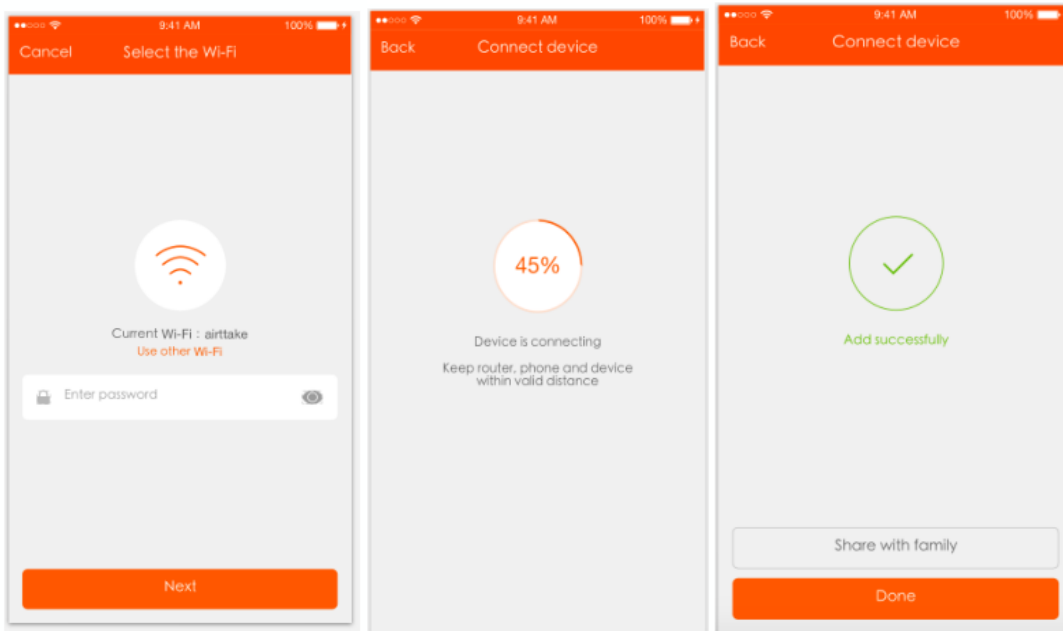

**Pic 2**

**Pic 3**

**Pic 4**

6. After the device is connected successfully, tap "Devices" at the bottom. The device name is shown on the list in Picture 5. Tap it to enter the control panel of the smart socket.

Notes:

When the device is online, there will be a green dot in front of the device icon;

When the device is offline, the dot will be grey;

If the device is shared with others, a double loop will be shown.

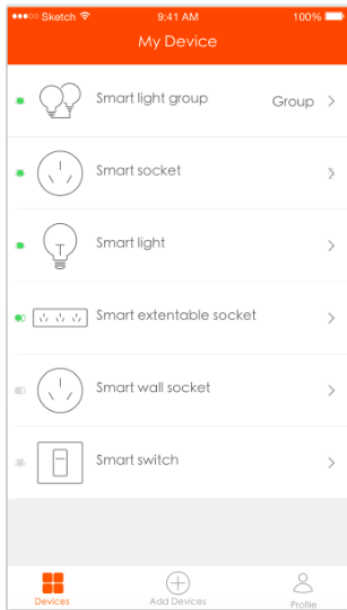

**Pic 5**

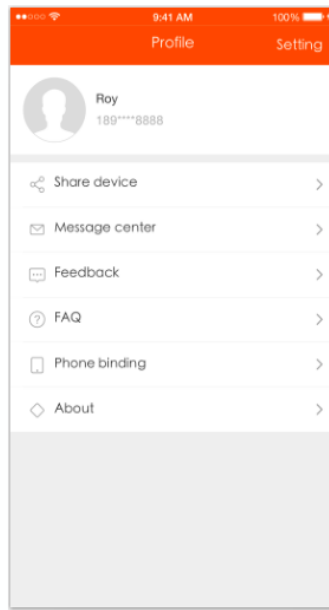

**Pic 6**

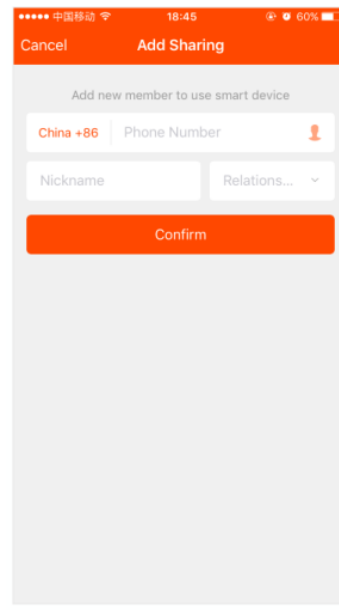

**Pic 7**

8. “My profile” is where users can manage personal information. The key informaton is displayed in picture 6:

- a. Personal information: including account name and cell phone number
- b. Information on shared devices
- c. Message center
- d. Entry to submit feedback
- e.F.A.Q
- f. Phone binding: if you sign in with a social network account, you must bind your phone number with your account
- g. About

9. Add sharing: As shown in the picture, users can enter a new member’s cell phone number and share the device with him or her. The new member can control the device using his or her own account, see Picture 7.

### **Operating sound**

The appliance emits a beep upon each operation setting.

## **OptiHeat 2000GTPT (GTWPT)**

Insert the plug into a suitable AC socket with the same voltage as shown on its rating plate.

The touch screen buttons located on the product correspond to the remote control functions:

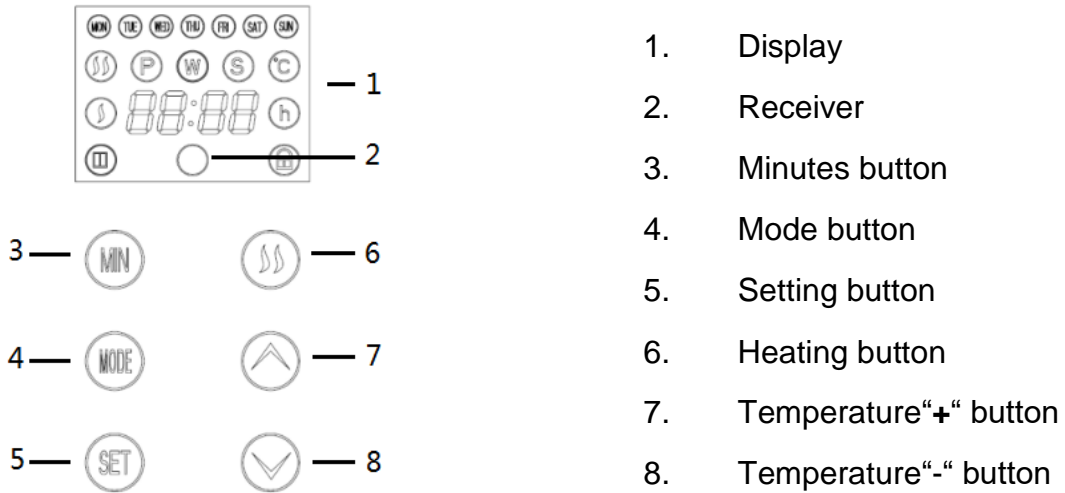

### **Standby Mode**

First switch on the heater using the switch on the side. The display is as shown in image 1, i.e. standby mode, no heating, **P** is shown on the display.

To set the hours, hold the **MODE** button, to set minutes hold the **MIN** button, to set the day, hold the **SET** button, see image 1.

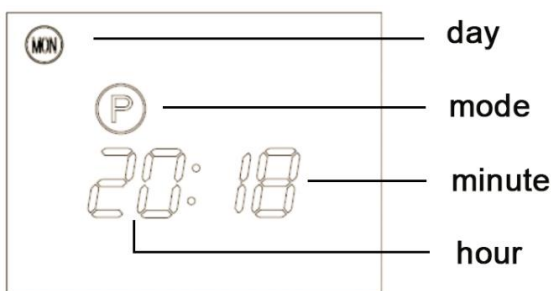









Image 1

## Work Mode

Press  to switch from standby mode to work mode, the display is shown below in image 2,  is displayed on the screen.

Press the  button to set a higher or lower temperature of heating. A lower temperature is set when  is shown on the screen, and a higher temperature is set when  is shown on the screen. See image 2.

Press  or  button to select the desired temperature from a range of 5° - 40°C. The temperature is shown by means of two numbers. The two numbers on the left show the current temperature, while the numbers on the right show the set temperature, see image 3.

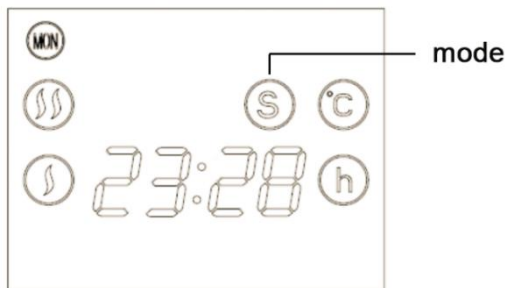

Image 2

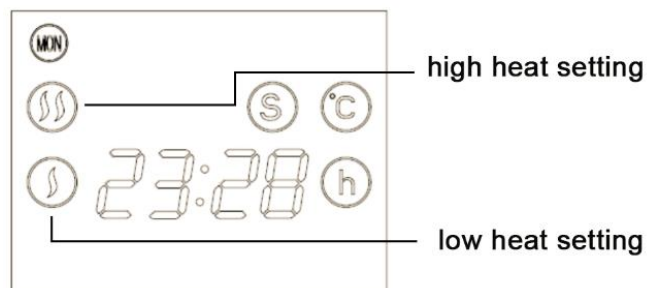

Image 3

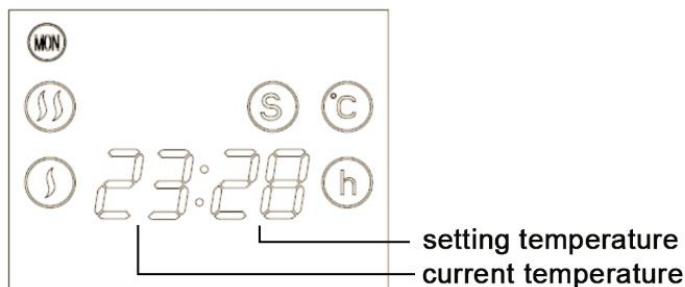











Image 4

## Weekly timer Mode

Press  to change the mode from standby mode to work mode, image 5 shows the display.  is displayed on the screen.

Press the  button to select between the following pre-programmed heating periods. See image 6.

1. Mon. to Fri.
2. Mon. to Sat.
3. Every day
4. Mon., Wed., Fri.
5. Tues., Thur., Sat.
6. Weekend
7. Mon. to Wed.
8. Thur. to Sat.
9. All normal.

Press the  button to set the start time, and press the  button to set the stop time. For example, press  button to set the clock to 9:00. This means the heater will operate from 0:00 to 9:00. Then press the  button to set the stop time. If you set the time to 12:00, the heater will switch off at 12:00. Then press  and  again **until the 24 hour setting is finished**. When the setting is completed, the current time will be displayed. See image 7.

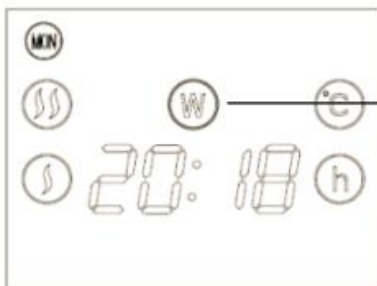

Image 5

mode

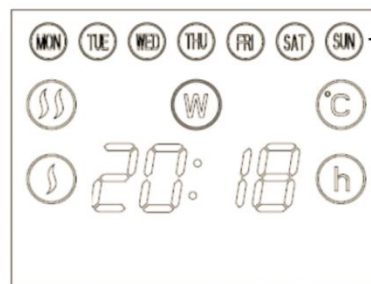

Image 6

weekly time

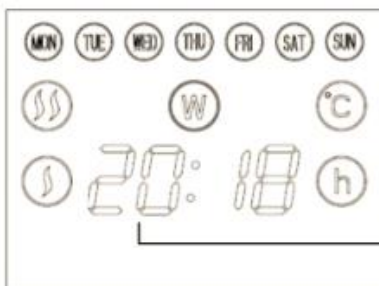







Image 7

start time and stop time

## Child lock

Hold the  button until  is displayed on the screen and the device can no longer be operated. To terminate the child lock function, repeat the process.

## Remote control and control panel:

1. **“SET”** P, W, S are three modes to select and set the current week.
2. **“MODE”** Select week.
3.  Set child lock.
4. **“”** Adjust the power.
5. **“”** Set the operation time and increase the temperature.
6. **“”** Set the operation time and decrease temperature.



## Operating sound

The appliance emits a beep upon each operation setting.

## CLEANING

- Before cleaning the appliance pull the plug out of the socket and wait until it cools down.
- Do not use abrasives and solvents. Wipe the product with a soft damp cloth.
- Remove dust from the surface regularly.
- Do not wash the product or place it in water!
- If you are not going to use the heater for a long period of time, wipe it clean and store it in a box.
- The appliance should be placed in a dry and ventilated room. Avoid high humidity and mechanical impacts on the appliance

***Attention! The manufacturer does not assume any liability for any damage caused directly or indirectly by not following this instruction manual, general safety rules, or interference in the construction of the product.***

This marking indicates that this product should not be disposed with other household wastes throughout the EU. To prevent possible harm to the environment or human health from uncontrolled waste disposal, recycle it responsibly to promote the sustainable reuse of material resources. To return your used device, please use the return and collection systems or contact the retailer where the product was purchased. They can take this product for environmental safe recycling.



Table 2

## Requirements for electric local space heaters

Model identifier(s): OptiHeat 2000 MP					
Item	Symbol	Value	Unit	Item	Unit
<b>Heat output</b>				<b>Type of heat input, for electric storage local space heaters only (select one)</b>	
Nominal heat output	$P_{nom}$	2.0	kW	manual heat charge control, with integrated thermostat	[no]
Minimum heat output (indicative)	$P_{min}$	1.0	kW	manual heat charge control with room and/or outdoor temperature feedback	[no]
Maximum continuous heat output	$P_{max,c}$	2.0	kW	electronic heat charge control with room and/or outdoor temperature feedback	[no]
<b>Auxiliary electricity consumption</b>				fan assisted heat output	[no]
At nominal heat output	$e_{lmax}$	2.0	kW	<b>Type of heat output/room temperature control (select one)</b>	
At minimum heat output	$e_{lmin}$	1.0	kW	single stage heat output and no room temperature control	[no]
In standby mode	$e_{lsb}$	0	kW	Two or more manual stages, no room temperature control	[no]
				with mechanic thermostat room temperature control	[yes]
				with electronic room temperature control	[no]
				electronic room temperature control plus day timer	[no]
				electronic room temperature control plus week timer	[no]
				<b>Other control options (multiple selections possible)</b>	
				room temperature control, with presence detection	[no]
				room temperature control, with open window detection	[no]
				with distance control option	[no]
				with adaptive start control	[no]
				with working time limitation	[no]
				with black bulb sensor	[no]
Contact details		<b>Gorenje gospodinjski aparati, d.o.o.</b>			

### Requirements for electric local space heaters

Model identifier(s): OptiHeat 2000 EWP					
Item	Symbol	Value	Unit	Item	Unit
<b>Heat output</b>				<b>Type of heat input, for electric storage local space heaters only (select one)</b>	
Nominal heat output	$P_{nom}$	2.0	kW	manual heat charge control, with integrated thermostat	[no]
Minimum heat output (indicative)	$P_{min}$	0.001	kW	manual heat charge control with room and/or outdoor temperature feedback	[no]
Maximum continuous heat output	$P_{max,c}$	2.0	kW	electronic heat charge control with room and/or outdoor temperature feedback	[no]
<b>Auxiliary electricity consumption</b>				fan assisted heat output	[no]
At nominal heat output	$e_{lmax}$	0	kW	<b>Type of heat output/room temperature control (select one)</b>	
At minimum heat output	$e_{lmin}$	0	kW	single stage heat output and no room temperature control	[no]
In standby mode	$e_{lsb}$	0.001	kW	two or more manual stages, no room temperature control	[no]
				with mechanic thermostat room temperature control	[no]
				with electronic room temperature control	[no]
				electronic room temperature control plus day timer	[no]
				electronic room temperature control plus week timer	[yes]
<b>Other control options (multiple selections possible)</b>					
				room temperature control, with presence detection	[no]
				room temperature control, with open window detection	[no]
				with distance control option	[yes]
				with adaptive start control	[no]
				with working time limitation	[no]
				with black bulb sensor	[no]
Contact details		<b>Gorenje gospodinjski aparati, d.o.o.</b>			



### Requirements for electric local space heaters

Model identifier(s): OptiHeat 2000 GTPT / OptiHeat 2000 GTWPT					
Item	Symbol	Value	Unit	Item	Unit
<b>Heat output</b>				<b>Type of heat input, for electric storage local space heaters only (select one)</b>	
Nominal heat output	$P_{nom}$	2.0	kW	manual heat charge control, with integrated thermostat	[no]
Minimum heat output (indicative)	$P_{min}$	0	kW	manual heat charge control with room and/or outdoor temperature feedback	[no]
Maximum continuous heat output	$P_{max,c}$	2.0	kW	electronic heat charge control with room and/or outdoor temperature feedback	[no]
<b>Auxiliary electricity consumption</b>				fan assisted heat output	[no]
At nominal heat output	$el_{max}$	--	kW	<b>Type of heat output/room temperature control (select one)</b>	
At minimum heat output	$el_{min}$	--	kW	single stage heat output and no room temperature control	[no]
In standby mode	$el_{sb}$	0.0017 42	kW	two or more manual stages, no room temperature control	[no]
				with mechanic thermostat room temperature control	[no]
				with electronic room temperature control	[no]
				electronic room temperature control plus day timer	[no]
				electronic room temperature control plus week timer	[yes]
<b>Other control options (multiple selections possible)</b>					
				room temperature control, with presence detection	[no]
				room temperature control, with open window detection	[no]
				with distance control option	[no]
				with adaptive start control	[yes]
				with working time limitation	[yes]
				with black bulb sensor	[no]
Contact details		<b>Gorenje gospodinjski aparati, d.o.o.</b>			

## MODELI

---

OptiHeat 2000MP



OptiHeat 2000EWP



OptiHeat 2000GTP(GTWPT)



## TEHNIČNE SPECIFIKACIJE

Podatki	OptiHeat 2000MP	OptiHeat 2000EWP	OptiHeat 2000GTP(GTWPT)
Napetost	220-240 V~	220-240 V~	220-240 V~
Frekvenca	50/60 Hz	50/60 Hz	50/60 Hz
Moč	1000/2000 W	1000/2000 W	1000/2000 W
IP Vodotesnost	IP24		



### POMEMBNO

Preden napravo priključite na omrežje, opravite vizualni pregled, če je v dobrem stanju in če je morda bila poškodovana med transportom.



### OPOMBA

Ti grelniki so namenjeni le uporabi v gospodinjstvu. Uporabljate jih lahko kot prenosne naprave ali jih namestite na steno.



### PREVIDNO

Grelnik vedno postavite na ravno in stabilno površino.

Da bi preprečili nevarnost zaradi nenamerne ponastavitve toplotnega prekinjala, te naprave ne priključujte preko zunanje stikalne priprave, kot je programska ura in ne priključujte je na napeljavo, ki se pogosto priklaplja in izklaplja.

### ZA VAŠO VARNOST

1. Pred uporabo grelnika preberite vsa navodila.
2. Grelnik lahko priključite le na enofazno vtičnico z omrežno napetostjo, ki je navedena na napisni ploščici.
3. Ko odidete od doma, grelnik izklopite: stikalo obrnite na OFF (0) (izklop) in termostat nastavite v najnižji položaj. Vedno izvlecite vtič iz vtičnice.
4. Vnetljivi materiali, kot je pohištvo, blazine, posteljnina, papir, obleke, zavese itd. naj bodo najmanj 100 cm stran od grelnika.
5. Ničesar ne polagajte na ali pred grelnik.
6. Grelnik vedno uporabljajte v pokončnem položaju.
7. Grelnika ne obračajte proti stenam, pohištvu, zavesam itd.
8. Grelnika ne uporabljajte v prostorih, manjših od 4 m<sup>2</sup>.
9. Ko grelnika ne uporabljate, vedno izvlecite vtič iz vtičnice. Pri tem ne vlecite za priključni vrstico.
10. Pustite prost pretok zraka (brez kakršnih koli predmetov) najmanj 1 m pred in 50

cm za grelnikom.

11. Grelnika ne nameščajte neposredno pod električno vtičnico.
12. Otroci ali živali se naj ne dotikajo in se naj ne igrajo z grelnikom. Pazite, med delovanjem se zelo segreje področje, kjer izhaja zrak.
13. Grelnika ne pokrivajte. Če je pokrit, lahko pride do pregrevanja.
14. Grelnika ne uporabljajte v bližini tušev, kopalnih kadi, umivalnikov, bazena itd.
15. Ne uporabljajte ga v prostorih, kjer so eksplozivni plin, vnetljiva topila, lak ali lepilo.
16. Grelnik naj bo vedno čist. Pazite, da v prezračevalne ali izpušne odprtine ne pride kakšen predmet, ker bi lahko povzročil električni udar, požar ali poškodbe na grelniku.
17. Če grelnik pade ali če je poškodovan, ga ne uporabljajte, dokler ga ne pregleda osebje strokovno usposobljenega servisa.
18. Bodite pozorni, če grelnik uporabljajo ali so v njegovi bližini otroci, osebe s fizičnimi okvarami ali domače živali.
19. Ne uporabljajte ga za sušenje oblačil ali kakršnih koli tkanin.
20. Grelnika ne uporabljajte za sušenje perila. Pazite, da vstopne in izstopne mreže niso prekrите (možnost pregrevanja).
21. Med delovanjem grelnika ne premikajte, da ne pride do pregrevanja in s tem do dodatne nevarnosti požara.
22. Če se kateri koli del grelnika ali priključna vrstica poškoduje, jo mora zamenjati strokovno usposobljeni električar, da preprečite nevarnosti.
23. Grelnika ne postavljajte neposredno pod vtičnico.
24. Tega grelnika ne uporabljajte s programatorjem, programsko uro ali katerokoli napravo, ki samodejno vklaplja grelnik, ker obstaja nevarnost požara, če je grelnik pokrit ali nepravilno postavljen.
25. Ko odhajate od doma ali ko se odpravljate spat, grelnika ne pustite vklopljenega.
26. Pazite, da se otroci ne igrajo s tem izdelkom.
27. Ta izdelek lahko uporabljajo otroci od 8 leta starosti naprej. Osebe z zmanjšanimi fizičnimi, zaznavnimi in psihičnimi sposobnostmi ali osebe brez izkušenj ali poznavanja izdelka lahko izdelek uporabljajo, če so pod nadzorom ali če dobijo ustrezna navodila za uporabo izdelka na varen način in če razumejo nevarnosti, povezane z uporabo le-tega.
28. Pazite, da se otroci ne igrajo s tem izdelkom. Otroci ne smejo čistiti ali vzdrževati izdelka brez nadzora.
29. Otroci, mlajši od 3 let, ne smejo biti bližini aparata oz. morajo biti vedno pod nadzorom.
30. Otroci od 3 do 8 let lahko le vklopijo/izklopijo grelnik, če je zagotovljeno, da je postavljen ali instaliran v predvideni normalni delovni položaj in če so pod nadzorom ali če ste jih poučili o varni uporabi naprave in če razumejo morebitne nevarnosti.
31. Otroci od 3 do 8 let ga ne smejo priključiti na električno omrežje, nastavlјati ali čistiti ter opravljati uporabniškega vzdrževanja.

***Grelnika ne puščajte brez nadzora, ko je priključen na električno napajanje. Nekateri deli tega grelnika se lahko zelo segrejejo in povzročijo opekline. Ne dotikajte se vročih površin. Bodite posebej pozorni, če so v bližini otroci ali ranljive osebe.***

## OPIS

### OptiHeat 2000MP



1. Hrbtna plošča
2. Upravljalna plošča
3. Omrežno stikalo
4. Upravljanje temperature
5. Čelna plošča
6. Nogica

### OptiHeat 2000EWP



### OptiHeat 2000GTPT(GTWPT)



## LASTNOSTI

- Elegantna steklena plošča (OptiHeat 2000GTPT(GTWPT))
- Visoko kakovostni aluminijasti grelni element - hitro ogrevanje z večjimi prihranki energije
- Upravljanje na dotik (OptiHeat 2000EWP in 2000GTPT(GTWPT))
- Časovnik
- Termostat
- Mehansko upravljanje (OptiHeat 2000MP)
- LED zaslon (OptiHeat 2000EWP in 2000GTPT(GTWPT))
- WIFI (OptiHeat 2000EWP)

## INSTALACIJA

- Panelne konvektorske grelnike namestite na steno. Vse modele lahko tudi postavite na nogice.
- Nogice montirajte na osnovno ploščo v skladu s skico G1.
- Za pritrditev na steno upoštevajte skico G2.
  1. Snemite nosilec z ogrodja, glejte sliko 1.
  2. V steno na obeh straneh naredite izvrtine, potem vstavite plastične vložke, pritrdite nosilec v steno z vijaki v skladu s sliko 2.
  3. Grelnik namestite v ustrezní položaj tako, da so luknje poravnane z nosilcem v skladu s sliko 3.
  4. Do konca privijte vijak na vrhu nosilca, slika 4.
- Pazite na položaj konvektorskega grelnika glede na druge predmete.
- Ne postavljajte ga pod vtičnico.
- Konvektorski grelnik ima stopnjo zaščite IP24.
- Če ga namestite v kopalnico pazite, da je površina zaščitená pred vodo.

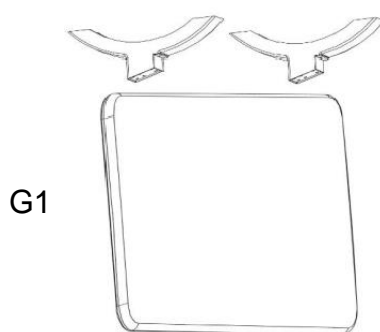

G2

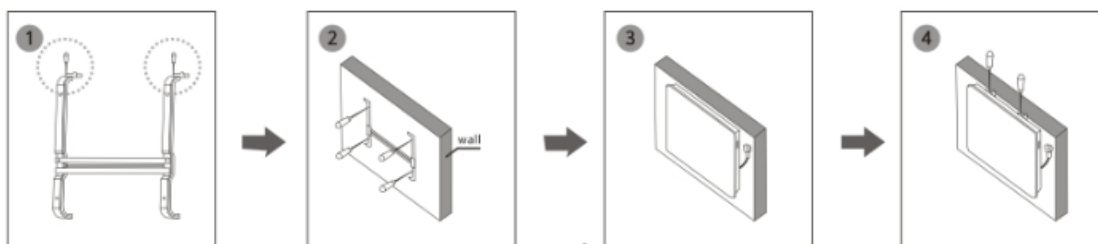

## NAVODILA ZA UPORABO

---

*Opozorilo! Izdelka ne pokrivajte!*

### **OptiHeat 2000MP**

- Grelnik postavite na ravno in stabilno površino.
- Gumb termostata nastavite na off (izklop).
- Grelnik priključite v električno vtičnico (izmenični tok).
- Z obračanjem ročice termostata v smer urnih kazalcev ali v nasprotno smer urnih kazalcev nastavite želeno temperaturo. Za hitro ogrevanje sobe nastavite ročico termostata na najvišjo raven. Ko je nastavljena temperatura dosežena, obračajte termostat v nasprotno smer urnih kazalcev, dokler ne zaslišite klika. Grelni elementi se izklopijo. Ugasne tudi kontrolna lučka.
- Konvektorski grelnik se samodejno vklopi, ko se temperatura zniža in se samodejno izklopi, ko se temperatura poviša. Grelnik vzdržuje ustrezno sobno temperaturo.
- Če izdelka ne nameravate uporabljati daljše časovno obdobje, ga izklopite s stikalom in izvlecite vtič iz vtičnice.

### **OptiHeat 2000EWP**

Vtič priključite v ustrezno omrežno vtičnico.

Tipke zaslona na dotik ustrezajo funkcijam daljinskega upravljanja:

1. Zaslona
2. Temperatura
3. Način
4. Časovnik
5. Moč



#### **Moč**

Ko je grelnik vklopljen, pritisnite "power" in na zgornjem delu zaslona se prikaže temperatura.

Grelnik deluje pri nastavitvi nizke moči ogrevanja.

#### **Način**

Pritisnite "mode", da nastavite nizko }} ali visoko temperaturo }}}

## Temperatura



Pritisnite tipko , da izberete želeno temperaturo od 5° - 40 °C.

## Časovnik

S tipko "timer" lahko nastavite aktiviranje ali zaustavitev naprave ob želenem času, časovni interval je od 1 ure do 24 ur.

## Funkcija WiFi

1. S telefonom skenirajte spodnjo kodo QR ali poiščite aplikacijo "Tuya Smart", da naložite in instalirate aplikacijo.
2. Izberite številko vaše države, vnesite številko mobilnega telefona in pritisnite "Get", da dobite sporočilo z verifikacijsko kodo.
3. Vnesite verifikacijsko kodo v sporočilo in pritisnite "Login", da se prijavite v aplikacijo.
4. Pojdite na aplikacijo, pritisnite "add device" na dnu, kot je prikazano na sliki 1.

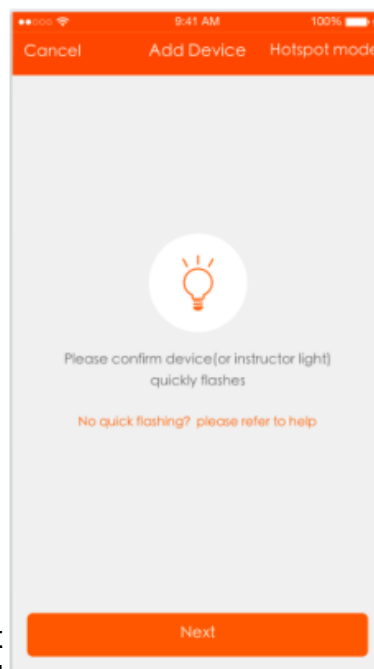

Pic 1

5. Sta dva načina načina povezave (način vstopne t povezave). Privzeti način je način hitre povezave. U zgornji desni vogal, da preklopite način povezave na:

- a. Za način hitre povezave preverite, da kontrolna lučka naprave hitro utripa.
- b. Za način hotspot preverite, da kontrolna lučka naprave počasi utripa.
- c. Če lučka ne utripa, kot je navedeno zgoraj, pritisnite tipko za ponastavitev



naprave  za 5 sekund ali več, dokler ne utripa, kot je prikazano na sliki spodaj. Izberite Wi-Fi, vnesite geslo in pritisnite "Next", kot je prikazano na sliki 2 spodaj. Pri načinu hitre povezave se vmesnik App spreminja med omrežno konfiguracijo postopka, kot je prikazano na sliki 3. Slika 4 prikazuje vmesnik, ko se naprava uspešno poveže.



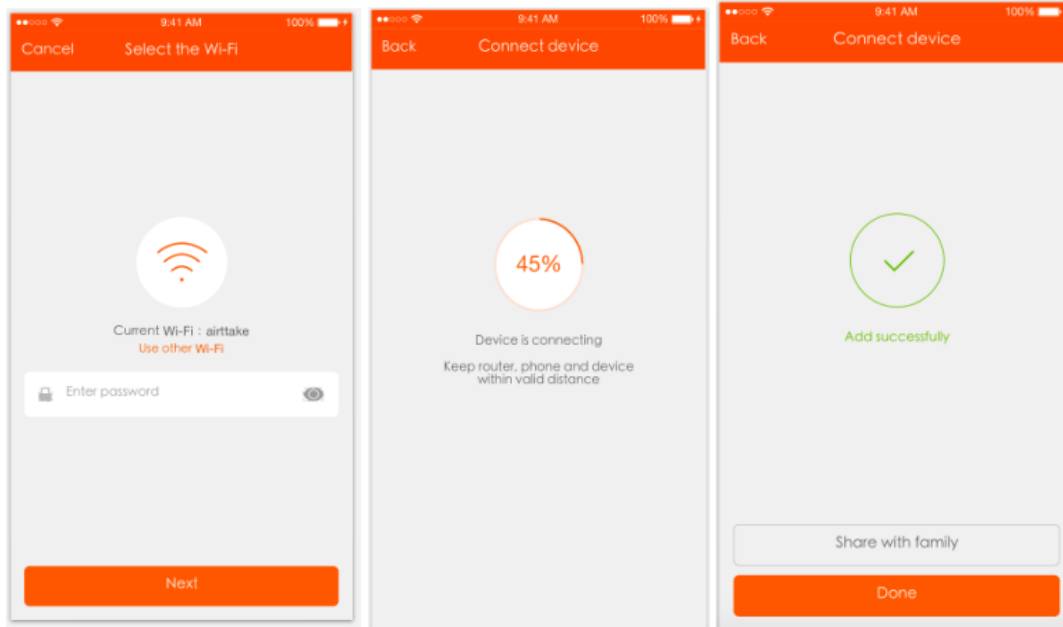

**Slika 2**

**Slika 3**

**Slika 4**

6. Ko se naprava uspešno poveže, pritisnite "Devices" na dnu. Ime naprave se prikaže na seznamu na sliki 5. Pritisnite jo, da vnesete upravljalno ploščo pametne vtičnice.

Opombe:

Ko je naprava povezana, se pokaže zelena pika spredaj na ikoni naprave.

Ko je naprava izključena, je pika sive barve.

Če napravo delite z drugimi, se pokaže dvojna zanka.

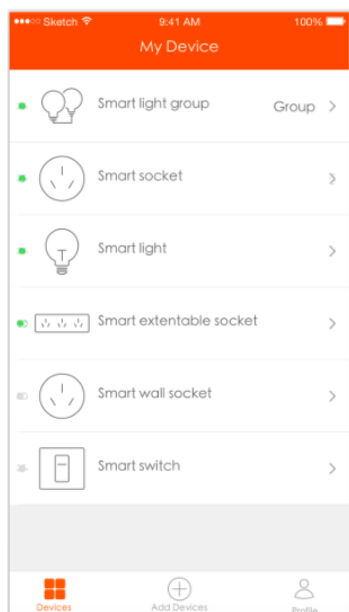

**Slika 5**

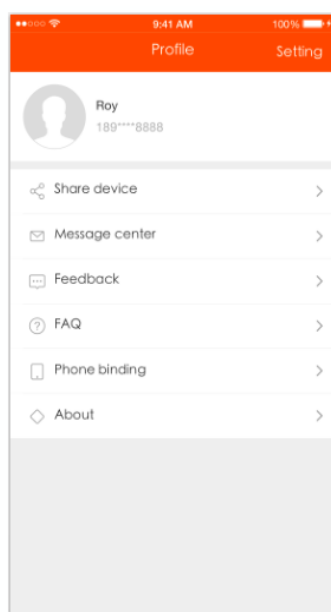

**Slika 6**

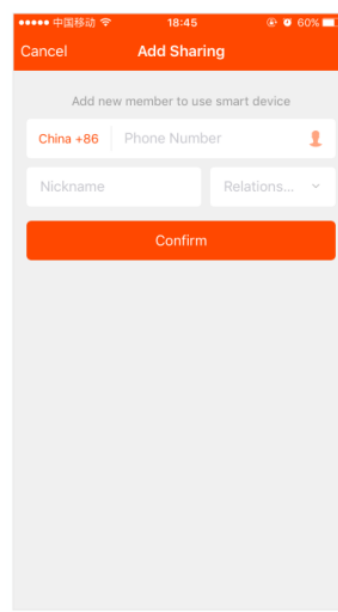

**Slika 7**

7. "Moj profil" vam omogoča urejanje osebnih informacij. Ključne informacije so prikazane na sliki 6:

- a. Osebne informacije: ime računa in številka telefona
- b. Informacije o deljenih napravah
- c. Center za sporočila
- d. Vnos za povratne informacije
- e. Pogosto postavljena vprašanja
- f. Vezava telefona: če se vpišete z računom socialnega omrežja, morate povezati številko vašega telefona z vašim računom.
- g. Več o tem

8. Dodaj delitev: Kot je prikazano na sliki, lahko uporabniki vnesejo telefonsko številko novega člana in napravo delijo z njim. Novi član lahko upravlja napravo s svojim računom, glej sliko 7.

## Zvok za delovanje

Ta naprava izda zvok ob vsaki nastavitvi delovanja.

## OptiHeat 2000GTPT (GTWPT)

Vstavite vtič v ustrezno omrežno vtičnico na napeljavi izmeničnega toka, ki ima enako napetost, kot je navedena na napisni ploščici.

Tipke zaslona na dotik ustrezajo funkcijam daljinskega upravljanja:



## Stanje pripravljenosti



Najprej morate vklopiti stikalo na strani. Na zaslonu je prikaz, kot je na skici 1, to je stanje pripravljenosti, brez ogrevanja, na zaslonu se prikaže .

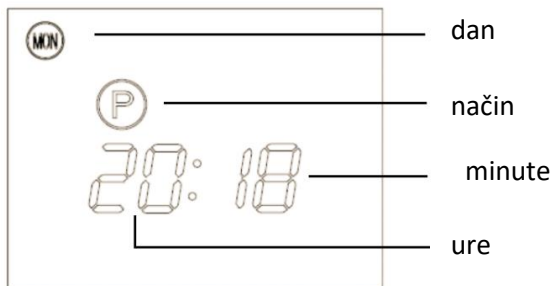

Za nastavitvev ur držite pritisnjeno tipko , za nastavitve minut držite pritisnjeno tipko , za nastavitve dneva držite pritisnjeno tipko . Glejte skico 1.





Skica 1

### Delovanje

Pritisnite  za preklop iz stanja pripravljenosti na način delovanja; na skici 2 je prikaz zaslona, na zaslonu se prikaže .

Pritisnite tipko  za nastavev višje ali nižje temperature ogrevanja. Nižja temperatura je nastavljena, ko se na zaslonu prikaže , in višja temperatura, ko se na zaslonu prikaže . Glejte skico 2.

Pritisnite tipko  ali , da izberete želeno temperaturo v območju 5°-40 °C. Temperatura je prikazana z dvema števkama, levi dve prikazujeta trenutno temperaturo, desni dve nastavljenno temperaturo. Glejte skico 3.

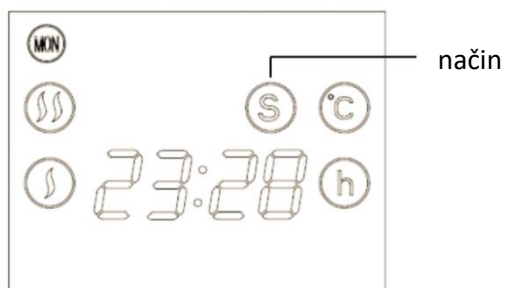

Skica 2

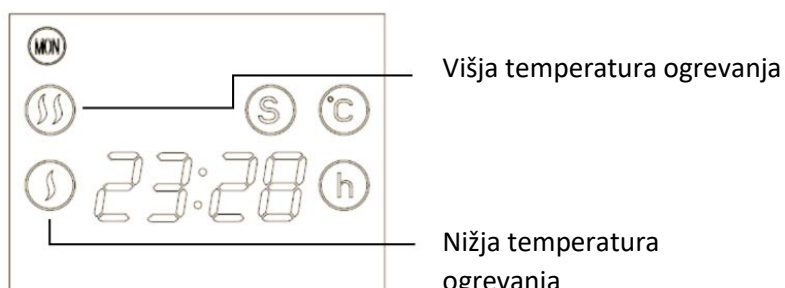

Skica 3

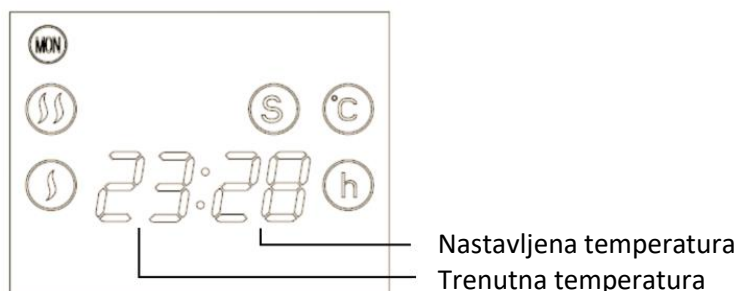







Skica 4

### Tedenski časovnik

Pritisnite , za preklop iz stanja pripravljenosti na način delovanja; na skici 5 je prikaz zaslona, na zaslonu se prikaže .

Pritisnite tipko  za preklop med naslednjimi programiranimi časi ogrevanja, glejte skico 6:

1. Ponedeljek do petka
2. Ponedeljek do sobote
3. Vsak dan
4. Ponedeljek, sreda, petek
5. Torek, četrtek, sobota
6. Konec tedna
7. Ponedeljek do srede
8. Četrtek do sobote
9. Vse normalno

Pritisnite tipko  za nastavev časa vklopa in tipko  za nastavev časa izklopa. Na primer, s tipko  nastavite 9:00. To pomeni delovanje grelnika od 0:00 do 9:00. Potem pritisnite tipko  za nastavev časa izklopa. Če nastavite 12:00, se izklopi ob 12:00. Potem pritisnite tipko  in ponovno , **dokler ne zaključite 24 urne nastavitve**. Ko je nastavev zaključena, se prikaže trenutni čas, glejte skico 7.

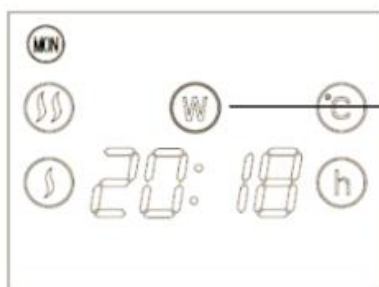

Skica 5

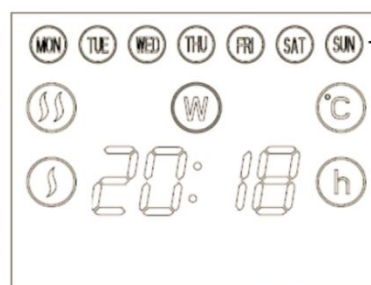

Skica 6

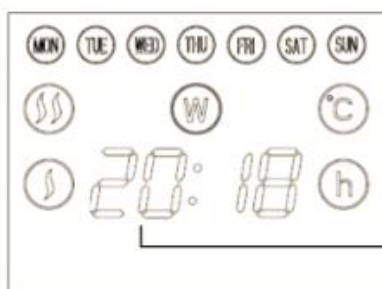





Skica 7

## Zaklepanje

Pritiskajte tipko , na zaslonu se prikaže , potem naprave ne morete upravljati. Funkcijo zaklepanja izbrišete na enak način.

## Daljinsko upravljanje in upravljalna plošča:

1. “**SET**” P, W, S trije načini za izbiro in nastavitve trenutnega tedna.
2. “**MODE**” Izberite teden.
3. “” Nastavite zaklepanje.
4. “” Nastavite moč.
5. “” Nastavite čas delovanja in povišajte temperaturo.
6. “” Nastavite čas delovanja in znižajte temperaturo.



## Zvok za delovanje

Ta naprava izda zvok ob vsaki nastavitvi delovanja.

## ČIŠČENJE

- Pred čiščenjem izvlecite vtič iz vtičnice in počakajte, da se grelnik ohladi.
- Ne uporabljajte abrazivnih čistil ali topil. Izdelek obrišite z mehko vlažno krpo.
- Redno čistite prah s površine.
- Izdelka ne umivajte in ne postavljajte v vodo!
- Če grelnika ne nameravate dalj časa uporabljati, ga obrišite in shranite v škatlo.
- Postavite ga v suh in zračen prostor. Pazite, da ni previsoke vlage ali mehanskih pritiskov na izdelek.

***Opozorilo! Proizvajalec ne prevzema odgovornosti za kakršne koli poškodbe, povzročene neposredno ali posredno zaradi neupoštevanja teh navodil, splošnih varnostnih predpisov ali zaradi poseganja v konstrukcijo izdelka.***



Ta znak pomeni, da po vsej EU tega izdelka ne smete odlagati z drugimi gospodinjskimi odpadki. Da preprečite škodo za okolje ali človeško zdravje zaradi nekontroliranega odlaganja odpadkov, bodite odgovorni in jih reciklirajte, da pospešujete trajnostno ponovno uporabo materialnih virov. Za vračanje starih izdelkov uporabite sisteme vračanja in zbiranja ali se obrnite na prodajalca, od katerega ste izdelek kupili, ki lahko ta izdelek prevzame z namenom okoljsko varnega recikliranja.

Tabela 2

## Zahteve za električne lokalne grelnike prostorov

Identifikacijska oznaka modela: OptiHeat 2000 MP					
Postavka	Simbol	Vrednost	Enota	Postavka	Enota
<b>Izhodna toplotna moč</b>			<b>Način dovajanja toplotne moči, samo za lokalne električne akumulacijske grelnike (izberite eno možnost)</b>		
Nazivna izhodna toplotna moč	$P_{nom}$	2,0	kW	Ročno uravnavanje dovajanja toplote z vgrajenim termostatom	[ne]
Minimalna izhodna toplotna moč (okvirno)	$P_{min}$	1,0	kW	Ročno uravnavanje dovajanja toplote s povratno informacijo o temperaturi v prostoru in/ali na prostem	[ne]
Največja trajna izhodna toplotna moč	$P_{max,c}$	2,0	kW	Elektronsko uravnavanje dovajanja toplote s povratno informacijo o temperaturi v prostoru in/ali na prostem	[ne]
<b>Dodatna potreba po električni moči</b>			Uravnavanje izhodne toplotne moči s pomočjo ventilatorja		[ne]
Pri nazivni izhodni toplotni moči	$eI_{max}$	2,0	kW	<b>Način uravnavanja izhodne toplotne moči/temperature v prostoru (izberite eno možnost)</b>	
Pri minimalni izhodni toplotni moči	$eI_{min}$	1,0	kW	Z enostopenjskim uravnavanjem izhodne toplotne moči, brez uravnavanja temperature v prostoru	[ne]
V stanju pripravljenosti	$eI_{sb}$	0	kW	Z dvema ali več ročnimi stopnjami, brez uravnavanja temperature v prostoru	[ne]
				Z uravnavanjem temperature v prostoru z mehanskim termostatom	[da]
				Z elektronskim uravnavanjem temperature v prostoru	[ne]
				Z elektronskim uravnavanjem temperature v prostoru z dnevnim časovnikom	[ne]
				Z elektronskim uravnavanjem temperature v prostoru s tedenskim časovnikom	[ne]
<b>Druge možnosti uravnavanja (izberete lahko več možnosti)</b>					
				Z uravnavanjem temperature v prostoru z zaznavanjem prisotnosti	[ne]
				Z uravnavanjem temperature v prostoru z zaznavanjem odprtega okna	[ne]
				Z možnostjo uravnavanja na daljavo	[ne]
				S prilagodljivim uravnavanjem začetka delovanja	[ne]
				Z omejitvijo časa delovanja	[ne]
				Z globus senzorjem	[ne]
Kontaktne podatki		<b>Gorenje gospodinjski aparati, d.o.o.</b>			

### Zahteve za električne lokalne grelnike prostorov

Identifikacijska oznaka modela: OptiHeat 2000 EWP					
Postavka	Simbol	Vrednost	Enota	Postavka	Enota
<b>Izhodna toplotna moč</b>			<b>Način dovajanja toplotne moči, samo za lokalne električne akumulacijske grelnike (izberite eno možnost)</b>		
Nazivna izhodna toplotna moč	$P_{nom}$	2,0	kW	Ročno uravnavanje dovajanja toplote z vgrajenim termostatom	[ne]
Minimalna izhodna toplotna moč (okvirno)	$P_{min}$	0,001	kW	Ročno uravnavanje dovajanja toplote s povratno informacijo o temperaturi v prostoru in/ali na prostem	[ne]
Največja trajna izhodna toplotna moč	$P_{max,c}$	2,0	kW	Elektronsko uravnavanje dovajanja toplote s povratno informacijo o temperaturi v prostoru in/ali na prostem	[ne]
<b>Dodatna potreba po električni moči</b>			Uravnavanje izhodne toplotne moči s pomočjo ventilatorja		[ne]
Pri nazivni izhodni toplotni moči	$eI_{max}$	0	kW	<b>Način uravnavanja izhodne toplotne moči/temperature v prostoru (izberite eno možnost)</b>	
Pri minimalni izhodni toplotni moči	$eI_{min}$	0	kW	Z enostopenjskim uravnavanjem izhodne toplotne moči, brez uravnavanja temperature v prostoru	[ne]
V stanju pripravljenosti	$eI_{sb}$	0,001	kW	Z dvema ali več ročnimi stopnjami, brez uravnavanja temperature v prostoru	[ne]
				Z uravnavanjem temperature v prostoru z mehanskim termostatom	[ne]
				Z elektronskim uravnavanjem temperature v prostoru	[ne]
				Z elektronskim uravnavanjem temperature v prostoru z dnevnim časovnikom	[ne]
				Z elektronskim uravnavanjem temperature v prostoru s tedenskim časovnikom	[da]
<b>Druge možnosti uravnavanja (izberete lahko več možnosti)</b>					
				Z uravnavanjem temperature v prostoru z zaznavanjem prisotnosti	[ne]
				Z uravnavanjem temperature v prostoru z zaznavanjem odprtega okna	[ne]
				Z možnostjo uravnavanja na daljavo	[da]
				S prilagodljivim uravnavanjem začetka delovanja	[ne]
				Z omejitvijo časa delovanja	[ne]
				Z globus senzorjem	[ne]
Kontaktne podatki		<b>Gorenje gospodinjski aparati, d.o.o.</b>			

### Zahteve za električne lokalne grelnike prostorov

Identifikacijska oznaka modela: OptiHeat 2000GTPT (GTWPT)					
Postavka	Simbol	Vrednost	Enota	Postavka	Enota
<b>Izhodna toplotna moč</b>				<b>Način dovajanja toplotne moči, samo za lokalne električne akumulacijske grelnike (izberite eno možnost)</b>	
Nazivna izhodna toplotna moč	$P_{nom}$	2,0	kW	Ročno uravnavanje dovajanja toplote z vgrajenim termostatom	[ne]
Minimalna izhodna toplotna moč (okvirno)	$P_{min}$	0	kW	Ročno uravnavanje dovajanja toplote s povratno informacijo o temperaturi v prostoru in/ali na prostem	[ne]
Največja trajna izhodna toplotna moč	$P_{max,c}$	2,0	kW	Elektronsko uravnavanje dovajanja toplote s povratno informacijo o temperaturi v prostoru in/ali na prostem	[ne]
<b>Dodatna potreba po električni moči</b>				Uravnavanje izhodne toplotne moči s pomočjo ventilatorja	[ne]
Pri nazivni izhodni toplotni moči	$e_{lmax}$	--	kW	<b>Način uravnavanja izhodne toplotne moči/temperature v prostoru (izberite eno možnost)</b>	
Pri minimalni izhodni toplotni moči	$e_{lmin}$	--	kW	Z enostopenjskim uravnavanjem izhodne toplotne moči, brez uravnavanja temperature v prostoru	[ne]
V stanju pripravljenosti	$e_{lsb}$	0,0017 42	kW	Z dvema ali več ročnimi stopnjami, brez uravnavanja temperature v prostoru	[ne]
				Z uravnavanjem temperature v prostoru z mehanskim termostatom	[ne]
				Z elektronskim uravnavanjem temperature v prostoru	[ne]
				Z elektronskim uravnavanjem temperature v prostoru z dnevnim časovnikom	[ne]
				Z elektronskim uravnavanjem temperature v prostoru s tedenskim časovnikom	[da]
				<b>Druge možnosti uravnavanja (izberete lahko več možnosti)</b>	
				Z uravnavanjem temperature v prostoru z zaznavanjem prisotnosti	[ne]
				Z uravnavanjem temperature v prostoru z zaznavanjem odprtega okna	[ne]
				Z možnostjo uravnavanja na daljavo	[ne]
				S prilagodljivim uravnavanjem začetka delovanja	[da]
				Z omejitvijo časa delovanja	[da]
				Z globus senzorjem	[ne]
Kontaktne podatki		<b>Gorenje gospodinjski aparati, d.o.o.</b>			



**MODELI**

---

OptiHeat 2000MP



OptiHeat 2000EWP



OptiHeat 2000GTP(GTWPT)



## TEHNIČKE SPECIFIKACIJE

Podaci	OptiHeat 2000MP	OptiHeat 2000EWP	OptiHeat 2000GTP(GTWPT)
Napon	220-240 V~	220-240 V~	220-240 V~
Frekvencija	50/60 Hz	50/60 Hz	50/60 Hz
Snaga	1000/2000 W	1000/2000 W	1000/2000 W
IP stupanj vodootpornosti	IP24		



### VAŽNO

Prije no što priključite uređaj na mrežu, obavite vizualni pregled kako biste se uvjerali da je u dobrome stanju i nije oštećen tijekom prijevoza.



### NAPOMENA

Ove su grijalice namijenjene uporabi u kućanstvu. Možete ih koristiti kao prijenosne uređaje ili ih postaviti na zid.



### UPOZORENJE

Uvijek postavljajte grijalicu na ravnu i stabilnu površinu.

Da biste spriječili opasnost od slučajnoga podešavanja termičkoga prekidača, nemojte priključivati ovaj uređaj preko vanjskoga sustava prekidača, poput programskoga sata, kao ni na instalaciju koja se često uključuje i isključuje.

### ZA VAŠO VARNOST

1. Prije uporabe grijalice pročitajte upute u cijelosti.
2. Grijalicu možete priključiti samo na jednofaznu utičnicu mrežnoga napona koji je naveden na natpisnoj pločici.
3. Kad izlazite van, isključite grijalicu: okrenite prekidač na OFF (0) (isključeno) i podesite termostat na najniži položaj. Uvijek izvucite utikač iz utičnice.
4. Neka zapaljivi materijali, poput namještaja, jastuka, posteljine, papira, odjeće, zavjesa itd. budu najmanje 100 cm udaljeni od grijalice.
5. Nemojte ništa stavljati na grijalicu ili ispred nje.
6. Grijalicu uvijek koristite u uspravnome položaju.
7. Nemojte okretati grijalicu prema zidovima, namještaju, zavjesama itd.
8. Grijalica se ne smije koristiti u prostorijama manjim od 4 m<sup>2</sup>.
9. Dok ne koristite grijalicu, uvijek izvucite utikač iz utičnice. Pritom nemojte vući priključni kabel.
10. Ostavite slobodan protok zraka (bez bilo kakvih predmeta) najmanje 1 m ispred i

50 cm iza grijalice.

11. Nemojte postavljati grijalicu izravno ispod električne utičnice.
12. Djeca ili životinje ne smiju dodirivati niti se igrati grijalicom. Budite oprezni jer se za vrijeme rada grijalice područje izlaska zraka jako zagrijava.
13. Nemojte pokrivati grijalicu. Ako je pokrivena, može doći do pregrijavanja.
14. Nemojte koristiti grijalicu u blizini tuša, kade za kupanje, umivaonika, bazena itd.
15. Nemojte ju koristiti u prostorijama u kojima se čuvaju eksplozivni plin, zapaljiva otapala, lak ili ljepilo.
16. Neka grijalica uvijek bude čista. Pazite kako u otvore za prozračivanje ili ispuhivanje ne bi dospio neki predmet, jer bi mogao uzrokovati električni udar, požar ili oštećenja na grijalici.
17. Ako grijalica padne, odnosno ako je oštećena, nemojte ju koristiti dok je ne pregleda stručno osoblje ovlaštenoga servisa.
18. Budite pažljivi ako grijalicu koriste, odnosno ako su njezinoj blizini djeca, osobe s tjelesnim oštećenjem ili domaće životinje.
19. Nemojte koristiti grijalicu za sušenje odjeće ili bilo kakvih tkanina.
20. Grijalica se ne smije koristiti za sušenje rublja. Pazite kako ne biste prekrili ulazne i izlazne mreže (mogućnost pregrijavanja).
21. Nemojte pomjerati grijalicu dok radi kako biste izbjegli pregrijavanje, a time i dodatnu opasnost od izbijanja požara.
22. Ako se oštete bilo koji dio grijalice ili priključni kabel, mora ih zamijeniti stručno osposobljen električar kako biste izbjegli opasnosti.
23. Nemojte postavljati grijalicu izravno ispod utičnice.
24. Nemojte koristiti grijalicu s programatorom, programskim satom ili bilo kojim drugim uređajem koji automatski uključuje grijalicu, jer postoji opasnost od izbijanja požara ako je grijalica pokrivena ili nepravilno postavljena.
25. Kad izlazite van ili odlazite na spavanje, nemojte ostavljati uključenu grijalicu.
26. Pazite kako se djeca ne bi igrala ovim uređajem.
27. Ovaj uređaj mogu koristiti djeca od 8 godina i starija. Osobe s umanjenim tjelesnim, perceptivnim i duševnim sposobnostima ili osobe bez iskustva ili poznavanja uređaja mogu koristiti uređaj ako su pod nadzorom ili ako dobiju odgovarajuće upute za uporabu uređaja na siguran način te ako razumiju opasnosti koje su povezane s njegovom uporabom.
28. Pazite kako se djeca ne bi igrala ovim uređajem. Djeca ne smiju čistiti ili održavati uređaj bez nadzora.
29. Djeca mlađa od 3 godine ne smiju biti u njegovoj blizini, odnosno moraju biti uvijek pod nadzorom.
30. Djeca od 3 do 8 godina mogu samo uključiti/isključiti grijalicu ako je osigurano da je postavljena, odnosno montirana u predviđenome uobičajenom radnom položaju te ako su pod nadzorom, odnosno ako ste ih podučili o sigurnoj uporabi uređaja te razumiju eventualne opasnosti.
31. Djeca od 3 do 8 godina ne smiju priključivati grijalicu na električnu mrežu, podešavati je ili je čistiti, kao ni obavljati korisničko održavanje.

***Nemojte ostavljati grijalicu bez nadzora dok je priključena na električni napon. Neki se dijelovi ove grijalice mogu jako zagrijati i uzrokovati opekline. Nemojte dodirivati vruće površine. Posebnu pozornost posvetite ako su u blizini djeca ili ranjive osobe.***

## OPIS

### OptiHeat 2000MP



1. Ploča poledine
2. Upravljačka ploča
3. Mrežni prekidač
4. Upravljanje temperature
5. Prednja ploča
6. Nogara

### OptiHeat 2000EWP



### OptiHeat 2000GTPT(GTWPT)



## SVOJSTVA

- Elegantna staklena ploča (OptiHeat 2000GTPT(GTWPT))
- Visokokvalitetni aluminijski grijaći element - brzo zagrijavanje s većim uštedama energije
- Upravljanje na dodir (OptiHeat 2000EWP i 2000GTPT(GTWPT))
- Programski sat
- Termostat
- Mehaničko upravljanje (OptiHeat 2000MP)
- LED-zaslon (OptiHeat 2000EWP i 2000GTPT(GTWPT))
- WIFI (OptiHeat 2000EWP)

## INSTALACIJA

- Panelne konvektorske grijalice se postavljaju na zid. Svi se modeli također mogu postaviti na nogare.
- Pričvrstite nogare na osnovnu ploču prateći skicu G1.
- Za pričvršćivanje na zid pratite skicu G2.
  1. Skinite nosač s konstrukcije, vidi sliku 1.
  2. U zida s obje strane izbušite rupe, a zatim umetnite plastične uloške i vijcima pričvrstite nosač u zid, kao što je prikazano na slici 2.
  3. Postavite grijalicu u odgovarajući položaj kako bi rupe bile poravnane s nosačem, vidi sliku 3.
  4. Do kraja pritegnite vijak na vrhu nosača, vidi sliku 4.
- Pazite na položaj konvektorske grijalice u odnosu na druge predmete.
- Nemojte ju postavljati ispod utičnice.
- Konvektorsku grijalicu odlikuje stupanj zaštite IP24.
- Ako je postavite u kupaonici, pazite kako bi površina bila zaštićena od vode.

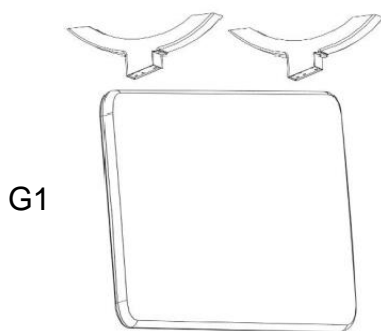

G2

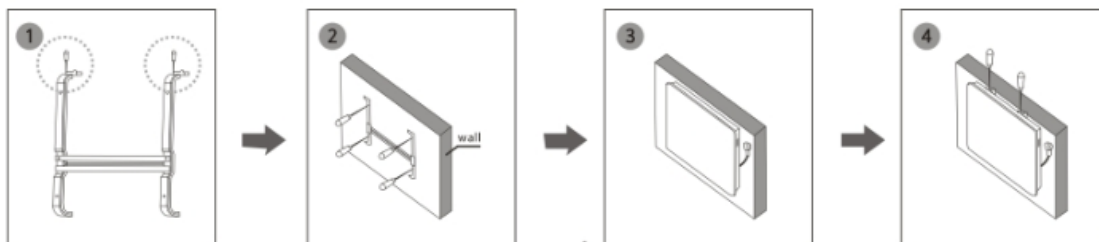

## UPUTE ZA UPORABU

---

*Upozorenje! Nemojte pokrivati uređaj!*

### **OptiHeat 2000MP**

- Postavite grijalicu na ravnu i stabilnu površinu.
- Podesite gumb termostata na off (isključenje).
- Priključite grijalicu na električnu utičnicu (naizmjenična struja).
- Okretanjem ručice termostata u smjeru kretanja kazaljki na satu ili u suprotnome smjeru podesite traženu temperaturu. Za brzo zagrijavanje sobe podesite ručicu termostata na najvišu razinu. Kad podešena temperatura bude dostignuta, okrećite termostat u suprotnome smjeru od smjera kretanja kazaljki na satu dok ne čujete klik. Grijaći elementi se isključuju. Također se isključuje kontrolna lampica.
- Konvektorska se grijalica automatski uključuje kad se temperatura smanji te se automatski isključuje kad se temperatura poveća. Grijalica održava odgovarajuću sobnu temperaturu.
- Ako ne namjeravate dulje vrijeme koristiti uređaj, isključite prekidač i izvucite utikač iz utičnice.

### **OptiHeat 2000EWP**

Priključite utikač u odgovarajuću mrežnu utičnicu.

Tipke zaslona na dodir odgovaraju funkcijama daljinskog upravljanja:

1. zaslون
2. temperatura
3. način
4. programski sat
5. snaga



### **Snaga**

Kad je grijalica uključena, pritisnite "power" i na gornjem dijelu zaslona prikazat će se temperatura.

Grijalica radi na podešenoj niskoj snazi zagrijavanja.

### **Način**

Pritisnite "mode" kako biste podesili nisku }} ili visoku temperaturu }}}

## Temperatura



Pritisnite tipku  kako biste izabrali traženu temperaturu od 5° - 40 °C.

## Programski sat

Tipkom "timer" možete podesiti aktiviranje ili zaustavljanje uređaja u traženome trenutku, s vremenskim intervalom od 1 do 24 sata.

## Funkcija WiFi

1. Telefonom skenirajte dolje navedeni kod QR ili potražite aplikaciju "Tuya Smart" te je preuzmite i instalirajte.
2. Biranjem broja vaše države unesite broj mobilnoga telefona i pritisnite "Get" kako biste dobili poruku s verifikacijskim kôdom.
3. Unesite verifikacijski kôd u poruku i pritisnite "Login" za prijavu u aplikaciju.
4. Pređite na aplikaciju, pritisnite "Add device" na dnu, kako je prikazano na slici 1.

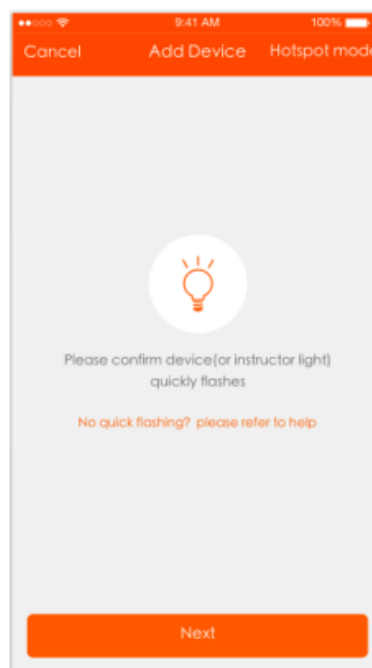

Pic 1

5. Moguća su dva načina povezivanja (način ulazne žarišne točke i način brzoga povezivanja). Zadani način jest način brzoga povezivanja. Korisnici mogu pritisnuti gore desno za prebacivanje na način povezivanja putem žarišne točke.

- a. Za način brzoga povezivanja provjerite treperi li brzo kontrolna lampica uređaja.
- b. Za način povezivanja putem žarišne točke provjerite treperi li sporo kontrolna lampica uređaja.
- c. Ako lampica ne treperi kako je navedeno gore, pritisnite tipku za podešavanje

uređaja  na 5 sekundi ili dulje dok ne počne treperiti kako je prikazano na slici u nastavku.

6. Odaberite Wi-Fi, unesite lozinku i pritisnite "Next", kako je prikazano na slici 2 dolje.

Kod načina brzoga povezivanja, sučelje App mijenja se tijekom mrežne konfiguracije postupka, kako je prikazano na slici 3. Slika 4 prikazuje sučelje kad se uređaj uspješno poveže.

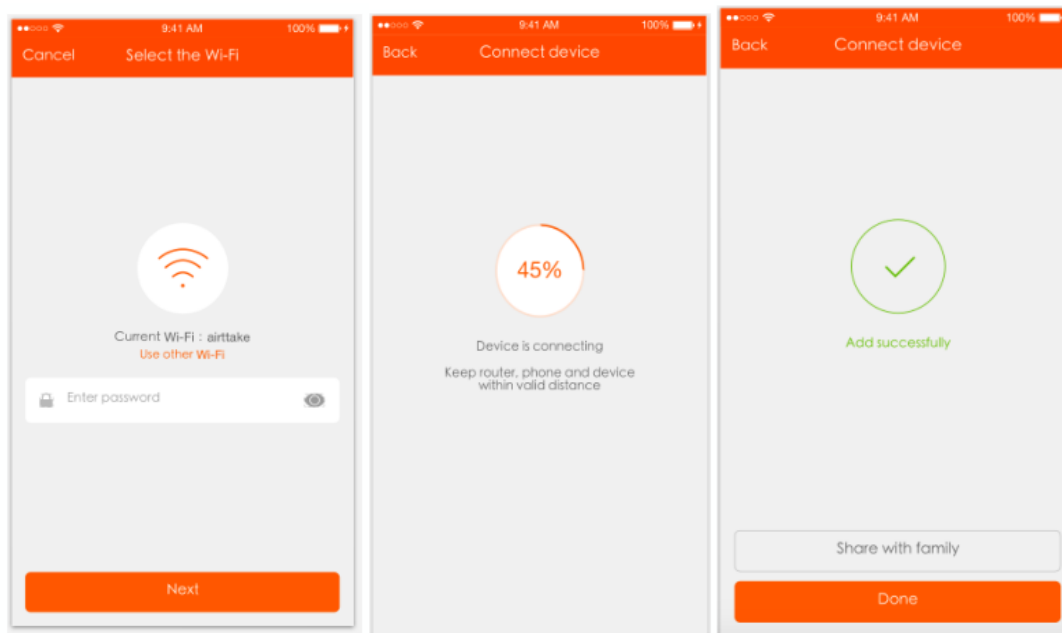

**Slika 2.**

**Slika 3.**

**Slika 4.**

Kad se uređaj uspješno poveže, pritisnite "Devices" na dnu. Prikazuje se naziv uređaja na popisu, kako je prikazano na slici 5. Pritisnite ga kako biste unijeli upravljačku ploču pametne utičnice.

Napomene:

Kad je uređaj povezan, zelena točka se prikazuje sprijeda na ikoni uređaja.

Kad je uređaj isključen, točka je sive boje.

Ako uređaj dijelite s drugima, prikazuje se simbol dvostrukoga čvora.

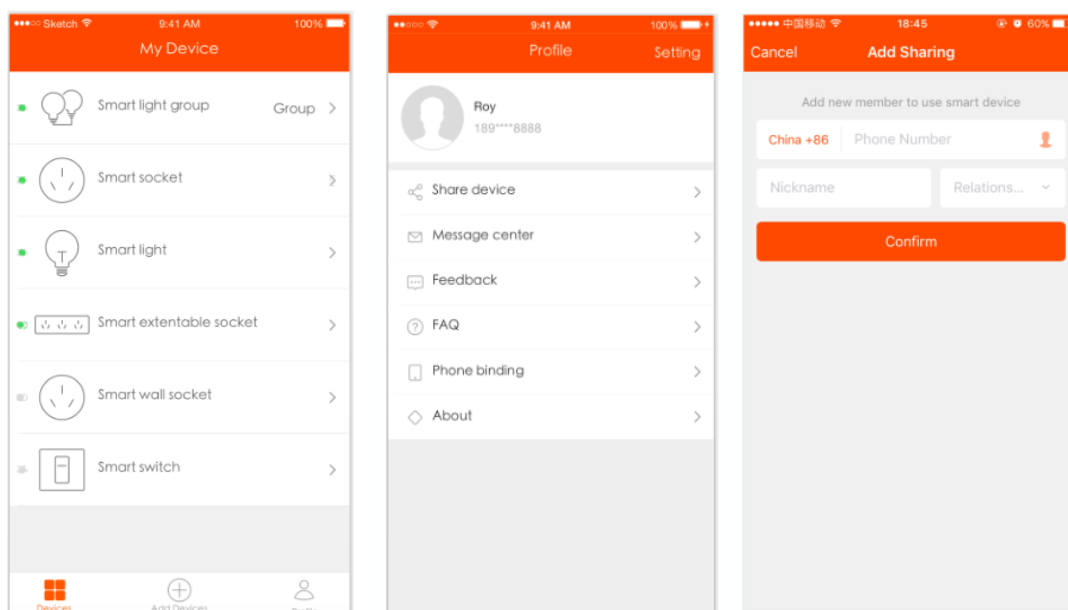

**Slika 5.**

**Slika 6.**

**Slika 7.**



7. "Moj profil" omogućuje uređivanje osobnih podataka. Ključne informacije prikazane su na slici 6:

- Osobni podaci: naziv računa i broj telefona
- Informacije o uređajima koji se dijele.
- Centar za poruke
- Unos za povratne informacije
- Često postavljena pitanja
- Povezivanje telefona: ako se upišete preko računa socijalne mreže, morate povezati broj svojeg telefona sa svojim računom.
- Više o tome

8. Dodaj dijeljenje: Kao što je prikazano na slici, korisnici mogu unijeti broj telefona novoga člana i dijeliti uređaj s njim. Novi član može upravljati uređajem putem svojeg računa, vidi sliku 7.

## Zvuk za rad

Ovaj uređaj emitira zvučni signal prilikom svakoga podešavanja rada.

## OptiHeat 2000GTPT (GTWPT)

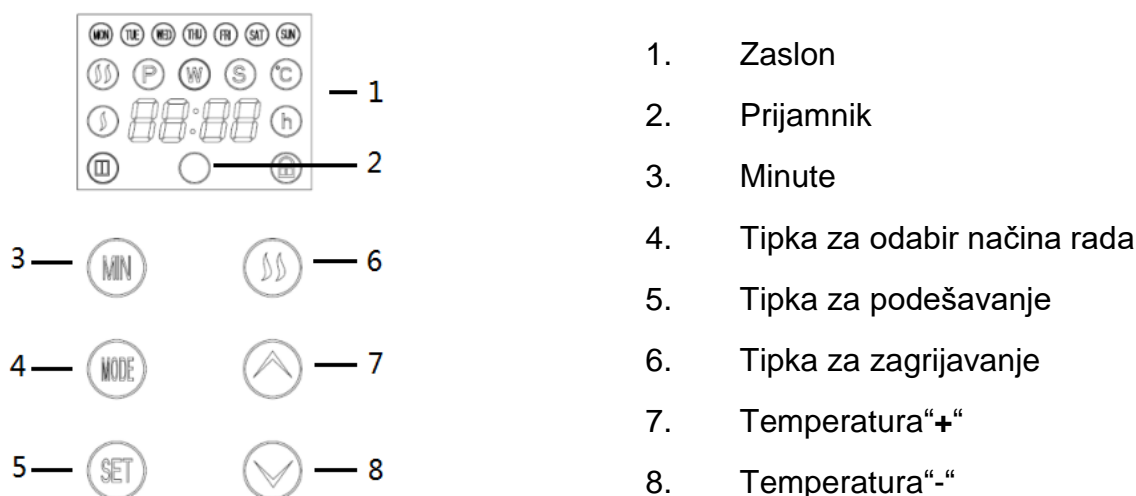

Umetnite utikač u odgovarajuću mrežnu utičnicu na instalaciji naizmjenične struje s naponom koji je jednak naponu navedenom na natpisnoj pločici.

Tipke zaslona na dodir odgovaraju funkcijama daljinskog upravljanja:



## Stanje pripravnosti

Najprije morate uključiti prekidač sa strane. Na zaslonu je prikaz, kao što je na skici 1, tj. stanje pripravnosti, bez zagrijavanja, na zaslonu se prikazuje .

Za podešavanje sati pritisnite i držite tipku , za podešavanje minuta pritisnite i držite tipku , a za podešavanje dana pritisnite i držite tipku . Vidi skicu 1.

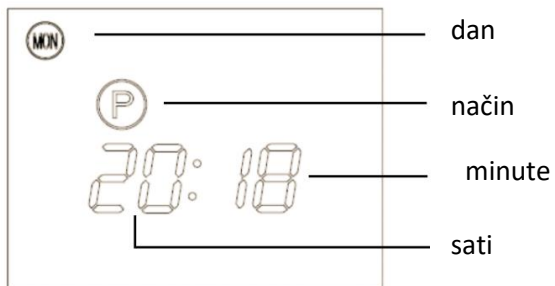

Skica 1.

## Rad

Pritisnite kako biste prebacili iz stanja pripravnosti u način rada; na skici 2. je prikaz zaslona, a na zaslonu se prikazuje .

Pritisnite tipku za podešavanje više ili niže temperature zagrijavanja. Niža je temperatura podešena kad se na zaslonu prikaže , a viša kad se na zaslonu prikaže . Vidi skicu 2.

Pritisnite tipku ili kako biste odabrali traženu temperaturu u intervalu 5 °-40 °C. Temperatura je prikazana u obliku dvije brojke, dvije lijeve prikazuju trenutnu temperaturu, a dvije desne podešenu temperaturu. Vidi skicu 3.

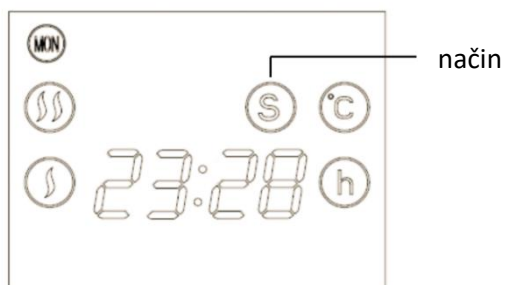

Skica 2.

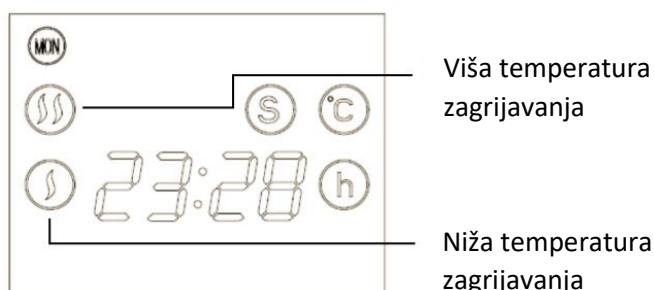

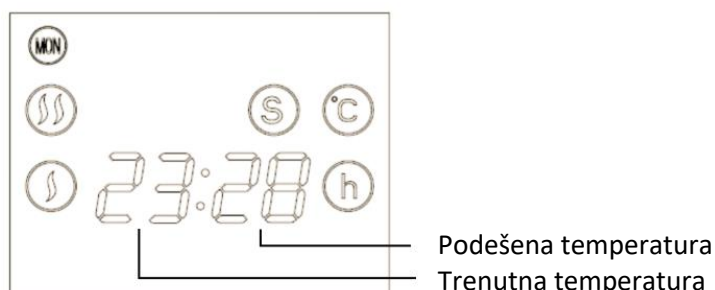

Skica 3.









Skica 4.

## Tjedni programski sat

Pritisnite  kako biste prebacili iz stanja pripravnosti u način rada; na skici 5. je prikaz zaslona, a na zaslonu se prikazuje .

Pritisnite tipku  za prebacivanje sljedećih programiranih trajanja zagrijavanja, vidi skicu 6.:

1. Ponedjeljak do petka
2. Ponedjeljak do subote
3. Svaki dan
4. Ponedjeljak, srijeda, petak
5. Utorak, četvrtak, subota
6. Kraj tjedna
7. Ponedjeljak do srijede
8. Četvrtak do subote
9. Sve uobičajeno

Pritisnite tipku  za podešavanje vremena uključenja i tipku  za podešavanje vremena isključenja. Na primjer, tipkom  podesite 9:00. To znači rad grijača od 0:00 do 9:00. Zatim pritisnite tipku  za podešavanje vremena isključenja. Ako podesite 12:00, isključuje se u 12:00. Zatim pritisnite tipku  i ponovno , **dok ne završite 24-satne postavke**. Kad je podešavanje završeno, prikazuje se trenutno vrijeme, vidi skicu 7.

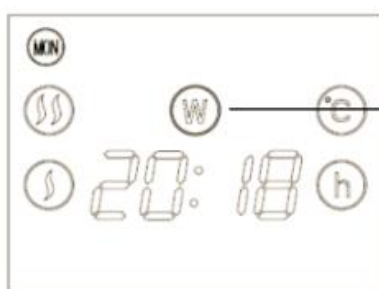

Skica 5.

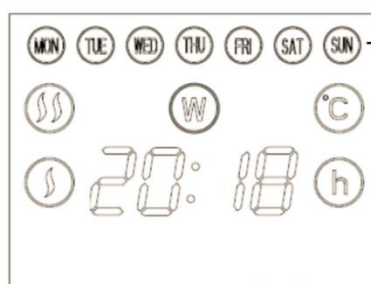

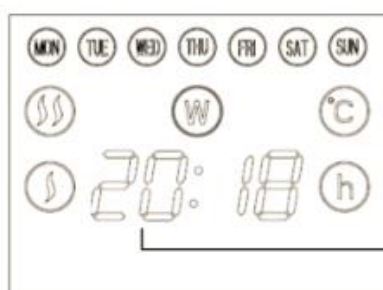

Skica 6.







Skica 7.

## Zaključavanje

Više puta pritisnite tipku , na zaslonu se prikazuje , a zatim uređajem više ne možete upravljati. Funkciju zaključavanja brišete na jednak način.

### Daljinsko upravljanje i upravljačka ploča:

1. **“SET”** P, W, S tri načina za odabir i podešavanje trenutnoga tjedna.
2. **“MODE”** Odaberite tjedan.
3.  Podesite zaključavanje.
4.  Podesite snagu.
5.  Podesite vrijeme rada i povećajte temperaturu.
6.  Podesite vrijeme rada i smanjite temperaturu.



### Zvuk za rad

Ovaj uređaj emitira zvučni signal prilikom svakoga podešavanja rada.

## ČIŠĆENJE

- Prije čišćenja izvucite utikač iz utičnice i pričekajte da se grijalica ohladi.
- Nemojte koristiti abrazivna sredstva za čišćenje ili otapala. Uređaj obrišite vlažnom mekanom krpom.
- Redovito čistite prašinu s površine.
- Uređaj nemojte prati ni stavljati pod vodu!
- Ako ne namjeravate dulje vremena koristiti grijalicu, obrišite ju i pospremite u kutiju.
- Čuvajte ju u suhom i prozračnom prostoru. Uvjerite se da vlažnost nije previsoka i da nema mehaničkoga pritiska na uređaj.

**Upozorenje! Proizvođač ne preuzima odgovornost za bilo kakva oštećenja uzrokovana izravno ili neizravno uslijed neuvažavanja ovih uputa, općih sigurnosnih propisa ili zbog obavljanja zahvata na konstrukciji uređaja.**



Ovaj znak znači da diljem EU ne smijete odlagati ovaj proizvod s drugim kućanskim otpacima. Da biste spriječili štetan utjecaj na okoliš ili ljudsko zdravlje zbog nekontroliranog odlaganja otpada, budite odgovorni i reciklirajte proizvode kako biste potakli održivu ponovnu uporabu materijalnih izvora. Za vraćanje starih uređaja koristite sustave vraćanja i prikupljanja ili se obratite prodavaču od kojeg ste kupili uređaj, a koji može preuzeti ovaj uređaj s ciljem ekološki sigurnoga recikliranja.

Tabela 2

## Zahtjevi za električne lokalne grijalice za zagrijavanje prostorija

Identifikacijska oznaka modela: OptiHeat 2000 MP					
Postavka	Simbol	Vrijednost	Jedinica	Postavka	Jedinica
<b>Izlazna toplinska snaga</b>				<b>Način dovođenja toplinske snage, samo za lokalne električne akumulacijske grijalice (odaberite jednu mogućnost)</b>	
Nazivna izlazna toplinska snaga	$P_{nom}$	2,0	kW	Ručno izjednačavanje dovođenja topline s ugrađenim termostatom	[ne]
Minimalna izlazna toplinska snaga (okvirno)	$P_{min}$	1,0	kW	Ručno izjednačavanje dovođenja topline s povratnom informacijom o temperaturi u prostoriji i/ili na otvorenom	[ne]
Najveća trajna izlazna toplinska snaga	$P_{max,c}$	2,0	kW	Elektroničko izjednačavanje dovođenja topline s povratnom informacijom o temperaturi u prostoriji i/ili na otvorenom	[ne]
<b>Dotatna potreba za električnom snagom</b>				Izjednačavanje izlazne toplinske snage ventilatorom	[ne]
Pri nazivnoj izlaznoj toplinskoj snazi	$eI_{max}$	2,0	kW	<b>Način izjednačavanja izlazne toplinske snage/temperature u prostoriji (odaberite jednu mogućnost)</b>	
Pri minimalnoj izlaznoj toplinskoj snazi	$eI_{min}$	1,0	kW	Jednostupanjskim izjednačavanjem izlazne toplinske snage, bez izjednačavanja temperature u prostoriji	[ne]
U stanju pripravnosti	$eI_{SB}$	0	kW	S dvama ili više ručnih stupnjeva, bez izjednačavanja temperature u prostoriji	[ne]
				Izjednačavanjem temperature u prostoriji mehaničkim termostatom	[da]
				Elektroničkim izjednačavanjem temperature u prostoriji	[ne]
				Elektroničkim izjednačavanjem temperature u prostoriji s dnevnim programskim satom	[ne]
				Elektroničkim izjednačavanjem temperature u prostoriji s tjednim programskim satom	[ne]
				<b>Druge mogućnosti izjednačavanja (možete odabrati više mogućnosti)</b>	
				Izjednačavanje temperature u prostoriji otkrivanjem prisutnosti	[ne]
				Izjednačavanje temperature u prostoriji otkrivanjem otvorenoga prozora	[ne]
				S mogućnošću izjednačavanja na daljinu	[ne]
				S prilagodljivim izjednačavanjem početka rada	[ne]
				S ograničenjem vremena rada	[ne]
				S globus senzorom	[ne]
Kontaktne podaci		<b>Gorenje gospodinski aparati, d.o.o.</b>			

### Zahtjevi za električne lokalne grijalice za zagrijavanje prostorija

Identifikacijska oznaka modela: OptiHeat 2000 EWP					
Postavka	Simbol	Vrijednost	Jedinica	Postavka	Jedinica
<b>Izlazna toplinska snaga</b>			<b>Način dovođenja toplinske snage, samo za lokalne električne akumulacijske grijalice (odaberite jednu mogućnost)</b>		
Nazivna izlazna toplinska snaga	$P_{nom}$	2,0	kW	Ručno izjednačavanje dovođenja topline s ugrađenim termostatom	[ne]
Minimalna izlazna toplinska snaga (okvirno)	$P_{min}$	0,001	kW	Ručno izjednačavanje dovođenja topline s povratnom informacijom o temperaturi u prostoriji i/ili na otvorenom	[ne]
Najveća trajna izlazna toplinska snaga	$P_{max,c}$	2,0	kW	Elektroničko izjednačavanje dovođenja topline s povratnom informacijom o temperaturi u prostoriji i/ili na otvorenom	[ne]
<b>Dotatna potreba za električnom snagom</b>			Izjednačavanje izlazne toplinske snage ventilatorom		[ne]
Pri nazivnoj izlaznoj toplinskoj snazi	$eI_{max}$	0	kW	<b>Način izjednačavanja izlazne toplinske snage/temperature u prostoriji (odaberite jednu mogućnost)</b>	
Pri minimalnoj izlaznoj toplinskoj snazi	$eI_{min}$	0	kW	Jednostupanjskim izjednačavanjem izlazne toplinske snage, bez izjednačavanja temperature u prostoriji	[ne]
U stanju pripravnosti	$eI_{sb}$	0,00 1	kW	S dvama ili više ručnih stupnjeva, bez izjednačavanja temperature u prostoriji	[ne]
				Izjednačavanjem temperature u prostoriji mehaničkim termostatom	[ne]
				Elektroničkim izjednačavanjem temperature u prostoriji	[ne]
				Elektroničkim izjednačavanjem temperature u prostoriji s dnevnim programskim satom	[ne]
				Elektroničkim izjednačavanjem temperature u prostoriji s tjednim programskim satom	[da]
			<b>Druge mogućnosti izjednačavanja (možete odabrati više mogućnosti)</b>		
				Izjednačavanje temperature u prostoriji otkrivanjem prisutnosti	[ne]
				Izjednačavanje temperature u prostoriji otkrivanjem otvorenoga prozora	[ne]
				S mogućnošću izjednačavanja na daljinu	[da]
				S prilagodljivim izjednačavanjem početka rada	[ne]
				S ograničenjem vremena rada	[ne]
				S globus senzorom	[ne]
Kontaktни podaci		<b>Gorenje gospodinjski aparati, d.o.o.</b>			

### Zahtjevi za električne lokalne grijalice za zagrijavanje prostorija

Identifikacijska oznaka modela: OptiHeat 2000GTPT (GTWPT)					
Postavka	Simbol	Vrijednost	Jedinica	Postavka	Jedinica
<b>Izlazna toplinska snaga</b>			<b>Način dovođenja toplinske snage, samo za lokalne električne akumulacijske grijalice (odaberite jednu mogućnost)</b>		
Nazivna izlazna toplinska snaga	$P_{nom}$	2,0	kW	Ručno izjednačavanje dovođenja topline s ugrađenim termostatom	[ne]
Minimalna izlazna toplinska snaga (okvirno)	$P_{min}$	0	kW	Ručno izjednačavanje dovođenja topline s povratnom informacijom o temperaturi u prostoriji i/ili na otvorenom	[ne]
Najveća trajna izlazna toplinska snaga	$P_{max,c}$	2,0	kW	Elektroničko izjednačavanje dovođenja topline s povratnom informacijom o temperaturi u prostoriji i/ili na otvorenom	[ne]
<b>Dodatna potreba za električnom snagom</b>			Izjednačavanje izlazne toplinske snage ventilatorom		
Pri nazivnoj izlaznoj toplinskoj snazi	$e_{lmax}$	--	kW	<b>Način izjednačavanja izlazne toplinske snage/temperature u prostoriji (odaberite jednu mogućnost)</b>	
Pri minimalnoj izlaznoj toplinskoj snazi	$e_{lmin}$	--	kW	Jednostupanjskim izjednačavanjem izlazne toplinske snage, bez izjednačavanja temperature u prostoriji	[ne]
U stanju pripravnosti	$e_{lsb}$	0,00 1742	kW	S dvama ili više ručnih stupnjeva, bez izjednačavanja temperature u prostoriji	[ne]
				Izjednačavanjem temperature u prostoriji mehaničkim termostatom	[ne]
				Elektroničkim izjednačavanjem temperature u prostoriji	[ne]
				Elektroničkim izjednačavanjem temperature u prostoriji s dnevnim programskim satom	[ne]
				Elektroničkim izjednačavanjem temperature u prostoriji s tjednim programskim satom	[da]
			<b>Druge mogućnosti izjednačavanja (možete odabrati više mogućnosti)</b>		
				Izjednačavanje temperature u prostoriji otkrivanjem prisutnosti	[ne]
				Izjednačavanje temperature u prostoriji otkrivanjem otvorenoga prozora	[ne]
				S mogućnošću izjednačavanja na daljinu	[ne]
				S prilagodljivim izjednačavanjem početka rada	[da]
				S ograničenjem vremena rada	[da]
				S globus senzorom	[ne]
Kontaktни podaci		<b>Gorenje gospodinjski aparati, d.o.o.</b>			

**MODELI**

---

OptiHeat 2000MP



OptiHeat 2000EWP



OptiHeat 2000GTP(GTWPT)





## TEHNIČKE SPECIFIKACIJE

Podaci	OptiHeat 2000MP	OptiHeat 2000EWP	OptiHeat 2000GTP(GTWPT)
Napon	220-240 V~	220-240 V~	220-240 V~
Frekvencija	50/60 Hz	50/60 Hz	50/60 Hz
Snaga	1000/2000 W	1000/2000 W	1000/2000 W
IP stupanj vodootpornosti	IP24		



### VAŽNO

Prije no što priključite uređaj na mrežu, obavite vizualni pregled kako biste se uvjerali da je u dobrome stanju i nije oštećen tijekom prijevoza.



### NAPOMENA

Ove su grijalice namijenjene uporabi u kućanstvu. Možete ih koristiti kao prijenosne uređaje ili ih postaviti na zid.



### UPOZORENJE

Uvijek postavljajte grijalicu na ravnu i stabilnu površinu.

Da biste spriječili opasnost od slučajnoga podešavanja termičkoga prekidača, nemojte priključivati ovaj uređaj preko vanjskoga sustava prekidača, poput programskoga sata, kao ni na instalaciju koja se često uključuje i isključuje.

### ZA VAŠO VARNOST

1. Prije uporabe grijalice pročitajte upute u cijelosti.
2. Grijalicu možete priključiti samo na jednofaznu utičnicu mrežnoga napona koji je naveden na natpisnoj pločici.
3. Kad izlazite van, isključite grijalicu: okrenite prekidač na OFF (0) (isključeno) i podesite termostat na najniži položaj. Uvijek izvucite utikač iz utičnice.
4. Neka zapaljivi materijali, poput namještaja, jastuka, posteljine, papira, odjeće, zavjesa itd. budu najmanje 100 cm udaljeni od grijalice.
5. Nemojte ništa stavljati na grijalicu ili ispred nje.
6. Grijalicu uvijek koristite u uspravnome položaju.
7. Nemojte okretati grijalicu prema zidovima, namještaju, zavjesama itd.
8. Grijalica se ne smije koristiti u prostorijama manjim od 4 m<sup>2</sup>.
9. Dok ne koristite grijalicu, uvijek izvucite utikač iz utičnice. Pritom nemojte vući priključni kabel.
10. Ostavite slobodan protok zraka (bez bilo kakvih predmeta) najmanje 1 m ispred i 50 cm iza grijalice.
11. Nemojte postavljati grijalicu izravno ispod električne utičnice.

12. Djeca ili životinje ne smiju dodirivati niti se igrati grijalicom. Budite oprezni jer se za vrijeme rada grijalice područje izlaska zraka jako zagrijava.
13. Nemojte pokrivati grijalicu. Ako je pokrivena, može doći do pregrijavanja.
14. Nemojte koristiti grijalicu u blizini tuša, kade za kupanje, umivaonika, bazena itd.
15. Nemojte ju koristiti u prostorijama u kojima se čuvaju eksplozivni plin, zapaljiva otapala, lak ili ljepilo.
16. Neka grijalica uvijek bude čista. Pazite kako u otvore za prozračivanje ili ispuhivanje ne bi dospio neki predmet, jer bi mogao uzrokovati električni udar, požar ili oštećenja na grijalici.
17. Ako grijalica padne, odnosno ako je oštećena, nemojte ju koristiti dok je ne pregleda stručno osoblje ovlaštenoga servisa.
18. Budite pažljivi ako grijalicu koriste, odnosno ako su njezinoj blizini djeca, osobe s tjelesnim oštećenjem ili domaće životinje.
19. Nemojte koristiti grijalicu za sušenje odjeće ili bilo kakvih tkanina.
20. Grijalica se ne smije koristiti za sušenje rublja. Pazite kako ne biste prekrili ulazne i izlazne mreže (mogućnost pregrijavanja).
21. Nemojte pomjerati grijalicu dok radi kako biste izbjegli pregrijavanje, a time i dodatnu opasnost od izbijanja požara.
22. Ako se oštete bilo koji dio grijalice ili priključni kabel, mora ih zamijeniti stručno osposobljen električar kako biste izbjegli opasnosti.
23. Nemojte postavljati grijalicu izravno ispod utičnice.
24. Nemojte koristiti grijalicu s programatorom, programskim satom ili bilo kojim drugim uređajem koji automatski uključuje grijalicu, jer postoji opasnost od izbijanja požara ako je grijalica pokrivena ili nepravilno postavljena.
25. Kad izlazite van ili odlazite na spavanje, nemojte ostavljati uključenu grijalicu.
26. Pazite kako se djeca ne bi igrala ovim uređajem.
27. Ovaj uređaj mogu koristiti djeca od 8 godina i starija. Osobe s umanjenim tjelesnim, perceptivnim i duševnim sposobnostima ili osobe bez iskustva ili poznavanja uređaja mogu koristiti uređaj ako su pod nadzorom ili ako dobiju odgovarajuće upute za uporabu uređaja na siguran način te ako razumiju opasnosti koje su povezane s njegovom uporabom.
28. Pazite kako se djeca ne bi igrala ovim uređajem. Djeca ne smiju čistiti ili održavati uređaj bez nadzora.
29. Djeca mlađa od 3 godine ne smiju biti u njegovoj blizini, odnosno moraju biti uvijek pod nadzorom.
30. Djeca od 3 do 8 godina mogu samo uključiti/isključiti grijalicu ako je osigurano da je postavljena, odnosno montirana u predviđenome uobičajenom radnom položaju te ako su pod nadzorom, odnosno ako ste ih podučili o sigurnoj uporabi uređaja te razumiju eventualne opasnosti.
31. Djeca od 3 do 8 godina ne smiju priključivati grijalicu na električnu mrežu, podešavati je ili je čistiti, kao ni obavljati korisničko održavanje.

***Nemojte ostavljati grijalicu bez nadzora dok je priključena na električni napon. Neki se dijelovi ove grijalice mogu jako zagrijati i uzrokovati opekline. Nemojte dodirivati vruće površine. Posebnu pozornost posvetite ako su u blizini djeca ili ranjive osobe.***

---

## OPIS

---

### OptiHeat 2000MP



1. Ploča poledine
2. Upravljačka ploča
3. Mrežni prekidač
4. Upravljanje temperature
5. Prednja ploča
6. Nogara

### OptiHeat 2000EWP



### OptiHeat 2000GTPT(GTWPT)



## SVOJSTVA

- Elegantna staklena ploča (OptiHeat 2000GTPT(GTWPT))
- Visokokvalitetni aluminijski grijaći element - brzo zagrijavanje s većim uštedama energije
- Upravljanje na dodir (OptiHeat 2000EWP i 2000GTPT(GTWPT))
- Programski sat
- Termostat
- Mehaničko upravljanje (OptiHeat 2000MP)
- LED-zaslon (OptiHeat 2000EWP i 2000GTPT(GTWPT))
- WIFI (OptiHeat 2000EWP)

## INSTALACIJA

- Panelne konvektorske grijalice se postavljaju na zid. Svi se modeli također mogu postaviti na nogare.
- Pričvrstite nogare na osnovnu ploču prateći skicu G1.
- Za pričvršćivanje na zid pratite skicu G2.
  1. Skinite nosač s konstrukcije, vidi sliku 1.
  2. U zida s obje strane izbušite rupe, a zatim umetnite plastične uloške i vijcima pričvrstite nosač u zid, kao što je prikazano na slici 2.
  3. Postavite grijalicu u odgovarajući položaj kako bi rupe bile poravnane s nosačem, vidi sliku 3.
  4. Do kraja pritegnite vijak na vrhu nosača, vidi sliku 4.
- Pazite na položaj konvektorske grijalice u odnosu na druge predmete.
- Nemojte ju postavljati ispod utičnice.
- Konvektorsku grijalicu odlikuje stupanj zaštite IP24.
- Ako je postavite u kupaonici, pazite kako bi površina bila zaštićena od vode.

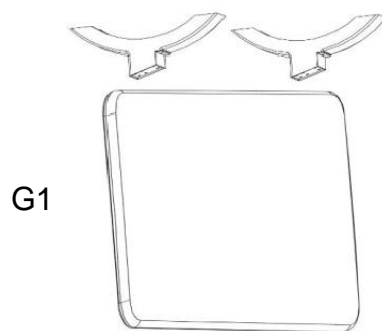

G2

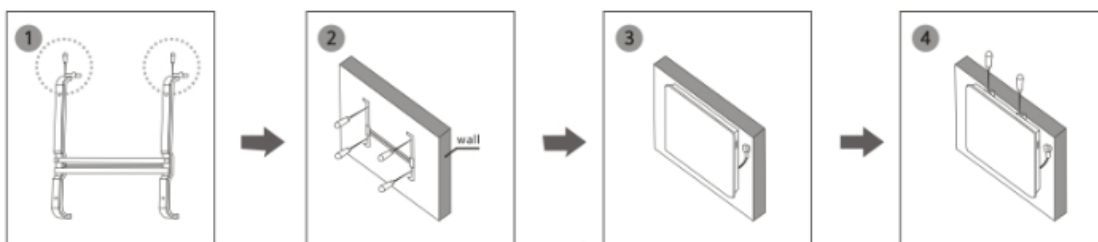

## UPUTE ZA UPORABU

---

*Upozorenje! Nemojte pokrivati uređaj!*

### **OptiHeat 2000MP**

- Postavite grijalicu na ravnu i stabilnu površinu.
- Podesite gumb termostata na off (isključenje).
- Priključite grijalicu na električnu utičnicu (naizmjenična struja).
- Okretanjem ručice termostata u smjeru kretanja kazaljki na satu ili u suprotnome smjeru podesite traženu temperaturu. Za brzo zagrijavanje sobe podesite ručicu termostata na najvišu razinu. Kad podešena temperatura bude dostignuta, okrećite termostat u suprotnome smjeru od smjera kretanja kazaljki na satu dok ne čujete klik. Grijaći elementi se isključuju. Također se isključuje kontrolna lampica.
- Konvektorska se grijalica automatski uključuje kad se temperatura smanji te se automatski isključuje kad se temperatura poveća. Grijalica održava odgovarajuću sobnu temperaturu.
- Ako ne namjeravate dulje vrijeme koristiti uređaj, isključite prekidač i izvucite utikač iz utičnice.

### **OptiHeat 2000EWP**

Priključite utikač u odgovarajuću mrežnu utičnicu.

Tipke zaslona na dodir odgovaraju funkcijama daljinskog upravljanja:

1. zaslom
2. temperatura
3. način
4. programski sat
5. snaga



### **Snaga**

Kad je grijalica uključena, pritisnite "power" i na gornjem dijelu zaslona prikazat će se temperatura.

Grijalica radi na podešenoj niskoj snazi zagrijavanja.

### **Način**

Pritisnite "mode" kako biste podesili nisku }} ili visoku temperaturu }}}

## Temperatura



Pritisnite tipku  kako biste izabrali traženu temperaturu od 5° - 40 °C.

## Programski sat

Tipkom "timer" možete podesiti aktiviranje ili zaustavljanje uređaja u traženome trenutku, s vremenskim intervalom od 1 do 24 sata.

## Funkcija WiFi

1. Telefonom skenirajte dolje navedeni kod QR ili potražite aplikaciju "Tuya Smart" te je preuzmite i instalirajte.
2. Biranjem broja vaše države unesite broj mobilnoga telefona i pritisnite "Get" kako biste dobili poruku s verifikacijskim kôdom.
3. Unesite verifikacijski kôd u poruku i pritisnite "Login" za prijavu u aplikaciju.
4. Pređite na aplikaciju, pritisnite "Add device" na dnu, kako je prikazano na slici 1.

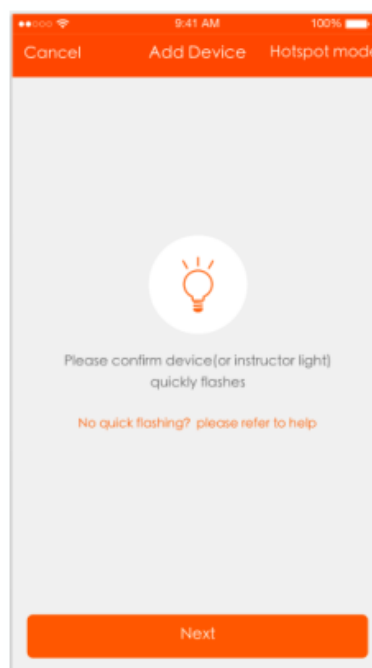

5. Moguća su dva načina povezivanja (način ulazne žarišne točke i način brzoga povezivanja). Zadani način jest način brzoga povezivanja. Korisnici mogu pritisnuti gore desno za prebacivanje na način povezivanja putem žarišne točke.
  - a. Za način brzoga povezivanja provjerite treperi li brzo kontrolna lampica uređaja.
  - b. Za način povezivanja putem žarišne točke provjerite treperi li sporo kontrolna lampica uređaja.
  - c. Ako lampica ne treperi kako je navedeno gore, pritisnite tipku za podešavanje uređaja  na 5 sekundi ili dulje dok ne počne treperiti kako je prikazano na slici u nastavku.
6. Odaberite Wi-Fi, unesite lozinku i pritisnite "Next", kako je prikazano na slici 2 dolje.

Kod načina brzoga povezivanja, sučelje App mijenja se tijekom mrežne konfiguracije postupka, kako je prikazano na slici 3. Slika 4 prikazuje sučelje kad se uređaj uspješno poveže.

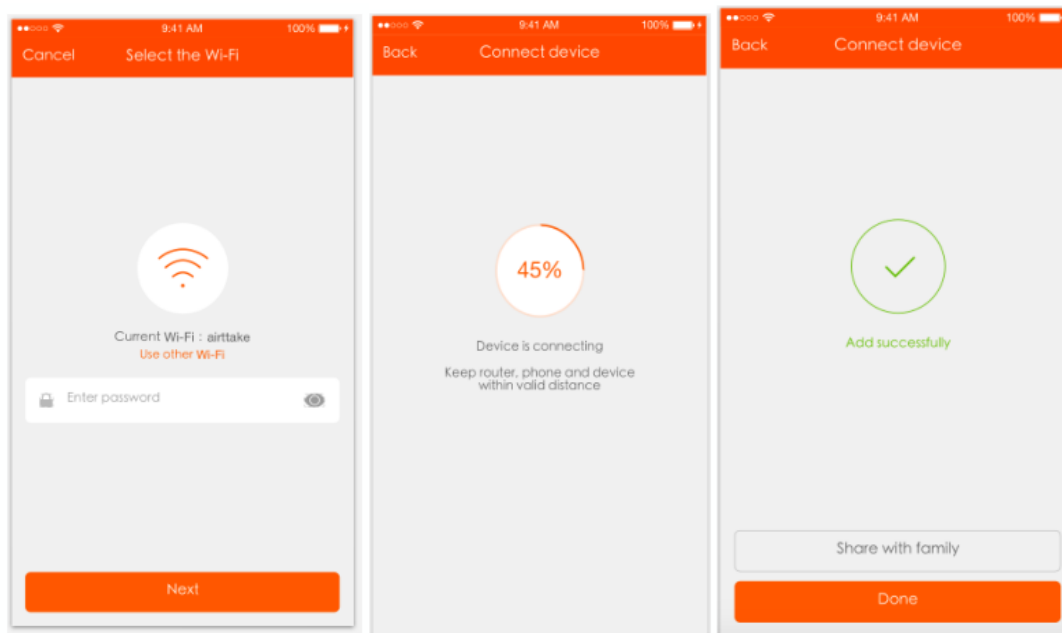

**Slika 2.**

**Slika 3.**

**Slika 4.**

Kad se uređaj uspješno poveže, pritisnite "Devices" na dnu. Prikazuje se naziv uređaja na popisu, kako je prikazano na slici 5. Pritisnite ga kako biste unijeli upravljačku ploču pametne utičnice.

Napomene:

Kad je uređaj povezan, zelena točka se prikazuje sprijeda na ikoni uređaja.

Kad je uređaj isključen, točka je sive boje.

Ako uređaj dijelite s drugima, prikazuje se simbol dvostrukoga čvora.

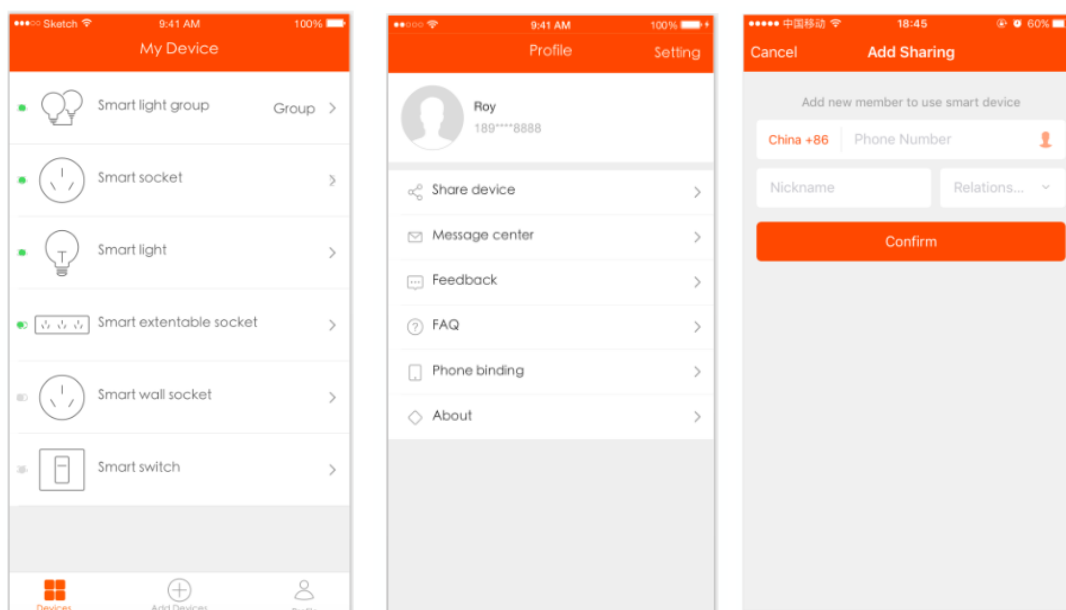

**Slika 5.**

**Slika 6.**

**Slika 7.**

7. "Moj profil" omogućuje uređivanje osobnih podataka. Ključne informacije prikazane su na slici 6:

- a. Osobni podaci: naziv računa i broj telefona
- b. Informacije o uređajima koji se dijele.
- c. Centar za poruke
- d. Unos za povratne informacije
- e. Često postavljena pitanja
- f. Povezivanje telefona: ako se upišete preko računa socijalne mreže, morate povezati broj svojeg telefona sa svojim računom.
- g. Više o tome

8. Dodaj dijeljenje: Kao što je prikazano na slici, korisnici mogu unijeti broj telefona novoga člana i dijeliti uređaj s njim. Novi član može upravljati uređajem putem svojeg računa, vidi sliku 7.

## Zvuk za rad

Ovaj uređaj emitira zvučni signal prilikom svakoga podešavanja rada.

## OptiHeat 2000GTPT (GTWPT)

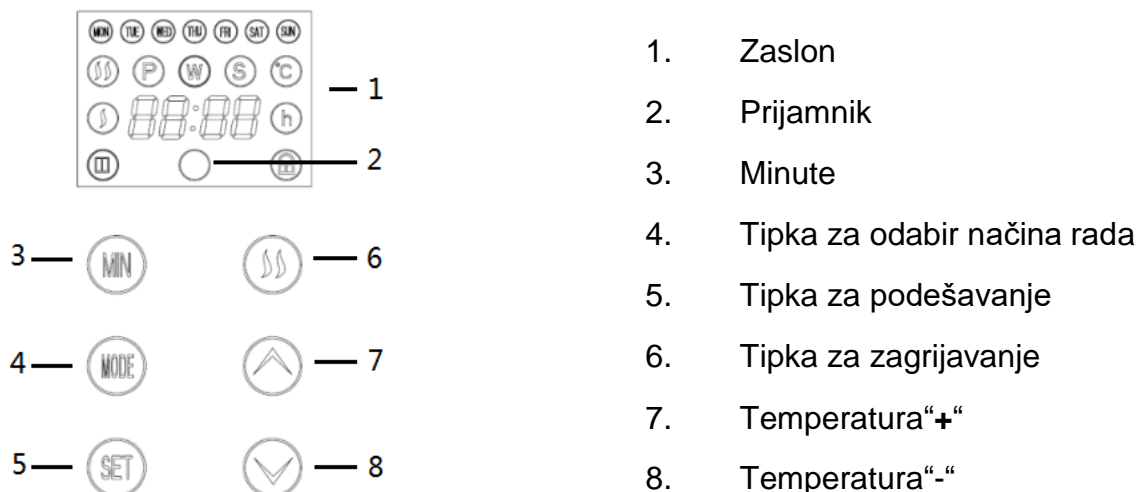

Umetnite utikač u odgovarajuću mrežnu utičnicu na instalaciji naizmjenične struje s naponom koji je jednak naponu navedenom na natpisnoj pločici.

Tipke zaslona na dodir odgovaraju funkcijama daljinskog upravljanja:



## Stanje pripravnosti

Najprije morate uključiti prekidač sa strane. Na zaslonu je prikaz, kao što je na skici 1, tj. stanje pripravnosti, bez zagrijavanja, na zaslonu se prikazuje .

Za podešavanje sati pritisnite i držite tipku , za podešavanje minuta pritisnite i držite tipku , a za podešavanje dana pritisnite i držite tipku . Vidi skicu 1.



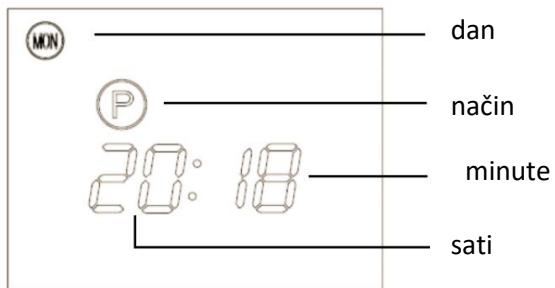

Skica 1.

### Rad

Pritisnite kako biste prebacili iz stanja pripravnosti u način rada; na skici 2. je prikaz zaslona, a na zaslonu se prikazuje .

Pritisnite tipku za podešavanje više ili niže temperature zagrijavanja. Niža je temperatura podešena kad se na zaslonu prikaže , a viša kad se na zaslonu prikaže . Vidi skicu 2.

Pritisnite tipku ili kako biste odabrali traženu temperaturu u intervalu 5 °-40 °C. Temperatura je prikazana u obliku dvije brojke, dvije lijeve prikazuju trenutnu temperaturu, a dvije desne podešenu temperaturu. Vidi skicu 3.

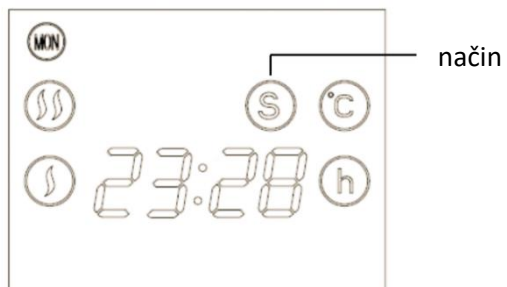

Skica 2.

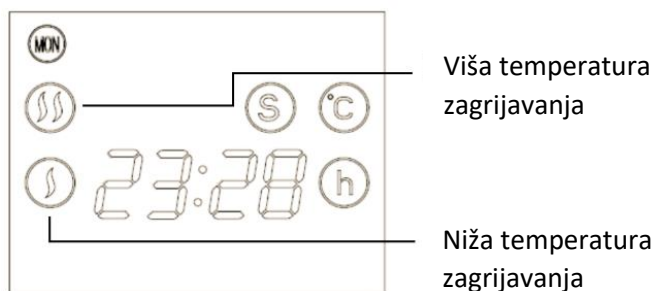

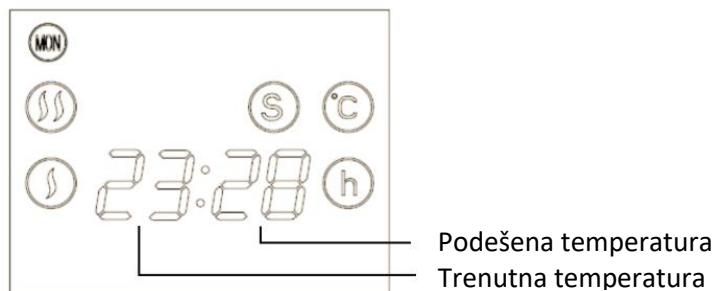

Skica 3.









Skica 4.

## Tjedni programski sat

Pritisnite  kako biste prebacili iz stanja pripravnosti u način rada; na skici 5. je prikaz zaslona, a na zaslonu se prikazuje .

Pritisnite tipku  za prebacivanje sljedećih programiranih trajanja zagrijavanja, vidi skicu 6.:

1. Ponedjeljak do petka
2. Ponedjeljak do subote
3. Svaki dan
4. Ponedjeljak, srijeda, petak
5. Utorak, četvrtak, subota
6. Kraj tjedna
7. Ponedjeljak do srijede
8. Četvrtak do subote
9. Sve uobičajeno

Pritisnite tipku  za podešavanje vremena uključenja i tipku  za podešavanje vremena isključenja. Na primjer, tipkom  podesite 9:00. To znači rad grijača od 0:00 do 9:00. Zatim pritisnite tipku  za podešavanje vremena isključenja. Ako podesite 12:00, isključuje se u 12:00. Zatim pritisnite tipku  i ponovno , **dok ne završite 24-satne postavke**. Kad je podešavanje završeno, prikazuje se trenutno vrijeme, vidi skicu 7.

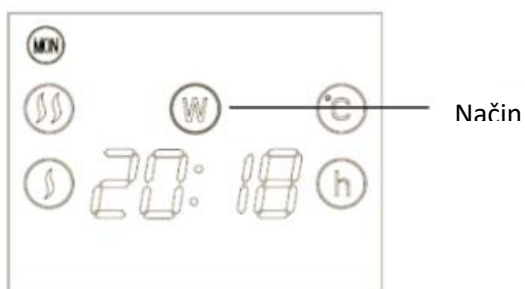

Skica 5.

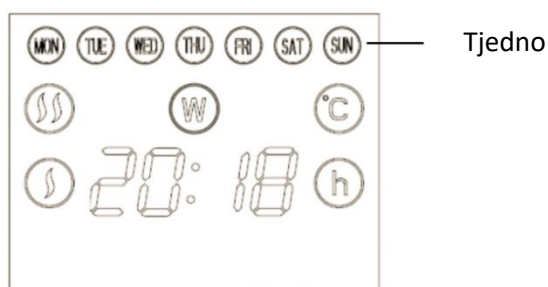

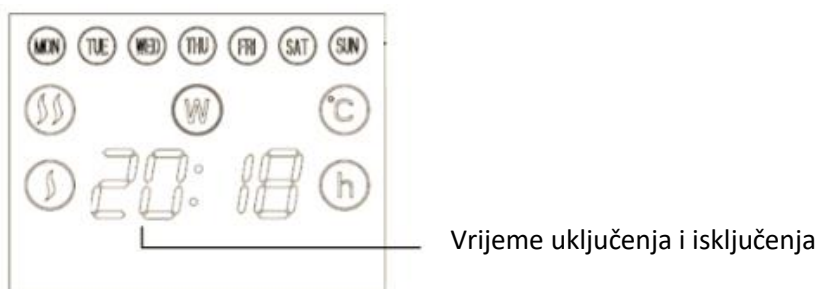

Skica 6.







Skica 7.

## Zaključavanje

Više puta pritisnite tipku , na zaslonu se prikazuje , a zatim uređajem više ne možete upravljati. Funkciju zaključavanja brišete na jednak način.

## Daljinsko upravljanje i upravljačka ploča:

1. **“SET”** P, W, S tri načina za odabir i podešavanje trenutnoga tjedna.
2. **“MODE”** Odaberite tjedan.
3.  Podesite zaključavanje.
4.  Podesite snagu.
5.  Podesite vrijeme rada i povećajte temperaturu.
6.  Podesite vrijeme rada i smanjite temperaturu.



## Zvuk za rad

Ovaj uređaj emitira zvučni signal prilikom svakoga podešavanja rada.

## ČIŠĆENJE

- Prije čišćenja izvucite utikač iz utičnice i pričekajte da se grijalica ohladi.
- Nemojte koristiti abrazivna sredstva za čišćenje ili otapala. Uređaj obrišite vlažnom mekanom krpom.
- Redovito čistite prašinu s površine.
- Uređaj nemojte prati ni stavljati pod vodu!
- Ako ne namjeravate dulje vremena koristiti grijalicu, obrišite ju i pospremite u kutiju.
- Čuvajte ju u suhom i prozračnom prostoru. Uvjerite se da vlažnost nije previsoka i da nema mehaničkoga pritiska na uređaj.

**Upozorenje! Proizvođač ne preuzima odgovornost za bilo kakva oštećenja uzrokovana izravno ili neizravno uslijed neuvažavanja ovih uputa, općih sigurnosnih propisa ili zbog obavljanja zahvata na konstrukciji uređaja.**



Ovaj znak znači da diljem EU ne smijete odlagati ovaj proizvod s drugim kućanskim otpacima. Da biste spriječili štetan utjecaj na okoliš ili ljudsko zdravlje zbog nekontroliranog odlaganja otpada, budite odgovorni i reciklirajte proizvode kako biste potakli održivu ponovnu uporabu materijalnih izvora. Za vraćanje starih uređaja koristite sustave vraćanja i prikupljanja ili se obratite prodavaču od kojeg ste kupili uređaj, a koji može preuzeti ovaj uređaj s ciljem ekološki sigurnoga recikliranja.

Tabela 2

## Zahtjevi za električne lokalne grijalice za zagrijavanje prostorija

Identifikacijska oznaka modela: OptiHeat 2000 MP					
Postavka	Simbol	Vrijednost	Jedinica	Postavka	Jedinica
<b>Izlazna toplinska snaga</b>				<b>Način dovođenja toplinske snage, samo za lokalne električne akumulacijske grijalice (odaberite jednu mogućnost)</b>	
Nazivna izlazna toplinska snaga	$P_{nom}$	2,0	kW	Ručno izjednačavanje dovođenja topline s ugrađenim termostatom	[ne]
Minimalna izlazna toplinska snaga (okvirno)	$P_{min}$	1,0	kW	Ručno izjednačavanje dovođenja topline s povratnom informacijom o temperaturi u prostoriji i/ili na otvorenom	[ne]
Najveća trajna izlazna toplinska snaga	$P_{max,c}$	2,0	kW	Elektroničko izjednačavanje dovođenja topline s povratnom informacijom o temperaturi u prostoriji i/ili na otvorenom	[ne]
<b>Dotatna potreba za električnom snagom</b>				Izjednačavanje izlazne toplinske snage ventilatorom	[ne]
Pri nazivnoj izlaznoj toplinskoj snazi	$eI_{max}$	2,0	kW	<b>Način izjednačavanja izlazne toplinske snage/temperature u prostoriji (odaberite jednu mogućnost)</b>	
Pri minimalnoj izlaznoj toplinskoj snazi	$eI_{min}$	1,0	kW	Jednostupanjskim izjednačavanjem izlazne toplinske snage, bez izjednačavanja temperature u prostoriji	[ne]
U stanju pripravnosti	$eI_{SB}$	0	kW	S dvama ili više ručnih stupnjeva, bez izjednačavanja temperature u prostoriji	[ne]
				Izjednačavanjem temperature u prostoriji mehaničkim termostatom	[da]
				Elektroničkim izjednačavanjem temperature u prostoriji	[ne]
				Elektroničkim izjednačavanjem temperature u prostoriji s dnevnim programskim satom	[ne]
				Elektroničkim izjednačavanjem temperature u prostoriji s tjednim programskim satom	[ne]
				<b>Druge mogućnosti izjednačavanja (možete odabrati više mogućnosti)</b>	
				Izjednačavanje temperature u prostoriji otkrivanjem prisutnosti	[ne]
				Izjednačavanje temperature u prostoriji otkrivanjem otvorenoga prozora	[ne]
				S mogućnošću izjednačavanja na daljinu	[ne]
				S prilagodljivim izjednačavanjem početka rada	[ne]
				S ograničenjem vremena rada	[ne]
				S globus senzorom	[ne]
Kontaktne podaci		<b>Gorenje gospodinski aparati, d.o.o.</b>			

### Zahtjevi za električne lokalne grijalice za zagrijavanje prostorija

Identifikacijska oznaka modela: OptiHeat 2000 EWP					
Postavka	Simbol	Vrijednost	Jedinica	Postavka	Jedinica
<b>Izlazna toplinska snaga</b>			<b>Način dovođenja toplinske snage, samo za lokalne električne akumulacijske grijalice (odaberite jednu mogućnost)</b>		
Nazivna izlazna toplinska snaga	$P_{nom}$	2,0	kW	Ručno izjednačavanje dovođenja topline s ugrađenim termostatom	[ne]
Minimalna izlazna toplinska snaga (okvirno)	$P_{min}$	0,001	kW	Ručno izjednačavanje dovođenja topline s povratnom informacijom o temperaturi u prostoriji i/ili na otvorenom	[ne]
Najveća trajna izlazna toplinska snaga	$P_{max,c}$	2,0	kW	Elektroničko izjednačavanje dovođenja topline s povratnom informacijom o temperaturi u prostoriji i/ili na otvorenom	[ne]
<b>Dotatna potreba za električnom snagom</b>			Izjednačavanje izlazne toplinske snage ventilatorom		[ne]
Pri nazivnoj izlaznoj toplinskoj snazi	$eI_{max}$	0	kW	<b>Način izjednačavanja izlazne toplinske snage/temperature u prostoriji (odaberite jednu mogućnost)</b>	
Pri minimalnoj izlaznoj toplinskoj snazi	$eI_{min}$	0	kW	Jednostupanjskim izjednačavanjem izlazne toplinske snage, bez izjednačavanja temperature u prostoriji	[ne]
U stanju pripravnosti	$eI_{sb}$	0,00 1	kW	S dvama ili više ručnih stupnjeva, bez izjednačavanja temperature u prostoriji	[ne]
				Izjednačavanjem temperature u prostoriji mehaničkim termostatom	[ne]
				Elektroničkim izjednačavanjem temperature u prostoriji	[ne]
				Elektroničkim izjednačavanjem temperature u prostoriji s dnevnim programskim satom	[ne]
				Elektroničkim izjednačavanjem temperature u prostoriji s tjednim programskim satom	[da]
			<b>Druge mogućnosti izjednačavanja (možete odabrati više mogućnosti)</b>		
				Izjednačavanje temperature u prostoriji otkrivanjem prisutnosti	[ne]
				Izjednačavanje temperature u prostoriji otkrivanjem otvorenoga prozora	[ne]
				S mogućnošću izjednačavanja na daljinu	[da]
				S prilagodljivim izjednačavanjem početka rada	[ne]
				S ograničenjem vremena rada	[ne]
				S globus senzorom	[ne]
Kontaktne podaci		<b>Gorenje gospodinjski aparati, d.o.o.</b>			

**Zahtjevi za električne lokalne grijalice za zagrijavanje prostorija**

Identifikacijska oznaka modela: OptiHeat 2000GTPT (GTWPT)					
Postavka	Simbol	Vrijednost	Jedinica	Postavka	Jedinica
<b>Izlazna toplinska snaga</b>			<b>Način dovođenja toplinske snage, samo za lokalne električne akumulacijske grijalice (odaberite jednu mogućnost)</b>		
Nazivna izlazna toplinska snaga	$P_{nom}$	2,0	kW	Ručno izjednačavanje dovođenja topline s ugrađenim termostatom	[ne]
Minimalna izlazna toplinska snaga (okvirno)	$P_{min}$	0	kW	Ručno izjednačavanje dovođenja topline s povratnom informacijom o temperaturi u prostoriji i/ili na otvorenom	[ne]
Najveća trajna izlazna toplinska snaga	$P_{max,c}$	2,0	kW	Elektroničko izjednačavanje dovođenja topline s povratnom informacijom o temperaturi u prostoriji i/ili na otvorenom	[ne]
<b>Dodatna potreba za električnom snagom</b>			Izjednačavanje izlazne toplinske snage ventilatorom		
Pri nazivnoj izlaznoj toplinskoj snazi	$e_{lmax}$	--	kW	<b>Način izjednačavanja izlazne toplinske snage/temperature u prostoriji (odaberite jednu mogućnost)</b>	
Pri minimalnoj izlaznoj toplinskoj snazi	$e_{lmin}$	--	kW	Jednostupanjskim izjednačavanjem izlazne toplinske snage, bez izjednačavanja temperature u prostoriji	[ne]
U stanju pripravnosti	$e_{lsb}$	0,00 1742	kW	S dvama ili više ručnih stupnjeva, bez izjednačavanja temperature u prostoriji	[ne]
				Izjednačavanjem temperature u prostoriji mehaničkim termostatom	[ne]
				Elektroničkim izjednačavanjem temperature u prostoriji	[ne]
				Elektroničkim izjednačavanjem temperature u prostoriji s dnevnim programskim satom	[ne]
				Elektroničkim izjednačavanjem temperature u prostoriji s tjednim programskim satom	[da]
			<b>Druge mogućnosti izjednačavanja (možete odabrati više mogućnosti)</b>		
				Izjednačavanje temperature u prostoriji otkrivanjem prisutnosti	[ne]
				Izjednačavanje temperature u prostoriji otkrivanjem otvorenoga prozora	[ne]
				S mogućnošću izjednačavanja na daljinu	[ne]
				S prilagodljivim izjednačavanjem početka rada	[da]
				S ograničenjem vremena rada	[da]
				S globus senzorom	[ne]
Kontaktни podaci		<b>Gorenje gospodinjski aparati, d.o.o.</b>			

## МОДЕЛИ

---

OptiHeat 2000MP



OptiHeat 2000EWP



OptiHeat 2000GTP(GTWPT)



## ТЕХНИЧЕСКАЯ СПЕЦИФИКАЦИЯ

---

Характеристики	OptiHeat 2000MP	OptiHeat 2000EWP	OptiHeat 2000GTP(GTWPT)
Напряжение	220-240В~	220-240В~	220-240В~
Частота	50/60 Гц	50/60 Гц	50/60 Гц
Мощность	1000/2000 Вт	1000/2000 Вт	1000/2000 Вт
Степень защиты – Водонепроницаемость	IP24		



### ВАЖНО

---

Перед подключением прибора к электросети убедитесь при визуальном осмотре, что устройство не повреждено и не получило каких-либо повреждений во время транспортировки.



### ПРИМЕЧАНИЕ

---

Данные обогреватели предназначены исключительно для бытового использования. Они могут использоваться как независимое переносное устройство, а также совместно с настенным креплением.



### МЕРЫ ПРЕДОСТОРОЖНОСТИ

---

Прибор всегда должен располагаться на ровной и устойчивой поверхности.

Во избежание рисков, связанных с непреднамеренным замыканием термовыключателя, электропитание для прибора не должно подаваться через внешнее коммутационное устройство, такого как таймер, или подключаться к цепи, которая регулярно включается и выключается компанией, предоставляющей услугу электроснабжения.



## **С ЦЕЛЬЮ ОБЕСПЕЧЕНИЯ БЕЗОПАСНОСТИ**

1. Перед использованием обогревателя прочитайте все соответствующие инструкции.
2. Подключайте обогреватель только к однофазной розетке с сетевым напряжением, указанным на заводской паспортной табличке.
3. Не покидайте дом во время работы прибора. При выходе из дома убедитесь, что переключатель находится в выключенном положении OFF (0), а термостат находится в минимальном положении. Всегда вынимайте вилку прибора из розетки.
4. Осуществляйте эксплуатацию обогревателя на расстоянии не менее 100 см от горючих материалов, таких как мебель, подушки, постельные принадлежности, бумага, одежда, занавески и т.д.
5. Не кладите ничего сверху или перед обогревателем.
6. Всегда используйте обогреватель в вертикальном положении.
7. Не помещайте обогреватель напротив стен, мебели, штор и т.д.
8. Не используйте прибор в помещениях площадью менее 4 м<sup>2</sup>.
9. Всегда выключайте обогреватель, когда он не используется. Не тяните за шнур, чтобы отключить обогреватель.
10. Обеспечьте свободное движение воздуха на расстоянии не менее 1 м спереди и 50 см сзади от нагревателя.
11. Не устанавливайте обогреватель непосредственно под стенной розеткой.
12. Не позволяйте животным или детям касаться или играть с обогревателем. Обращайте внимание на то, что во время работы воздуховод нагревается.
13. Не накрывайте прибор. Если прибор накрыт, существует риск перегрева.
14. Не используйте данный обогреватель вблизи душа, ванны, умывальника, бассейна и т. д.
15. Не используйте обогреватель в комнатах, где хранятся взрывоопасные легковоспламеняющиеся растворители, лаки или клей.
16. Поддерживайте чистоту поверхности обогревателя. Не допускайте попадания каких-либо предметов в вентиляционные или вытяжные отверстия, так как это может привести к поражению электрическим током, пожару или повреждению обогревателя.
17. Если обогреватель упал или был поврежден, его не следует использовать до тех пор, пока он не будет проверен специалистами квалифицированного сервисного центра.
18. Особое внимание требуется при эксплуатации обогревателя в помещениях, где присутствуют дети, люди с ограниченными возможностями или домашние животные.
19. Не используйте обогреватель для сушки одежды или ткани.
20. Не используйте обогреватель для сушки белья. Никогда не загораживайте входную и выходную решетки обогревателя (опасность перегрева).
21. Не перемещайте прибор во время его работы, чтобы избежать перегрева и дополнительного риска возгорания.
22. Если какая-либо часть обогревателя или шнура питания повреждена, его должен заменить квалифицированный электрик во избежание опасности перегрева или возгорания.
23. Обогреватель не должен находиться непосредственно под стенной розеткой.
24. Не используйте обогреватель с программатором, таймером или любым другим устройством, которое автоматически включает обогреватель, поскольку это повышает риск возникновения пожара, в случае если нагреватель накрыт или установлен неправильно.

25. Не оставляйте обогреватель включенным, когда выходите из дома или ложитесь спать.
26. Не разрешайте детям играть с прибором.
27. Данное устройство может использоваться детьми в возрасте от 8 лет и старше, а также лицами с ограниченными физическими, сенсорными или умственными возможностями, с недостатком опыта или знаний, если они находятся под надзором либо получили инструкции по безопасному использованию прибора и понимают опасности, связанные с его эксплуатацией.
28. Дети не должны играть с прибором. Уборка и обслуживание прибора не должны производиться детьми без присмотра.
29. Дети, не достигшие 3-летнего возраста, не должны использовать обогреватель, если они не находятся под непрерывным контролем.
30. Дети в возрасте от 3 лет и менее 8 лет могут включать и выключать прибор только при условии, что он установлен в нормальном рабочем положении, они находятся под надзором либо получили инструкции по безопасному использованию прибора и понимают опасности, связанные с его эксплуатацией.
31. Дети в возрасте от 3 лет и менее 8 лет не должны подключать к сети, регулировать и чистить прибор или выполнять его обслуживание.

***Не оставляйте прибор, подключенный к сети, без присмотра.***

***Некоторые детали обогревателя могут сильно нагреваться и вызывать ожоги. Не касайтесь горячих поверхностей обогревателя. Особое внимание следует уделять помещениям, где присутствуют дети и люди с ограниченными возможностями.***

## ОПИСАНИЕ

---

### OptiHeat 2000MP



1. Задняя панель
2. Панель управления
3. Выключатель питания
4. Регулирование температуры
5. Передняя панель
6. Ножки

### OptiHeat 2000EWP



### OptiHeat 2000GTPT(GTWPT)



## ХАРАКТЕРИСТИКИ

- Элегантная панель из черного стекла (OptiHeat 2000GTPT(GTWPT))
- Высококачественный алюминиевый нагревательный элемент – быстрый нагрев с высокой экономией электроэнергии
- Сенсорное управление (OptiHeat 2000EWP и 2000GTPT(GTWPT))
- Таймер
- Термостат
- Механическое управление (OptiHeat 2000MP)
- Светодиодный дисплей (OptiHeat 2000EWP и 2000GTPT(GTWPT))
- Wi-Fi (OptiHeat 2000EWP)

## УСТАНОВКА

---

- Панельные конвекционные воздухонагреватели должны крепиться на стену. Все изделия также могут быть установлены на ножках на полу.
- Установите ножки прибора на плинтусе в соответствии со схемой G1.
- Для настенного монтажа используйте схему G2.
  1. Удалите кронштейн из корпуса, см. Рисунок 1
  2. Просверлите отверстия в стене с каждой стороны, затем вставьте пластиковые расширяющиеся заглушки внутрь отверстий. Закрепите кронштейн в стене с помощью винта, см. Рисунок 2
  3. Установите обогреватель в соответствующее положение, чтобы отверстия совпадали с кронштейном, см. Рисунок 3
  4. Затяните винт в верхней части кронштейна, чтобы зафиксировать положение конвектора, см. Рисунок 4
- Обратите внимание на положение конвектора относительно других предметов.
- Запрещается размещать прибор под стенной розеткой.
- Конвектор имеет степень защиты - водонепроницаемость IP24.
- При эксплуатации прибора в ванной комнате, избегайте попадания воды на его поверхность.

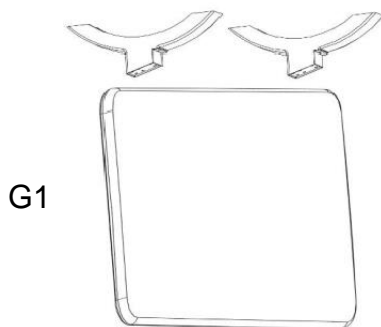

G2

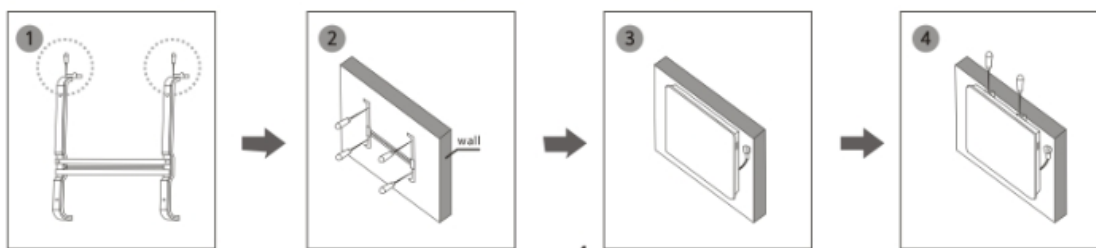

## ИНСТРУКЦИИ ПО ЭКСПЛУАТАЦИИ

*Внимание! Запрещено накрывать прибор!*

### OptiHeat 2000MP

- Установите обогреватель на плоскую устойчивую поверхность
- Переключите ручку термостата в положение «выключено»
- Подключите обогреватель к розетке переменного тока
- Переключив ручку термостата по часовой стрелке или против часовой стрелки, установите необходимую температуру. Для быстрого нагрева воздуха в комнате установите ручку термостата на максимальный уровень. Как только будет достигнута необходимая температура, поверните ручку термостата против часовой стрелки, пока не услышите щелчок. Нагревательные элементы выключатся. Индикатор работы прибора также выключится.
- Конвектор автоматически включается при понижении температуры и автоматически выключается при повышении температуры в помещении. Прибор поддерживает комфортную температуру окружающей среды.
- Если прибор не используется в течение длительного времени, выключите его с помощью выключателя и отключите от сети питания.

### OptiHeat 2000EWP

Вставьте штекер в соответствующую розетку.

Кнопки сенсорного экрана, расположенные на устройстве, соответствуют функциям пульта дистанционного управления:

1. дисплей
2. температура
3. режим
4. таймер
5. питание



## Питание

Когда устройство включено, нажмите кнопку «Питание» (Power). В верхней части дисплея отобразятся данные температуры.

Обогреватель работает в условиях низкой мощности нагрева.

## Режим

Нажмите кнопку «Режим» (Mode), чтобы отрегулировать низкую  $\{\}$  или высокую температуру работы обогревателя.  $\{\{\}$

## Температура



Нажмите кнопку , чтобы выбрать нужную температуру в диапазоне 5° - 40°C.

## Таймер

Кнопка таймера может быть настроена на запуск или остановку работы прибора в нужное время с интервалом от 1 до 24 часов.

## Функция Wi-Fi

1. С помощью телефона отсканируйте QR-код ниже или выполните поиск приложения «TuYa Smart» для дальнейшей загрузки и установки приложения на телефон.
2. Выберите код своей страны, введите номер мобильного телефона и нажмите «Получить» (Get), чтобы получить сообщение с подтверждением кода.
3. Введите код подтверждения в сообщении и нажмите «Войти» (Login), чтобы войти в Приложение.
4. Перейдите в приложение, нажмите «добавить устройство» (add device) внизу, как показано на Рисунке 1.

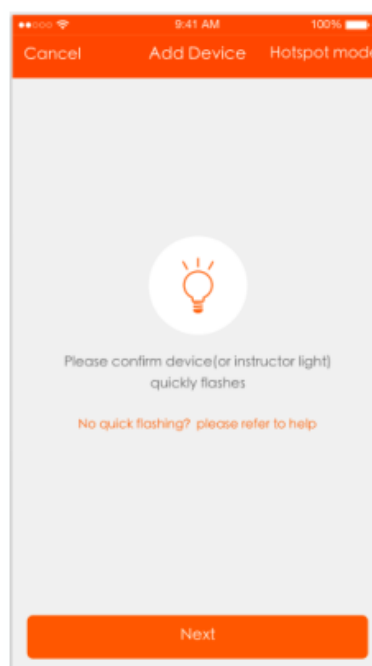

Pic 1

5. Существуют два способа подключения Приложения (режим точки доступа и режим быстрого подключения). Режим быстрого подключения является режимом по умолчанию. Пользователь может нажать кнопку в верхнем правом углу, чтобы переключить соединение в режим точки доступа.

а. В режиме быстрого подключения убедитесь, что индикатор устройства мигает быстро.

б. В режиме точки доступа убедитесь, что индикатор устройства мигает медленно.

с. Если индикатор не мигает, как описано выше, удерживайте кнопку сброса  устройства в течение 5 секунд или дольше, пока индикатор не начнет мигать правильно, как показано на Рисунке ниже.

6. Выберите Wi-Fi сеть, введите пароль и коснитесь кнопки «Далее» (Next), как показано на Рисунке 2 ниже.

В режиме быстрого подключения интерфейс Приложения будет изменяться в процессе конфигурации сети, как показано на Рисунке 3. На Рисунке 4 показан интерфейс при успешном подключении устройства.



Рис. 2

Рис. 3

Рис. 4

7. После успешного подключения устройства нажмите кнопку «Устройства» (Devices) внизу. Название устройства отображается в списке, как показано на Рисунке 5. Коснитесь названия, чтобы войти в панель управления «smart socket».

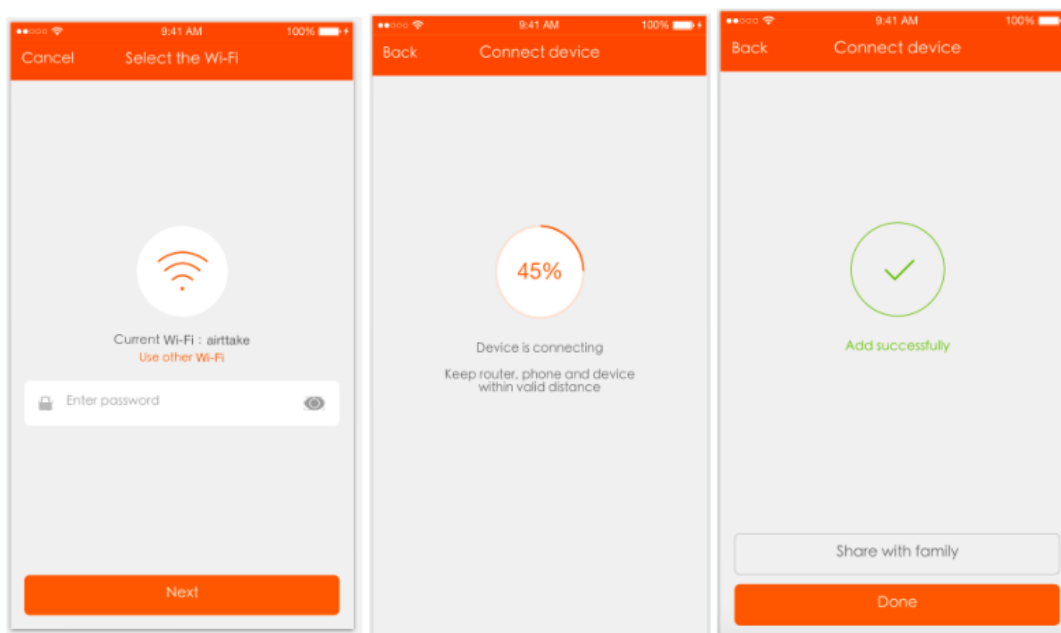
Примечания:

Когда устройство подключено к сети, на передней панели устройства отображается зеленая точка.

Когда устройство находится в автономном режиме, точка на передней панели устройства будет серой.

Если устройство совместно используется другими пользователями, будет отображаться двойная петля.

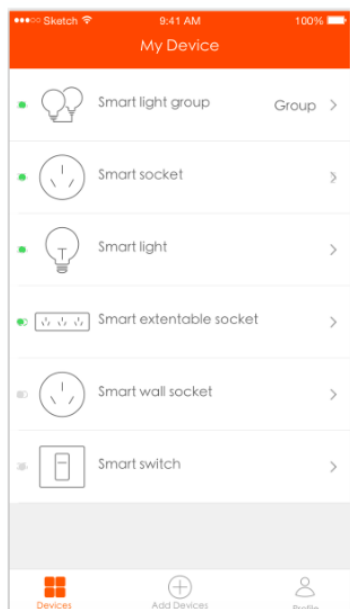

**Рис. 5**

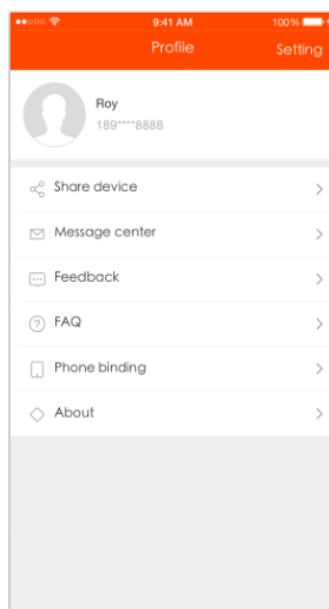

**Рис. 6**

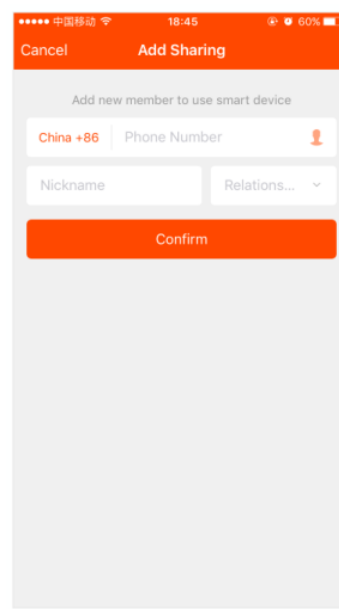

**Рис. 7**

8. «Мой профиль» - это место, где пользователи могут управлять личной информацией. Основные разделы представлены ниже и на Рисунке 6:

- a. Личные данные: учетная запись и номер мобильного телефона
- b. Информация об общих устройствах
- c. Центр сообщений
- d. Раздел для отправки отзыва
- e. Часто задаваемые вопросы
- f. Привязка телефона. Если Вы входите в систему через учетную запись в социальной сети, Вы можете привязать свой номер телефона к учетной записи.
- g. О приложении

9. Добавить общий доступ: как показано на рисунке выше, пользователи могут ввести номер мобильного телефона нового участника и поделиться с ним возможностями управления прибором. Новый пользователь сможет управлять прибором через свою учетную запись, см. Рисунок 7.

## **Сигнал подключения**

Устройство издает звуковой сигнал при каждом срабатывании прибора.



## OptiHeat 2000GTPT (GTWPT)

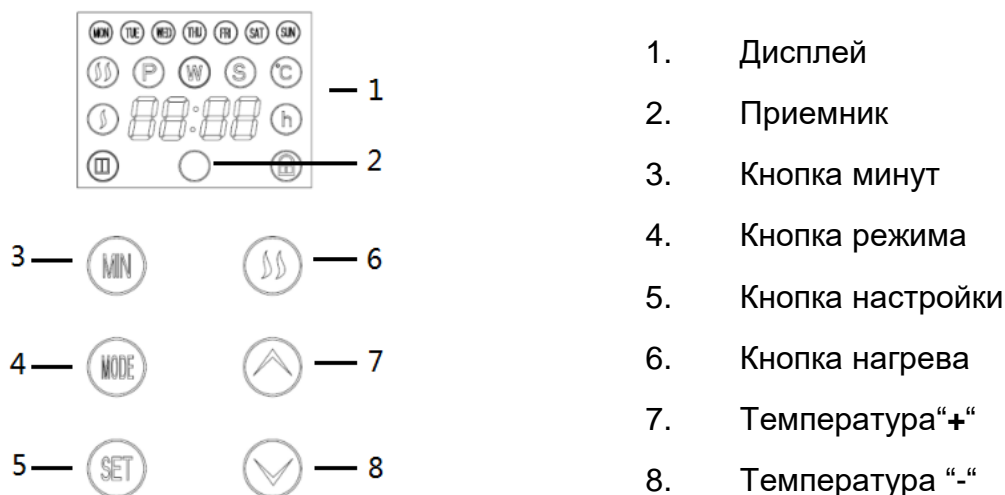

Вставьте вилку в подходящую розетку переменного тока с напряжением согласно маркировке прибора.

Кнопки сенсорного экрана, расположенные на устройстве, соответствуют функциям пульта дистанционного управления:



### Режим ожидания

Прежде чем Вы переведете обогреватель в рабочий режим, поверните ручку переключателя. Дисплей отобразит режим ожидания без обогрева, как показано на Рисунке 1 ниже. Значок  отображается на экране.

Удерживайте кнопку , чтобы установить часы, удерживайте кнопку , чтобы установить минуты, удерживайте кнопку , чтобы установить день, см. Рисунок 1 ниже.









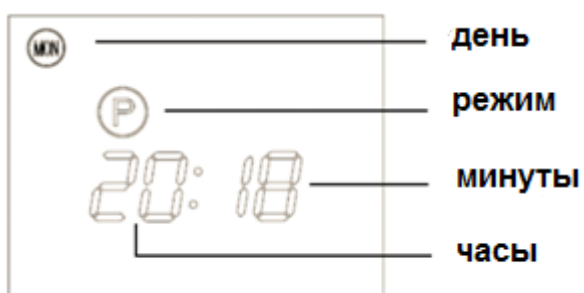

Рисунок 1

## Рабочий режим

Нажмите кнопку , чтобы перейти из режима ожидания в рабочий режим.

Изображение на дисплее соответствует Рисунку 2 ниже, значок  отображается на экране.

Нажмите кнопку , чтобы отрегулировать высокую температуру работы обогревателя и низкую температуру работы обогревателя. Значок  на экране соответствует низкой температуре работы обогревателя, значок  на экране соответствует высокой температуре работы обогревателя, см. Рисунок 2 ниже.

Нажмите кнопку  или  для выбора необходимой температуры в диапазоне 5° - 40° C. Температура отображается в двух числах. Число слева показывает текущую температуру, число справа показывает устанавливаемую температуру, см. Рисунок 3.



Рис. 2





Рис. 3

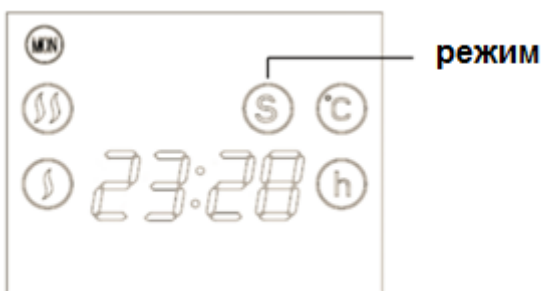

Рис. 4







## Режим недельного таймера

Нажмите кнопку , чтобы перейти из режима ожидания в рабочий режим.

Изображение на дисплее будет соответствовать Рисунку 5 ниже. Значок  отобразится на экране.

Нажмите кнопку  для выбора одного из следующих предварительно запрограммированных периодов обогрева, см. Рисунок 6.

1. от пн. до пт. (Mon. to Fri).
2. от пн. до сб. (Mon. to Sat).
3. ежедневно (Every day)
4. пн., ср., пт. (Mon., Wed., Fri).
5. вт., чт., сб. (Tues., Thur., Sat).
6. выходные (Weekend)
7. от пн. до ср. (Mon. to Wed).
8. от чт. до сб. (Thur. to Sat).
9. нормальная работа.

Нажмите кнопку , чтобы установить время начала работы, нажмите кнопку , чтобы установить время остановки. Например, нажмите кнопку  и установите числовое значение 9:00, это означает, что от 0:00 до 9:00, обогреватель будет работать. Затем нажмите кнопку , чтобы установить время остановки. Если, к примеру, будет установлено значение 12:00, обогреватель прекратит работу в 12:00, и затем снова нажмите кнопки  и  **до 24 часов и завершите установку.** Когда настройка будет завершена, на дисплее отобразится текущее время, см. Рисунок 7.



Рис. 5





Рис. 6

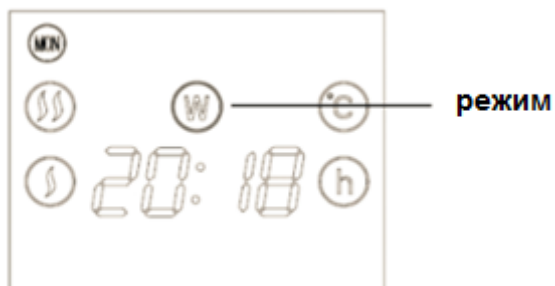



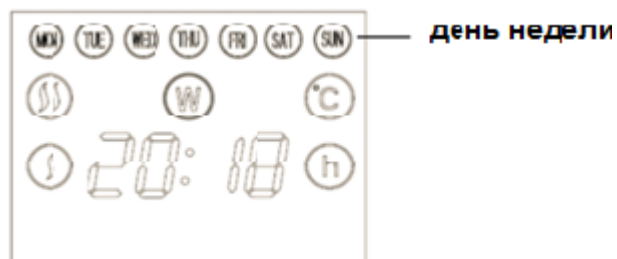

Рис. 7

### Блокировка от детей

Удерживайте кнопку , на экране отобразится значок . Совершение каких-либо действий будет невозможно. Нажмите на кнопку еще раз таким же образом, чтобы отменить функцию блокировки от детей.

### Дистанционное управление и панель управления:

1. **“SET”** P, W, S три режима для выбора и настройки текущей недели.
2. **“MODE”** Настройка работы обогревателя на неделю.
3.  Установка блокировки от детей.
4.  Регулировка мощности.
5.  Открыть установку времени и повысить температуру.
6.  Закрыть установку времени и понизить температуру.



### Сигнал подключения

Устройство издает звуковой сигнал при каждом срабатывании прибора.

## ОЧИСТКА

---

- Перед очисткой обогревателя подождите пока он остынет и отключите его от сети.
- Не используйте абразивы и растворители. Протрите прибор мягкой влажной тканью.
- Необходимо регулярно удалять пыль с поверхности прибора.
- Запрещается мыть прибор и помещать его в воду!
- В случае длительного простоя, предварительно протрите поверхности прибора и поставьте его в цветную коробку.
- Прибор следует хранить в сухом вентилируемом месте. Избегайте высокой влажности и механического воздействия на прибор.

***Внимание! Изготовитель не несет ответственности за любой ущерб, нанесенный прямо или косвенно, в результате несоблюдения данных инструкций по эксплуатации, нарушения общих правил безопасности или вмешательства в конструкцию изделия.***



Эта маркировка указывает, что данный продукт нельзя утилизировать вместе с другими бытовыми отходами по всей территории ЕС. Для предотвращения возможного вреда окружающей среде или здоровью людей в результате неконтролируемого накопления отходов, утилизируйте их ответственно, чтобы способствовать устойчивому повторному использованию материальных ресурсов. Для возврата прибора, бывшего в эксплуатации, воспользуйтесь системами возврата и сбора отходов или обратитесь к продавцу, у которого был приобретен продукт. Продавец поможет обеспечить безопасную для окружающей среды утилизацию продукта.

Таблица 2

## Требования к информации для электрических обогревателей помещений локального использования

Название(-я) модели: OptiHeat 2000 MP					
Величина	Символ	Значение	Ед. изм.	Элемент	Наличие
<b>Тепловая мощность</b>				<b>Тип тепловой мощности, только для электрических тепловых аккумуляторов локального использования (один вариант на выбор)</b>	
Номинальная тепловая мощность	$P_{nom}$	2.0	кВт	ручной контроль теплового заряда, с встроенным термостатом	[нет]
Мин. тепловая мощность (индикативная)	$P_{min}$	1.0	кВт	ручной контроль теплового заряда с обратной связью по температуре в помещении и/или на улице	[нет]
Макс. непрерывная тепловая мощность	$P_{max,c}$	2.0	кВт	электронный контроль теплового заряда с обратной связью по температуре в помещении и/или на улице	[нет]
<b>Дополнительное потребление электроэнергии</b>				подача тепла при помощи вентилятора	[нет]
При номинальной тепловой мощности	$eI_{max}$	2.0	кВт	<b>Тип контроля тепловой мощности/температуры в помещении (один на выбор)</b>	
При мин. тепловой мощности	$eI_{min}$	1.0	кВт	два уровня тепловой мощности, без контроля температуры в помещении	[нет]
В режиме ожидания	$eI_{sb}$	0	кВт	два или более уровня ручного контроля, без контроля температуры в помещении	[нет]
				с механическим контролем температуры в помещении, с термостатом	[да]
				с электронным контролем температуры в помещении	[нет]
				электронный контроль температуры в помещении плюс суточный таймер	[нет]
				электронный контроль температуры в помещении плюс недельный таймер	[нет]
				<b>Другие опции контроля (возможен выбор нескольких вариантов)</b>	
				контроль температуры в помещении, с датчиком присутствия	[нет]
				контроль температуры в помещении, с функцией обнаружения открытых окон	[нет]

				с опцией дистанционного управления	[нет]
				с адаптивным контролем запуска	[нет]
				с ограничением времени работы	[нет]
				с черной лампочкой-датчиком	[нет]
Контакты		<b>Gorenje gospodinjski aparati, d.o.o.</b>			

**Требования к информации для электрических обогревателей помещений локального использования**

Название(-я) модели: OptiHeat 2000 EWP					
Величина	Символ	Значение	Ед. изм.	Элемент	Наличие
<b>Тепловая мощность</b>				<b>Тип тепловой мощности, только для электрических тепловых аккумуляторов локального использования (один вариант на выбор)</b>	
Номинальная тепловая мощность	$P_{nom}$	2.0	кВт	ручной контроль теплового заряда, с встроенным термостатом	[нет]
Мин. тепловая мощность (индикативная)	$P_{min}$	0.001	кВт	ручной контроль теплового заряда с обратной связью по температуре в помещении и/или на улице	[нет]
Макс. непрерывная тепловая мощность	$P_{max,c}$	2.0	кВт	электронный контроль теплового заряда с обратной связью по температуре в помещении и/или на улице	[нет]
<b>Дополнительное потребление электроэнергии</b>				подача тепла при помощи вентилятора	[нет]
При номинальной тепловой мощности	$e_{lmax}$	0	кВт	<b>Тип контроля тепловой мощности/температуры в помещении (один на выбор)</b>	
При мин. тепловой мощности	$e_{lmin}$	0	кВт	один уровень тепловой мощности, без контроля температуры в помещении	[нет]
В режиме ожидания	$e_{lsv}$	0.001	кВт	два уровня тепловой мощности, без контроля температуры в помещении	[нет]
				с механическим контролем температуры в помещении, с термостатом	[нет]
				с электронным контролем температуры в помещении	[нет]
				электронный контроль температуры в помещении плюс суточный таймер	[нет]
				электронный контроль температуры в помещении плюс недельный таймер	[да]

				<b>Другие опции контроля (возможен выбор нескольких вариантов)</b>	
				контроль температуры в помещении, с датчиком присутствия	[нет]
				контроль температуры в помещении, с функцией обнаружения открытых окон	[нет]
				с опцией дистанционного управления	[да]
				с адаптивным контролем запуска	[нет]
				с ограничением времени работы	[нет]
				с черной лампочкой-датчиком	[нет]
Контакты		<b>Gorenje gospodinjski aparati, d.o.o.</b>			

#### Требования к информации для электрических обогревателей помещений локального использования

Название(-я) модели: OptiHeat 2000 GTPT / OptiHeat 2000 GTWPT					
Величина	Символ	Значение	Ед. изм.	Элемент	Наличие
<b>Тепловая мощность</b>			<b>Тип тепловой мощности, только для электрических тепловых аккумуляторов локального использования (один вариант на выбор)</b>		
Номинальная тепловая мощность	$P_{nom}$	2.0	кВт	ручной контроль теплового заряда, с встроенным термостатом	[нет]
Мин. тепловая мощность (индикативная)	$P_{min}$	0	кВт	ручной контроль теплового заряда с обратной связью по температуре в помещении и/или на улице	[нет]
Макс. непрерывная тепловая мощность	$P_{max,c}$	2.0	кВт	электронный контроль теплового заряда с обратной связью по температуре в помещении и/или на улице	[нет]
<b>Дополнительное потребление электроэнергии</b>			подача тепла при помощи вентилятора		[нет]
При номинальной тепловой мощности	$eI_{max}$	--	кВт	<b>Тип контроля тепловой мощности/температуры в помещении (один на выбор)</b>	
При мин. тепловой мощности	$eI_{min}$	--	кВт	один уровень тепловой мощности, без контроля температуры в помещении	[нет]
В режиме ожидания	$eI_{sb}$	0.0017 42	кВт	два уровня тепловой мощности, без контроля температуры в помещении	[нет]



				с механическим контролем температуры в помещении, с термостатом	[нет]
				с электронным контролем температуры в помещении	[нет]
				электронный контроль температуры в помещении плюс суточный таймер	[нет]
				электронный контроль температуры в помещении плюс недельный таймер	[да]
				<b>Другие опции контроля (возможен выбор нескольких вариантов)</b>	
				контроль температуры в помещении, с датчиком присутствия	[нет]
				контроль температуры в помещении, с функцией обнаружения открытых окон	[нет]
				с опцией дистанционного управления	[нет]
				с адаптивным контролем запуска	[да]
				с ограничением времени работы	[да]
				с черной лампочкой-датчиком	[нет]
Контакты		<b>Gorenje gospodinjski aparati, d.o.o.</b>			

**MODEL Y**

---

OptiHeat 2000MP



OptiHeat 2000EWP



OptiHeat 2000GTP(GTWPT)



## TECHNICKÉ PARAMETRY

Podrobnosti	OptiHeat 2000MP	OptiHeat 2000EWP	OptiHeat 2000GTP(GTWPT)
Napětí	220-240V~	220-240V~	220-240V~
Kmitočet	50/60Hz	50/60Hz	50/60Hz
Napájení	1000/2000W	1000/2000W	1000/2000W
IP voděodolné	IP24		



### DŮLEŽITÉ

Před zapojením jednotky do sítě se vizuální kontrolou přesvědčte, že je jednotka neporušená a během přepravy neutrpěla žádné poškození.



### POZNÁMKA

Tyto ohřívače jsou určeny pouze pro domácí použití. Lze je použít jako přenosné zařízení i jako nástěnné zařízení.



### UPOZORNĚNÍ

Spotřebič musí být vždy umístěn na rovném a stabilním povrchu.

Aby nedocházelo k nebezpečí způsobenému neúmyslným resetováním ohřívání, nesmí být tento spotřebič napájen externím spínacím zařízením, jako je časovač, ani připojen k obvodu, který je pravidelně zapínán a vypínán.

### PRO VAŠI VLASTNÍ BEZPEČNOST

1. Před použitím ohřívače si přečtěte všechny pokyny.
2. Ohřívač připojujte pouze k jednofázové zásuvce se síťovým napětím podle údajů na typovém štítku.
3. Když je spotřebič v provozu, neopouštějte domov: ujistěte se, že je spínač v poloze OFF (0) a termostat je v minimální poloze. Vždy odpojte spotřebič ze sítě.
4. Udržujte hořlavé materiály, jako je nábytek, polštáře, povlečení, papíry, oblečení a záclony, nejméně metr od ohřívače.
5. Na ohřívač ani před ohřívač nic nepokládejte.
6. Vždy používejte ohřívač ve svislé poloze.

7. Nesměrujte ohřívач na stěny, nábytek, záclony atd.
8. Nepoužívejte ohřívач v místnostech menších než 4m<sup>2</sup>.
9. Pokud ohřívач nepoužíváte, vytáhněte zástrčku ze zásuvky. Netahejte za kabel, abyste odpojili ohřívач.
10. Udržujte přívod a odvod vzduchu před předměty nejméně 1 m před a 50 cm za ohřívачem.
11. Neinstalujte ohřívач bezprostředně pod zásuvkou.
12. Nedovolte, aby se zvířata nebo děti ohřívачe dotýkaly nebo si s ním hrály. Pozor, výstup vzduchu se během provozu zahřívá.
13. Nepokryvejte ohřívач. Pokud je pokryt, hrozí nebezpečí přehřátí.
14. Nepoužívejte tento ohřívач v blízkosti sprch, vany, umyvadla nebo bazénu atd.
15. Nepoužívejte ohřívач v místnostech obsahujících výbušná plynná hořlavá rozpouštědla, laky nebo lepidla.
16. Udržujte ohřívач čistý. NEDOVOLTE, aby cizí předměty pronikly do větracích nebo výfukových otvorů, protože by to mohlo způsobit úraz elektrickým proudem, požár nebo poškození ohřívачe.
17. Pokud ohřívач spadl nebo je poškozen, neměl by se používat, dokud není zkontrolován kvalifikovaným servisním střediskem.
18. Je-li topné těleso používáno dětmi nebo v jejich blízkosti, osobami trpícími tělesným postižením nebo domácími mazlíčky, je nutný přísný dohled.
19. Nepoužívejte k sušení oděvů nebo jiných tkanin.
20. Nepoužívejte ohřívач k sušení prádla. Nikdy nezakryvejte vstupní a výstupní mřížky (nebezpečí přehřátí).
21. Nehýbejte se spotřebičem, pokud je v provozu, aby nedošlo k přehřátí s rizikem požáru.
22. Pokud dojde k poškození kterékoli části ohřívачe nebo napájecího kabelu, musí být vyměněn kvalifikovaným elektrikářem. Aby se zabránilo nebezpečí.
23. Ohřívач nesmí být umístěn bezprostředně pod zásuvkou.
24. Nepoužívejte tento ohřívач s programátorem, časovačem ani jiným zařízením, které automaticky zapíná ohřívач, protože v případě, že je ohřívач zakrytý nebo umístěn nesprávně, hrozí nebezpečí požáru.
25. Nenechávejte ohřívач zapnutý, když opouštíte domov nebo spíte.
26. Děti musí být neustále pod dohledem a musí být zajištěno, že si se zařízením nehrají.
27. Tento spotřebič mohou používat děti od 8 let a osoby se sníženými psychickými, fyzickými či smyslovými schopnostmi či nedostatkem zkušeností a znalostí, pokud tak činí pod dohledem, nebo jim předem byly dány instrukce o bezpečném použití spotřebiče a jsou seznámeni s přítomnými riziky.
28. Děti si se zařízením nesmějí hrát. Čištění a údržbu nesmějí děti provádět bez dozoru.
29. Dětem mladším 3 let by měl být zabráněn přístup k spotřebiči, nebo by měly být neustále pod dohledem.
30. Děti ve věku od 3 let do 8 let smějí zapínat / vypínat spotřebič pouze za předpokladu, že byl umístěn nebo nainstalován v určeném normálním provozním postavení a že byl zajištěn dohled nebo poučení o používání spotřebiče bezpečným způsobem a rozumí souvisejícím rizikům.
31. Děti od 3 let do 8 let nesmějí spotřebič zapojovat, ovládat a čistit ani provádět údržbu.

***Pokud je ohřívач zapojen do sítě, nenechávejte ho bez dozoru. UPOZORNĚNÍ - Některé části tohoto ohřívачe mohou být velmi horké a způsobit popáleniny. Nedotýkejte se horkých částí. Zvláštní pozornost je třeba věnovat v přítomnosti dětí a zranitelných osob.***

## POPIS

---

### OptiHeat 2000MP



1. Zadní panel
2. Kontrolní panel
3. Vypínač
4. Regulace teploty
5. Přední panel
6. Nožičky

### OptiHeat 2000EWP



### OptiHeat 2000GTPT(GTWPT)



## VLASTNOSTI PRODUKTU

- Elegantní skleněný panel (OptiHeat 2000GTPT (GTWPT) )
- Vysoce kvalitní hliníkový topný element - rychlé vytápění s vyšší úsporou energie
- Dotykové ovládání (OptiHeat 2000EWP a 2000GTPT (GTWPT))
- Časovač
- Termostat
- Mechanické ovládání (OptiHeat 2000MP)
- LED displej (OptiHeat 2000EWP a 2000GTPT (GTWPT))
- WIFI (OptiHeat 2000EWP)

## INSTALACE

- Panelové konvektory by měly být namontovány na zeď. Všechny modely mohou být také postaveny na nožičkách.
- Namontujte nožičky na základní desku podle schématu G1.
- Pro schéma montáže na zeď viz G2.
  1. Odšroubujte držák z těla, viz obrázek 1
  2. Vyvrtejte otvory na obou stranách na zdi, poté vložte plastové rozšířené hmoždinky dovnitř, upevněte držák do zdi pomocí šroubu, viz obrázek 2
  3. Umístěte ohřívač do vhodné polohy tak, aby otvory byly zarovnané s držákem. Viz obrázek 3
  4. Utáhněte šroub na horní straně držáku pro stabilní uchycení, obrázek 4
- Věnujte pozornost poloze konvektoru s ohledem na jiné předměty.
- Je zakázáno umísťovat ohřívač pod zásuvku.
- Konvektor má vodě odolnou ochranu IP24
- Pokud umístíte ohřívač do koupelny, zabraňte pronikání vody na povrch.

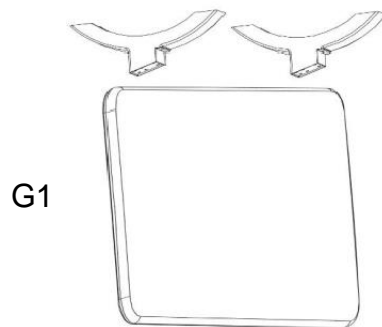

G2

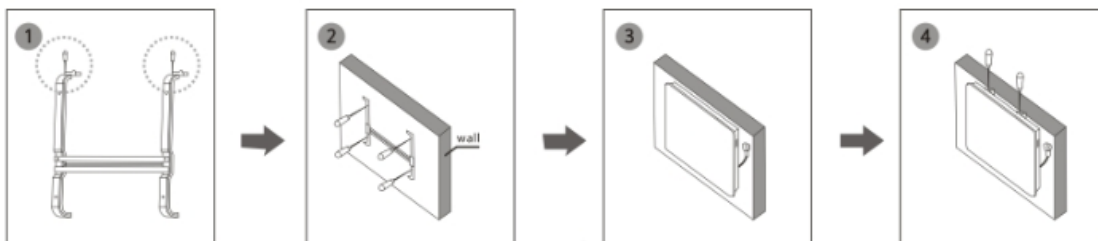

## POKYNY K PROVOZU

---

**Pozor!** Nepokrývejte spotřebič!

### OptiHeat 2000MP

- Umístěte ohřívač na rovný stabilní povrch
- Přepněte knoflík termostatu do polohy vypnuto
- Zapojte ohřívač do zásuvky střídavého proudu
- Otáčením termostatu ve směru nebo proti směru hodinových ručiček nastavte požadovanou teplotu. Pro rychlé vytápění místnosti nastavte termostat na maximální úroveň. Jakmile je dosaženo požadované teploty, otáčejte termostatem proti směru hodinových ručiček, až uslyšíte cvaknutí. Topné elementy se vypnou. Kontrolka také zhasne.
- Konvektor se automaticky zapne, když teploty klesají, a automaticky se vypne, když se teplota zvýší. Pohodlná teplota okolí je tak udržována.
- Pokud se spotřebič delší dobu nepoužívá - vypněte ho vypínačem a odpojte ho.

### OptiHeat 2000EWP

Zasuňte zástrčku do vhodné zásuvky.

Tlačítka dotykové obrazovky umístěná na výrobku odpovídají funkcím dálkového ovládání:

1. displej
2. teplota
3. režim
4. časovač
5. napájení



### **Napájení**

Když je produkt zapnutý, stiskněte tlačítko „napájení“, horní část displeje ukazuje teplotu.

Ohřívač pracuje v podmínkách nízkého výkonu topení.

### **Režim**

Stiskněte „mode“ pro regulaci nízké úrovně  $\{\}$  nebo výkon při vysoké teplotě.  $\{\{\}$

### **Teplota**



Stiskněte tlačítko pro výběr požadované teploty z rozsahu 5°C - 40°C.

## Časovač

Tlačítko časovače lze nastavit tak, aby zapnulo nebo vypnulo spotřebič v požadovaném čase, s časovým intervalem mezi 1 hodinou a 24 hodinami.

## Funkce WiFi

1. Použijte svůj telefon a naskenujte níže uvedený QR kód nebo vyhledejte „Tuya Smart“ a instalujte aplikaci.
2. Vyberte kód země, zadejte číslo mobilního telefonu a klepnutím na „Get“ (získat) dostanete zprávu obsahující ověření kódu.
3. Zadejte ověřovací kód ze zprávy a klepnutím na „Login“ (přihlásit se) se přihlaste do aplikace.
4. Přejděte do aplikace klepnutím na „add device“ (přidat zařízení) dole, jak je znázorněno na obrázku 1

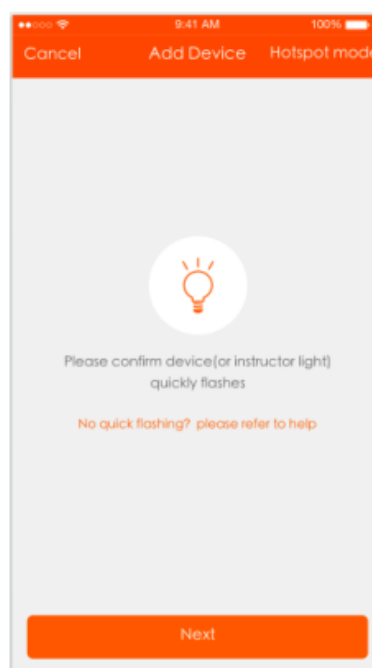

Pic 1

5. Existují dvě metody připojení k aplikaci (režim hotspotu a režim rychlého připojení). Výchozí režim je režim rychlého připojení. Uživatelé mohli klepnutím na pravý horní roh přepnout připojení na metodu režimu hotspot.

- a. U režimu rychlého připojení se ujistěte, že kontrolka zařízení rychle bliká
- b. U režimu hotspot připojení se ujistěte, že kontrolka zařízení bliká pomalu
- c. Pokud kontrolka neblíká tak, jak je popsáno výše, dlouze stiskněte tlačítko reset

zařízení  po dobu 5 sekund nebo déle, dokud nebude správně blikat, jak je znázorněno na obrázku níže,

6. Vyberte Wi-Fi, zadejte heslo a klepněte na „Next“ (další), jak je znázorněno na obrázku 2 níže,

Pro režim rychlého připojení bude rozhraní aplikace procházet změnami během konfigurace sítě na procesech zobrazených na obrázku 3, obrázek 4 zobrazuje rozhraní, když je zařízení úspěšně připojeno.



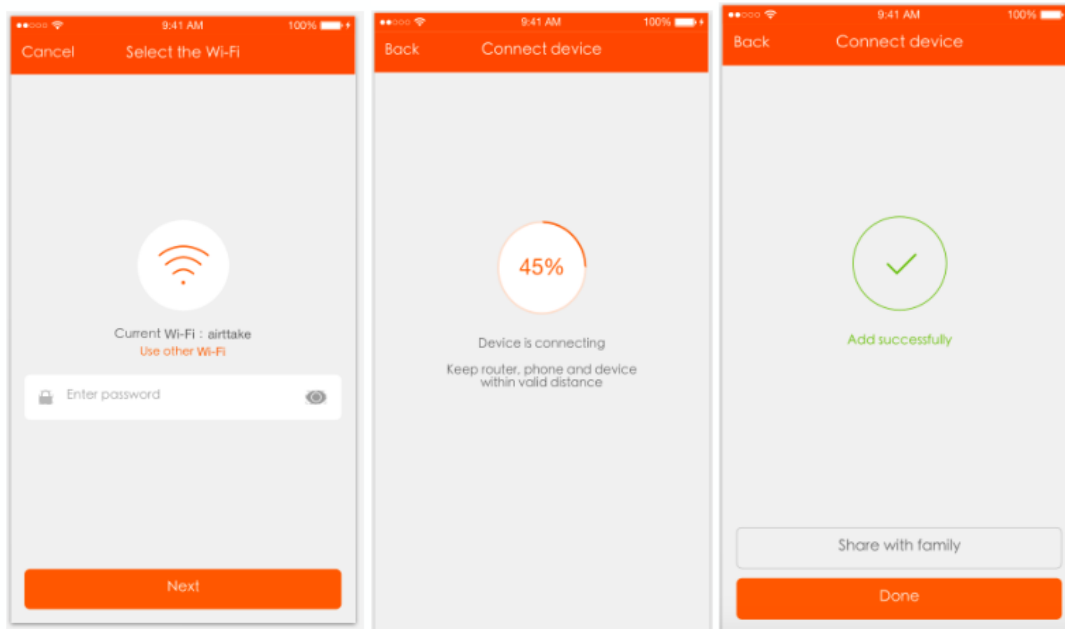

**obr 2**

**obr 3**

**obr 4**

7. Po úspěšném připojení zařízení klepněte na „Devices“ (Zařízení) dole. Název zařízení se zobrazí v seznamu na obrázku 5. Klepnutím na něj vstoupíte do ovládacího panelu inteligentní zásuvky.

Poznámky:

Když je zařízení online, bude v přední části ikony zařízení zelená tečka;

Když je zařízení offline, bude tečka šedá;

Pokud je zařízení sdíleno ostatními, bude zobrazena dvojitá smyčka.

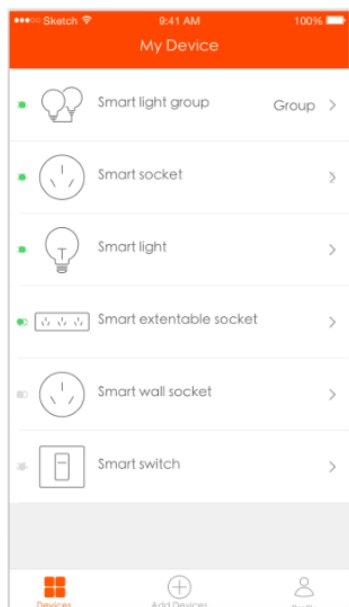

**obr 5**

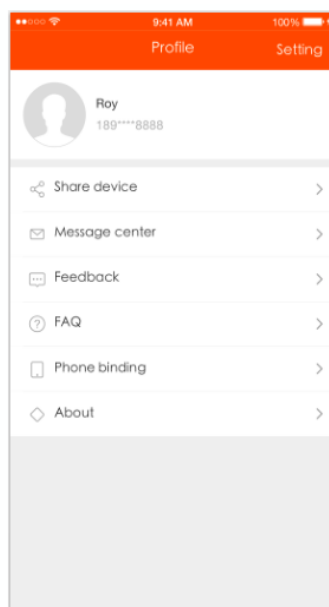

**obr 6**

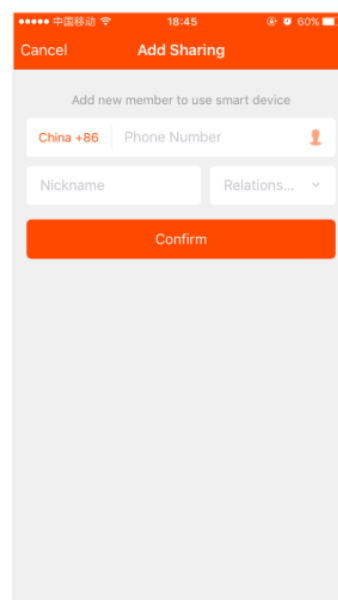

**obr 7**

8. „My profile“ (Můj profil) je místo, kde uživatelé mohli spravovat osobní údaje. Klíčové informace jsou následující, viz obrázek 6:

- a. Osobní informace: včetně názvu účtu a čísla mobilního telefonu
- b. Informace sdílených zařízení
- c. Středisko zpráv
- d. Prostor pro zpětnou vazbu
- e. Často kladené otázky
- f. Propojení telefonu: pokud se přihlásíte pomocí účtu sociální sítě, můžete propojit své telefonní číslo s vaším účtem
- g. O společnosti

9. Přidat sdílení: Jak je vidět na obrázku, uživatelé mohli zadat číslo mobilního telefonu nového člena a sdílet s ním zařízení. Nový člen bude moci ovládat zařízení z vlastního účtu, viz obrázek 7

## Provozní zvuk

Spotřebič vydává při každém provozním nastavení pípnutí.

## OptiHeat 2000GTPT (GTWPT)

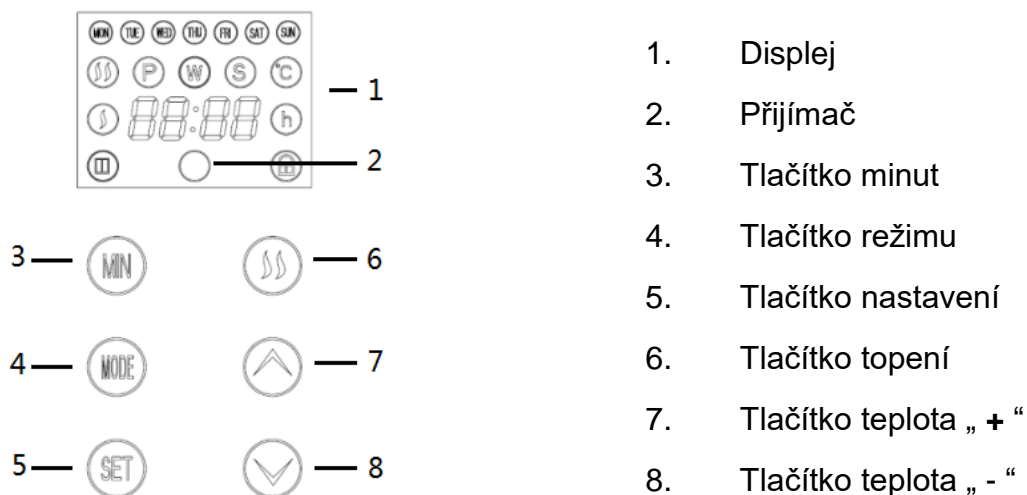

Zasuňte zástrčku do vhodné zásuvky střídavého napájení se stejným napětím, jaké je uvedeno na typovém štítku.

Tlačítka dotykové obrazovky umístěná na výrobku odpovídají funkcím dálkového ovládání:



## Pohotovostní režim

Před zapnutím ohřívače byste měli zapnout vypínač na boku. Na displeji se zobrazí obrázek 1, je to pohotovostní režim, vytápění vypnuto,  se zobrazí na obrazovce.

Dlouze stiskněte  tlačítko pro nastavení hodin, dlouze stiskněte  tlačítko pro nastavení minut, dlouze stiskněte  pro nastavení dne, viz obrázek 1.

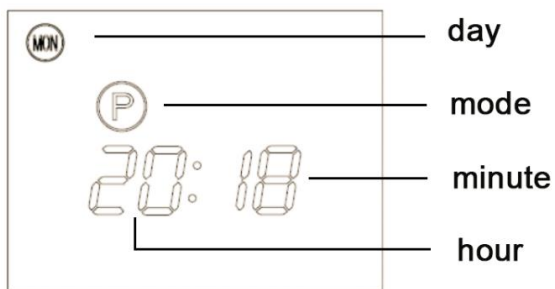

Obrázek 1



Den



Režim



Minuty

hodiny

### Provozní režim

Stiskněte , chcete-li změnit režim z pohotovostního do provozního režimu, na displeji se zobrazí obrázek 2, symbol  se zobrazí na obrazovce.

Stiskněte  tlačítko pro regulaci nastavení vysoké teploty a nízké teploty. Nízké nastavení teploty je aktivováno, když se na displeji zobrazí symbol , vysoké nastavení je aktivováno, když se na displeji zobrazí symbol , viz obrázek 2.

Stiskněte  nebo  pro zvolení požadované teploty v rozsahu 5°C - 40°C. teplota se zobrazuje ve 2 sadách čísel, levé číslo ukazuje aktuální teplotu, pravé číslo ukazuje nastavenou teplotu, viz obrázek 3.

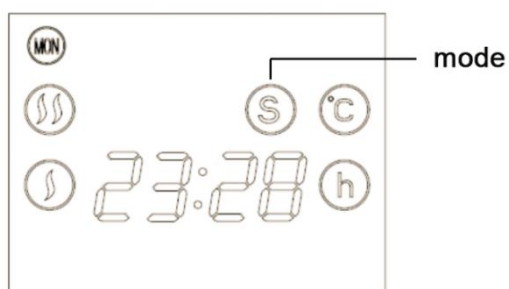

Obrázek 2

Režim

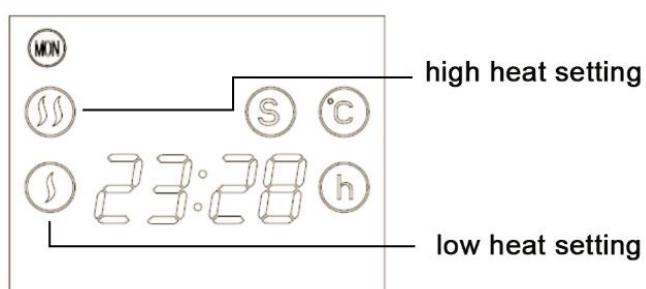

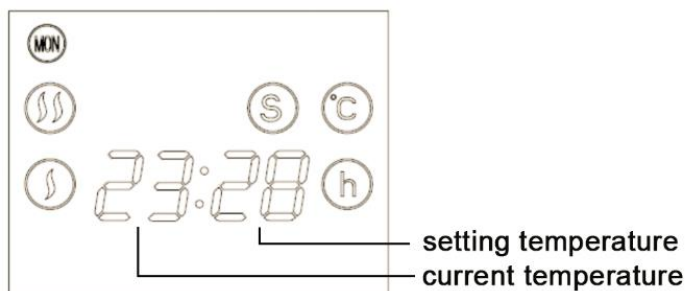

Obrázek 3

nastavení vysoké teploty  
nastavení nízké teploty









Obrázek 4  
Nastavená teplota  
Aktuální teplota

### Režim týdenního časovače

Stiskněte , chcete-li změnit režim z pohotovostního do provozního režimu, na displeji se zobrazí obrázek 5, symbol  se zobrazí na obrazovce.

Stiskněte  tlačítko pro výběr mezi následujícími předprogramovanými obdobími, viz obrázek 6.

1. Po do Pá
2. Po do So
3. Každý den
4. Po, St, Pá
5. Út, Čt, So
6. Víkend
7. Po do St
8. Čt do So
9. Všechny normální otevřené.

Stiskněte  tlačítko pro nastavení času zahájení, stiskněte  tlačítko pro nastavení času zastavení. Například stiskněte  tlačítko do 9:00, to znamená od 0:00 do 9:00, topení pokračuje v činnosti a poté stiskněte  tlačítko pro nastavení času zastavení, pokud je nastaveno na 12:00, zastaví se na 12:00 a poté stiskněte  a opět  **dokud nebude vše dokončeno do 24 hodin**, zobrazí se aktuální čas po dokončení nastavení, viz obrázek 7.

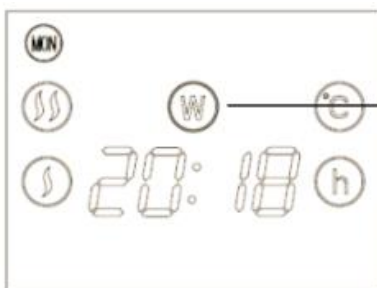

Obrázek 5

Režim

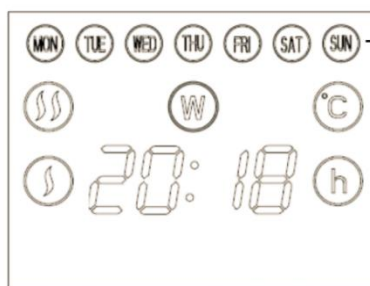

Obrázek 6

týden

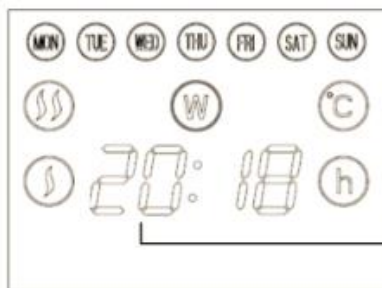

Obrázek 7



Čas začátku a konce

weekly time





mode

start time and stop time

## Dětský zámek

Dlouze stiskněte  tlačítko, symbol  se zobrazí na displeji, takže nemůžete provádět žádnou operaci a stejným způsobem dotykem vymažete funkci dětského zámku.

## Dálkové ovládání a ovládací panel:

1. „ **SET** “ P, W, S tři režimy pro výběr a nastavení aktuálního týdne.
2. „ **MODE** “ Rezervní týden.
3. „  „Nastavit dětský zámek.
4. „  „ Upravit výkon.
5. “  „, Nastavit aktivní a zvýšit teplotu.
6. “  „, Nastavit neaktivní a snížit teplotu.



## Provozní zvuk

Spotřebič vydává při každém provozním nastavení pípnutí.

## ČIŠTĚNÍ

---

- Před čištěním spotřebiče počkejte, až vychladne a vypojte ho ze sítě.
- Nepoužívejte abraziva a rozpouštědla. Výrobek otřete měkkým navlhčeným hadříkem.
- Prach z povrchu je nutné pravidelně odstraňovat.
- Mytí spotřebiče a jeho umístění do vody je zakázáno!
- Pokud nebudete ohřívač delší dobu používat, otřete jej a vložte do krabice.
- Měl by být umístěn v suché větrané místnosti. Vyvarujte se vysoké vlhkosti a mechanickým nárazům na předmět.

***Pozor! Výrobce nepřebírá žádnou odpovědnost za škody způsobené přímo nebo nepřímo nedodržáním tohoto návodu k obsluze, obecných bezpečnostních pravidel nebo zásahů do konstrukce výrobku.***



Toto označení stanovuje, že by tento produkt neměl být likvidován spolu s ostatním komunálním odpadem v EU. Abyste zamezili vzniku ohrožení životního prostředí či lidského zdraví, způsobeného nekontrolovanou likvidací odpadu, recyklujte vaše zařízení zodpovědně a podpořte tak plynulé opětovné využití materiálních zdrojů. Pro vrácení použitého zařízení prosím využijte sběrná místa, nebo se obraťte na prodejce zařízení. Ten může produkt převzít za účelem environmentálně bezpečné recyklace.

Tabulka 2

## Informační požadavky na elektrické ohřívače prostoru s akumulátorem

Identifikátory modelu: OptiHeat 2000 MP					
Položka	Sy mb ol	Hodnota	Jedn otka	Položka	Jednotka
<b>Tepelný výkon</b>				<b>Typ tepelného příkonu, pouze pro elektrické ohřívače prostoru s akumulátorem (vyberte jeden)</b>	
Jmenovitý tepelný výkon	$P_{nom}$	2,0	kW	ruční regulace tepelného náboje, s integrovaným termostatem	[ne]
Minimální tepelný výkon (orientační)	$P_{min}$	1,0	kW	manuální regulace tepelného nabíjení s informacemi o pokojové a / nebo venkovní teplotě	[ne]
Maximální trvalý tepelný výkon	$P_{max,c}$	2,0	kW	elektronická regulace tepelného nabíjení s informacemi o pokojové a / nebo venkovní teplotě	[ne]
<b>Pomocná elektřina</b>				tepelný výkon pomocí ventilátoru	[ne]
Jmenovitý tepelný výkon	$e_{lmax}$	2,0	kW	<b>Druh tepelného výkonu / kontrola pokojové teploty (vyberte jednu)</b>	
Minimální tepelný výkon	$e_{lmin}$	1,0	kW	jednostupňový tepelný výkon a žádná regulace teploty v místnosti	[ne]
V pohotovostním režimu	$e_{lsb}$	0	kW	Dva nebo více manuálních stupňů, bez regulace teploty místnosti	[ne]
				s mechanickou regulací teploty v místnosti	[ano]
				s elektronickým ovládáním pokojové teploty	[ne]
				s elektronickým ovládáním pokojové teploty a denním časovačem	[ne]
				s elektronickým ovládáním pokojové teploty a týdenním časovačem	[ne]
<b>Další možnosti ovládání (můžete vybrat více)</b>					
				regulace teploty v místnosti, s detekcí přítomnosti	[ne]
				regulace teploty v místnosti, s detekcí otevřeného okna	[ne]
				s možností ovládání vzdálenosti	[ne]
				s adaptivní kontrolou startu	[ne]
				s omezením pracovní doby	[ne]
				se senzorem černé žárovky	[ne]
Kontaktní údaje		<b>Gorenje gospodinjski aparati, d.o.o.</b>			

**Informační požadavky na elektrické ohřívače prostoru s akumulátorem**

Identifikátory modelu: OptiHeat 2000 EWP					
Položka	Symbol	Hodnota	Jednotka	Položka	Jednotka
<b>Tepelný výkon</b>			<b>Typ tepelného příkonu, pouze pro elektrické ohřívače prostoru s akumulátorem (vyberte jeden)</b>		
Jmenovitý tepelný výkon	$P_{nom}$	2,0	kW	ruční regulace tepelného náboje, s integrovaným termostatem	[ne]
Minimální tepelný výkon (orientační)	$P_{min}$	0,001	kW	manuální regulace tepelného nabíjení s informacemi o pokojové a / nebo venkovní teplotě	[ne]
Maximální trvalý tepelný výkon	$P_{max,c}$	2,0	kW	elektronická regulace tepelného nabíjení s informacemi o pokojové a / nebo venkovní teplotě	[ne]
<b>Pomocná elektřina</b>			tepelný výkon pomocí ventilátoru		
Jmenovitý tepelný výkon	$e_{lmax}$	0	kW	<b>Druh tepelného výkonu / kontrola pokojové teploty (vyberte jednu)</b>	
Minimální tepelný výkon	$e_{lmin}$	0	kW	jednostupňový tepelný výkon a žádná regulace teploty v místnosti	[ne]
V pohotovostním režimu	$e_{lsb}$	0,001	kW	Dva nebo více manuálních stupňů, bez regulace teploty místnosti	[ne]
				s mechanickou regulací teploty v místnosti	[ne]
				s elektronickým ovládáním pokojové teploty	[ne]
				s elektronickým ovládáním pokojové teploty a denním časovačem	[ne]
				s elektronickým ovládáním pokojové teploty a týdenním časovačem	[ano]
			<b>Další možnosti ovládání (můžete vybrat více)</b>		
				regulace teploty v místnosti, s detekcí přítomnosti	[ne]
				regulace teploty v místnosti, s detekcí otevřeného okna	[ne]
				s možností ovládání vzdálenosti	[ano]
				s adaptivní kontrolou startu	[ne]
				s omezením pracovní doby	[ne]
				se senzorem černé žárovky	[ne]
Kontaktní údaje		<b>Gorenje gospodinjski aparati, d.o.o.</b>			



**Informační požadavky na elektrické ohřívače prostoru s akumulátorem**

Identifikátory modelu: OptiHeat 2000 GTPT / OptiHeat 2000 GTWPT					
Položka	Symbol	Hodnota	Jednotka	Položka	Jednotka
<b>Tepelný výkon</b>				<b>Typ tepelného příkonu, pouze pro elektrické ohřívače prostoru s akumulátorem (vyberte jeden)</b>	
Jmenovitý tepelný výkon	$P_{nom}$	2,0	kW	ruční regulace tepelného náboje, s integrovaným termostatem	[ne]
Minimální tepelný výkon (orientační)	$P_{min}$	0	kW	manuální regulace tepelného nabíjení s informacemi o pokojové a / nebo venkovní teplotě	[ne]
Maximální trvalý tepelný výkon	$P_{max,c}$	2,0	kW	elektronická regulace tepelného nabíjení s informacemi o pokojové a / nebo venkovní teplotě	[ne]
<b>Pomocná elektřina</b>				tepelný výkon pomocí ventilátoru	[ne]
Jmenovitý tepelný výkon	$eI_{max}$	--	kW	<b>Druh tepelného výkonu / kontrola pokojové teploty (vyberte jednu)</b>	
Minimální tepelný výkon	$eI_{min}$	--	kW	jednostupňový tepelný výkon a žádná regulace teploty v místnosti	[ne]
V pohotovostním režimu	$eI_{sb}$	0,0017 42	kW	Dva nebo více manuálních stupňů, bez regulace teploty místnosti	[ne]
				s mechanickou regulací teploty v místnosti	[ne]
				s elektronickým ovládáním pokojové teploty	[ne]
				s elektronickým ovládáním pokojové teploty a denním časovačem	[ne]
				s elektronickým ovládáním pokojové teploty a týdenním časovačem	[ano]
				<b>Další možnosti ovládání (můžete vybrat více)</b>	
				regulace teploty v místnosti, s detekcí přítomnosti	[ne]
				regulace teploty v místnosti, s detekcí otevřeného okna	[ne]
				s možností ovládání vzdálenosti	[ne]
				s adaptivní kontrolou startu	[ano]
				s omezením pracovní doby	[ano]
				se senzorem černé žárovky	[ne]
Kontaktní údaje		<b>Gorenje gospodinjski aparati, d.o.o.</b>			

## MODELE

---

OptiHeat 2000MP



OptiHeat 2000EWP



OptiHeat 2000GTP(GTWPT)



## SPECYFIKACJA TECHNICZNA:

---

Dane	OptiHeat 2000MP	OptiHeat 2000EWP	OptiHeat 2000GTP(GTWPT)
Napięcie	220-240 V~	220-240 V~	220-240 V~
Częstotliwość	50/60 Hz	50/60 Hz	50/60 Hz
Moc	1000/2000 W	1000/2000 W	1000/2000 W
Wodoodporność IP	IP24		



### WAŻNE

---

Przed podłączeniem urządzenia do sieci, należy upewnić się, że urządzenie jest nienaruszone i nie zostało uszkodzone podczas transportu.



### UWAGA

---

Te grzejniki są przeznaczone do użytku domowego. Można je używać jako urządzenia przenośne lub umieścić na ścianie.



### OSTRZEŻENIE

---

Grzejnik należy umieścić na równym i stabilnym podłożu.

Aby uniknąć niebezpieczeństwa z powodu niezamierzonego resetowania wyłącznika termicznego, urządzenie nie może być podłączane przez zewnętrzne urządzenie przełączające, takie jak regulator czasowy, jak również nie należy podłączać go do obwodu, który jest regularnie włączany i wyłączany.

## **DLA WŁASNEGO BEZPIECZEŃSTWA**

1. Przed użyciem należy przeczytać całą instrukcję.
2. Grzejnik może być połączony tylko do gniazda wtyczkowego jednofazowego z napięciem sieciowym, jak określono na tabliczce znamionowej.
3. Przed wyjściem z domu trzeba wyłączyć grzejnik: przełącznik ustawić w pozycję OFF (0) i termostat w położenie najniższe. Zawsze wyciągnąć wtyczkę z gniazdka.
4. Palne materiały, takie jak meble, poduszki, pościel, papier, ubrania, zasłony itp. powinny znajdować się co najmniej 100 cm od grzejnika.
5. Nie należy umieszczać żadnych przedmiotów na lub przed grzejnikiem.
6. Grzejnik używać w pozycji pionowej.
7. Nie obracać grzejnika w kierunku ścian, mebli, zasłon itd.
8. Nie używać grzejnika w pomieszczeniach o powierzchni mniejszej niż 4 m<sup>2</sup>.
9. Kiedy grzejnik nie jest używany, należy wyciągnąć wtyczkę z gniazdka. Nie ciągnąć za kabel zasilający.
10. Zapewnić swobodny przepływ powietrza (bez jakichkolwiek przedmiotów) co najmniej 1 m przed i 50 cm za grzejnikiem.
11. Grzejnika nie instalować bezpośrednio pod gniazdem.
12. Dzieci i zwierzęta nie powinny dotykać i bawić się grzejnikiem. Podczas pracy elementy urządzenia na wylocie powietrza nagrzewają się do wysokiej temperatury.
13. Grzejnika nie wolno przykrywać. Jeżeli grzejnik jest przykryty, zachodzi ryzyko przegrzania.
14. Nie należy używać grzejnika w pobliżu pryszniców, wanien, umywalek, basenów itp.
15. Nie należy używać grzejnika w pomieszczeniach zawierających wybuchowe gazy, rozpuszczalniki, lakiery lub klej.
16. Grzejnik powinien być zawsze czysty. Nie wolno dopuścić, aby jakieś przedmioty dostały się do otworu wentylacyjnego lub wylotowego, ponieważ może to spowodować porażenie prądem, pożar lub uszkodzenie grzejnika.
17. Jeżeli grzejnik upadł lub został uszkodzony, nie należy go używać do momentu sprawdzenia przez wykwalifikowany personel serwisowy.
18. Kiedy grzejnik jest używany przez lub w pobliżu dzieci, osób z upośledzeniem fizycznym lub zwierząt domowych, należy zachować szczególną ostrożność.
19. Grzejnika nie należy używać do suszenia odzieży ani jakichkolwiek innych tkanin.
20. Nie należy używać grzejnika do suszenia prania. Upewnić się, że wloty i wyloty kratki nie są przykryte (ryzyko przegrzania).
21. Podczas pracy grzejnika nie należy poruszać nim, aby uniknąć przegrzania i dodatkowego zagrożenia pożarowego.
22. Jeżeli jakkolwiek część grzejnika lub przewód zostanie uszkodzony, musi zostać wymieniony przez wykwalifikowanego elektryka, aby uniknąć niebezpieczeństwa.
23. Grzejnika nie stawiać bezpośrednio pod gniazdem.
24. Grzejnika nie należy używać za pomocą programatora, regulatora czasowego lub jakiegokolwiek innego urządzenia, które automatycznie włącza grzejnik, ponieważ istnieje ryzyko pożaru, jeśli grzejnik jest przykryty lub ustawiony nieprawidłowo.
25. Nie należy zostawiać grzejnika włączonego na czas nieobecności w domu lub snu.
26. Dzieci nie mogą bawić się urządzeniem.
27. Urządzenie może być używane przez dzieci starsze od 8 lat. Osoby o ograniczonych zdolnościach fizycznych, umysłowych lub psychicznych, jak również osoby z brakiem doświadczenia lub wiedzy, mogą używać urządzenie tylko pod nadzorem lub po szkoleniu dotyczącym stosowania urządzenia w bezpieczny sposób i muszą rozumieć możliwe niebezpieczeństwa wynikające z użytkowania.
28. Dzieci nie mogą bawić się urządzeniem. Dzieci bez nadzoru nie powinny wykonywać czyszczenia i konserwacji sprzętu.
29. Dzieci w wieku poniżej 3 lat nie mogą znajdować się w pobliżu urządzenia bez

nadzoru.

30. Dzieci w wieku od 3 do 8 lat włączają / wyłączają urządzenie tylko pod warunkiem, że jest umieszczone lub zainstalowane w przewidywanym normalnym położeniu i po szkoleniu dotyczącym stosowania urządzenia w bezpieczny sposób i tylko pod nadzorem lub po szkoleniu dotyczącym stosowania urządzenia w

bezpieczny sposób i muszą rozumieć możliwe niebezpieczeństwa wynikające z użytkowania.

31. Dzieci w wieku od 3 do 8 lat nie mogą podłączać do prądu, regulować, czyścić lub konserwować urządzenia bez nadzoru.

***Grzejnika nie wolno zostawiać bez nadzoru po podłączeniu do sieci. Niektóre części grzejnika mogą stać się bardzo gorące i spowodować oparzenia. Nie dotykać gorących powierzchni. Zachować szczególną ostrożność, jeśli są w pobliżu dzieci lub wrażliwe osoby.***

# OPIS

---

## OptiHeat 2000MP



1. Panel tylny
2. Panel sterowania
3. Przełącznik zasilania
4. Regulacja temperatury
5. Panel przedni
6. Nóżka

## OptiHeat 2000EWP



## OptiHeat 2000GTPT(GTWPT)



## CECHY

- Elegancki szklany panel (OptiHeat 2000GTPT(GTWPT))
- Wysokowydajny aluminiowy element grzewczy - szybkie ogrzewanie przy większej oszczędności energii
- Sterowanie dotykowe (OptiHeat 2000EWP i 2000GTPT(GTWPT))
- Regulator czasowy
- Termostat
- Sterowanie mechaniczne (OptiHeat 2000MP)
- Wyświetlacz LED (OptiHeat 2000EWP i 2000GTPT(GTWPT))
- WIFI (OptiHeat 2000EWP)

## INSTALACJA

- Panelowy grzejnik konwektorowy należy umieścić na ścianie. Wszystkie modele mogą być również ustawione na nóżkach.
- Nóżki przytwierdzić do płytki bazowej zgodnie ze schematem G1.
- W przypadku montażu ściennego należy stosować się do schematu G2.
  1. Zdjąć wspornik z obudowy, patrz. rysunek 1.
  2. Po obu stronach ściany należy zrobić otwory, następnie należy włożyć plastikowe wkładki, a wspornik przymocować do ściany za pomocą śruby, zgodnie z rysunkiem 2
  3. Grzejnik należy zamontować w odpowiednim miejscu tak, aby otwory były na równi ze wspornikiem, zgodnie z rysunkiem 3.
  4. Śrubę należy dokręcić w górnej części wspornika, rysunek 4.
- Należy zwrócić uwagę na pozycję konwektorowego grzejnika w stosunku do innych przedmiotów.
- Nie należy umieszczać go pod gniazdkiem.
- Konwektorowy grzejnik posiada stopień ochrony IP24.
- W przypadku montażu w łazience, należy upewnić się, że powierzchnia jest chroniona przed wodą

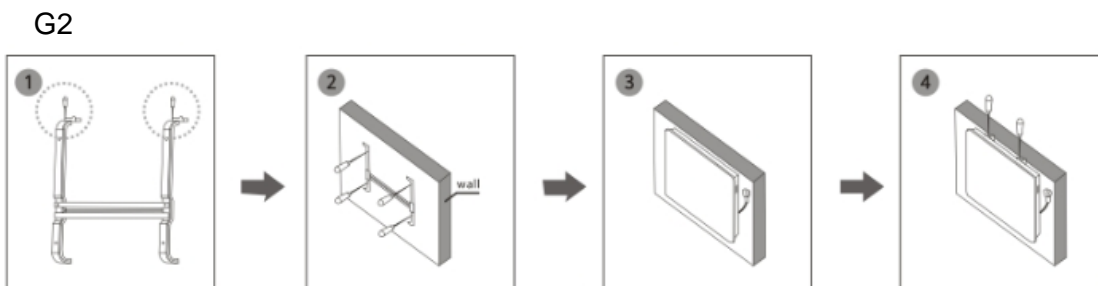
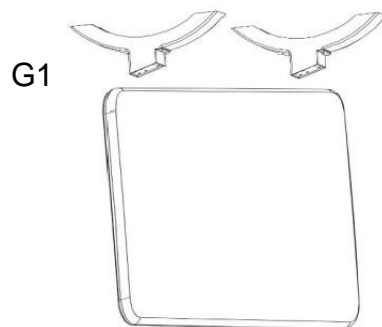

## INSTRUKCJA OBSŁUGI

---

*Ostrzeżenie! Nie przykrywać urządzenia!*

### **OptiHeat 2000MP**

- Grzejnik należy umieścić na płaskim i stabilnym podłożu.
- Przełączyć pokrętkę termostatu na pozycję OFF (wyłączone).
- Grzejnik należy podłączyć do gniazdka elektrycznego (prąd zmienny)
- Poprzez obracanie uchwyty termostatu w prawo lub w lewo ustawić żądaną temperaturę. W celu szybkiego ogrzania pomieszczenia należy przekręcić uchwyt termostatu na maksymalny poziom. Po osiągnięciu wymaganej temperatury należy obracać termostat w kierunku przeciwnym do ruchu wskazówek zegara, do momentu usłyszenia kliknięcia. Elementy grzejne wyłączą się. Zgaśnie również lampka kontrolna.
- Konwektorowy grzejnik automatycznie włącza się, gdy temperatura spada i wyłącza, gdy temperatura rośnie. Grzejnik utrzymuje odpowiednią temperaturę pokojową.
- Jeśli urządzenie nie jest używane przez długi czas, należy wyłączyć je za pomocą wyłącznika zasilania i wyciągnąć wtyczkę z gniazda.

### **OptiHeat 2000EWP**

Włożyć wtyczkę do odpowiedniego gniazdka.

Przyciski na ekranie dotykowym odpowiadają funkcjom pilota zdalnego sterowania:

1. Wyświetlacz
2. Temperatura
3. Tryb
4. Regulator czasowy
5. Moc



#### **Moc**

Gdy grzejnik jest włączony, należy nacisnąć przycisk „power”. W górnej części wyświetlacza pojawi się temperatura. Grzejnik pracuje w niskich temperaturach ogrzewania.

#### **Tryb**

Nacisnąć przycisk „mode”, aby wybrać niską  $\{\}$  lub wysoką temperaturę  $\{\}\{\}$ .



## Temperatura



Nacisnąć przycisk , aby wybrać żądaną temperaturę z zakresie od 5° do 40 °C.

## Regulator czasowy

Za pomocą przycisku "timer" można ustawić oczekiwany czas włączenia lub wyłączenia urządzenia z interwałem czasowym od 1 godziny do 24 godzin.

## Funkcja WIFI

1. Zeskanować telefonem QR kod lub wyszukać i zainstalować aplikację „Tuya Smart”.
2. Wybrać kod swojego kraju, wprowadzić numer telefonu komórkowego i nacisnąć "Get", aby otrzymać wiadomość zawierającą kod potwierdzający.
3. Wprowadzić kod potwierdzający do wiadomości i nacisnąć "Login", aby zalogować się do aplikacji.
4. Przejść do aplikacji, nacisnąć przycisk "add device" na dole, jak pokazano na rysunku 1.

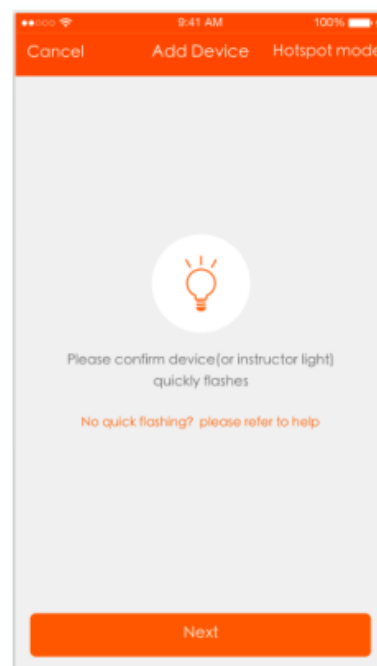

**Pic 1**

5. Istnieją dwa sposoby połączenia (sposób punktu dostępu hotspot i sposób szybkiego połączenia). Domyślnym sposobem jest sposób szybkiego połączenia. Użytkownicy mogą nacisnąć przycisk w prawym górnym rogu, aby przełączyć metodę podłączenia na hotspot.

- a. W przypadku zastosowania szybkiego połączenia należy upewnić się, że lampka kontrolna urządzenia miga szybko.
- b. W przypadku zastosowania hotspot należy upewnić się, że lampka kontrolna urządzenia miga powoli.

c. Jeśli lampka kontrolna nie miga, jak wskazano powyżej, należy nacisnąć przycisk resetowania urządzenia,  trzymać przez 5 sekund lub dłużej, aż zacznie migać prawidłowo, jak pokazano na rysunku poniżej.

Należy wybrać Wi-Fi, wpisać hasło i nacisnąć przycisk „Next”, jak pokazano poniżej na rysunku 2.

W przypadku używania szybkiego połączenia, interfejs App zmienia się podczas konfiguracji sieci, jak pokazano na rysunku 3. Rysunek 4 przedstawia interfejs po prawidłowym połączeniu urządzenia.

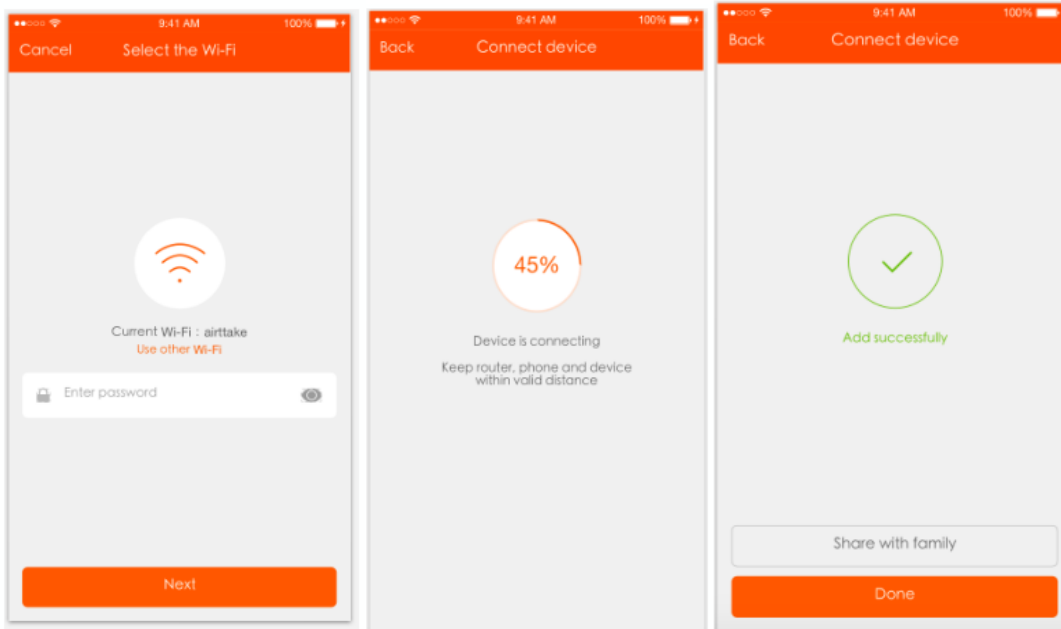

**Rysunek 2**

**Rysunek 3**

**Rysunek 4**

7. Po pomyślnym połączeniu urządzenia, należy nacisnąć przycisk "Devices" na dole. Nazwa urządzenia pojawi się na liście na rysunku 5. Należy nacisnąć przycisk, aby zastosować panel sterowania inteligentnego gniazda.

Uwagi:

Gdy urządzenie jest podłączone, na przedniej stronie ikony urządzenia pojawi się zielona kropka

Gdy urządzenie jest wyłączone, kropka jest szara.

Jeśli urządzenie jest współużytkowane z innymi osobami, pojawi się podwójna pętla.

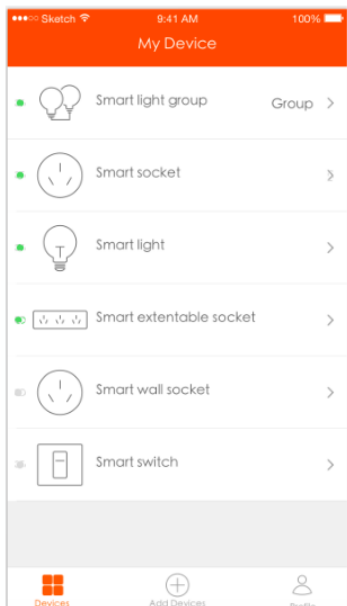

**Rysunek 5**

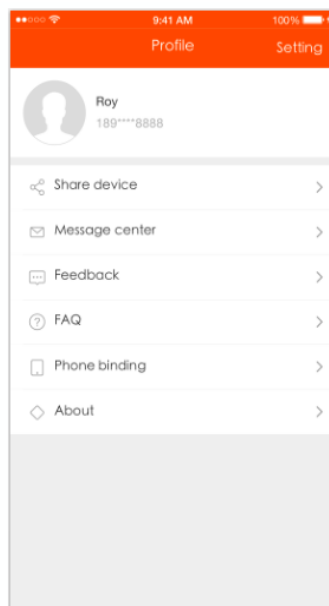

**Rysunek 6**

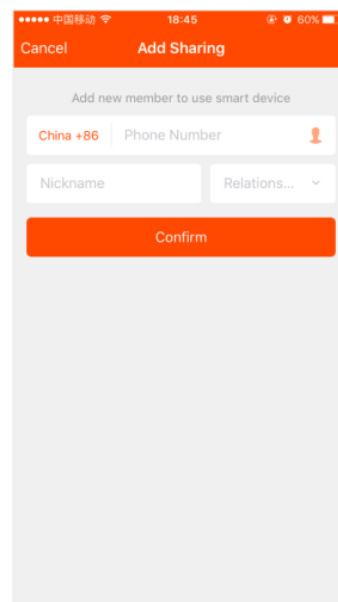

**Rysunek 7**

8. „Mój profil” umożliwia przegląd informacji osobistych. Najważniejsze informacje są pokazane na rysunku 6.

- a. Dane osobowe: nazwa konta i numer telefonu komórkowego
- b. Informacje na temat wspólnych urządzeń
- c. Centrum wiadomości
- d. Udzielanie informacji zwrotnych
- e. Najczęściej zadawane pytania
- f. Połączenie telefonu: jeśli przy rejestracji poprzez konto sieci społecznościowej trzeba powiązać numer telefonu z kontem.

g. Dowiedz się więcej

9. Dodać podział: Jak widać na rysunku, użytkownik może wprowadzić numer telefonu nowego członka, z którym chce współdzielić urządzenie. Nowy członek może obsługiwać urządzenie za pomocą własnego konta, jak pokazano na rysunku 7.

## **Sygnal dźwiękowy**

Urządzenie przy każdym ustawieniu emituje sygnał dźwiękowy.

## OptiHeat 2000GTPT (GTWPT)

Wtyczkę należy włożyć do odpowiedniego gniazdka sieciowego w obwodzie prądu przemiennego, który ma to samo napięcie, jak pokazano na tabliczce znamionowej.

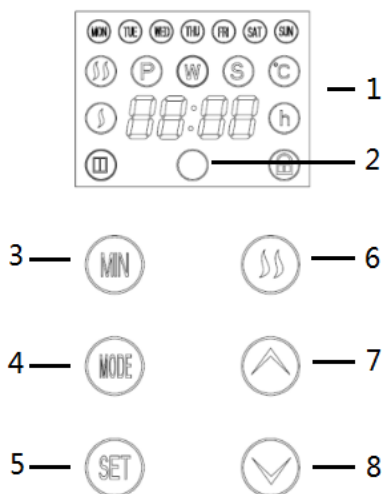

Przyciski na ekranie dotykowym odpowiadają funkcjom pilota zdalnego sterowania:



1. Wyświetlacz
2. Odbiornik
3. Minuty
4. Przycisk wyboru trybu pracy
5. Przycisk ustawień
6. Przycisk ogrzewania
7. Temperatura“+“
8. Temperatura“-“

### Tryb czuwania

Najpierw przycisnąć włącznik na ścianie bocznej. Następnie przycisnąć przycisk w trybie czuwania, jak na szkicu 1, urządzenie nie grzeje, na wyświetlaczu pokazuje się .

Aby ustawić godziny należy przytrzymać wciśnięty przycisk , aby ustawić minuty należy przytrzymać wciśnięty przycisk , zaś aby wybrać dzień - przytrzymać wciśnięty przycisk . Patrz. szkic nr 1.

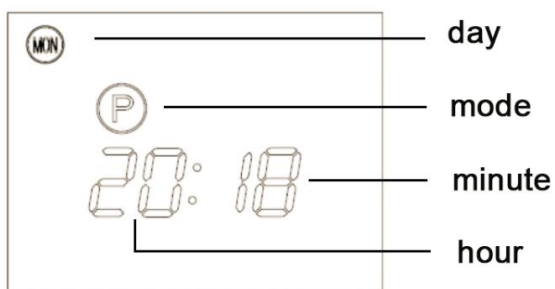





(day – dzień, mode – tryb, minute – minuta,



hour – godzina)

Szkic nr 1

### Działanie

Wcisnąć , aby przełączyć urządzenie z trybu czuwania do trybu działania; szkic nr 2 przedstawia uzyskany ekran, na ekranie pokaże się .

Nacisnąć przycisk  aby wybrać wyższą lub niższą temperaturę. Niższa temperatura zostaje ustawiona, kiedy na wyświetlaczu pojawi się , wyższa zaś, kiedy na wyświetlaczu widnieje . Patrz. szkic nr 2.

Nacisnąć przycisk  lub , aby wybrać żądaną temperaturę w zakresie 5°-40 °C. Temperatura jest wyrażona za pomocą dwóch liczb. Liczba po lewej stronie wskazuje obecną temperaturę, po prawej zaś ustawioną wartość zadaną. Patrz. szkic nr 3.

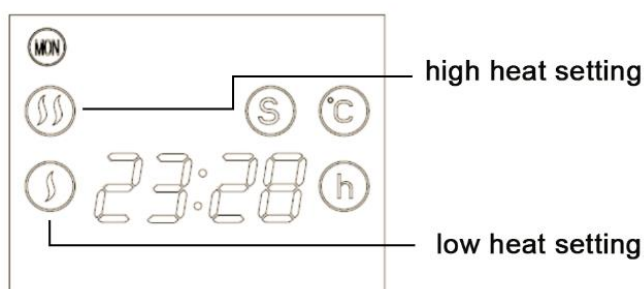
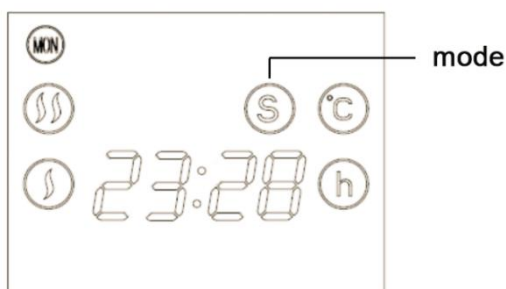

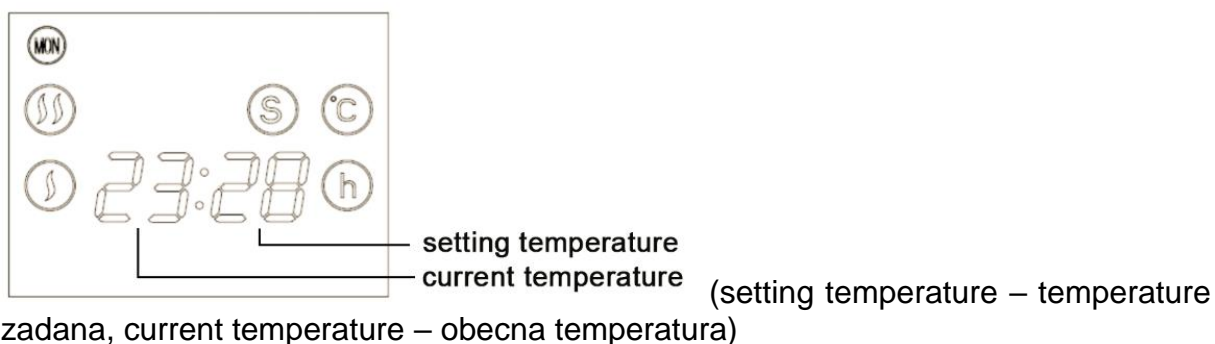

Szkic nr 2 (mode – tryb)

Szkic nr 3 (high heat setting – ustawienie wysokiej temperatury, low heat setting – ustawienie niskiej temperatury)



Szkic nr 4

## Sterownik tygodniowy

Wcisnąć przycisk , aby przełączyć urządzenie z trybu czuwania do trybu działania; szkic nr 5 przedstawia uzyskany ekran, na ekranie pokaże się .







Wcisnąć przycisk , aby wybrać spośród następujących zaprogramowanych czasów grzania, patrz. szkic nr 6.

- 1 . Od poniedziałku do piątku
- 2 . Od poniedziałku do soboty
- 3 . Codziennie
- 4 . Poniedziałek, środa, piątek
- 5 . Wtorek, czwartek, sobota
- 6 . Weekend

7 . Od poniedziałku do środy

8 . Od czwartku do soboty

9 . Cały czas

Nacisnąć przycisk  aby ustawić czas włączenia i przycisk  aby wybrać czas wyłączenia. Na przykład, wybierając przycisk  ustawiamy godzinę 9:00. To oznacza, że grzejnik będzie działał od 0:00 do 9:00. Następnie należy nacisnąć przycisk  i ustawić czas wyłączenia. Jeżeli wybierzemy 12:00, grzanie wyłączy się o 12:00. Następnie nacisnąć przycisk  i jeszcze raz , **dopóki nie zostanie zakończone ustawienie 24 godzin**. Po zakończeniu ustawiania pojawi się aktualna godzina, patrz. szkic nr 7.

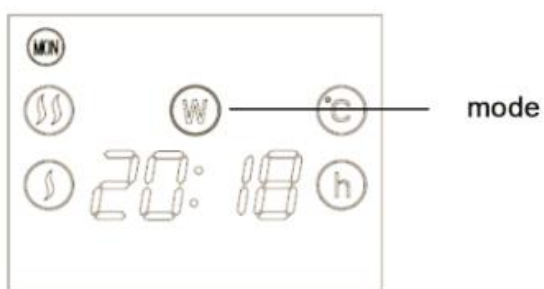

Szkic nr 5 (mode – tryb)

tygodniowy)

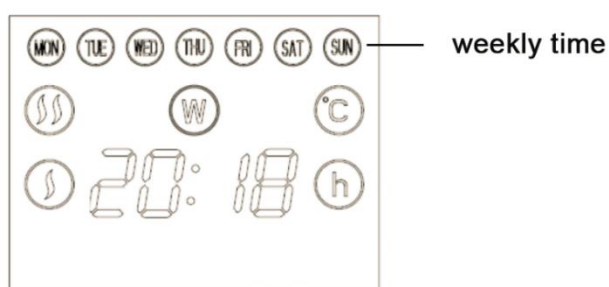

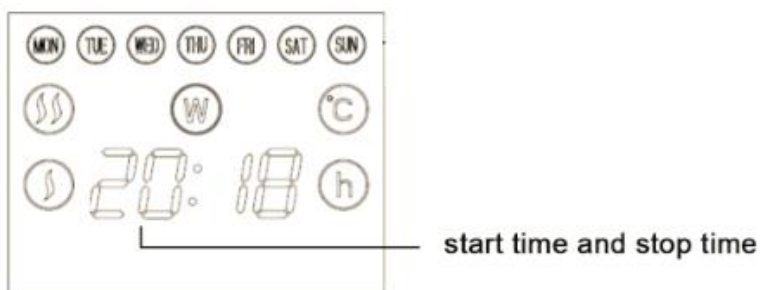

Szkic nr 6 (weekly time – czas







Szkic nr 7 (czas startu i zatrzymania)

## Blokada

Naciskać przycisk , na wyświetlaczu pojawi się , po czym sterowanie urządzeniem zostanie zablokowane. W ten sam sposób możemy usunąć funkcję blokady.

### Zdalne sterowanie i panel sterowania:

1. **“SET”** P, W, S trzy tryby wyboru i ustawienia obecnego tygodnia.
2. **“MODE”** Wybrać tydzień.
3. “” Ustawić blokadę.
4. “” Ustawić moc.
5. “” Ustawić czas pracy i zwiększyć temperaturę.
6. “” Ustawić czas pracy i zmniejszyć temperaturę.



### Sygnal dźwiękowy

Urządzenie przy każdym ustawieniu emituje sygnał dźwiękowy.

## CZYSZCZENIE

---

- Przed czyszczeniem grzejnik musi być odłączony od sieci oraz ochłodzony
- Nie stosować ściernych środków czyszczących ani rozpuszczalników. Urządzenie wytrzeć miękką i wilgotną ściereczką.
- Regularnie usuwać kurz z powierzchni urządzenia.
- Nie myć i nie umieszczać urządzenia w wodzie!
- Jeśli urządzenie nie jest używane przez dłuższy czas, należy je wytrzeć i przechowywać w pudełku.
- Postawić urządzenie w suchym i wietrzonym pomieszczeniu. Unikać wysokiej wilgotności i mechanicznego oddziaływania na produkt.

***Ostrzeżenie! Producent nie ponosi odpowiedzialności za jakiegokolwiek szkody spowodowane bezpośrednio lub pośrednio nieprzestrzeganiem instrukcji, ogólnych przepisów bezpieczeństwa lub ingerencją w konstrukcję produktu.***



Oznaczenie umieszczone na produkcie wskazuje, że produktu w całej UE nie należy usuwać z innymi odpadami pochodzącymi z gospodarstw domowych. Aby uniknąć szkodliwego wpływu na środowisko naturalne i zdrowie ludzi wskutek niekontrolowanego usuwania odpadów, prosimy o oddzielenie produktu od innego typu odpadów oraz odpowiedzialny recykling w celu promowania ponownego

użycia zasobów materialnych. W celu uzyskania informacji na temat miejsca i sposobu bezpiecznego dla środowiska recyklingu tego produktu użytkownicy w gospodarstwach domowych powinni skontaktować się ze sprzedawcą, od którego został produkt zakupiony i który może przejąć tego produktu w celu bezpiecznego dla środowiska recyklingu.



Tabela 2

## Wymogi dotyczące lokalnych grzejników pomieszczeń

Identyfikator modelu: OptiHeat 2000 MP					
Pozycja	Ikona	Wartość	Jednostka	Pozycja	Jednostka
<b>Moc cieplna</b>			<b>Sposób doprowadzenia mocy cieplnej, wyłącznie dla lokalnych akumulatorowych grzejników elektrycznych (wybrać jedno)</b>		
Nominalna moc cieplna	$P_{nom}$	2,0	kW	Ręczny regulator doprowadzania ciepła z wbudowanym termostatem	[nie]
Minimalna moc cieplna (ramowo)	$P_{min}$	1,0	kW	Ręczny regulator doprowadzania ciepła z pomiarem temperatury w pomieszczeniu lub na zewnątrz	[nie]
Maksymalna stała moc cieplna	$P_{max,c}$	2,0	kW	Elektroniczny regulator doprowadzania ciepła z pomiarem temperatury w pomieszczeniu lub na zewnątrz	[nie]
<b>Zużycie energii na potrzeby własne</b>			Moc cieplna regulowana wentylatorem		[nie]
Przy nominalnej mocy cieplnej	$eI_{max}$	2,0	kW	<b>Sposób regulacji mocy cieplnej/temperatury w pomieszczeniu (wybrać jedno)</b>	
Przy minimalnej mocy cieplnej	$eI_{min}$	1,0	kW	Jednostopniowa moc cieplna bez regulacji temperatury w pomieszczeniu	[nie]
W trybie czuwania	$eI_{sb}$	0	kW	Co najmniej dwa ręczne stopnie bez regulacji temperatury w pomieszczeniu	[nie]
				Z mechaniczną regulacją temperatury w pomieszczeniu za pomocą termostatu	[tak]
				Z elektroniczną regulacją temperatury w pomieszczeniu	[nie]
				Z elektroniczną regulacją temperatury w pomieszczeniu i sterownikiem dobowym	[nie]
				Z elektroniczną regulacją temperatury w pomieszczeniu i sterownikiem tygodniowym	[nie]
			<b>Pozostałe możliwości regulacji (można wybrać więcej niż jedno)</b>		
				Regulacja temperatury w pomieszczeniu z wykrywaniem obecności	[nie]
				Regulacja temperatury w pomieszczeniu z wykrywaniem otwartego okna	[nie]
				Z opcją regulacji na odległość	[nie]
				Z adaptacyjną regulacją startu	[nie]
				Z ograniczeniem czasu pracy	[nie]
				Z czujnikiem ciepła promieniowania	[nie]
Dane kontaktowe		<b>Gorenje gospodinjski aparati, d.o.o.</b>			

**Wymogi dotyczące lokalnych grzejników pomieszczeń**

Identyfikator modelu: OptiHeat 2000 EWP						
Pozycja	Ikona	Wartość	Jednostka	Pozycja	Jednostka	
<b>Moc cieplna</b>				<b>Sposób doprowadzenia mocy cieplnej, wyłącznie dla lokalnych akumulatorowych grzejników elektrycznych (wybrać jedno)</b>		
Nominalna moc cieplna	$P_{nom}$	2,0	kW	Ręczny regulator doprowadzania ciepła z wbudowanym termostatem	[nie]	
Minimalna moc cieplna (ramowo)	$P_{min}$	0,001	kW	Ręczny regulator doprowadzania ciepła z pomiarem temperatury w pomieszczeniu lub na zewnątrz	[nie]	
Maksymalna stała moc cieplna	$P_{max,c}$	2,0	kW	Elektroniczny regulator doprowadzania ciepła z pomiarem temperatury w pomieszczeniu lub na zewnątrz	[nie]	
<b>Zużycie energii na potrzeby własne</b>				Moc cieplna regulowana wentylatorem	[nie]	
Przy nominalnej mocy cieplnej	$e_{lmax}$	0	kW	<b>Sposób regulacji mocy cieplnej/temperatury w pomieszczeniu (wybrać jedno)</b>		
Przy minimalnej mocy cieplnej	$e_{lmin}$	0	kW	Jednostopniowa moc cieplna bez regulacji temperatury w pomieszczeniu	[nie]	
W trybie czuwania	$e_{lsb}$	0,001	kW	Co najmniej dwa ręczne stopnie bez regulacji temperatury w pomieszczeniu	[nie]	
				Z mechaniczną regulacją temperatury w pomieszczeniu za pomocą termostatu	[nie]	
				Z elektroniczną regulacją temperatury w pomieszczeniu	[nie]	
				Z elektroniczną regulacją temperatury w pomieszczeniu i sterownikiem dobowym	[nie]	
				Z elektroniczną regulacją temperatury w pomieszczeniu i sterownikiem tygodniowym	[tak]	
				<b>Pozostałe możliwości regulacji (można wybrać więcej niż jedno)</b>		
				Regulacja temperatury w pomieszczeniu z wykrywaniem obecności	[nie]	
				Regulacja temperatury w pomieszczeniu z wykrywaniem otwartego okna	[nie]	
				Z opcją regulacji na odległość	[tak]	
				Z adaptacyjną regulacją startu	[nie]	
				Z ograniczeniem czasu pracy	[nie]	
				Z czujnikiem ciepła promieniowania	[nie]	
Dane kontaktowe		<b>Gorenje gospodinjski aparati, d.o.o.</b>				

**Wymogi dotyczące lokalnych grzejników pomieszczeń**

Identyfikator modelu: OptiHeat 2000GTPT (GTWPT)						
Pozycja	Ikona	Wartość	Jednostka	Pozycja	Jednostka	
<b>Moc cieplna</b>				<b>Sposób doprowadzenia mocy cieplnej, wyłącznie dla lokalnych akumulatorowych grzejników elektrycznych (wybrać jedno)</b>		
Nominalna moc cieplna	$P_{nom}$	2,0	kW	Ręczny regulator doprowadzania ciepła z wbudowanym termostatem	[nie]	
Minimalna moc cieplna (ramowo)	$P_{min}$	0	kW	Ręczny regulator doprowadzania ciepła z pomiarem temperatury w pomieszczeniu lub na zewnątrz	[nie]	
Maksymalna stała moc cieplna	$P_{max,c}$	2,0	kW	Elektroniczny regulator doprowadzania ciepła z pomiarem temperatury w pomieszczeniu lub na zewnątrz	[nie]	
<b>Zużycie energii na potrzeby własne</b>				Moc cieplna regulowana wentylatorem	[nie]	
Przy nominalnej mocy cieplnej	$e_{lmax}$	--	kW	<b>Sposób regulacji mocy cieplnej/temperatury w pomieszczeniu (wybrać jedno)</b>		
Przy minimalnej mocy cieplnej	$e_{lmin}$	--	kW	Jednostopniowa moc cieplna bez regulacji temperatury w pomieszczeniu	[nie]	
W trybie czuwania	$e_{lsb}$	0,0017 42	kW	Co najmniej dwa ręczne stopnie bez regulacji temperatury w pomieszczeniu	[nie]	
				Z mechaniczną regulacją temperatury w pomieszczeniu za pomocą termostatu	[nie]	
				Z elektroniczną regulacją temperatury w pomieszczeniu	[nie]	
				Z elektroniczną regulacją temperatury w pomieszczeniu i sterownikiem dobowym	[nie]	
				Z elektroniczną regulacją temperatury w pomieszczeniu i sterownikiem tygodniowym	[tak]	
				<b>Pozostałe możliwości regulacji (można wybrać więcej niż jedno)</b>		
				Regulacja temperatury w pomieszczeniu z wykrywaniem obecności	[nie]	
				Regulacja temperatury w pomieszczeniu z wykrywaniem otwartego okna	[nie]	
				Z opcją regulacji na odległość	[nie]	
				Z adaptacyjną regulacją startu	[tak]	
				Z ograniczeniem czasu pracy	[tak]	
				Z czujnikiem ciepła promieniowania	[nie]	
Dane kontaktowe		<b>Gorenje gospodinjski aparati, d.o.o.</b>				

**MODELS**

---

OptiHeat 2000MP



OptiHeat 2000EWP



OptiHeat 2000GTP(GTWPT)



## TECHNISCHE SPEZIFIKATION

---

Details	OptiHeat 2000MP	OptiHeat 2000EWP	OptiHeat 2000GTP(GTWPT)
Spannung	220-240V~	220-240V~	220-240V~
Frequenz	50/60Hz	50/60Hz	50/60Hz
Leistung	1000/2000W	1000/2000W	1000/2000W
IP Wasserdicht	IP24		



### WICHTIG

---

Vor dem Anschließen des Heizgeräts ans Netz prüfen Sie visuell, ob das Heizgerät intakt und ohne Transportbeschädigungen ist.



### HINWEIS

---

Dieses Heizgerät ist nur für den Hausgebrauch bestimmt. Es kann als tragbares Heizgerät verwendet oder an die Wand montiert werden.



### VORSICHT

---

Das Heizgerät muss immer auf einer ebenen und stabilen Unterlage aufgestellt werden.

Um eine Störung durch versehentliches Zurücksetzen des Thermostats zu vermeiden, darf dieses Heizgerät nicht über ein externes Schaltgerät, wie z.B. einen Timer, gesteuert oder an einen Stromkreis angeschlossen werden, der vom Stromlieferanten regelmäßig ein- und ausgeschaltet wird.

### FÜR IHRE SICHERHEIT

---

1. Vor dem Gebrauch des Heizgeräts lesen Sie alle Anweisungen.
2. Schließen Sie das Heizgerät nur an eine einphasige Steckdose mit einer auf dem Typenschild angegebenen Netzspannung an.
3. Lassen Sie das Heizgerät nicht in Betrieb, wenn Sie das Haus verlassen; stellen Sie sicher, dass sich der Schalter in OFF (0) Position und der Thermostat in der Minimum-Position befindet. Ziehen Sie immer den Netzstecker aus der Steckdose.
4. Halten Sie brennbares Material wie Möbel, Kissen, Bettwäsche, Papier, Kleidung, Vorhänge usw. Mindestens 100 cm von dem Heizgerät entfernt.

5. Legen Sie keine Gegenstände auf oder vor das Heizgerät.
6. Verwenden Sie das Heizgerät immer in aufrechter Position.
7. Stellen Sie das Heizgerät nicht gegen Wände, Möbel, Vorhänge usw.
8. Verwenden Sie das Heizgerät nicht in Räumen, die kleiner als 4 m<sup>2</sup> sind.
9. Ziehen Sie immer den Netzstecker, wenn das Heizgerät nicht im Betrieb ist. Den Netzstecker nicht an der Zuleitung aus der Steckdose ziehen.
10. Halten Sie den Luften- und -auslass mindestens 1 m vor und 50 cm hinter dem Heizgerätfrei von Gegenständen.
11. Stellen Sie das Heizgerät nicht unmittelbar unter einer Steckdose auf.
12. Die Kinder oder die Tiere dürfen das Heizgerät nicht berühren oder mit ihm spielen. Beachten Sie, dass der Bereich um den Luftauslass herum während des Betriebs sehr heiß wird.
13. Nicht abdecken. Falls abgedeckt, besteht die Gefahr der Überhitzung.
14. Verwenden Sie das Heizgerät nicht in der Nähe von Duschen, Badewannen, Waschbecken oder Schwimmbad usw.
15. Verwenden Sie das Heizgerät nicht in Räumen, in denen explosive Gase, brennbare Lösungsmittel, Farben oder Klebstoffe vorhanden sind.
16. Halten Sie das Heizgerätsauber. Es dürfen keine Gegenstände in die Lüftungs- oder Auslassöffnung gelangen, da dies zu einem Stromschlag, einem Brand oder eine Beschädigung des Heizgerätes führen kann.
17. Falls das Heizgerätheruntergefallen ist oder beschädigt wurde, dürfen Sie es erst nach der durch einen qualifizierten Service durchgeführten Inspektion wieder verwenden.
18. Eine genaue Überwachung ist erforderlich, wenn das Heizgerät von oder in der Nähe von Kindern, Personen mit körperlichen Beeinträchtigungen oder Haustieren benutzt wird.
19. Nicht zum Trocknen von Kleidung oder anderen Stoffen verwenden.
20. Verwenden Sie das Heizgerät nicht zum Trocknen Ihrer Wäsche. Blockieren Sie niemals die Ein- und Auslassgitter (Überhitzungsgefahr).
21. Bewegen Sie das Heizgerät nicht, während es in Betrieb ist. Es kann zur Überhitzung und Brandgefahr kommen.
22. Wenn ein Teil des Heizgerätes oder des Netzkabels beschädigt wird, muss es von einem qualifizierten Elektriker ausgetauscht werden, um Gefahr zu vermeiden.
23. Das Heizgerätdarf sich nicht unmittelbar unter einer Steckdose befinden.
24. Verwenden Sie dieses Heizgerät nicht mit einem Programmierheizgerät, einer Schaltuhr oder einem anderen Heizgerät, das das Heizgerätautomatisch einschaltet, da eine Brandgefahr besteht, wenn das Heizgerätabgedeckt oder falsch platziert ist.
25. Lassen Sie die Heizung nicht eingeschaltet, wenn Sie Ihr Haus verlassen oder schlafen gehen.
26. Kinder dürfen nicht mit dem Heizgerät spielen.
27. Dieses Heizgerät kann von Kindern ab 8 Jahren und von Personen mit eingeschränkten körperlichen, sensorischen oder geistigen Fähigkeiten oder mangelnden Erfahrungen oder Kenntnissen benutzt werden, wenn sie eine Aufsicht oder Anweisung über den sicheren Gebrauch des Heizgerätes erhalten haben und die damit verbundenen Gefahren verstehen.
28. Kinder dürfen nicht mit dem Heizgerät spielen. Die Reinigung und Wartung des Heizgerätes darf nicht von Kindern ohne Aufsicht durchgeführt werden.
29. Kinder unter 3 Jahren müssen vom Heizgerät ferngehalten werden, es sei denn, sie stehen unter ständiger Aufsicht.
30. Kinder im Alter von 3 bis 8 Jahren dürfen das Heizgerät nur dann ein- und ausschalten, wenn es in der vorgesehenen normalen Betriebsstellung installiert wurde und sie eine Aufsicht oder Anleitung für den sicheren Gebrauch des Heizgerätes erhalten haben und die damit verbundenen Gefahren verstehen.

31. Kinder zwischen 3 und 8 Jahren dürfen das Heizgerät nicht anschließen, regeln oder reinigen oder warten.

**Lassen Sie das Heizgerät nicht unbeaufsichtigt, wenn Sie es an das Stromnetz anschließen. Einige Teile des Heizgerätes können sehr heiß werden und Verbrennungen verursachen. Berühren Sie keine heißen Oberflächen. Besondere Aufmerksamkeit muss dort geschenkt werden, wo Kinder und gefährdete Personen anwesend sind.**

## BESCHREIBUNG

---

OptiHeat 2000MP



1. Rückwand
2. Bedienfeld
3. Netzschalter
4. Temperaturregelung
5. Frontplatte
6. Füße

OptiHeat 2000EWP



OptiHeat 2000GTPT(GTWPT)



## PRODUKT MERKMALE

- Elegante Glasscheibe (OptiHeat 2000GTPT(GTWPT))
- Hochwertiges Aluminium-Heizelement – schnelles Heizen mit höherer Energieeinsparung
- Touch control (OptiHeat 2000EWP and 2000GTPT(GTWPT))
- Timer
- Thermostat
- Mechanische Steuerung (OptiHeat 2000MP)
- LED - Anzeige (OptiHeat 2000EWP and 2000GTPT(GTWPT))
- WIFI (OptiHeat 2000EWP)

## MONTAGE

- Platten-Heizungs-Konvektoren sollten an die Wand montiert werden. Alle Artikel können auch mit Füßen aufgestellt werden. .
- Montieren Sie die Füße auf der Sockelleiste gemäß Schema G1.
- Die Wandmontage wird nach Schema G2 ausgeführt.
  1. Entfernen Sie die Halterung vom Gehäuse, siehe Abb. 1.
  2. Bohren Sie die Löcher an der Wand, stecken Sie dann die Kunststoffdübel hinein, befestigen Sie die Halterung mit den Schrauben, siehe Bild 2.
  3. Stellen Sie das Heizgerät in eine geeignete Position, so dass die Löcher mit der Halterung ausgerichtet sind. Siehe Abb. 3.
  4. Ziehen Sie die Schrauben an der Oberseite der Halterung an, um die Fixierung zu sichern, Abb. 4.
- Achten Sie auf die Position des Konvektors in Bezug auf andere Objekte (Gegenstände).
- Es ist verboten den Konvektor unter die Steckdose aufzustellen.
- Der Konvektor hat die Schutzart IP24 wasserdicht.
- Wenn Sie den Konvektor im Badezimmer installieren, darf kein Wasser auf die Oberfläche des Konvektors gelangen.

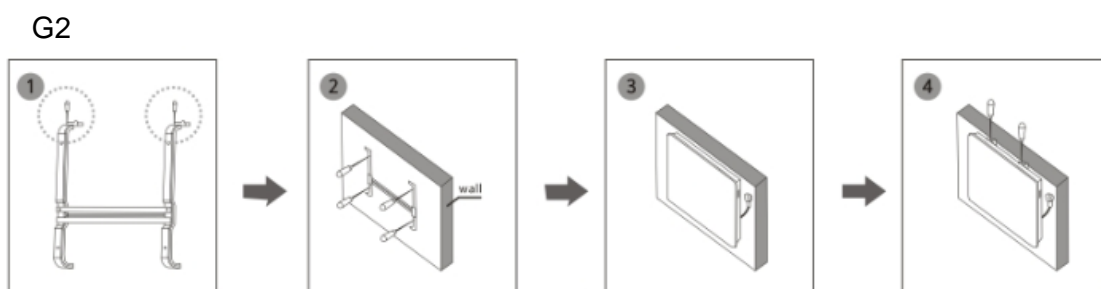
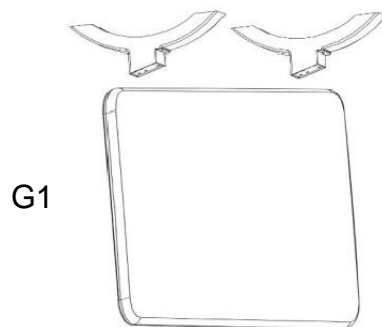



# BEDIENUNGSANLEITUNG

---

*Achtung! Das Heizgerät nicht abdecken!*

## OptiHeat 2000MP

- Stellen Sie das Heizgerät auf eine ebene und stabile Fläche auf.
- Schalten Sie den Thermostatknopf in die Off Position.
- Stecken Sie das Netzkabel des Heizgeräts in die AC Steckdose.
- Durch Drehen des Handgriffs des Thermostaten im oder gegen den Uhrzeigersinn stellen Sie die gewünschte Temperatur ein. Für eine schnelle Erwärmung des Raumes stellen Sie den Thermostatgriff auf Maximalpegel ein. Sobald die gewünschte Temperatur erreicht ist, drehen Sie den Thermostatgriff gegen den Uhrzeigersinn, bis Sie das Klicken hören. Die Heizelemente schalten sich aus. Die Kontrollleuchte leuchtet auch nicht.
- Das Heizgerät schaltet sich automatisch ein, wenn die Temperatur sinkt, und er schaltet sich automatisch aus, wenn die Temperatur steigt. Die angenehme Umgebungstemperatur wird aufrecht erhalten.
- Wenn das Heizgerät über einen längeren Zeitraum nicht benutzt wird, schalten Sie das Heizgerät aus und ziehen Sie den Stecker aus der Steckdose.

## OptiHeat 2000EWP

Stecken Sie den Stecker in eine geeignete Steckdose.

Die Touchscreen-Tasten am Heizgerät dienen zur Fernbedienung, wie:

1. Anzeige
2. Temperatur
3. Modus
4. Timer
5. Leistung



### **Leistung**

Wenn das Heizgerät eingeschaltet ist, drücken Sie "Power", der obere Teil der Anzeige zeigt die Temperatur an.

Das Heizgerät arbeitet bei niedrigen Wärmeleistungen.

### **Modus**

Drücken Sie die "mode" Taste für niedrige }} , oder hohe Temperatur.}}}

### **Temperatur**



Drücken Sie die  Taste, um die gewünschte Temperatur von 5°- 40°C auszuwählen.

## Timer

Durch Drücken der Taste "Timer" können Sie die gewünschte Zeit für das Starten oder Stoppen des Heizgerätes in einem Zeitintervall von 1 bis 24 Stunden einstellen.

## WiFi Funktion

1. Scannen Sie die nachstehende QR Code mit Ihrem Handy und laden Sie die Applikation mittels »Tuya Smart« Applikation herunter und installieren Sie sie.
2. Wählen Sie die Nummer Ihres Staates aus, geben Sie Ihre Handy- Nummer ein und drücken Sie »Get«, um den Bestätigungscode zu erhalten..
3. Geben Sie den Bestätigungscode in die Message ein und drücken Sie »Login«, um sich in die Applikation anzumelden.
4. Gehen Sie zur App, drücken Sie unten auf "add device", wie in Abb. 1 gezeigt.

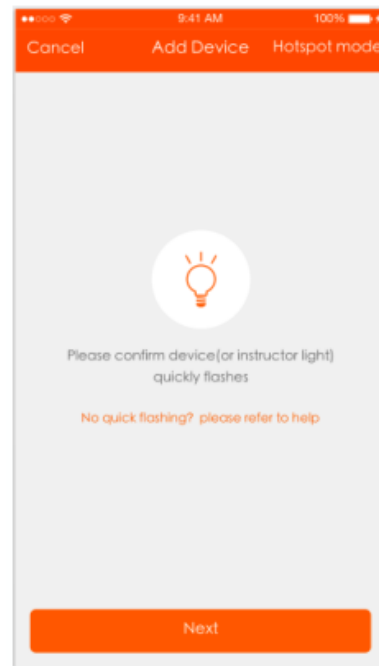

**Pic 1**

5. Es gibt zwei Verbindungsmethoden für die App (Hotspot-Modus und Schnellverbindungsmodus). Der Schnellverbindungsmodus ist der Standardmodus. Sie können auf die obere rechte Ecke drücken, um die Verbindung auf Hotspot-Modus zu schalten.

a. Beim Schnellverbindungsmodus stellen Sie bitte sicher, dass die Kontrollleuchte des Heizgeräts schnell blinkt.

b. Beim Hotspot-Modus stellen Sie bitte sicher, dass die Kontrollleuchte des Heizgeräts langsam blinkt.

c. Wenn die Kontrollleuchte nicht wie oben beschrieben blinkt, drücken Sie bitte



5 Sekunden oder länger die Reset-Taste des Heizgerätes, bis sie blinkt wie im Bild unten gezeigt wird.

6. Wählen Sie das Wi-Fi aus, geben Sie das Passwort ein und drücken Sie auf "Next", wie in Abbildung 2 unten gezeigt wird,

Beim Schnellverbindungsmodus ändert sich die App-Schnittstelle während der Netzwerkkonfiguration, wie in Abbildung 3 dargestellt. Die Abbildung 4 zeigt die Schnittstelle bei erfolgreich ausgeführter Verbindung des Heizgeräts.

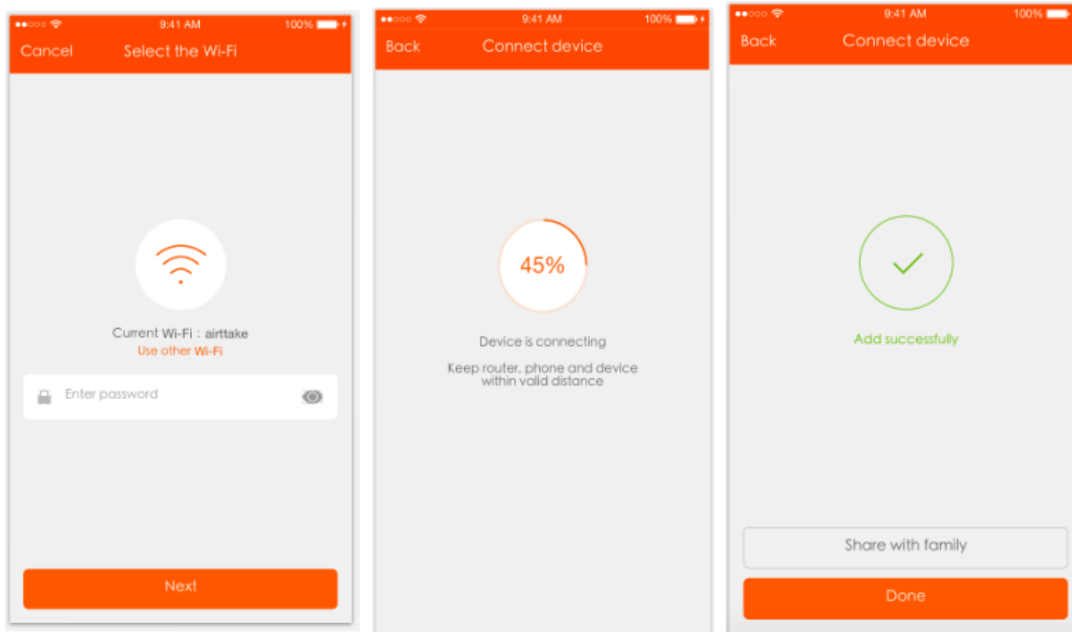

**Abb. 2**

**Abb. 3**

**Abb. 4**

7. Nachdem das Heizgerät erfolgreich verbunden ist, drücken Sie "Devices" unten. Der Device Name ist in der Liste, Abb.5, angezeigt. Drücken Sie auf den Namen, um das Bedienfeld der intelligenten Steckdose einzugeben.

Bemerkungen:

Wenn sich das Heizgerät online befindet, wird ein grüner Punkt auf der Vorderseite des Heizgerätesymbols angezeigt;

Wenn das Heizgerät offline ist, wird der Punkt grau;

Wenn das Heizgerät mit anderen Benutzern geteilt wird, erscheint eine doppelte Schleife.

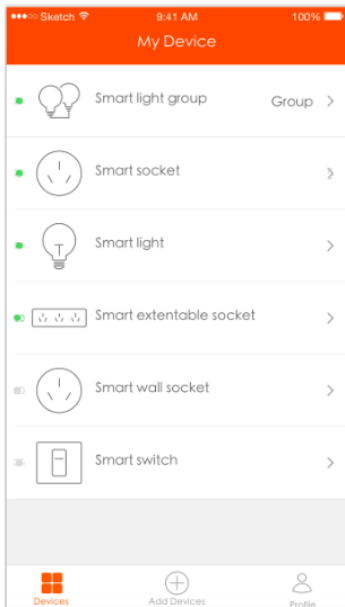

**Abb. 5**

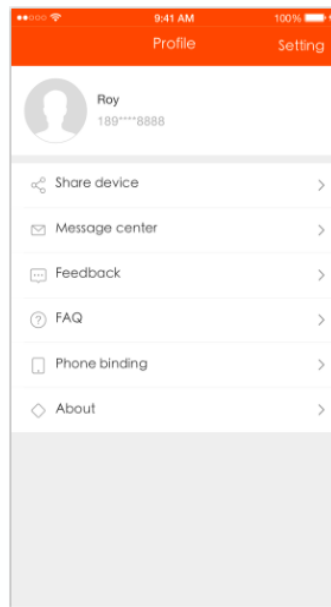

**Abb. 6**

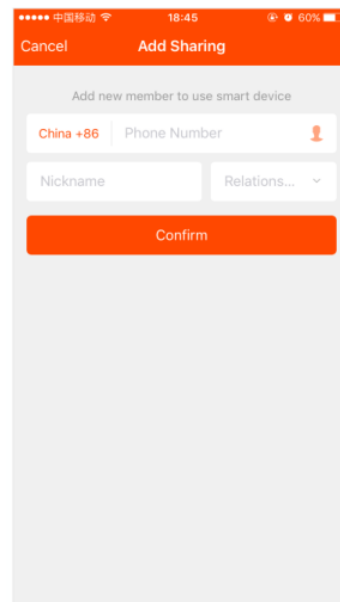

**Abb. 7**

8. "My profile" ermöglicht Ihnen das Verwalten der personenbezogenen Daten. Die Schlüsseldaten werden auf Abb.8 dargestellt:

- a. Personenbezogene Daten: Name des Benutzerkontos und Handy Nummer
- b. Informationen über gemeinsame Heizgeräte
- c. Message Center
- d. Eingabe der Rückinformationen
- e. F.A.Q
- f. Telefon verbinden: Falls Sie über einen Netzwerk-Konto verfügen, können Sie Ihre Telefonnummer mit Ihrem Konto verbinden.
- g. Mehr hierüber

9. Freigabe hinzufügen: Wie in der Abb. gezeigt, können Benutzer die Telefonnummer eines neuen Benutzers eingeben und das Heizgerät mit ihm teilen. Der neue Benutzer kann das Heizgerät mit seinem Konto steuern, siehe die Abb. 7.

### **Betriebston**

Das Heizgerät gibt bei jeder Betriebseinstellung ein Signalton (Piep Ton) ab.

### **OptiHeat 2000GTPT (GTWPT)**

Stecken Sie den Stecker in eine geeignete Steckdose an einem Wechselstromnetzteil mit der gleichen Spannung wie auf dem Typenschild.

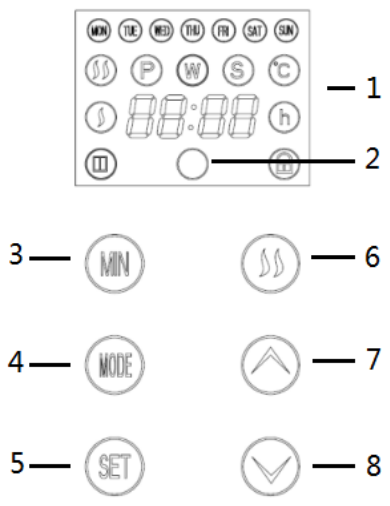

Die am Heizgerät vorhandenen Touchscreen-Tasten entsprechen den Funktionen der Fernbedienung:



1. Anzeige
2. Empfänger
3. Taste Minuten
4. Taste Modus
5. Taste Einstellung
6. Taste Heizung
7. Temperatur“+“ Taste
8. Temperatur“-“ Taste

### Standby Mode

Sie müssen zuerst den Schalter an der Seite einschalten. Auf dem Bildschirm erscheint die Anzeige, s. Abb. 1, d.h. Standby, keine Heizung, das Symbol  erscheint auf dem Bildschirm.

Um die Stunden einzustellen, halten Sie die Taste  gedrückt, für Minuten halten Sie die Taste  gedrückt, für den Tag halten Sie die Taste  gedrückt, siehe Abb. 1.



Abb. 1



**Day = Tag**

**Mode = Modus**

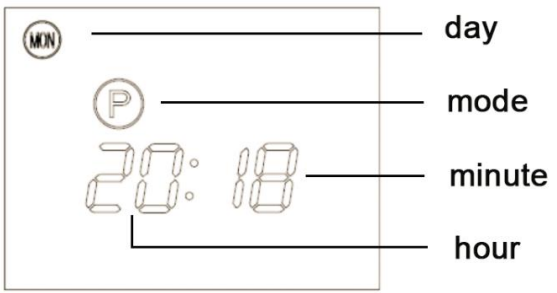

**Minute = Minute**



**Hour = Stunde**

## Betriebsmodus

Drücken Sie , um Standby-Modus zum Betriebsmodus zu ändern, die Abb. 2 zeigt die Anzeige, es erscheint das Symbol .

Drücken Sie die Taste  zur Einstellung der hohen oder niedrigen Heiztemperatur.

Die niedrige Temperatur ist eingestellt, wenn auf der Anzeige das Symbol  erscheint, die hohe Temperatur ist eingestellt, wenn auf der Anzeige das Symbol  erscheint, siehe Abb. 2.

Drücken Sie die Taste  oder , um die gewünschte Temperatur von 5° - 40°C einzustellen. Die Temperatur wird mit 2 Zahlen dargestellt, die linken zwei Zahlen stehen für die aktuelle Temperatur, die rechten zwei Nummern zeigen die eingestellte Temperatur, siehe Abb. 3.

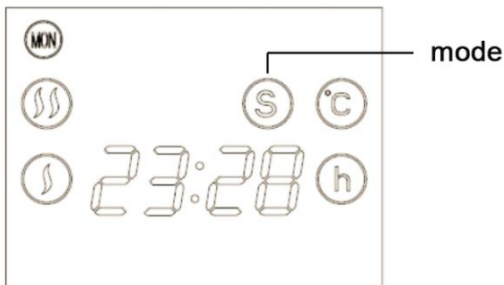

mode=Modus

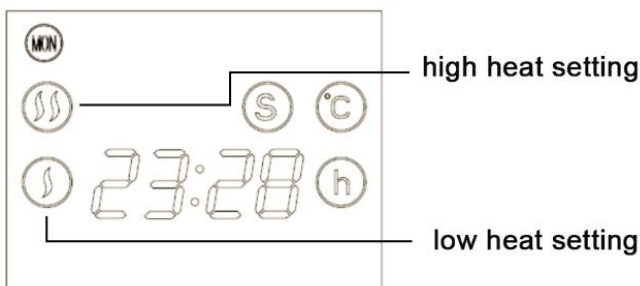

high heat setting = hohe Temperaturinstellung

low heat setting = niedrige Temperatureinstellung

Abb. 2

Abb. 3

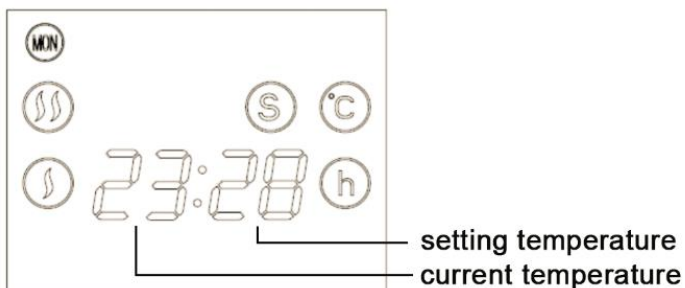

setting temperature = eingestellte Temperatur

current temperature = momentane Temperatur







Abb. 4

## Wochenzeitschaltuhr Modus

Drücken Sie die Taste , um den Standby-Modus zum Betriebsmodus zu ändern, Die Abbildung 5 zeigt die Anzeige, .

Drücken Sie die Taste , um die folgenden vorprogrammierten Heizperioden zu wählen. Siehe die Abb. 6.

1. Von Montag bis Freitag.
2. Von Montag bis Samstag.
3. Jeden Tag
4. Montag, Mittwoch, Freitag.
5. Dienstag, Donnerstag, Samstag.
6. Wochenende
7. Von Montag bis Mittwoch.
8. Von Donnerstag bis Samstag.
9. Alles normal.

Drücken Sie die Taste , um die Startzeit einzustellen, drücken Sie die Taste , um die Stoppzeit einzustellen. Zum Beispiel, drücken Sie die Taste , um die Zeit 9:00 einzustellen, das bedeutet, dass das Heizgerät von 0:00 bis 9:00 arbeitet, dann drücken Sie die Taste , um Stopp einzustellen. Falls Sie die Zeit 12:00 einstellen, wird das Heizgerät um 12:00 ausschalten. Dann drücken Sie die Taste  und dann die Taste  **bis sie die 24 Stunden Einstellung nicht beenden**. Wenn die Einstellung beendet ist, wird die aktuelle Zeit angezeigt. Siehe die Abb. 7.

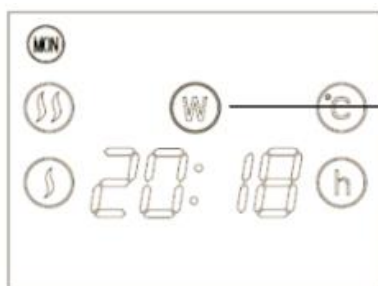

Mode= Modus

Abb. 5

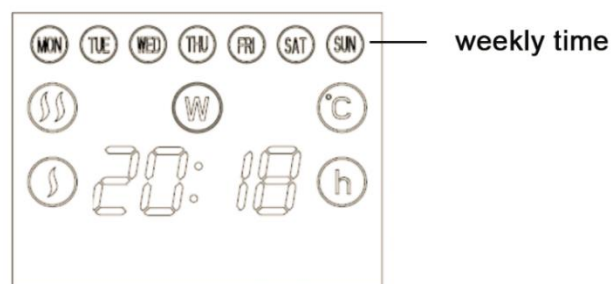

weekly time = Wochenzeit

Abb. 6

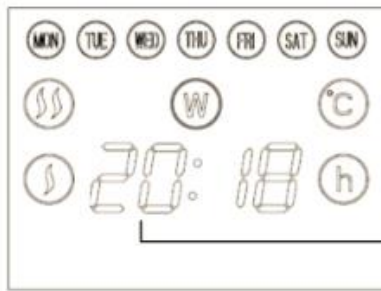



start time and stop time





start time and stop time = Start- und Stoppzeit

Abb. 7

## Sperrfunktion

Halten Sie die Taste  gedrückt, auf der Anzeige erscheint das Symbol  und mit dem Heizgerät ist keine Operation mehr möglich. Löschen Sie die Sperrfunktion auf die gleiche Weise.

## Fernbedienung und Bedienfeld:

1. **“SET”** P, W, S drei Modus zur Auswahl und Einstellung der aktuellen Woche.
2. **“MODE”** Auswahl der Woche.
3.  Sperrfunktion einstellen.
4. **“”** Leistung einstellen.
5. **“”** Betriebszeit einstellen und Temperatur erhöhen.
6. **“”** Betriebszeit einstellen und Temperatur reduzieren.



## Betriebston

Das Heizgerät gibt bei jeder Betriebseinstellung ein Signalton (Piep Ton) ab.

---



## REINIGUNG

---

- Bevor Sie das Heizgerätreinigen, warten Sie, bis es abgekühlt ist, und schließen Sie es aus.
- Verwenden Sie keine Schleif- und Lösungsmittel. Wischen Sie das Produkt mit einem weichen, feuchten Tuch ab.
- Es ist notwendig, regelmäßig Staub von der Oberfläche zu entfernen.
- Es ist verboten, das Heizgerät zu waschen und in Wasser zu legen!
- Wenn Sie das Heizgerät für längere Zeit nicht benutzen, wischen Sie die Oberfläche ab und legen Sie es in eine Kiste.
- Das Heizgerätsollte in einem trockenen, belüfteten Raum aufgestellt werden. Vermeiden Sie hohe Luftfeuchtigkeit und mechanische Einflüsse auf das Heizgerät.

***Achtung! Der Hersteller übernimmt keine Haftung für Schäden, die direkt oder indirekt durch Nichtbeachtung dieser Betriebsanleitung, allgemeiner Sicherheitsvorschriften oder Eingriffe in die Konstruktion des HeizHeizgerätes entstehen.***



Diese Kennzeichnung weist darauf hin, dass dieses Produkt nicht mit anderen Haushaltsabfällen in der gesamten EU entsorgt werden darf. Um zu verhindern, dass unkontrollierte Abfallentsorgung die Umwelt oder die menschliche Gesundheit schädigt, recyceln Sie sie verantwortungsvoll, um die nachhaltige Wiederverwendung von Materialressourcen zu fördern. Um Ihr gebrauchtes Heizgerät zurückzugeben, verwenden Sie bitte das Rückgabe- und Sammelsystem oder wenden Sie sich an den Händler, bei dem das Produkt gekauft wurde. Sie können dieses Produkt für ein umweltfreundliches Recycling verwenden.

Tabelle 2

## Anforderungen an elektrische Einzelraumheizgeräte

Modelbezeichnung (en): OptiHeat 2000 MP					
Element	Symbol	Wert	Einheit	Element	Einheit
<b>Wärmeleistung</b>			<b>Art der Wärmezufuhr, nur für ortsfeste elektrische Speicherheizgeräte (wählen Sie eine Möglichkeit aus)</b>		
<b>Nenn-Wärmeleistung</b>	$P_{nom}$	2.0	kW	Manuelle Heizungsregelung, mit integriertem Thermostat	[nein]
Minimale Wärmeleistung (indikativ)	$P_{min}$	1.0	kW	Manuelle Steuerung der Wärmezufuhr mit Anzeige der Innen- und / oder Außentemperaturen	[nein]
Maximale Dauerwärmeleistung	$P_{max,c}$	2.0	kW	Elektronische Regelung der Wärmezufuhr mit Anzeige der Innen- und / oder Außentemperaturen	[ja]
<b>Zusätzlicher Strombedarf</b>			Regelung der Wärmeleistung mit dem Ventilator		
Bei Nennwärmeleistung	$eI_{max}$	2.0	kW	<b>Art der Wärmeleistung / Raumtemperaturregelung (wählen Sie eine Möglichkeit aus)</b>	
Bei minimaler Wärmeleistung	$eI_{min}$	1.0	kW	Einstufige Wärmeleistung und keine Raumtemperaturregelung	[nein]
Im Standby modus	$eI_{SB}$	0	kW	Zwei oder mehr manuelle Stufen, keine Raumtemperaturregelung	[nein]
				Mit mechanischem Raumthermostat	[ja]
				Mit elektronischem Raumtemperaturthermostat	[nein]
				Mit elektronischem Raumtemperaturthermostat mit Tageszeitschaltuhr	[nicht]
				Mit elektronischem Raumtemperaturthermostat mit Wochenzeitschaltuhr	[nicht]
			<b>Andere Optionen der Temperaturregelung (Sie können mehr Optionen wählen)</b>		
				Raumtemperaturregelung, mit Anwesenheitserkennung	[nicht]
				Raumtemperaturregelung, mit Fenster-Offen-Erkennung	[nicht]
				Mit Fernbedienung Option	[nicht]
				Mit adaptiver Startregelung Option	[nicht]
				Mit Betriebszeitbegrenzung	[nicht]
				Mit Schwarzkugelthermometer	[nicht]
Kontakt		<b>Gorenje gospodinjski aparati, d.o.o.</b>			

### Anforderungen an elektrische Einzelraumheizgeräte

Modelbezeichnung (en): OptiHeat 2000 EWP						
Element	Symbol	Wert	Einheit	Element	Einheit	
<b>Wärmeleistung</b>				<b>Art der Wärmezufuhr, nur für ortsfeste elektrische Speicherheizgeräte (wählen Sie eine Möglichkeit aus)</b>		
<b>Nenn-Wärmeleistung</b>	$P_{nom}$	2.0	kW	Manuelle Heizungsregelung, mit integriertem Thermostat		[nein]
Minimale Wärmeleistung (indikativ)	$P_{min}$	0.001	kW	Manuelle Steuerung der Wärmezufuhr mit Anzeige der Innen- und / oder Außentemperaturen		[nein]
Maximale Dauerwärmeleistung	$P_{max,c}$	2.0	kW	Elektronische Regelung der Wärmezufuhr mit Anzeige der Innen- und / oder Außentemperaturen		[ja]
<b>Zusätzlicher Strombedarf</b>				Regelung der Wärmeleistung mit dem Ventilator		[nein]
Bei Nennwärmeleistung	$eI_{max}$	0	kW	<b>Art der Wärmeleistung / Raumtemperaturregelung (wählen Sie eine Möglichkeit aus)</b>		
Bei minimaler Wärmeleistung	$eI_{min}$	0	kW	Einstufige Wärmeleistung und keine Raumtemperaturregelung		[nein]
Im Standby modus	$eI_{SB}$	0.001	kW	Zwei oder mehr manuelle Stufen, keine Raumtemperaturregelung		[nein]
				Mit mechanischem Raumthermostat		[ja]
				Mit elektronischem Raumtemperaturthermostat		[nein]
				Mit elektronischem Raumtemperaturthermostat mit Tageszeitschaltuhr		[nicht]
				Mit elektronischem Raumtemperaturthermostat mit Wochenzeitschaltuhr		[nicht]
				<b>Andere Optionen der Temperaturregelung (Sie können mehr Optionen wählen)</b>		
				Raumtemperaturregelung, mit Anwesenheitserkennung		[nicht]
				Raumtemperaturregelung,, mit Fenster-Offen-Erkennung		[nicht]
				Mit Fernbedienung Option		[nicht]
				Mit adaptiver Startregelung Option		[nicht]
				Mit Betriebszeitbegrenzung		[nicht]
				Mit Schwarzkugelthermometer		[nicht]
Kontakt		<b>Gorenje gospodinjski aparati, d.o.o.</b>				

### Anforderungen an elektrische Einzelraumheizgeräte

Modelbezeichnung(en): OptiHeat 2000 GTPT / OptiHeat 2000 GTWPT					
Element	Symbol	Wert	Einheit	Element	Einheit
<b>Wärmeleistung</b>				<b>Art der Wärmezufuhr, nur für ortsfeste elektrische Speicherheizgeräte (wählen Sie eine Möglichkeit aus)</b>	
<b>Nenn-Wärmeleistung</b>	$P_{nom}$	2.0	kW	Manuelle Heizungsregelung, mit integriertem Thermostat	[nein]
Minimale Wärmeleistung (indikativ)	$P_{min}$	0	kW	Manuelle Steuerung der Wärmezufuhr mit Anzeige der Innen- und / oder Außentemperaturen	[nein]
Maximale Dauerwärmeleistung	$P_{max,c}$	2.0	kW	Elektronische Regelung der Wärmezufuhr mit Anzeige der Innen- und / oder Außentemperaturen	[ja]
<b>Zusätzlicher Strombedarf</b>				Regelung der Wärmeleistung mit dem Ventilator	[nein]
Bei Nennwärmeleistung	$eI_{max}$	--	kW	<b>Art der Wärmeleistung / Raumtemperaturregelung (wählen Sie eine Möglichkeit aus)</b>	
Bei minimaler Wärmeleistung	$eI_{min}$	--	kW	Einstufige Wärmeleistung und keine Raumtemperaturregelung	[nein]
Im Standby modus	$eI_{SB}$	0.0017 42	kW	Zwei oder mehr manuelle Stufen, keine Raumtemperaturregelung	[nein]
				Mit mechanischem Raumthermostat	[ja]
				Mit elektronischem Raumtemperaturthermostat	[nein]
				Mit elektronischem Raumtemperaturthermostat mit Tageszeitschaltuhr	[nicht]
				Mit elektronischem Raumtemperaturthermostat mit Wochenzeitschaltuhr	[nicht]
				<b>Andere Optionen der Temperaturregelung (Sie können mehr Optionen wählen)</b>	
				Raumtemperaturregelung, mit Anwesenheitserkennung	[nicht]
				Raumtemperaturregelung, mit Fenster-Offen-Erkennung	[nicht]
				Mit Fernbedienung Option	[nicht]
				Mit adaptiver Startregelung Option	[nicht]
				Mit Betriebszeitbegrenzung	[nicht]
				Mit Schwarzkugelthermometer	[nicht]
Kontakt		<b>Gorenje gospodinjski aparati, d.o.o.</b>			

**MODELLEK**

---

OptiHeat 2000MP



OptiHeat 2000EWP



OptiHeat 2000GTP (GTWPT)



## MŰSZAKI SPECIFIKÁCIÓ

Adatok	OptiHeat 2000MP	OptiHeat 2000EWP	OptiHeat 2000GTP (GTWPT)
Üzemi feszültség	220-240 V~	220-240 V~	220-240 V~
Frekvencia	50/60 Hz	50/60 Hz	50/60 Hz
Teljesítmény	1000/2000 W	1000/2000 W	1000/2000 W
IP Víz behatolása elleni védelem	IP24		



### FONTOS

Elektromos hálózathoz való csatlakoztatás előtt ellenőrizze vizuálisan, hogy a készülék kifogástalan állapotban van-e és nem sérült-e meg szállítás közben.



### MEGJEGYZÉS

E fűtőpanel kizárólag otthoni használatra alkalmas. Mobil vagy falra szerelhető fűtőberendezésként használható.



### FIGYELMEZTETÉS

A fűtőpanelt mindig sima és szilárd felületen helyezze el.

A hőkioldó véletlen resetelése okozta veszély elkerülése érdekében a készüléket ne csatlakoztassa olyan külső kapcsolóberendezésen keresztül, mint az időkapcsoló és ne csatlakoztassa olyan berendezéshez, amely gyakran kapcsol ki és be.

### SAJÁT BIZTONSÁGA ÉRDEKÉBEN

1. A fűtőpanel használatba vétele előtt olvassa el figyelmesen ezt a használati utasítást.
2. A fűtőpanelt csak a típustáblán feltüntetett hálózati feszültségű, egyfázisú dugaljhoz csatlakoztassa.
3. Ha elmegy otthonról, akkor kapcsolja ki a fűtőpanelt: a kapcsolót állítsa „OFF” (0) állásba (kikapcsolás) és a termosztátot állítsa a legalacsonyabb fokozatra. Mindig húzza ki a dugvillát a dugaljából.
4. A fűtőpaneltől legalább 1 m távolságra legyenek az olyan gyúlékony anyagok, mint a bútorok, párnák, ágynemű, papír, ruházat, függönyök stb.
5. A fűtőpanelt ne takarja le és ne tegyen semmit közvetlenül elé.
6. A fűtőpanelt mindig függőleges helyzetben használja.

7. A fűtőpanelt ne fordítsa a fal, a bútorok, a függöny stb. felé.
8. A fűtőpanelt ne használja 4 m<sup>2</sup>-nél kisebb alapterületű helyiségben.
9. A használaton kívül lévő fűtőpanel dugvilláját mindig húzza ki a dugaljából. Ennek során a dugvillát ne a vezetékénél fogva húzza ki.
10. Biztosítsa a levegő szabad áramlását legalább 1 méterrel a fűtőpanel előtt és 50 cm-rel mögötte (távolítsa el minden tárgyat a közvetlen közeléből).
11. A fűtőpanelt ne helyezze közvetlenül az elektromos dugalj alá.
12. Ügyeljen rá, hogy a gyermekek vagy az állatok ne érjenek a fűtőpanelhez és ne játszanak vele. Vigyázzon, mert működés közben a levegőkimeneti nyílások nagyon felforrósodnak.
13. A fűtőpanelt ne takarja le, mert akkor túlmelegedhet.
14. A fűtőpanelt ne használja zuhanyozó, fürdőkád, mosdó, medence stb. közelében.
15. Ne használja olyan helyiségben, ahol robbanásveszélyes gázok, tűzveszélyes oldószerek, lakk vagy ragasztó található.
16. A fűtőpanelt mindig tartsa tisztán. Ügyeljen rá, hogy a szellőzőrácsba és a kimeneti nyílásokba ne kerüljön semmilyen tárgy, mert az áramütést, tüzet vagy a készülék sérülését okozhatja.
17. Ha a fűtőpanel leesik vagy megsérül, akkor ne használja addig, amíg a szakszerviz szerelője meg nem vizsgálta.
18. Legyen óvatos, ha a működő fűtőpanel közelében gyermekek, fogyatékkal élők vagy háziállatok tartózkodnak.
19. A készüléket ne használja ruhák vagy bármilyen textil szárítására.
20. A fűtőpanelen ne szárítson fehérneműt. Ügyeljen rá, hogy a be- és kimeneti rácsok ne legyenek befedve (túlmelegedés veszélye).
21. Működés közben ne mozgassa a fűtőpanelt, hogy ne következzen be túlmelegedés, ami tűzveszélyt okozhat.
22. Ha a fűtőpanel bármely része vagy a csatlakozóvezeték megsérül, akkor azt a balesetveszély megelőzése érdekében kizárólag szakképzett villanszerelő cserélheti ki.
23. A fűtőpanelt ne helyezze el közvetlenül a dugalj alá.
24. A fűtőpanelt ne használja programozott időzítővel, időkapcsolóval vagy bármely olyan berendezéssel, amely a készüléket automatikusan bekapcsolja, mivel tűzveszély áll fenn, ha a fűtőpanel le van takarva vagy szabálytalanul van elhelyezve.
25. Ha elmelegszik otthonról vagy lefekszik aludni, akkor a fűtőpanelt ne hagyja bekapcsolva.
26. Ne engedje, hogy a gyermekek a készülékkel játsszanak.
27. A készüléket csak 8 évesnél idősebb személyek használhatják. Korlátozott fizikai, érzékszervi vagy szellemi képességekkel rendelkező személyek, vagy olyanok, akik nem ismerik a készüléket, azt csak felügyelet mellett használhatják, vagy akkor, ha a készülék biztonságos használatára ki lettek oktattva, és megértették a használatával járó veszélyeket.
28. Gyermekeknek tilos a készülékkel játszani. Felügyelet nélkül a gyermekek nem végezhetik el a fűtőpanel tisztítását és karbantartását.
29. 3 évesnél fiatalabb gyermek csak felügyelet mellett tartózkodhat a készülék közelében.
30. 3-8 év közötti gyermek csak akkor kapcsolhatja be/ki a fűtőpanelt, ha a készülék rendeltetésszerű működési helyzetbe van állítva vagy fel van szerelve, és biztosított a gyermek felügyelete vagy ki lett oktattva a készülék biztonságos használatáról és megérti annak esetleges veszélyeit.
31. 3-8 év közötti gyermek a készüléket nem csatlakoztathatja az elektromos hálózathoz, nem végezheti el annak beállítását, tisztítását és felhasználói karbantartását.

***A fűtőpanelt ne hagyja felügyelet nélkül, ha csatlakoztatva van az elektromos hálózathoz. A fűtőpanel bizonyos részei nagyon felforrósodhatnak és égési***

**sérülést okozhatnak. Ne érintse meg a forró felületeket! Legyen különösen óvatos, ha a készülék közelében gyermek vagy sérülékeny személy tartózkodik.**

## TERMÉKLEÍRÁS

---

OptiHeat 2000MP



1. Hátlap
2. Kezelőpanel
3. Hálózati kapcsoló
4. Hőmérsékletszabályozó
5. Előlap
6. Láb

OptiHeat 2000EWP



OptiHeat 2000GTPT (GTWPT)





## TULAJDONSÁGOK

- Elegáns üveglap (OptiHeat 2000GTPT (GTWPT))
- Kiváló minőségű alumínium fűtőelem – gyors felmelegedés nagyobb energiamegtakarítással
- Érintőkijelzős vezérlés (OptiHeat 2000EWP és 2000GTPT (GTWPT))
- Időzítő
- Termosztát
- Mechanikus vezérlés (OptiHeat 2000MP)
- LED kijelző (OptiHeat 2000EWP és 2000GTPT (GTWPT))
- WIFI (OptiHeat 2000EWP)

## SZERELÉS

- A konvekciós fűtőpanelt szerelje fel a falra. Minden modell lábakra is állítható.
- A lábakat szerelje fel a panel alá a G1 ábra szerint.
- A falra szereléshez kövesse a G2 ábrán lévő folyamatot.
  1. Vegye le a konzolt a vázról az 1. ábra szerint.
  2. Mindkét oldalon fúrja ki a falat, aztán a furatokba tegye be a műanyag tipliket, majd rögzítse a konzolt a falhoz a csavarokkal a 2. ábra szerint.
  3. Állítsa be a fűtőpanelt a megfelelő helyzetbe úgy, hogy a lyukak illeszkedjenek a konzolhoz a 3. ábra szerint.
  4. A konzol tetején csavarja be teljesen a csavarokat a 4. ábra szerint.
- Ügyeljen a konvekciós fűtőpanel többi tárgyhoz viszonyított helyzetére.
- Ne állítsa dugalj alá.
- A konvekciós fűtőpanel az IP24 védelmi osztályba tartozik.
- Ha a fürdőszobában szereli fel, akkor ügyeljen rá, hogy a felülete védve legyen a kifröccsenő víz ellen.

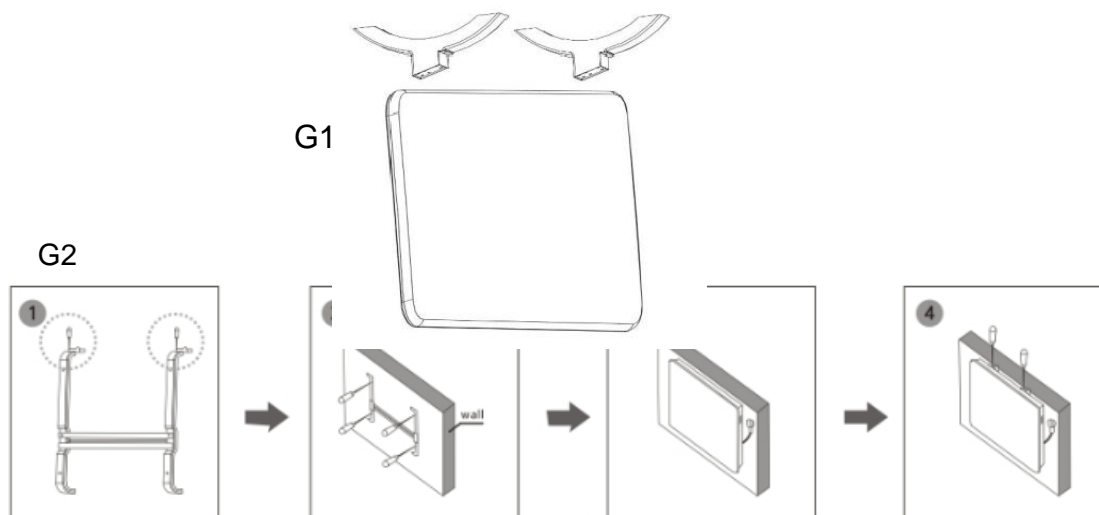

# HASZNÁLATI UTASÍTÁS

*Figyelem! A készüléket ne takarja le!*

## OptiHeat 2000MP

- A fűtőpanelt sima, szilárd felületen helyezze el.
- A termosztát gombját állítsa „off” helyzetbe (kikapcsolás).
- A fűtőpanelt csatlakoztassa az elektromos dugaljhoz (váltóáram).
- A termosztátnak az óramutató járásával megegyező vagy azzal ellentétes irányba forgatásával állítsa be a kívánt hőmérsékletet. A helyiség gyors felmelegítéséhez a termosztátot állítsa a legmagasabb fokozatra. A beállított hőmérséklet elérése után addig forgassa a termosztátot az óramutató járásával ellentétes irányba, amíg egy kattantást nem hall. Ekkor a fűtőelemek kikapcsolnak és a jelzőlámpa kialszik.
- A konvekciós fűtőpanel fenntartja a megfelelő szobahőmérsékletet: automatikusan bekapcsol, ha a hőmérséklet csökken és automatikusan kikapcsol, ha a hőmérséklet megnő.
- Ha a készüléket hosszabb ideig nem szándékozik használni, akkor kapcsolja ki és húzza ki a dugvilláját a dugaljából.

## OptiHeat 2000EWP

A dugvillát csatlakoztassa a megfelelő hálózati dugaljhoz.

A kijelző érintőgombjai megfelelnek a távvezérlés alábbi funkcióinak:

1. Kijelző
2. Hőmérséklet
3. Üzem mód
4. Időzítő
5. Teljesítmény



### **Teljesítmény**

A fűtőpanel bekapcsolása után nyomja meg a „Teljesítmény” gombot, ekkor a kijelző felső részén megjelenik a hőmérséklet.

A fűtőpanel alacsony hőtéljesítményre van beállítva.

### **Üzem mód**

Az alacsony }} vagy magas hőmérséklet ))) beállításához nyomja meg az „Üzem mód” gombot.

### **Hőmérséklet**

A kívánt, 5° - 40 °C közötti hőmérséklet kiválasztásához nyomja meg a  gombot.

### **Időzítő**

Az „Időzítő” gombbal 1-24 óra közötti időintervallumban állíthatja be a készülék kívánt időben történő be- vagy kikapcsolását.

## Wi-Fi funkció

1. Az alkalmazás letöltéséhez és telepítéséhez szkennelje be telefonjával az alábbi QR kódot vagy keresse meg a "Tuya Smart" alkalmazást az áruházban.
2. Válassza ki országa kódját, írja be mobiltelefonja számát és nyomja meg a „Get” gombot, ami után megkapja a hitelesítő kódot tartalmazó üzenetet.
3. Írja be a kapott hitelesítő kódot és az alkalmazásba való bejelentkezéshez nyomja meg a „Login” gombot.
4. Nyissa meg az alkalmazást, nyomja meg az „Add Device” gombot az 1. ábra szerint.

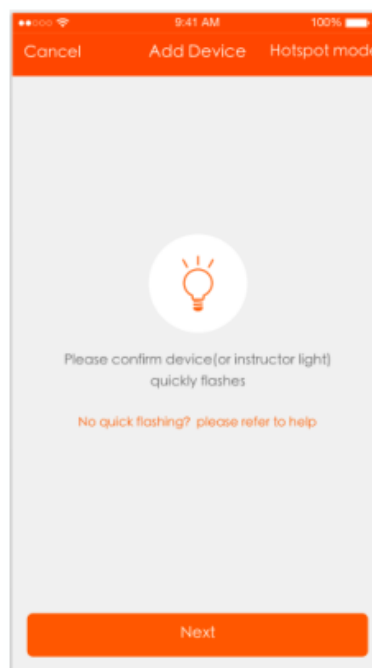

1. ábra

Pic 1

5. Két módon csatlakozhat (hotspot elérési ponton keresztül vagy gyorskapcsolódással). Az alapértelmezett csatlakozási mód a gyorskapcsolat. A csatlakozás hotspot módra való átváltásához a felhasználó megnyomja a jobb felső sarokban lévő gombot.

- a. A gyorskapcsolódási módhoz ellenőrizze, hogy a készülék jelzőlámpája gyorsan villog.
- b. A hotspot módhoz ellenőrizze, hogy a készülék jelzőlámpája lassan villog.
- c. Ha a jelzőlámpa nem a fenti módon villog, akkor legalább 5 másodpercig tartsa

lenyomva a készülék beállító gombját , amíg az alábbi ábrán látható módon nem kezd villogni.

Válassza ki a Wi-Fi-t, írja be a jelszót és nyomja meg a „Next” gombot a 2. ábra szerint.

Gyorskapcsolódási módnál az App interfész a 3. ábrán látható folyamat hálózati konfigurációja során változik. A 4. ábra az interfészt ábrázolja a készülék sikeres csatlakozása esetén.

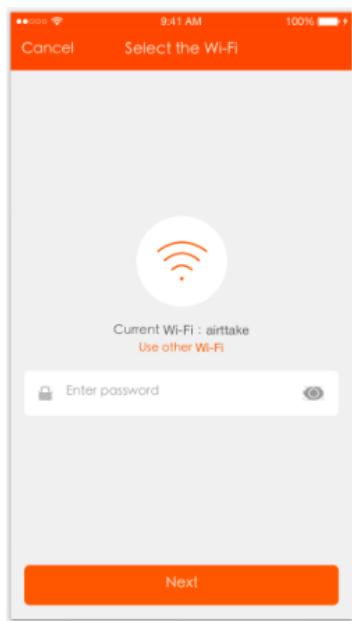

2. ábra

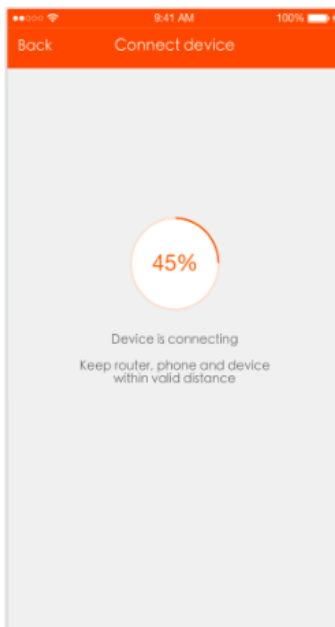

3. ábra

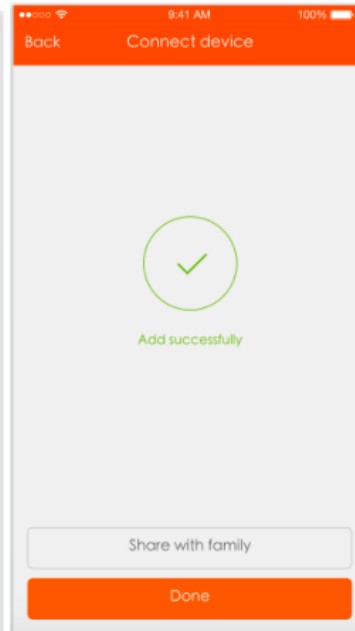

4. ábra

6. A készülék sikeres csatlakoztatása után nyomja meg a bal alsó sarokban lévő „Devices” gombot. Ekkor a készülék neve megjelenik az 5. ábrán lévő listán. Koppintson rá az intelligens dugalj kezelőpanelébe való belépéshez.

Megjegyzés:

A készülék csatlakoztatása után egy zöld pont jelenik meg a készülék ikonján elöl.

Kikapcsolt készüléknél ez a pont szürke színű.

Ha a készüléket másokkal megosztja, akkor egy kettős hurok látható.

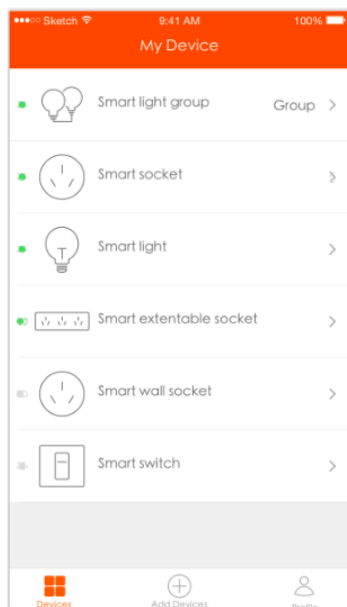

5. ábra

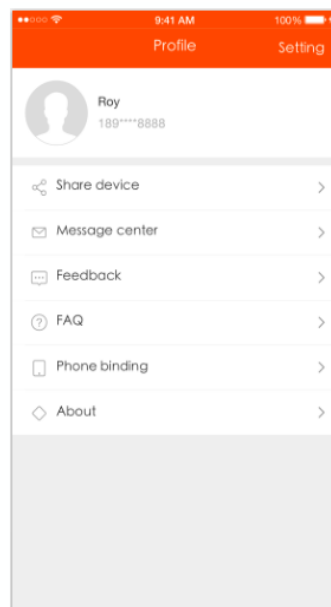

6. ábra

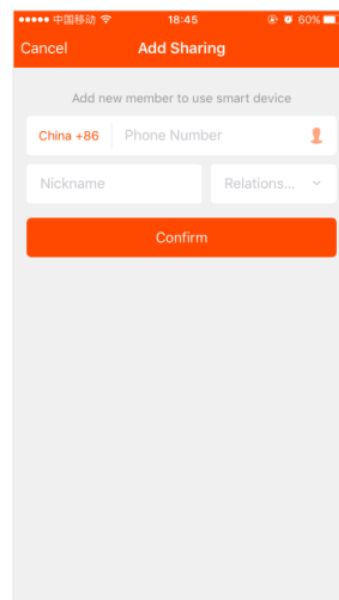

7. ábra

7. A „Profile” oldalon a személyes adatokat lehet kezelni. A legfontosabb adatok a 6. ábrán láthatók:

- a. Személyes adatok: felhasználónév és telefonszám
- b. A megosztott készülékek adatai
- c. Üzenetközpont
- d. Visszajelzés küldése
- e. Gyakori kérdések
- f. Telefonszám hozzárendelése: ha a közösségi hálózati fiókjával regisztrálja magát, akkor köteles telefonszámát hozzárendelni a fiókjához.
- g. További információ

10. Megosztás hozzáadás: Ahogy az ábrán látható, a felhasználók beírhatják egy új tag telefonszámát és a készüléket megoszthatják vele. Az új tag a saját fiókján keresztül kezelheti a készüléket a 7. ábra szerint.

### Működési hangjelzés

A készülék a működési mód minden beállításánál hangjelzést ad.

### OptiHeat 2000GTPT (GTWPT)

Csatlakoztassa a dugvillát egy, a típustáblán feltüntetett feszültséggel azonos feszültségű, váltóáramú tápegységen lévő dugaljba.

A kijelző érintőgombjai megfelelnek a távvezérlés alábbi funkcióinak:



1. Kijelző

2. Vevő

3. Perc

4. Üzemmódválasztó gomb

5. Beállító gomb



6. Fűtés gomb

7. Hőmérséklet „+“

8. Hőmérséklet „-“

### Készenléti állapot

Először kapcsolja be az oldalt lévő kapcsolót. A kijelzőn ekkor az 1. ábrán lévő kép jelenik meg, amely a fűtés nélküli készenléti állapotot jelzi. A kijelzőn  ikon látható.

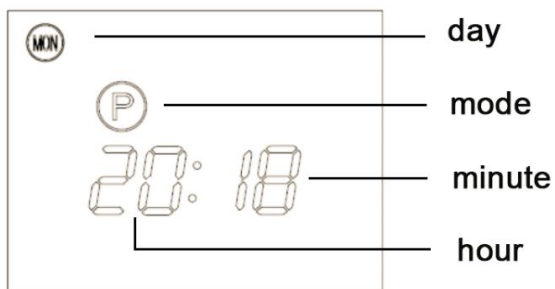

Az óra beállításához a  gombot, a perc beállításához a  gombot, a nap beállításához pedig a  gombot tartsa benyomva. Lásd az 1. ábrát.







1. ábra

day – nap  
 mode – üzemmód  
 minute – perc  
 hour – óra  
 high heat setting – magas fűtési hőmérséklet beállítása  
 low heat setting – alacsony fűtési hőmérséklet beállítása  
 setting temperature – beállított hőmérséklet  
 current temperature – aktuális hőmérséklet  
 weekly time – heti idő  
 start time and stop time – bekapcsolási idő és kikapcsolási idő

## Működés

A készenléti állapotból a működési üzemmódba való váltáshoz nyomja meg a  gombot; a 2. ábrán a kijelző látható, melyen megjelenik a  ikon.

Nyomja meg a  gombot a magasabb vagy alacsonyabb fűtési hőmérséklet beállításához. Alacsonyabb hőmérséklet van beállítva, ha a kijelzőn  ikon látható, és magasabb a hőmérséklet, ha a kijelzőn  ikon jelenik meg. Lásd a 2. ábrát.

A kívánt, 5-40 °C közötti hőmérséklet kiválasztásához nyomja meg a  vagy a  gombot. A hőmérsékletet két szám jelzi: a bal oldali két számjegy az aktuális hőmérsékletet, a jobb oldali két számjegy a beállított hőmérsékletet mutatja. Lásd a 3. ábrát.

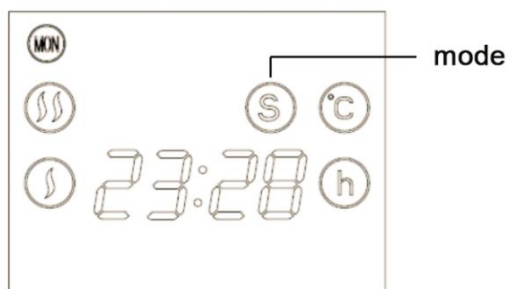

2. ábra

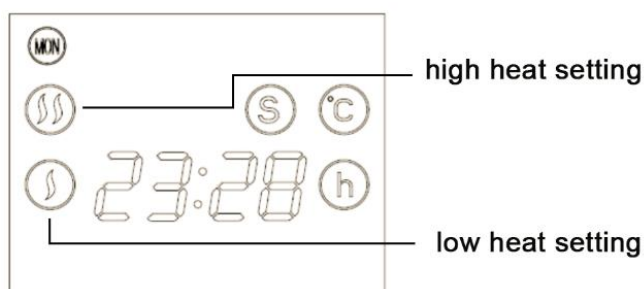

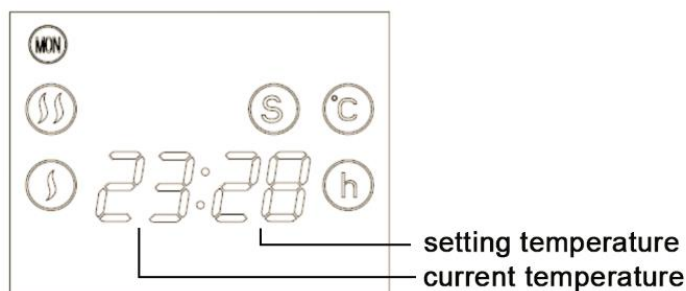

3. ábra









4. ábra

## Heti időzítő

A készenléti állapotból a működési üzemmódba való váltáshoz nyomja meg a  gombot; az 5. ábrán a kijelző látható, melyen megjelenik a  ikon.

Nyomja meg a  gombot az alábbi programozott fűtési idők közti váltáshoz, lásd a 6. ábrát:

1. Hétfőtől péntekig
2. Hétfőtől szombatig
3. Minden nap
4. Hétfő, szerda, péntek
5. Kedd, csütörtök, szombat
6. Hétvégén
7. Hétfőtől szerdáig
8. Csütörtöktől szombatig
9. Minden nap normál fűtés

Nyomja meg a  gombot a bekapcsolási idő, a  gombot pedig a kikapcsolási idő beállításához. Például a  gombbal állítson be 9:00 órát. Ez azt jelenti, hogy a fűtőpanel 0:00 órától 9:00 óráig működik. Ezután nyomja meg a  gombot a kikapcsolási idő beállításához. Ha 12:00 órára állítja, akkor 12:00 órakor kikapcsol. Utána nyomja meg a  gombot, majd újra a  gombot, **amíg be nem fejezi a 24 órás beállítást**. Ha a beállítást befejezte, akkor megjelenik az aktuális idő. Lásd a 7. ábrát.

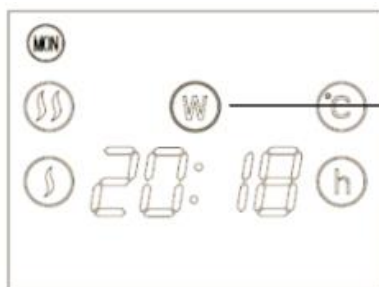

5. ábra

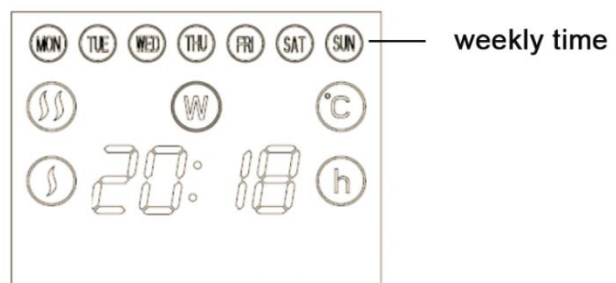

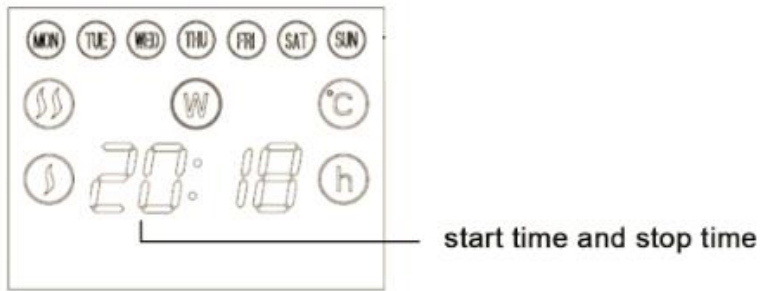

6. ábra







7. ábra

## Gyermekzár

Nyomja meg a  gombot, ekkor a kijelzőn megjelenik a  ikon, amelyik azt jelzi, hogy a készülék zárolva van, nem működik. A gyermekzár funkciót ugyanezen a módon lehet feloldani.

## Távvezérlés és kezelőpanel:

1. **“SET”** P, W, S - három üzemmód az aktuális hét kiválasztásához és beállításához
2. **“MODE”** A hét kiválasztása
3.  ” Gyermekzár beállítása
4.  ” Teljesítmény beállítása
5.  ” A működési idő beállítása és a hőmérséklet növelése
6.  ” A működési idő beállítása és a hőmérséklet csökkentése



## Működési hangjelzés

A készülék a működési mód minden beállításánál hangjelzést ad.



## TISZTÍTÁS

- Tisztítás előtt húzza ki a dugvillát a dugaljából és várja meg, amíg a fűtőpanel lehűl.
- Ne használjon csiszoló hatású tisztítószereket vagy oldószereket. A készüléket puha, nedves ronggyal törölje le.
- Rendszeresen törölje le a port a felületéről.
- A készüléket ne mossa le és ne merítse vízbe!
- Ha a fűtőpanel hosszabb időn keresztül használaton kívül van, akkor törölje le és egy dobozban tárolja.
- Száraz, jól szellőztetett helyiségben tárolja. Ügyeljen rá, hogy a levegő páratartalma ne legyen magas és a készüléket ne érje mechanikai nyomás.

**Figyelem! A gyártó a jelen útmutató rendelkezéseinek be nem tartása és az általános biztonsági előírások megsértése vagy a készülék szerkezetébe való beavatkozás miatt közvetlenül vagy közvetve bekövetkezett bármilyen sérülésért nem vállal felelősséget.**



E jelölés szerint a készüléket minden EU-tagállamban tilos más háztartási hulladékkal együtt elhelyezni. A hulladék ellenőrizetlen lerakása miatt  létrejövő környezet- és egészségkárosító hatás megelőzése érdekében viselkedjen felelősségteljesen és az anyagi erőforrások fenntartható újrafelhasználása érdekében tegye lehetővé a készülék újrahasznosítását. A feleslegessé vált készülék leadásához használja a hulladékkezelő és szelektív gyűjtési rendszereket, vagy vegye fel a kapcsolatot a kereskedővel, akitől a terméket vásárolta és aki a készüléket a környezetbarát újrahasznosítás céljából átveheti.

## Az elektromos egyedi helyiségfűtő berendezésekkel szembeni követelmények

Modellazonosító: OptiHeat 2000MP					
Jellemző	Jel	Érték	Mértékegység	Jellemző	Mértékegység
<b>Hőteljesítmény</b>				<b>A hőbevitel típusa - csak a hőtárolós elektromos egyedi helyiségfűtő berendezések esetében (egyét jelöljön meg)</b>	
Névleges hőteljesítmény	$P_{nom}$	2,0	kW	Kézi töltésszabályozás beépített termosztáttal	[nem]
Minimális hőteljesítmény (indikatív)	$P_{min}$	1,0	kW	Kézi töltésszabályozás beltéri és/vagy kültéri hőmérséklet-visszacsatolással	[nem]
Maximális folyamatos hőteljesítmény	$P_{max,c}$	2,0	kW	Elektronikus töltésszabályozás beltéri és/vagy külső hőmérséklet-visszacsatolással	[nem]
<b>Kiegészítő villamosenergia-fogyasztás</b>				Ventilátorral segített hőleadás	[nem]
Névleges hőteljesítményen	$e_{lmax}$	2,0	kW	<b>A teljesítmény, illetve a beltéri hőmérséklet szabályozásának típusa (egyét jelöljön meg)</b>	
Minimális hőteljesítményen	$e_{lmin}$	1,0	kW	Egyetlen állás, beltéri hőmérséklet-szabályozás nélkül	[nem]
Készenléti állapotban	$e_{lsb}$	0	kW	Két vagy több kézi szabályozású állás, beltéri hőmérséklet-szabályozás nélkül	[nem]
				Mechanikus termosztátos beltéri hőmérséklet-szabályozás	[igen]
				Elektronikus beltéri hőmérséklet-szabályozás	[nem]
				Elektronikus beltéri hőmérséklet-szabályozás és napszak szerinti szabályozás	[nem]
				Elektronikus beltéri hőmérséklet-szabályozás és heti szabályozás	[nem]
				<b>Más szabályozási lehetőségek (többet is megjelölhet)</b>	
				Beltéri hőmérséklet-szabályozás jelenlét-érzékeléssel	[nem]
				Beltéri hőmérséklet-szabályozás nyitottablak-érzékeléssel	[nem]
				Távszabályozási lehetőség	[nem]
				Adaptív bekapcsolásszabályozás	[nem]
				Működési idő korlátozása	[nem]
				Feketegömb-érzékelővel ellátva	[nem]
Kapcsolatfelvételi adatok		<b>Gorenje gospodinjski aparati, d.o.o.</b>			

**Az elektromos egyedi helyiségfűtő berendezésekkel szembeni követelmények**

Modellazonosító: OptiHeat 2000EWP					
Jellemző	Jel	Érték	Mértékegység	Jellemző	Mértékegység
<b>Hőteljesítmény</b>				<b>A hőbevitel típusa - csak a hőtárolós elektromos egyedi helyiségfűtő berendezések esetében (egyet jelöljön meg)</b>	
Névleges hőteljesítmény	$P_{nom}$	2,0	kW	Kézi töltésszabályozás beépített termosztáttal	[nem]
Minimális hőteljesítmény (indikatív)	$P_{min}$	0,001	kW	Kézi töltésszabályozás beltéri és/vagy kültéri hőmérséklet-visszacsatolással	[nem]
Maximális folyamatos hőteljesítmény	$P_{max,c}$	2,0	kW	Elektronikus töltésszabályozás beltéri és/vagy külső hőmérséklet-visszacsatolással	[nem]
<b>Kiegészítő villamosenergia-fogyasztás</b>				Ventilátorral segített hőleadás	[nem]
Névleges hőteljesítmény	$el_{max}$	0	kW	<b>A teljesítmény, illetve a beltéri hőmérséklet szabályozásának típusa (egyet jelöljön meg)</b>	
Minimális hőteljesítmény	$el_{min}$	0	kW	Egyetlen állás, beltéri hőmérsékletszabályozás nélkül	[nem]
Készenléti állapotban	$el_{sb}$	0,001	kW	Két vagy több kézi szabályozású állás, beltéri hőmérséklet-szabályozás nélkül	[nem]
				Mechanikus termosztátos beltéri hőmérséklet-szabályozás	[nem]
				Elektronikus beltéri hőmérséklet-szabályozás	[nem]
				Elektronikus beltéri hőmérséklet-szabályozás és napszak szerinti szabályozás	[nem]
				Elektronikus beltéri hőmérséklet-szabályozás és heti szabályozás	[igen]
				<b>Más szabályozási lehetőségek (többet is megjelölhet)</b>	
				Beltéri hőmérséklet-szabályozás jelenlét-érzékeléssel	[nem]
				Beltéri hőmérséklet-szabályozás nyitottablak-érzékeléssel	[nem]
				Távszabályozási lehetőség	[igen]
				Adaptív bekapcsolásszabályozás	[nem]
				Működési idő korlátozása	[nem]
				Feketegömb-érzékelővel ellátva	[nem]
Kapcsolatfelvételi adatok		<b>Gorenje gospodinjski aparati, d.o.o.</b>			

**Az elektromos egyedi helyiségfűtő berendezésekkel szembeni követelmények**

Modellazonosító: OptiHeat 2000GTPT (GTWPT)					
Jellemző	Jel	Érték	Mértékegység	Jellemző	Mértékegység
<b>Hőteljesítmény</b>				<b>A hőbevitel típusa - csak a hőtárolós elektromos egyedi helyiségfűtő berendezések esetében (egyet jelöljön meg)</b>	
Névleges hőteljesítmény	$P_{nom}$	2,0	kW	Kézi töltésszabályozás beépített termosztáttal	[nem]
Minimális hőteljesítmény (indikatív)	$P_{min}$	0	kW	Kézi töltésszabályozás beltéri és/vagy kültéri hőmérséklet-visszacsatolással	[nem]
Maximális folyamatos hőteljesítmény	$P_{max,c}$	2,0	kW	Elektronikus töltésszabályozás beltéri és/vagy külső hőmérséklet-visszacsatolással	[nem]
<b>Kiegészítő villamosenergia-fogyasztás</b>				Ventilátorral segített hóleadás	[nem]
Névleges hőteljesítményen	$eI_{max}$	--	kW	<b>A teljesítmény, illetve a beltéri hőmérséklet szabályozásának típusa (egyet jelöljön meg)</b>	
Minimális hőteljesítményen	$eI_{min}$	--	kW	Egyetlen állás, beltéri hőmérsékletszabályozás nélkül	[nem]
Készenléti állapotban	$eI_{sb}$	0,0017 42	kW	Két vagy több kézi szabályozású állás, beltéri hőmérséklet-szabályozás nélkül	[nem]
				Mechanikus termosztátos beltéri hőmérséklet-szabályozás	[nem]
				Elektronikus beltéri hőmérséklet-szabályozás	[nem]
				Elektronikus beltéri hőmérséklet-szabályozás és napszak szerinti szabályozás	[nem]
				Elektronikus beltéri hőmérséklet-szabályozás és heti szabályozás	[igen]
				<b>Más szabályozási lehetőségek (többet is megjelölhet)</b>	
				Beltéri hőmérséklet-szabályozás jelenlét-érzékeléssel	[nem]
				Beltéri hőmérséklet-szabályozás nyitottablak-érzékeléssel	[nem]
				Távszabályozási lehetőség	[nem]
				Adaptív bekapcsolásszabályozás	[igen]
				Működési idő korlátozása	[igen]
				Feketegömb-érzékelővel ellátva	[nem]
Kapcsolatfelvételi adatok		<b>Gorenje gospodinjski aparati, d.o.o.</b>			

## МОДЕЛІ

---

OptiHeat 2000MP



OptiHeat 2000EWP



OptiHeat 2000GTP(GTWPT)



## ТЕХНІЧНІ ХАРАКТЕРИСТИКИ

Показники	OptiHeat 2000MP	OptiHeat 2000EWP	OptiHeat 2000GTP(GTWPT)
Напруга	220-240V~	220-240V~	220-240V~
Діапазон частот	50/60Hz	50/60Hz	50/60Hz
Потужність	1000/2000W	1000/2000W	1000/2000W
ІР для гідроізоляції	IP24		



### ВАЖЛИВО

Перед тим як підключити прилад до електромережі, візуально переконайтесь, не порушено цілісність пристрою та він не зазнав пошкоджень під час перевезення.



### ЗАПАМ'ЯТАЙТЕ

Ці обігрівачі призначені лише для побутового використання. Їх можна використовувати як переносний прилад, так і як пристрій настінного кріплення.



### ОБЕРЕЖНО

Прилад повинен завжди розміщуватися на рівній і стійкій поверхні.

Щоб уникнути виникнення небезпеки через незаплановане відключення тепла, обігрівач не повинен бути підключений через зовнішній комутаційний пристрій, наприклад, таймер, або підключений до ланцюга, який регулярно вмикається та та вимикається за допомогою утиліта.

### ДЛЯ ВАШОЇ БЕЗПЕКИ

1. Прочитайте всі інструкції перед використанням обігрівача.
2. Підключіть нагрівач тільки до однофазної розетки з напругою мережі, як зазначено на таблиці.
3. Не залишайте свого будинку, поки прилад працює: переконайтесь, що перемикач знаходиться в положенні ВИМКНУТИ (0) і термостат знаходиться в мінімальному положенні. Завжди відключайте шнур від мережі.

4. Тримайте горючі матеріали, такі як меблі, подушки, постільна білизна, папір, одяг, штори тощо на відстані не менше 100 см від обігрівача.
5. Не кладіть нічого на обігрівач або перед ним.
6. Завжди використовуйте обігрівач у вертикальному положенні.
7. Не ставте обігрівач біля стін, меблів, штор тощо.
8. Не використовуйте прилад у приміщеннях площею менше 4 м<sup>2</sup>.
9. Завжди вимикайте прилад з мережі, якщо він не використовується. Не тягніть кабель живлення або прилад, що відключити його від мережі.
10. Не блокуйте отвори для входу чи виходу повітря сторонніми предметами на відстань не менше 1 м перед обігрівачем і 50 см позаду обігрівача.
11. Не встановлюйте обігрівач безпосередньо під розеткою.
12. Не дозволяйте тваринам або дітям торкатися або грати з обігрівачем. Зверніть увагу, що вихідний отвір для повітря нагрівається під час роботи.
13. Прилад не накривати. Якщо накрити обігрівач – існує ймовірність його перегріву.
14. Не використовуйте цей обігрівач поблизу душових кабін, ванн, умивальників або басейнів тощо.
15. Не використовуйте обігрівач у приміщеннях, що містять вибухонебезпечні розчинники, лак чи клей.
16. Тримайте обігрівач в чистоті. Не допускайте потрапляння будь-яких сторонніх предметів у вентиляційні чи витяжні отвори, оскільки це може спричинити ураження електричним струмом, пожежу або пошкодження обігрівача.
17. Якщо обігрівач падав або був пошкоджений, його не слід використовувати, доки прилад не буде перевірено в сертифікованому сервісному центрі.
18. Необхідний пильний нагляд якщо обігрівач користується дітьми чи поруч з ними, а також особами, які страждають від будь-яких фізичних вад або домашніми тваринами.
19. Не використовуйте для сушіння одягу або будь-яких тканин.
20. Не використовуйте нагрівач для сушіння білизни. Ніколи не закривайте вхідні і випускні решітки (небезпека перегріву).
21. Не пересувайте прилад під час його роботи, щоб уникнути перегріву з додатковим ризиком пожежі.
22. Якщо будь-яку частину обігрівача або шнура живлення пошкоджено, для запобігання виникнення небезпеки, їх має замінити кваліфікований спеціаліст- електрик.
23. Не розташовуйте обігрівач безпосередньо під розеткою.
24. Не використовуйте обігрівач за допомогою контролера, таймера або будь-якого іншого пристрою, який автоматично вмикатиме обігрівач, оскільки існує небезпека пожежі, якщо нагрівач закритий або розташований неправильно.
25. Не залишайте обігрівач увімкненим, коли виходите з дому чи спите.
26. Слід звертати увагу на дітей, щоб вони не гралися з пристроєм.
27. Цей прилад можуть використовувати діти віком від 8 років і старше, а також особам зі зниженими фізичними, сенсорними або розумовими можливостями, або з відсутністю досвіду чи знань, якщо це відбувається під наглядом чи їм надано інструкцію щодо безпечного використання приладу та пояснення про можливі ризики, що з цим пов'язані.
28. Діти не повинні грати з приладом. Заборонено дітям без нагляду здійснювати чищення та поточне обслуговування обігрівача.
29. Дітей, які не досягли 3-х років, слід тримати подалі від обігрівача або вони мають знаходитись під постійним контролем.
30. Діти віком від 3 років до 8 років мають лише вмикати та вимикати прилад, який має бути правильно розміщений чи встановлений у звичайному робочому положенні за умови, що робитимуть це під наглядом дорослих, які їм попередньо пояснили як безпечно використовувати прилад та які можливі ризики неправильного використання обігрівача.

31. Діти віком від 3 років до 8 років не повинні підключати, регулювати та чистити прилад чи здійснювати технічне обслуговування обігрівача.

**Не залишайте без нагляду прилад, який підключено до електромережі. Деякі частини обігрівача можуть сильно нагріватися і викликати опіки. Не торкайтеся гарячих поверхонь. Будьте особливо пильними, якщо біля приладу знаходяться діти та вразливі люди.**

## ОПИС

---

OptiHeat 2000MP



1. Задня панель
2. Панель управління
3. Вимикач живлення
4. Контроль температури
5. Передня панель
6. Підніжжя

OptiHeat 2000EWP



OptiHeat 2000GTPT(GTWPT)





## ХАРАКТЕРИСТИКИ РИЛАДУ

- Вишукана скляна панель (OptiHeat 2000GTPT(GTWPT))
- Високоякісний алюмінієвий нагрівальний елемент – швидке нагрівання з більшою економією енергії
- Сенсорне керування (OptiHeat 2000EWP and 2000GTPT(GTWPT))
- Таймер
- Термостат
- Механічний контроль (OptiHeat 2000MP)
- LED дисплей (OptiHeat 2000EWP and 2000GTPT(GTWPT))
- WIFI (OptiHeat 2000EWP)

## УСТАНОВКА

- Для панельних конвекторних обігрівачів використовують настінну установку.
- Встановіть підніжки в отвори основи як показано на схемі G1.
- Для настінного монтажу ознайомтесь з схемою G2.
  1. Вийміть кронштейн з коробки, зображення 1
  2. Просвердліть отвори з обох боків на стіні, вставте пластикові дюбелі всередину, закріпіть кронштейн у стіні за допомогою гвинта, зображення 2
  3. Встановіть обігрівач у відповідне положення та переконайтесь, що отвори для кронштейна розміщені рівно, зображення 3
  4. Закрутіть гвинт у верхній частині кронштейна, щоб міцно зафіксувати його, зображення 4
- Зверніть увагу на положення конвектора стосовно інших предметів.
- Забороняється розміщувати прилад під розеткою.
- Конвектор має водовідпірний захист рівня IP24
- Якщо ви розміщуєте прилад у ванній, то уникайте потрапляння води на його поверхню.

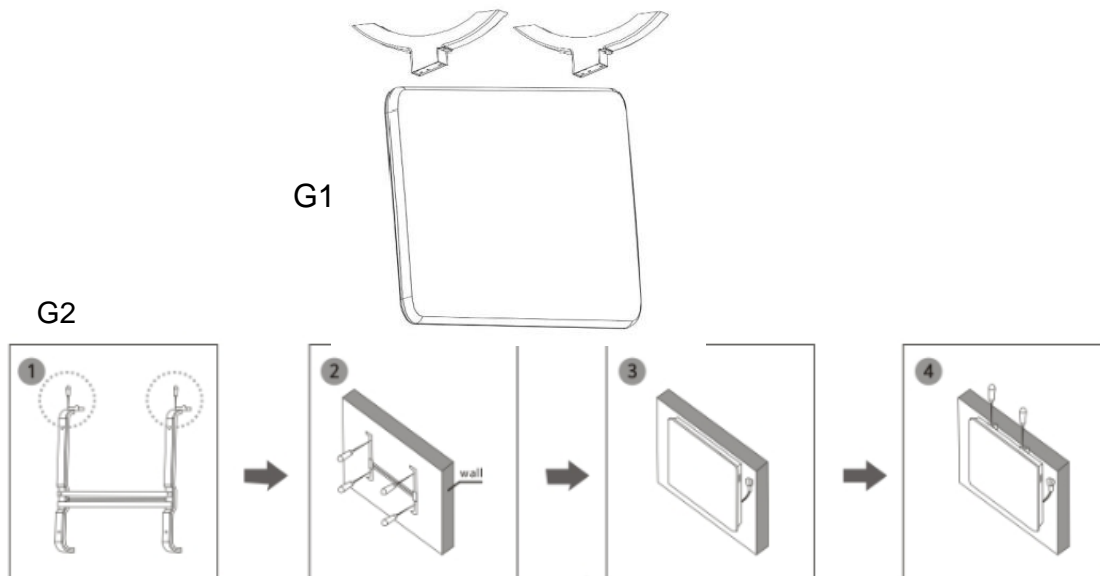

# ІНСТРУКЦІЯ З ЕКСПЛУАТАЦІЇ

*Увага! Не накривайте прилад!*

## OptiHeat 2000MP

- Встановіть обігрівач на рівну стійку поверхню
- Ввімкніть регулятор термостата в положення off
- Підключіть нагрівач до розетки змінного струму
- Повертаючи ручку термостата за годинниковою стрілкою або проти годинникової стрілки, встановіть необхідну температуру. Для швидкого нагрівання приміщення встановіть ручку термостата на максимальний рівень. Як тільки потрібна температура буде досягнута, поверніть ручку термостата проти годинникової стрілки, поки не почуєте клацання. Нагрівальний елемент буде вимкнено. Індикатор також буде вимкнено.
- Конвектор автоматично вмикається, коли температура знижується, і автоматично вимикається, коли температура збільшується. Підтримується комфортна температура навколишнього середовища.
- Якщо прилад не використовується довгий час - вимкніть його за допомогою вимикача живлення та вийміть вилку обігрівача з розетки

## OptiHeat 2000EWP

Вставте вилку у відповідну розетку.

Кнопки сенсорного екрану, розташовані на обігрівачі, відповідають наступним функціям дистанційного керування:

1. дисплей
2. температура
3. режим
4. таймер
5. живлення



### **Живлення**

Для початку роботи обігрівача напишіть “Живлення”, на верхній частині екрану буде відображено температуру.

Обігрівач працює при низьких потужностях опалення.

### **Режим**

Натисніть “режим” щоб відрегулювати низький  $\{\}$  чи високий показник температури.  $\{\{\}$

### **Температура**



Натисніть кнопку, щоб обрати бажану температуру в діапазоні від 5 ° -40°C.

## Таймер

Кнопку таймера можна встановити для запуску або зупинки приладу в потрібний час, з інтервалом часу між 1 годиною і 24 годинами.

## Функція WiFi

1. Використовуйте свій телефон, щоб сканувати QR-код нижче або знайдіть "TuYa Smart" додаток у App store для завантаження та встановлення цього додатку.
2. Виберіть код своєї країни, введіть номер мобільного телефону та натисніть «Отримати», щоб отримати повідомлення, що містить перевірку по коду.
3. Введіть підтвердження коду у повідомленні та оберіть "Зареєструватись" щоб увійти в додаток.
4. Перейдіть у App, знайдіть "додати пристрій" внизу сторінки, як показано на зображенні 1





Рис 1

5. Існує два способи з'єднання з App (точка доступу підключення). Режим швидкого підключення - це Користувачі можуть натиснути кнопку у верхньому правому куті, щоб переключити з'єднання з методу швидкого підключення на режим точки доступу.

а. Для швидкого підключення переконайтеся, що індикатор приладу швидко блимає

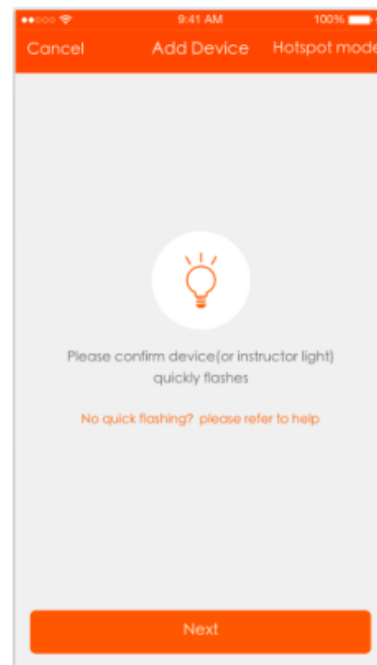
б. Для точки доступу, переконайтеся, що індикатор приладу повільно блимає

в. Якщо індикатор не блимає як описано вище, будь ласка, натисніть кнопку

перезавантаження пристрою  протягом 5 секунд або довше, доки вона не спалахне правильно, як показано на малюнку нижче,

6. Оберіть Wi-Fi, введіть пароль і натисніть "Наступний", як показано на зображенні 2 нижче,

Для швидкого підключення, інтерфейс App буде змінено під час конфігурації мережі, відповідно до зображення 3, а зображення 4 показує інтерфейс, коли прилад успішно підключено.

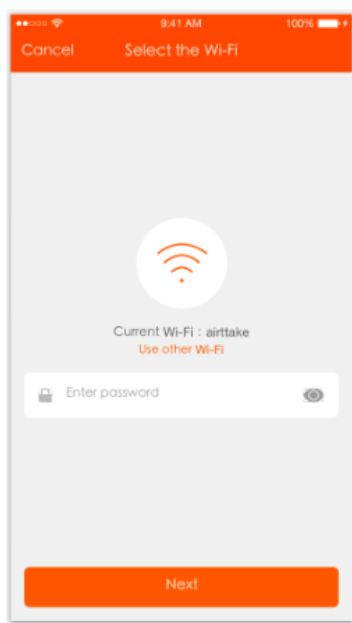

Зображення 2

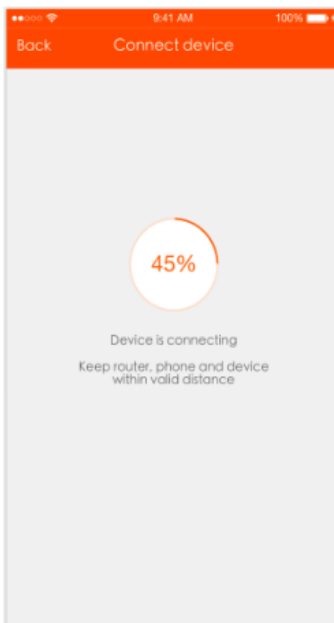

Зображення 3

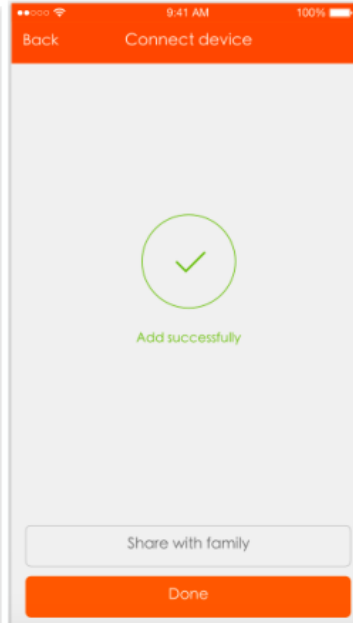

Зображення 4

7. Після успішного підключення приладу, натисніть “Прилади” внизу сторінки. Назва пристрою відображається у списку, як показано на зображенні 5. Торкніться його, щоб увійти до панелі управління смарт-розетки.

Примітки:

Коли пристрій в мережі, на передній панелі з’явиться зелена крапка;

Коли пристрій неактивний, крапка стане сірою;

Якщо цей пристрій використовується іншими, буде відображатися подвійна петля.

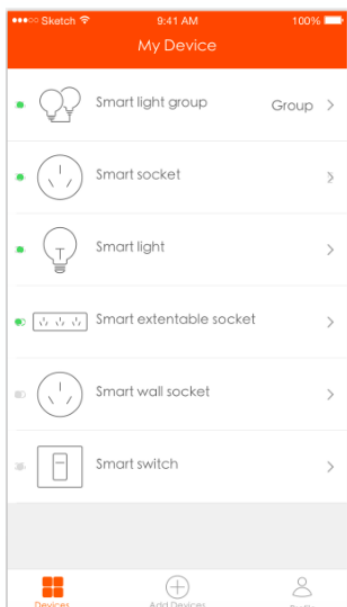

Зображення 5

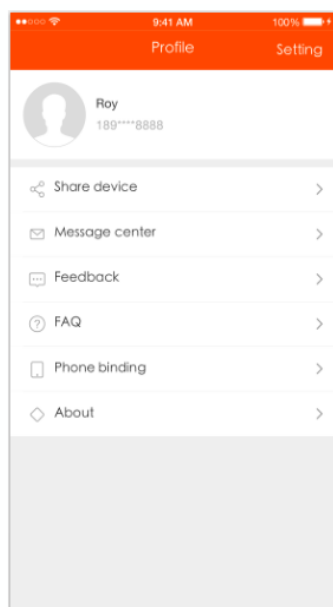

Зображення 6

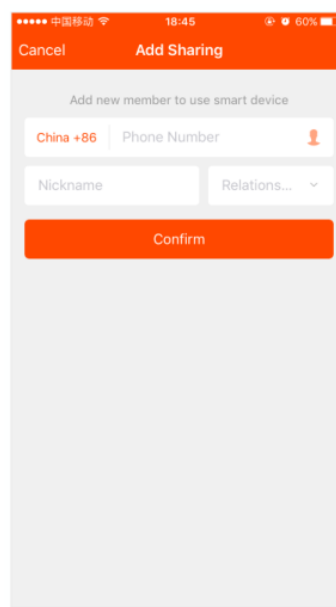

Зображення 7

8. “Особистий кабінет” це місце, де користувачі можуть керувати персональними даними. Ключова інформація виглядає як показано на зображенні 6:

- а. Персональні дані: включаючи назву облікового запису та номер мобільного телефону
  - б. Інформація про спільні пристрої
  - в. Центр повідомлень
  - г. Надіслати відгук
  - д. F.A.Q
  - е. Пов'язати телефон: якщо ви входите через обліковий запис соціальної мережі, ви можете прив'язати свій номер телефону до свого облікового запису
  - є. Про нас
9. Додати спільний доступ: Як показано на малюнку, користувачі можуть набрати номер мобільного телефону нового учасника і поділитися пристроєм з ним. Новий учасник може керувати пристроєм за допомогою власного облікового запису, зображення 7





### Звук при роботі

Пристрій видає звуковий сигнал при кожному налаштуванні роботи.

### OptiHeat 2000GTPT (GTWPT)

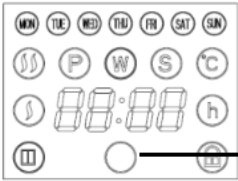

Вставте вилку у відповідну розетку змінного струму, що має таку ж напругу як вказано в інструкції.

Кнопки сенсорного екрану, розташовані на пристрої, відповідають функціям дистанційного керування:

- |  |                                  |   |
|--|----------------------------------|---|
|   | <p>— 1</p> <p>— 2</p>            | <p>1. Дисплей</p> <p>2. Приймач</p> <p>3. Кнопка часу</p>   |
| <p>3 — </p> <p>4 — </p> <p>5 — </p> | <p>— 6</p> <p>— 7</p> <p>— 8</p> | <p>4. Кнопка для режимів</p> <p>5. Кнопка для налаштувань</p> <p>6. Регулювання тепла</p> <p>7. Налаштування “+” температури</p> <p>8. Налаштування “-” температури</p> |

### Режим очікування

Перед початком роботи обігрівача, слід увімкнути перемикач в бік. Дисплей зреагує як на зображенні 1, це режим очікування, немає опалення,  показано на екрані.

Тривалий натиск на  кнопку налаштовує потрібні години, тривалий натиск  кнопку налаштовує хвилини, тривалий натиск на  кнопку налаштовує дні, як на зображенні 1.

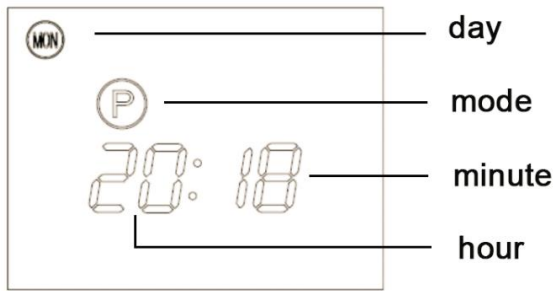

Day-День



Mode-Режим



Minute-Хвилини



Hour-години

Зображення 1

### Режим роботи

Натисніть  щоб перейти з режиму очікування в режим роботи, і на екрані з'являться дані як показано на зображенні 2, потім на екрані з'явиться .

Натисніть  щоб відрегулювати високу чи низьку температуру, якщо температура низька, на екрані з'явиться , якщо температура висока, з'явиться  як на зображенні 2.

Натисніть  чи  кнопку, щоб вибрати бажану температуру в діапазоні від 5 ° -40 ° С. Температура показана двома наборами цифр, ліва колонка показує поточну температуру, права-показує температуру для налаштування, див. зображення 3.

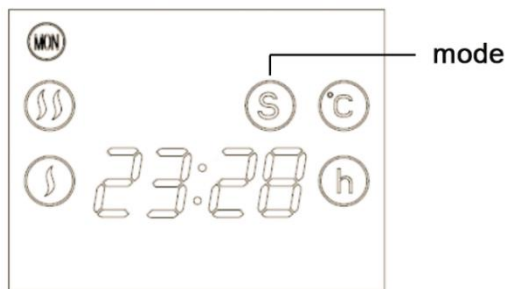

Зображення 2

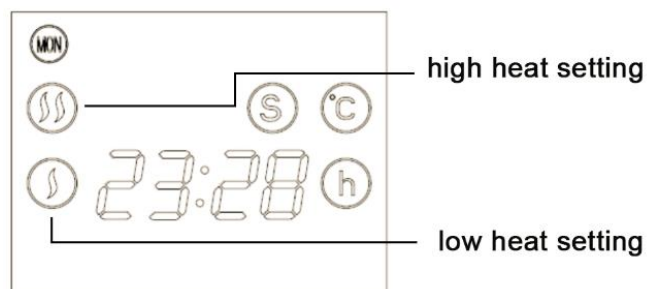

Зображення 3

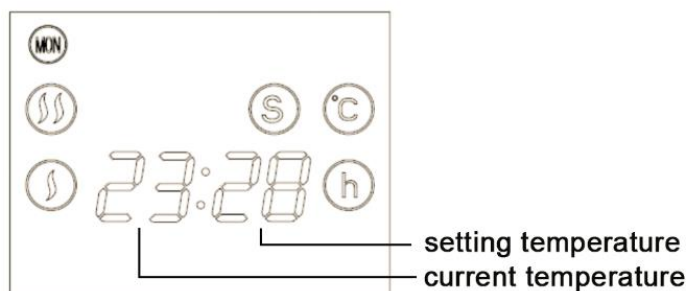

Зображення 4

Mode = режим



High heat setting-Налаштування для високої температури

Low heat setting-налаштування для низької температури

High heat setting-Налаштування для високої температури







Low heat setting-налаштування для низької температури

### Налаштування на тиждень

Натисніть  щоб перейти з режиму очікування в режим роботи, дані на екрані відповідають зображенню 5,  з'явиться на екрані.

Натисніть , щоб обрати виберіть один з наступних запрограмованих періодів нагрівання, а саме як на малюнку 6.

1. З понеділка по п'ятницю.
2. З понеділка по суботу.
3. Кожного дня
4. Понеділок, середа, п'ятниця.
5. Вівторок, четвер, субота.
6. Вихідні
7. З понеділка по середу.
8. З четверга по середу.
9. Звичайний графік.

Натисніть , щоб встановити час початку, натисніть , щоб встановити час закінчення роботи. Наприклад, натисніть  для встановлення початкового часу 9:00, і це означає, що з 0:00 до 9:00, обігрівач продовжує працювати, тоді натисніть , щоб встановити час закінчення роботи, якщо встановити 12:00, обігрівач зупиниться о 12:00, тоді натисніть  і  знову **доки не будуть охоплені всі 24 години**, він покаже поточний час, коли налаштування закінчено, як на зображенні 7.

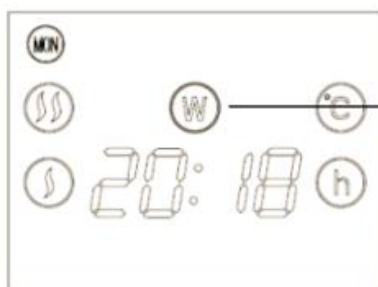

Зображення 5

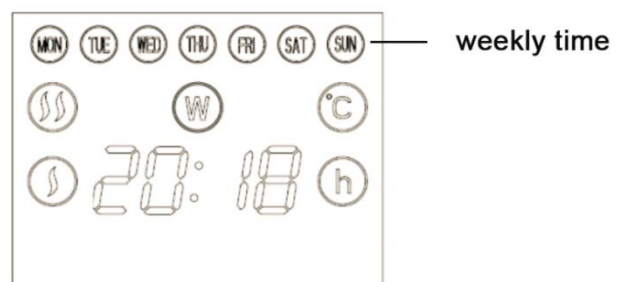

Зображення 6

Mode-режим

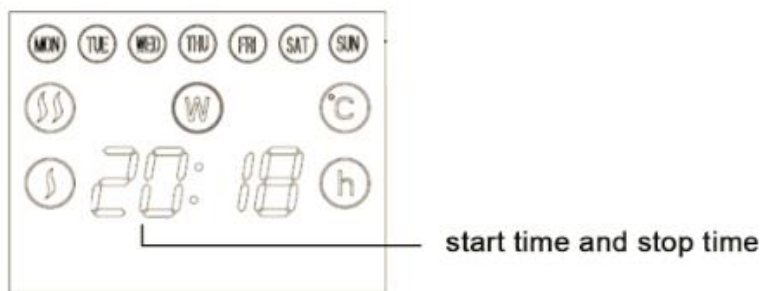

Weekly time-Час на тиждень







Зображення 7

Start and stop time – час початку та завершення роботи

### Дитячий годинник

Тривалий натиск на  кнопку, і на екрані з'явиться , так що ви не зможете зробити жодної операції і в зворотньому напрямку, щоб відмінити функцію дитячого годинника.

### Пульт дистанційного керування та панель управління:

1. **“SET”** P, W, S три режими налаштування для поточного тижня.
2. **“MODE”** Резервний тиждень.
3.  Встановить дитячий замок.
4.  Відрегулюйте потужність.
5.  Встановить відкритий час та підвищуйте температуру.
6.  Встановить закритий час та знижуйте температуру.



### Звук при роботі

Пристрій видає звуковий сигнал при кожному налаштуванні роботи.



## ОЧИЩЕННЯ

- Перед очищенням приладу зачекайте, коли він охолоне та від'єднайте його від розетки
- Не використовуйте абразиви та розчинники. Протирайте прилад м'якою вологою тканиною
- Регулярно видаляйте пил з поверхні обігрівача
- Заборонено мити обігрівач та занурювати його під воду!
- Якщо ви довго не використовуєте обігрівач, протріть його поверхню і покладіть прилад у кольорову коробку.
- Прилад слід помістити в сухе провітрюване приміщення. Уникайте підвищеної вологості та механічного впливу на обігрівач.

***Увага! Виробник не несе жодної відповідальності за будь-яку шкоду, заподіяну прямо чи опосередковано, через недотримання умов цієї інструкції, загальних правил безпеки чи втручання у конструкцію приладу.***



Ця маркування вказує на те, що цей продукт не слід утилізувати з іншими побутовими відходами по всьому ЄС. Щоб запобігти можливій шкоді довкіллю чи здоров'ю людей від неконтрольованої переробки відходів, відповідально переробляйте їх для сприяння сталому використанню матеріальних ресурсів. Щоб повернути використаний пристрій, будь ласка, використовуйте системи повернення та збору або зверніться до продавця, де прилад був придбаний. Вони можуть взяти цей продукт для безпечної екологічної переробки.

Таблиця 2

## Інформаційні вимоги до локальних електричних обігрівачів

Ідентифікатор(и) моделі: OptiHeat 2000 MP					
Позиція	Символ	Значення	Одиниця	Позиція	Одиниця
<b>Тепловіддача</b>				<b>Тип вхідного тепла, лише для локальних електричних обігрівачів (оберіть один варіант)</b>	
Номинальна тепловіддача	$P_{nom}$	2.0	kW	ручний контроль тепла із вбудованим термостатом	[ні]
Мінімальна тепловіддача (орієнтовний)	$P_{min}$	1.0	kW	ручне регулювання заряду тепла у приміщенні та / або зворотня інформація щодо температури навколишнього середовища	[ні]
Максимальна безперервна віддача тепла	$P_{max,c}$	2.0	kW	електронне регулювання заряду тепла у приміщенні та / або зворотня інформація щодо температури навколишнього середовища	[ні]
<b>Додаткове споживання електроенергії</b>				тепловіддача за допомогою вентилятора	[ні]
При номінальній тепловіддачі	$eI_{max}$	2.0	kW	<b>Тип регулювання тепловіддачі / кімнатної температури (оберіть один варіант)</b>	
При мінімальній тепловіддачі	$eI_{min}$	1.0	kW	одноступеневий тепловіддача та відсутність контролю температури в кімнаті	[ні]
У режимі очікування	$eI_{sv}$	0	kW	Два або більше ручних ступенів, без контролю температури в кімнаті	[ні]
				з механічним терморегулятором кімнатної температури	[так]
				з електронним регулятором температури в кімнаті	[ні]
				електронний контроль температури в кімнаті плюс таймер дня	[ні]
				електронний контроль температури в кімнаті плюс таймер дня	[ні]
<b>Інші варіанти управління (можливі кілька варіантів)</b>					
				контроль температури в приміщенні, з виявленням присутності	[ні]
				контроль температури в приміщенні, з виявленням відкритих вікон	[ні]
				з опцією контролю відстані	[ні]
				налаштування управління запуску	[ні]
				з обмеженням робочого часу	[ні]
				з чорним датчиком лампи	[ні]
Контактні дані		<b>Gorenje gospodinjski aparati, d.o.o.</b>			

**Інформаційні вимоги до локальних електричних обігрівачів**

Ідентифікатор(и) моделі: OptiHeat 2000 EWP					
Позиція	Символ	Значення	Одиниця	Позиція	Одиниця
<b>Тепловіддача</b>				<b>Тип вхідного тепла, лише для локальних електричних обігрівачів (оберіть один варіант)</b>	
Номінальна тепловіддача	$P_{nom}$	2.0	kW	ручний контроль тепла із вбудованим термостатом	[ні]
Мінімальна тепловіддача (орієнтовний)	$P_{min}$	0.001	kW	ручне регулювання заряду тепла у приміщенні та / або зворотня інформація щодо температури навколишнього середовища	[ні]
Максимальна безперервна віддача тепла	$P_{max,c}$	2.0	kW	електронне регулювання заряду тепла у приміщенні та / або зворотня інформація щодо температури навколишнього середовища	[ні]
<b>Додаткове споживання електроенергії</b>				тепловіддача за допомогою вентилятора	[ні]
При номінальній тепловіддачі	$eI_{max}$	0	kW	<b>Тип регулювання тепловіддачі / кімнатної температури (оберіть один варіант)</b>	
При мінімальній тепловіддачі	$eI_{min}$	0	kW	одноступеневий тепловіддача та відсутність контролю температури в кімнаті	[ні]
У режимі очікування	$eI_{sb}$	0.001	kW	Два або більше ручних ступенів, без контролю температури в кімнаті	[ні]
				з механічним терморегулятором кімнатної температури	[ні]
				з електронним регулятором температури в кімнаті	[ні]
				електронний контроль температури в кімнаті плюс таймер дня	[ні]
				електронний контроль температури в кімнаті плюс таймер дня	[так]
				<b>Інші варіанти управління (можливі кілька варіантів)</b>	
				контроль температури в приміщенні, з виявленням присутності	[ні]
				контроль температури в приміщенні, з виявленням відкритих вікон	[ні]
				з опцією контролю відстані	[yes]
				налаштування управління запуску	[ні]
				з обмеженням робочого часу	[ні]
				з чорним датчиком лампи	[ні]
Контактні дані		<b>Gorenje gospodinjski aparati, d.o.o.</b>			

**Information requirements for electric local space heaters**

Ідентифікатор(и) моделі: OptiHeat 2000 GTPT / OptiHeat 2000 GTWPT					
Позиція	Символ	Значення	Одиниця	Позиція	Одиниця
<b>Тепловіддача</b>				<b>Тип вхідного тепла, лише для локальних електричних обігрівачів (оберіть один варіант)</b>	
Номінальна тепловіддача	$P_{nom}$	2.0	kW	ручний контроль тепла із вбудованим термостатом	[ні]
Мінімальна тепловіддача (орієнтовний)	$P_{min}$	0	kW	ручне регулювання заряду тепла у приміщенні та / або зворотня інформація щодо температури навколишнього середовища	[ні]
Максимальна безперервна віддача тепла	$P_{max,c}$	2.0	kW	електронне регулювання заряду тепла у приміщенні та / або зворотня інформація щодо температури навколишнього середовища	[ні]
<b>Додаткове споживання електроенергії</b>				тепловіддача за допомогою вентилятора	[ні]
При номінальній тепловіддачі	$eI_{max}$	--	kW	<b>Тип регулювання тепловіддачі / кімнатної температури (оберіть один варіант)</b>	
При мінімальній тепловіддачі	$eI_{min}$	--	kW	одноступеневий тепловіддача та відсутність контролю температури в кімнаті	[ні]
У режимі очікування	$eI_{sb}$	0.0017 42	kW	два або більше ручних ступенів, без контролю температури в кімнаті	[ні]
				з механічним терморегулятором кімнатної температури	[ні]
				з електронним регулятором температури в кімнаті	[ні]
				електронний контроль температури в кімнаті плюс таймер дня	[ні]
				електронний контроль температури в кімнаті плюс таймер дня	[так]
<b>Інші варіанти управління (можливі кілька варіантів)</b>					
				контроль температури в приміщенні, з виявленням присутності	[ні]
				контроль температури в приміщенні, з виявленням відкритих вікон	[ні]
				з опцією контролю відстані	[ні]
				налаштування управління запуску	[так]
				з обмеженням робочого часу	[так]
				з чорним датчиком лампи	[ні]
Контактні дані		<b>Gorenje gospodinjski aparati, d.o.o.</b>			

