

SK

# PODROBNÝ NÁVOD NA POUŽITIE SUŠIČKY

**gorenje**

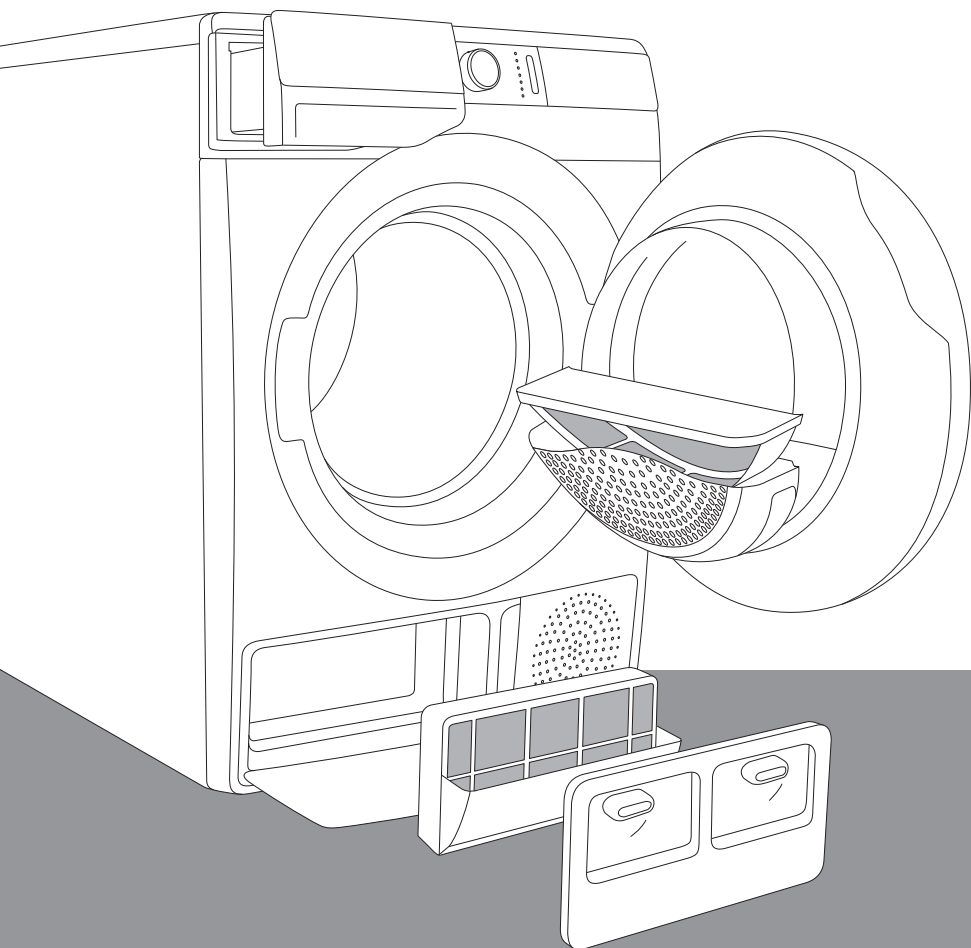

Život je v tejto dobe komplikovaný. Zjednodušíme si aspoň starostlivosť o bielizeň! Vaša nová sušička **WaveActive** využíva inovatívnu technológiu a najnovšie úspechy v starostlivosti o bielizeň, aby vám pomohla zjednodušiť si každodenné domáce práce. Technológia **WaveActive** ponúka najjemnejšiu starostlivosť o akékoľvek oblečenie bez krčenia, zatiaľ čo **IonTech** zanechá vašu bielizeň ešte jemnejšiu a hladšiu bez nepríjemných pachov a baktérií. Vaša nová sušička je navyše šetrná k životnému prostrediu, pretože využíva energiu čo najekonomickejším spôsobom.

Sušička je určená len na domáce použitie. Nepoužívajte ju na sušenie bielizne, ktorá sa nesmie sušiť v sušičke.

V manuáli sú použité nasledujúce symboly s príslušným významom:



Informácia, rada, tip alebo odporúčanie



Upozornenie – hrozí všeobecné nebezpečenstvo



Upozornenie – hrozí nebezpečenstvo zasiahnutia prúdom



Upozornenie – hrozí nebezpečenstvo popálenia



Upozornenie – hrozí nebezpečenstvo požiaru



Je dôležité, aby ste si pozorne prečítali tieto pokyny.

# OBSAH

<b>4 BEZPEČNOSTNÉ OPATRENIA</b> ..... <b>12 OPIS SUŠIČKY</b> 13 Technické informácie 14 Ovládacia jednotka	<b>ÚVOD</b>
<b>16 INŠTALÁCIA A PRIPOJENIE</b> 16 Výber miestnosti 19 Nastavenie nožičiek sušičky 20 Vypustenie kondenzátu 21 Pripojenie do zdroja energie 22 Premiestnenie a preprava po inštalácii 23 Ionizátor 23 Systém parného generátora ..... <b>24 PRED PRVÝM POUŽITÍM SPOTREBIČA</b>	<b>PRÍPRAVA SUŠIČKY PRED PRVÝM POUŽITÍM</b>
<b>26 POSTUP SUŠENIA, KROK ZA KROKOM (1 - 6)</b> 26 Krok 1: Pozrite si štítky na bielizni 27 Krok 2: Príprava bielizne na sušenie 31 Krok 3: Výber programu sušenia 34 Krok 4: Výber extra funkcií 40 Krok 5: Spustenie programu sušenia 40 Krok 6: Dokončenie programu sušenia ..... <b>41 PRERUŠENIE A ZMENA PROGRAMU</b> ..... <b>43 ČISTENIE A ÚDRŽBA</b> 44 Čistenie sieťového filtra na dvierkach 45 Čistenie filtra tepelného čerpadla 46 Čistenie výmenníka tepla 47 Čistenie filtra zásobníka parného generátora 48 Vyprázdnenie zásobníka parného generátora 49 Vyprázdnenie zásobníka kondenzátu 50 Čistenie sušičky	<b>POSTUP SUŠENIA, KROK ZA KROKOM</b>  <b>ČISTENIE A ÚDRŽBA SUŠIČKY</b>
<b>51 ODSTRÁŇOVANIE PROBLÉMOV</b> 51 Čo treba urobiť ...? 52 Tabuľka problémov a ich riešení 55 Servis ..... <b>56 TIPY PRE SUŠENIE A EKONOMICKÉ POUŽITIE SUŠIČKY</b> <b>57 LIKVIDÁCIA</b> <b>58 TABUĽKA TYPICKEJ SPOTREBY</b>	<b>ODSTRÁŇOVA- NIE PROBLÉMOV</b>  <b>OSTATNÉ</b>

# BEZPEČNOSTNÉ OPATRENIA



**Pred použitím sušičky si pozorne prečítajte návod na použitie.**

**Nepoužívajte sušičku bez toho, aby ste si prečítali a pochopili tento návod na použitie.**

**Tento návod na použitie sa dodáva s rôznymi modelmi sušičiek. Preto môže obsahovať opisy nastavení alebo príslušenstva, ktoré nie je súčasťou vašej sušičky.**

**Nedodržiavanie návodu na použitie** alebo nevhodné použitie sušičky môžu spôsobiť poškodenie bielizne alebo spotrebiča, či zranenie používateľa. Návod majte vždy po ruke blízko sušičky.

Návod na použitie je dostupný aj na našej webovej stránke [www.gorenje.com](http://www.gorenje.com).

**Sušička je určená len na domáce použitie.** Ak sa sušička používa na profesionálne účely, na účely zisku alebo na účely, ktoré prevyšujú bežné použitie v domácnosti, alebo ak sušičku používa osoba, ktorá nie je spotrebiteľom, záručná doba by sa mala rovnať najkratšej záručnej dobe, ktorú si vyžaduje príslušný zákon.

Postupujte podľa pokynov pre správnu inštaláciu sušičky Gorenje a pripojenie k prívodu vody a napájaniu (pozri kapitolu »INŠTALÁCIA A PRIPOJENIE«).

Všetky opravy a údržbu sušičky by mali vykonávať len vyškolení odborníci. Neprofesionálna oprava môže spôsobiť zranenie alebo vážnu poruchu.

Aby ste predišli nebezpečenstvu, **poškodený napájací kábel** môže vymeniť len výrobca, servisný technik alebo oprávnená osoba.

**Po inštalácii by ste mali sušičku nechať v pokoji stáť najmenej dve hodiny predtým, ako ju zapojíte do siete.**

Na inštaláciu bubnovej sušičky navrch práčky sú potrebné minimálne dve osoby.

Sušička sa nesmie pripojiť k sieti pomocou predlžovacej šnúry.

Bubnovú sušičku nezapájajte do elektrickej zásuvky určenej pre holiaci strojček alebo fén.

Sušička sa nesmie pripojiť k sieti pomocou externého spínacieho zariadenia, ako napríklad časovača programov, alebo pripojiť k sieti, ktorú dodávateľ elektrickej energie pravidelne zapína a vypína.

V prípade poruchy použite len náhradné diely schválené oprávnenými výrobcami.

V prípade nesprávneho pripojenia sušičky, jej nesprávneho použitia alebo vykonávania servisu neoprávnenými osobami bude náklady za akékoľvek poškodenie niesť používateľ, keďže škody takéhoto typu záruka nepokrýva.

Vždy používajte rúrky alebo hadice dodávané spolu so sušičkou.

Sušičku nainštalujte v miestnosti s dostatočným vetraním a teplotou od 10°C do 25°C.

Sušičku umiestnite na rovný a pevný (betónový) podklad.

Neumiestňujte sušičku za uzamykateľné alebo posuvné dvere alebo dvere s pántom na opačnej strane, ako je pánt dvierok sušičky. Sušičku inštalujte tak, aby sa dvierka mohli vždy voľne otvárať.

Vývod vzduchu (ventilačný otvor) nikdy nezablokujte.

Sušičku neumiestňujte na koberec s dlhými vláknami, pretože to môže brániť cirkulácii vzduchu.

**Vzduch v prostredí sušičky by nemal obsahovať čiastočky prachu. Miesto umiestnenia sušičky by malo byť dobre vetrané,** aby sa predišlo spätnému toku plynov vypúšťaných z plynových spotrebičov s otvoreným ohňom (napr. kozubu).

Uistite sa, že sa okolo sušičky nenahromadia vlákna.

Spotřebič sa nesmie dotýkať steny alebo priľahlého nábytku.

Po inštalácii nechajte sušičku pred prvým použitím v pokoji stáť 24 hodín. Ak musíte sušičku počas prepravy alebo servisu položiť na jednu stranu, umiestnite ju na ľavú stranu, pričom vidíte prednú časť spotřebiča.

Nesušte v sušičke žiadnu bielizeň, ktorá nebola predtým opraná.

Bielizeň znečistená olejom, acetónom, alkoholom, derivátmi oleja, odstraňovačmi škvrn, terpentínom, voskom a odstraňovačmi vosku by ste mali prať v práčke s horúcou vodou a pracím prostriedkom skôr, než ju budete sušiť v sušičke.

V sušičke sa nesmie sušiť oblečenie, ktoré obsahuje latex, gumené časti, sprchové a kúpacie čiapky a bielizeň alebo kryty s gumovou penou.

Aviváže alebo podobné výrobky používajte podľa pokynov ich výrobcu.

 Z vreciek vyberte všetky predmety, ako napríklad zapaľovače alebo zápalky.

Ak príde k upchatiu alebo zablokovaniu vypúšťacej hadice pre kondenzát, tak sa prevádzka sušičky preruší (pozri kapitolu »PRERUŠENIE A ZMENA PROGRAMU/Plný zásobník kondenzátu«).

Pred presunutím sušičky alebo pred jej uložením do nevykurovanej miestnosti počas zimy sa musí zásobník kondenzátu vyprázdniť.

**Filtre vyčistite po každom cykle sušenia.** Ak ste filtre vybrali, pred ďalším cyklom sušenia ich vložte naspäť.

**Nepoužívajte rozpúšťadlá alebo čistiace prostriedky, ktoré by mohli poškodiť sušičku** (dodržiujte odporúčania a upozornenia výrobcov čistiacich prostriedkov).

**Do zásobníka kondenzátu nikdy nepridávajte chemikálie alebo parfumy** (pozri kapitolu »OPIS SUŠIČKY a VYPRÁZDNIENIE ZÁSObNÍKA KONDENZÁTU«).

Nádrž parného generátora môžete naplniť iba kvapalinami určenými výrobcom.

**Po skončení sušenia odpojte napájací kábel zo siete.**

**Sušička na ohrev vzduchu využíva systém tepelného čerpadla.**

**System pozostáva z kompresora a výmenníka tepla.**

Pri spustení sušičky môžu byť prevádzka kompresora (zvuk tečúcej kvapaliny) alebo tok chladiva hlučnejšie, kým kompresor pracuje. To nie je znak poruchy a neovplyvní to životnosť sušičky. V priebehu času a používaním sušičky bude tento zvuk tichší.



Sušička nie je určená na použitie osobami (vrátane detí) s fyzickým alebo mentálnym postihnutím alebo osobami s nedostatkom skúseností a znalostí. Tieto osoby by mali byť poučené o použití sušičky osobou zodpovednou za ich bezpečnosť.

**Záruka sa nevzťahuje na spotrebný materiál**, menšie odchýlky farieb, zvýšený hluk, ktorý je spôsobený vekom spotrebiča a ktorý neovplyvňuje jeho funkčnosť, a estetické chyby komponentov, ktoré neovplyvňujú funkčnosť a bezpečnosť sušičky.

## **BEZPEČNOSŤ DETÍ**

**Nenechávajte deti hrať sa so sušičkou.**

Nedovoľte, aby sa do vnútra sušičky dostali deti alebo domáce zvieratá.

Pred zatvorením dvierok sušičky a spustením programu sa uistite, že sa v bubne nenachádza nič iné okrem bielizne (napr. že do bubna sušičky nevliezlo dieťa a nezatvorilo dvierka zvnútra).

**Aktivujte detskú zámku.** Pozri kapitolu »KROK 4. NASTAVENIE EXTRA FUNKCIÍ/Detská zámka«.

**Deťom mladším ako tri roky nedovoľte byť v blízkosti sušičky, pokiaľ nie sú pod stálym dozorom.**

## **Sušička je vyrobená v súlade s príslušnými bezpečnostnými normami.**

Túto sušičku môžu používať deti od 8 rokov a osoby so zníženými fyzickými, vnemovými alebo mentálnymi schopnosťami alebo s nedostatkom skúseností a znalostí, ak majú počas používania pri sebe dozor, alebo ak im boli poskytnuté príslušné pokyny ohľadom bezpečného používania spotrebiča a ak si uvedomujú možné riziká nesprávneho používania. So sušičkou sa deti nesmú hrať. Deti nesmú sušičku čistiť ani vykonávať jej údržbu bez dozoru.

## **NEBEZPEČENSTVO POPÁLENIA**

Pri vyšších teplotách sušenia sa sklo dvierok zahreje. Dávajte pozor, aby ste sa nepopálili. Deti sa nesmú v blízkosti skla dvierok hrať.

**Zadná stena sušičky môže byť počas používania horúca. Predtým, ako sa dotknete zadnej steny, počkajte, kým sušička úplne vychladne.**

Ak dvierka sušičky otvoríte počas sušenia, bielizeň môže byť veľmi horúca a hrozí riziko popálenia.

Nikdy nezastavujte proces sušenia pred jeho dokončením; ak z akéhokoľvek dôvodu proces prerušíte, buďte pri vyberaní bielizne z bubna opatrní, pretože je veľmi horúca. Rýchlo vyberte bielizeň z bubna a rozložte ju, aby sa čo najrýchlejšie vysušila.

## BEZPEČNOST

 Sušičku používajte len na sušenie bielizne, ktorá bola opraná vo vode. Nesušte v nej žiadnu bielizeň, ktorá bola praná a čistená horľavými čistiacimi prostriedkami (ako benzín, trichlóretylén atď.), pretože to môže spôsobiť výbuch.

Ak ste bielizeň prali priemyselnými pracími prostriedkami alebo chemickými látkami, **nesušte** ju v sušičke.

Sušičku v prípade prehriatia chráni systém automatického vypnutia. Keď je teplota príliš vysoká, tento systém sušičku vypne.

Ak je sieťový filter upchatý, môže sa aktivovať systém automatického vypnutia pri prehriatí. Filter vyčistite, počkajte, kým sušička vychladne, a skúste ju znova spustiť. Ak sa sušička stále nespúšťa, zavolajte servisného technika.

# OPIS SUŠIČKY

## PREDNÁ STRANA

- 1 Zásobník kondenzátu
- 2 Tlačidlo on/off
- 3 Ovládač programov
- 4 Tlačidlo štart/pauza
- 5 Ovládacia jednotka
- 6 Dvierka
- 7 Sieťový filter
- 8 Vetrací otvor
- 9 Filter tepelného čerpadla
- 10 Typový štítok

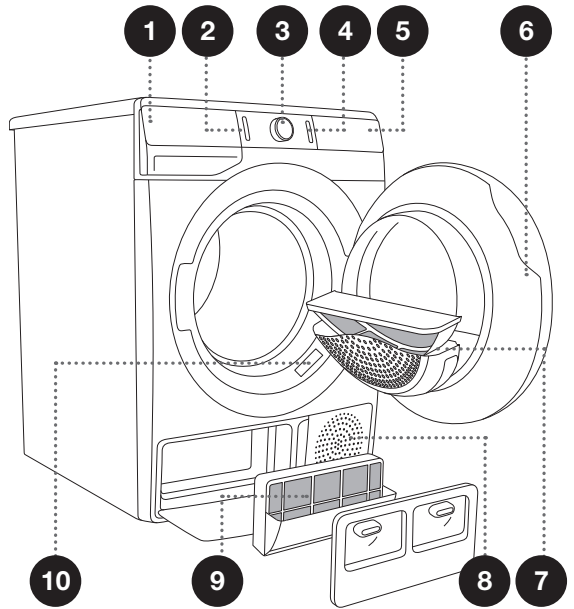

## ZADNÁ STRANA

- 1 Napájací kábel
- 2 Odtoková hadica pre kondenzát
- 3 Nastavitelné nožičky

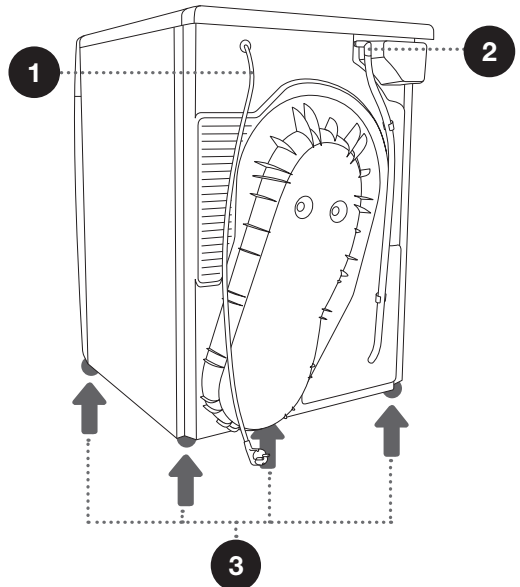

# TECHNICKÉ INFORMÁCIE

## (PODĽA MODELU)

Typový štítok so základnými informáciami o sušičke je umiestnený na prednej strane otvoru na dverka sušičky (pozri kapitolu »OPIS SUŠIČKY«).

Šírka	600 mm
Výška	850 mm
Hĺbka sušičky (a)	625 mm
Hĺbka pri zatvorených dverkách	653 mm
Hĺbka pri otvorených dverkách (b)	1134 mm
Hmotnosť	XX/YY kg (v závislosti od modelu)
Menovité napätie	Pozri typový štítok.
Poistka	Pozri typový štítok.
Menovitý výkon	Pozri typový štítok.
Množstvo chladiva	Pozri typový štítok.
Typ chladiva	R450a
Maximálna náplň	Pozri typový štítok.

Tento výrobok obsahuje fluórované skleníkové plyny.  
Typ chladiva: R450a  
Množstvo chladiva: 0,33 kg  
Celkový GWP (potenciál globálneho otepľovania): 604  
Ekvivalent CO<sub>2</sub>: 0,200 t  
Hermeticky uzavretý.

Typový štítok

<b>gorenje</b>	TYPE: SP15/XXX	MODEL: XXXXXX/X	IPX4
	Art.No.: XXXXXX	Ser.No.: XXXXXXXX	
	220-240 V ~ XX Hz	⊕ XX A	<b>CE</b>
	Pmax.: XXXX W	RXXXX/XXX kg (X kg)	
			MADE IN SLOVENIA

# OVLÁDACIA JEDNOTKA

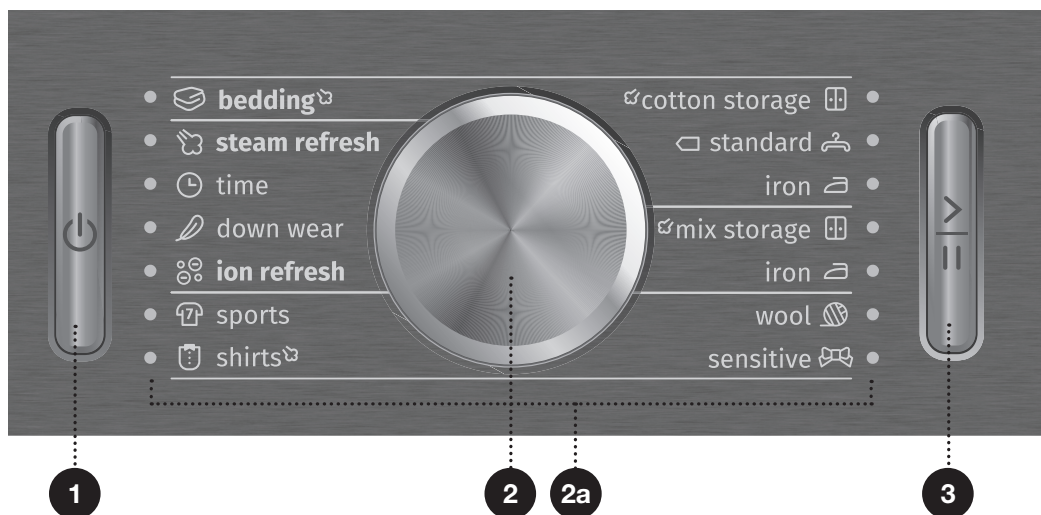

**1 TLAČIDLO ON/OFF**  
Vypnutie a zapnutie sušičky.

Osvetlenie tlačidla pri zapnutí.

**2 OVLÁDAČ PROGRAMOV**  
**2a** Svetlo vedľa vybraného programu sušenia sa rozsvieti.

**3 Tlačidlo ŠTART/PAUZA**  
Týmto tlačidlom spustíte alebo zastavíte daný program.

Pri spúšťaní alebo počas pauzy bude svetielko blikať; keď sa program spustí alebo počas programu bude svietiť nepreušovane.

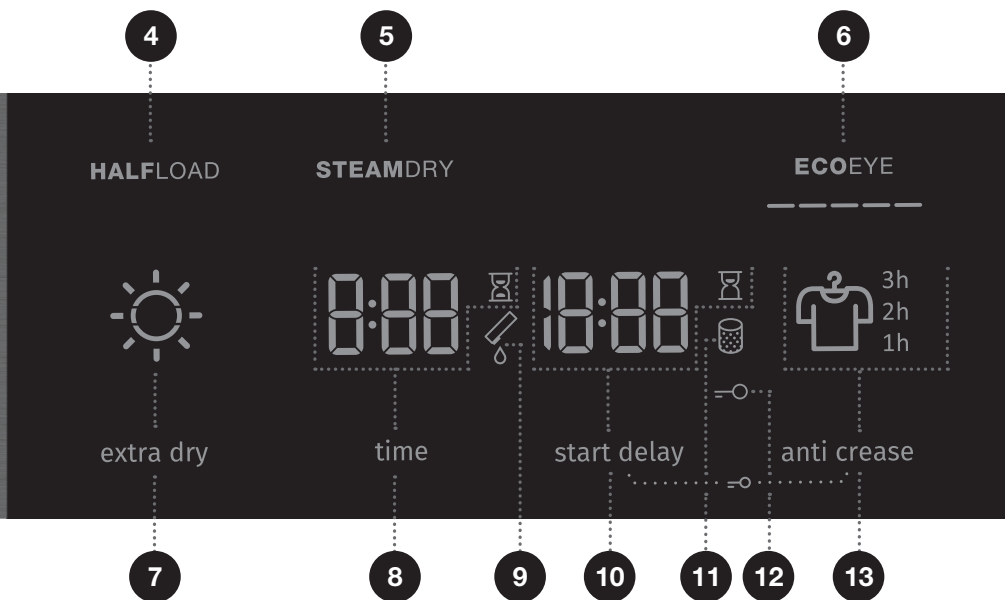

**4 HALFLLOAD (POLOVIČNÉ NAPLNENIE)**

**5 STEAMDRIY (SUŠENIE S PAROU)**

**6 ECOEYE**  
Informácie o spotrebe energie podľa vybraných nastavení sušenia.

**7 EXTRA DRY (ÚROVEŇ SUŠENIA)**  
Keď je zvolená táto funkcia, rozsvieti sa symbol ☀️

**8 TIME (ČAS SUŠENIA)**  
Možnosť nastavenia času sušenia

**9 Osvetlenie symbolu VYPRAZDNENIE ZÁSOBNÍKA KONDENZÁTU**  
🚰

**10 START DELAY (ODLOŽENÝ ŠTART) (ODLOŽENÉ SPUSTENIE PROGRAMU)**  
Možnosť nastavenia odloženého štartu

**11 Osvetlenie symbolu VYČISTIŤ FILTER** 🗑️

**12 Osvetlenie symbolu DETSKÁ ZÁMKA** 🔒  
Stlačte polohy 10+13 a podržte ich 3 sekundy.

**13 ANTI CREASE (PROTI POKRČENIU)**  
Rozsvieti sa symbol 👕 a čas programu proti pokrčeniu

# INŠTALÁCIA A PRIPOJENIE

☞ Odstráňte všetky obaly. Pri odstraňovaní obalu dávajte pozor, aby ste sušičku nepoškodili ostrým predmetom.

## VÝBER MIESTNOSTI

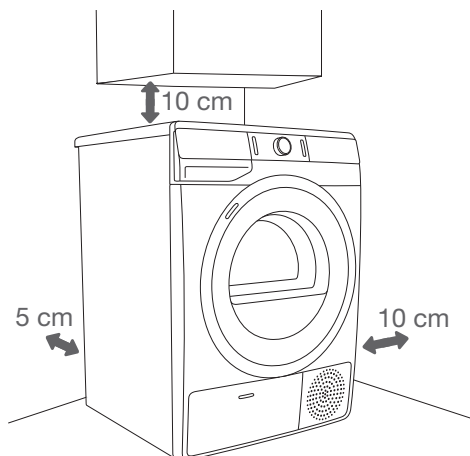

☞ Sušička sa nesmie dotýkať steny alebo príbližného nábytku. Pre optimálne fungovanie sušičky odporúčame dodržiavať odstup od steny, ktorý je zobrazený na obrázku. Ak nie je možné dodržať minimálny odstup, sušička sa môže prehrievať.

☞ Vetracie otvory na zadnej stene a otvor pre vývod vzduchu na bočnej stene sušičky by mali byť vždy voľné.

Miestnosť, v ktorej budete sušičku inštalovať, by mala byť dostatočne vetraná s teplotou od 10°C do 25°C. Používanie sušičky pri nižšej teplote okolia môže mať za následok nahromadenie kondenzátu vo vnútri sušičky. Sušičku neumiestňujte na miesto, kde hrozí nebezpečenstvo zamrznutia. Zmrazená voda v zásobníku kondenzátu a čerpadle môže sušičku poškodiť.

Sušička uvoľňuje teplo. Preto ju nedávajte do veľmi malej miestnosti, keďže to môže predĺžiť proces sušenia v dôsledku obmedzeného množstva vzduchu.

Osvetlenie v miestnosti by malo byť dostatočné na to, aby ste boli schopní prečítať informácie na displeji ovládacieho panela.



# UMIESTNENIE SUŠIČKY

Ak máte sušičku Gorenje so zodpovedajúcimi (rovnakými) rozmermi, môžete ju umiestniť na vrch práčky Gorenje (v tomto prípade je nevyhnutné použiť vákuové nožičky). Sušičku môžete umiestniť tiež vedľa práčky (obrázky 1 a 3).

Ak je vaša práčka Gorenje menšia (minimálna hĺbka 545 mm) ako sušička Gorenje, musíte si zakúpiť podperu na sušičku (obrázok 2). Je potrebné použiť dodávané vákuové nožičky, ktoré sú určené na to, aby zabránili zošmyknutiu sušičky.

Doplňkové vybavenie (podperu na sušičku (a) a vákuové nožičky (b), ak nie sú súčasťou dodávky) si môžete zakúpiť v našich servisných strediskách.

Povrch, na ktorom je spotrebič umiestnený, by mal byť čistý a rovný.

Práčka Gorenje, na ktorú chcete položiť sušičku Gorenje, by mala udržať hmotnosť sušičky (pozri kapitolu »OPIS SUŠIČKY/Technické informácie«).

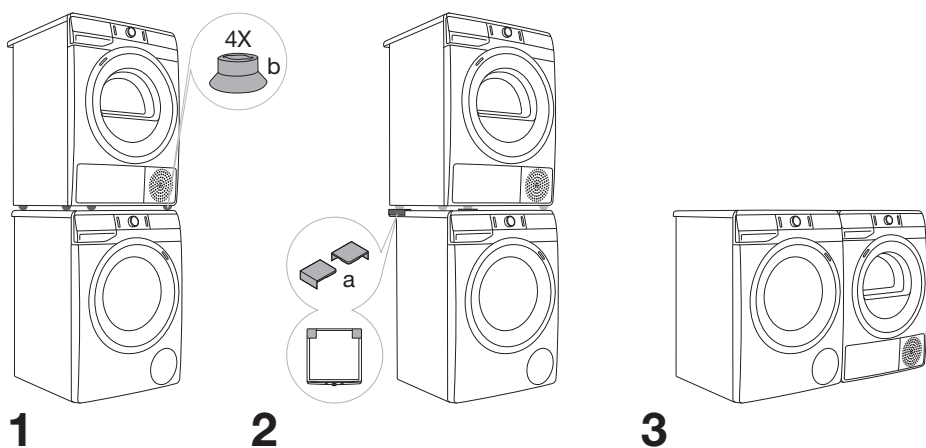

⚠ Na inštaláciu bubnovej sušičky navrch práčky sú potrebné minimálne dve osoby.

## Otváranie dvierok sušičky (pohľad zhora)

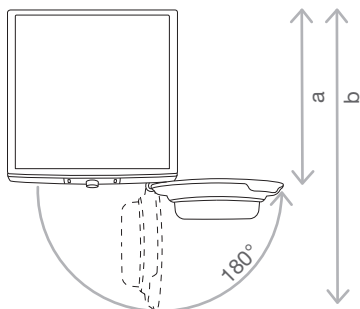

Pozri kapitolu »OPIS SUŠIČKY/Technické informácie«.

a = 625 mm  
b = 1134 mm

⚠ Neumiestňujte sušičku za uzamykateľné alebo posuvné dvere alebo dvere s pántom na opačnej strane, ako je pánt dvierok sušičky. Sušičku inštalujte tak, aby sa dvierka mohli vždy voľne otvárať.

⚠ Sušičku neumiestňujte na koberec s dlhými vláknami, pretože to môže brániť cirkulácii vzduchu.

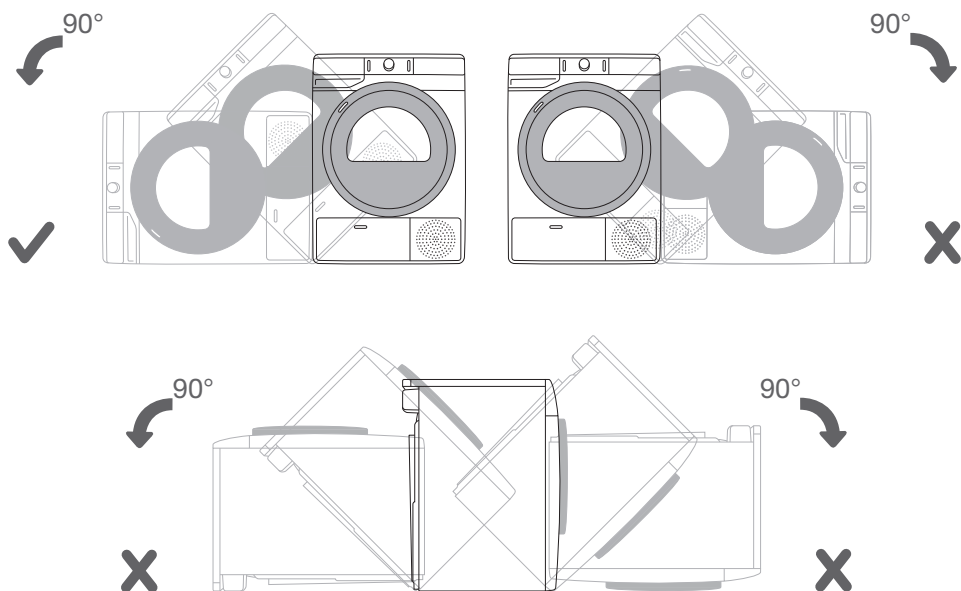

⚠ Po inštalácii pred prvým použitím spotrebiča počkajte 24 hodín, počas ktorých s ním nehýbte. Ak musíte sušičku počas prepravy alebo servisu položiť na jednu stranu, umiestnite ju na ľavú stranu, pričom vidíte prednú časť spotrebiča.

## NASTAVENIE NOŽIČIEK SUŠIČKY

Sušičku v pozdĺžnom a priečnom smere narovnajete otáčaním nastaviteľných nožičiek, ktoré ju umožňujú vyrovať o +/- 1 cm. Použite vodováhu a skrutkovač č. 22.

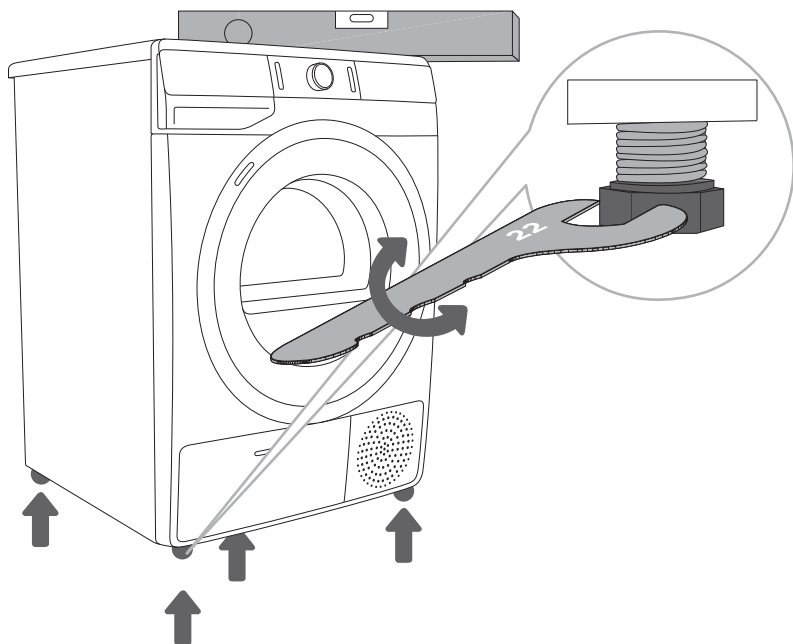

☛ Podlaha, na ktorej je umiestnená práčka, musí mať betónový podklad. Mala by byť čistá a suchá, v opačnom prípade sa môže sušička šmykať. Vyčistite tiež nastaviteľné nožičky.

☛ Sušička musí byť vyvážená a stáť na stabilnom a pevnom podklade.

☛ Nesprávne vyrovnanie sušičky s nastaviteľnými nožičkami môže spôsobiť vibrácie, pohyb spotrebiča v priestore a hlučnú prevádzku. Nesprávne vyrovnanie sušičky nepodlieha záruke.

☛ Niekedy sa môže počas prevádzky objaviť nezvyčajný alebo silnejší hluk, väčšinou ide o dôsledok nesprávnej inštalácie.

# VYPUSTENIE KONDENZÁTU

Vlhkosť z bielzine sa odvádza do kondenzačnej jednotky a hromadí sa v zásobníku kondenzátu.

Počas procesu sušenia vás kontrolné svetlo (na displeji sa rozsvieti symbol ☼ (9) upozorňuje na to, že zásobník kondenzátu je plný a musí sa vyprázdniť.

Aby ste sa vyhli tomu vyprázdňovaniu zásobníka kondenzátu, spustíte hadicu na vypúšťanie kondenzátu umiestnenú na zadnej strane spotrebiča priamo do odtoku.

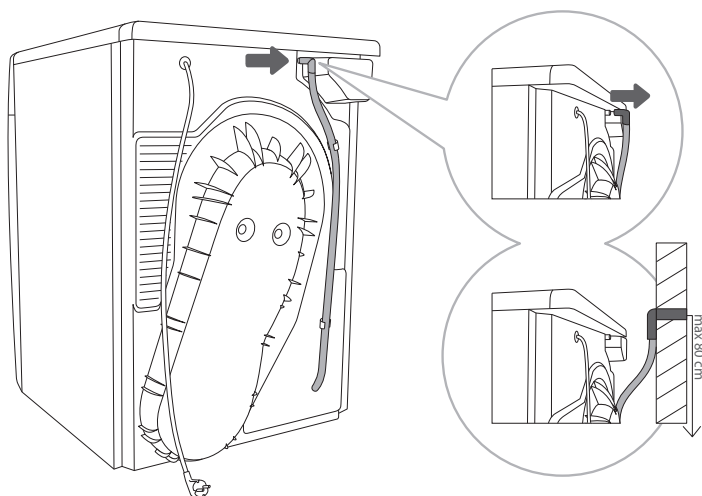

**1** Uvoľnite hadicu z držiaka na zadnej stene sušičky (naľavo pod horným krytom).

**2** Hadicu spustíte do odtoku vo výške maximálne 80 cm nad podlahou.

☼ Ak hadicu na vypúšťanie kondenzátu zavediete do odtoku postarajte sa o to, aby bola dobre upevnená. Predídete tak neočakávanému úniku vody, ktorý môže spôsobiť škodu.

☼ Ak pripojíte hadicu na odvod kondenzovanej vody do odtoku, tak systém automatického plnenia parného generátora nebude fungovať.

**⚠** Vždy používajte hadice dodávané spolu so sušičkou.

## PRIPOJENIE DO ZDROJA ENERGIE

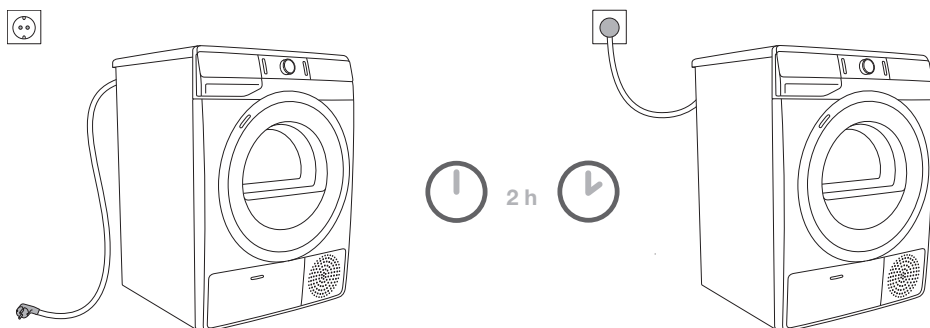

**⚠ Po inštalácii by ste mali sušičku nechať v pokoji stáť najmenej dve hodiny predtým, ako ju zapojíte do siete; takto sa sušička zastabilizuje.**

Zapojte sušičku do uzemnenej zásuvky. Po inštalácii by mala byť zásuvka ľahko dostupná. Zásuvka by mala byť uzemnená (v súlade s príslušnými predpismi).

Informácie o sušičke sa nachádzajú na typovom štítku (pozri kapitolu »OPIS SUŠIČKY/Technické informácie«).

**⚠ Odporúčame používať ochranu proti prepätiu na ochranu spotrebiča v prípade zásahu bleskom.**

⚠ Sušička sa nesmie pripojiť k sieti pomocou predlžovacej šnúry.

- ⚡ Bubnovú sušičku nezapájajte do elektrickej zásuvky určenej pre holiaci strojček alebo fén.
- ⚡ Každú opravu a údržbu týkajúcu sa bezpečnosti alebo výkonnosti by mali vykonávať vyškolení odborníci.
- ⚡ Poškodený napájací kábel môže vymeniť iba osoba oprávnená výrobcom.

# PREMIESTNENIE A PREPRAVA PO INŠTALÁCII

Po každom cykle sušenia môže v sušičke ostať malé množstvo kondenzovanej vody. Sušičku zapnite a zvolíte jeden z programov, potom nechajte spotrebič pracovať približne pol minúty. Takto sa zo sušičky odčerpá zvyšková voda a zabráni sa tak jej poškodeniu počas prepravy. Ak sušičku nie je možné prepraviť vo zvislej polohe, otočte ju na ľavú stranu.

**⚠ Po preprave by ste mali sušičku nechať v pokoji stáť najmenej dve hodiny predtým, ako ju zapojíte do siete. Inštaláciu a pripojenie musí vykonať vyškolený technik.**

☞ Ak sa sušička neprepravovala v súlade s pokynmi, mali by ste ju nechať v pokoji stáť najmenej 24 hodín predtým, ak ju znova zapojíte do siete.

Ak tak neurobíte, môže to spôsobiť poruchu čerpadla, ktorú nebude pokrývať záruka. Dávajte pozor, aby ste nepoškodili chladiaci systém (pozri kapitolu »INŠTALÁCIA A PRIPOJENIE/ Umiestnenie sušičky«).

**⚠ Pred zapojením sušičky si pozorne prečítajte návod na použitie. Záruka sa nevzťahuje na opravy alebo reklamácie spôsobené nesprávnym pripojením alebo použitím sušičky.**

☞ Remeň môže vymeniť iba servisný technik oprávnený výrobcom, ktorý je schopný dodať originálny náhradný diel s kódom OPTIBELT EPH 1906, kódom 104265; OPTIBELT 8 EPH 1941, kódom 160165; POLY-V 7PH 1956 HUTCHINSON, kódom 562038; HUTCHINSON 8 PHE 1942, kódom 270313 (v závislosti od modelu).

☞ Pred **prepravou sušičky, ktorá sa už predtým používala**, sa musí zásobník parného generátora vyprázdniť. V opačnom prípade sa môže do interiéru sušičky vyliat voda zo zásobníka. Pozri kapitolu »ČISTENIE A ÚDRŽBA/Vyprázdnenie zásobníka parného generátora«.

# IONIZÁTOR

Sušenie pridaním iónov počas programu zabezpečuje, že bude vaše oblečenie jemné a hladké, bez statického náboja. Po skončení programu sušenia je oblečenie okamžite pripravené na nosenie, keďže zvyčajne ho nie je treba žehliť.

Ionizovaný vzduch vháňaný do bubna sušičky cez zadnú stenu pomáha tiež eliminovať a redukovať pachy sušenej bielizne.

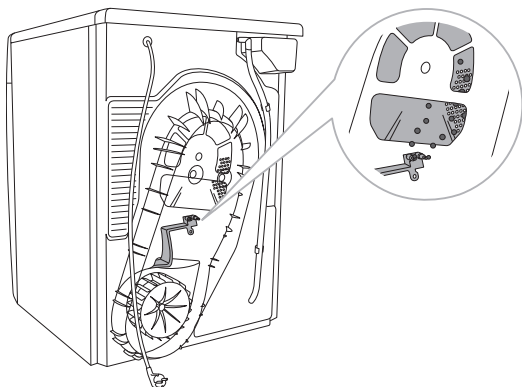

---

## SYSTÉM PARNÉHO GENERÁTORA

Programy sušenia, pri ktorých oblečenie na konci programu zmäkne vďaka pridaníu pary, je určené na oblečenie, ktoré by inak vyžadovalo žehlenie.

Para oblečenie vyhladzuje a osviežuje. Parné programy odporúčame používať na oblečenie, ktoré chcete okamžite použiť alebo uložiť do komody či skrine - bez žehlenia. Na konci parného programu zaveste oblečenie ako košeľe, blúzky a pod. na vešiak, aby úplne vyschli a aby sa mohli vlákna narovnať.

Po približne 20 minútach je oblečenie pripravené na uloženie do skrine

# PRED PRVÝM POUŽITÍM SPOTREBIČA

Uistite sa, že je sušička odpojená zo siete, potom otvorte dverka potiahnutím ľavej strany smerom k sebe (obrázky 1 a 2).

Pred prvým použitím sušičky vyčistite jej bubon pomocou mäkkej vlhkej bavlnenej utierky a vody (Obrázok 3).

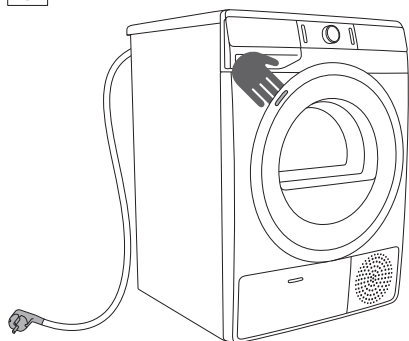

1

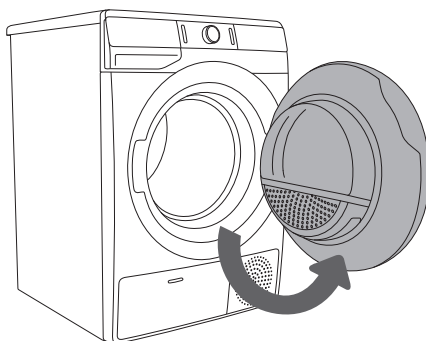

2

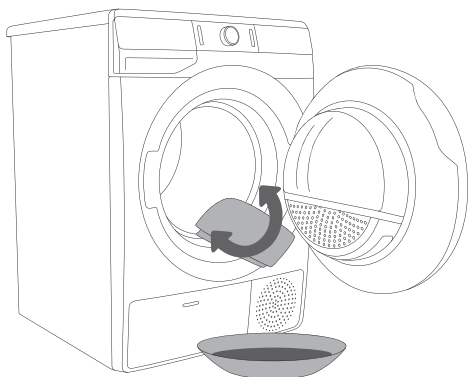

3

**⚠** Nepoužívajte rozpúšťadlá alebo čistiace prostriedky, ktoré by mohli sušičku poškodiť (dodržujte odporúčania a upozornenia výrobcov čistiacich prostriedkov).



# NAPLNENIE A DOPLNENIE ZÁSObNÍKA PARNÉHO GENERÁTORA

Ak pri prvom použití sušičky zvolíte program **STEAM REFRESH** (OSVIEŽENIE S PAROU), najprv pridajte do zásobníka parného generátora destilovanú vodu, keďže sušička ju potrebuje na vytvorenie pary.

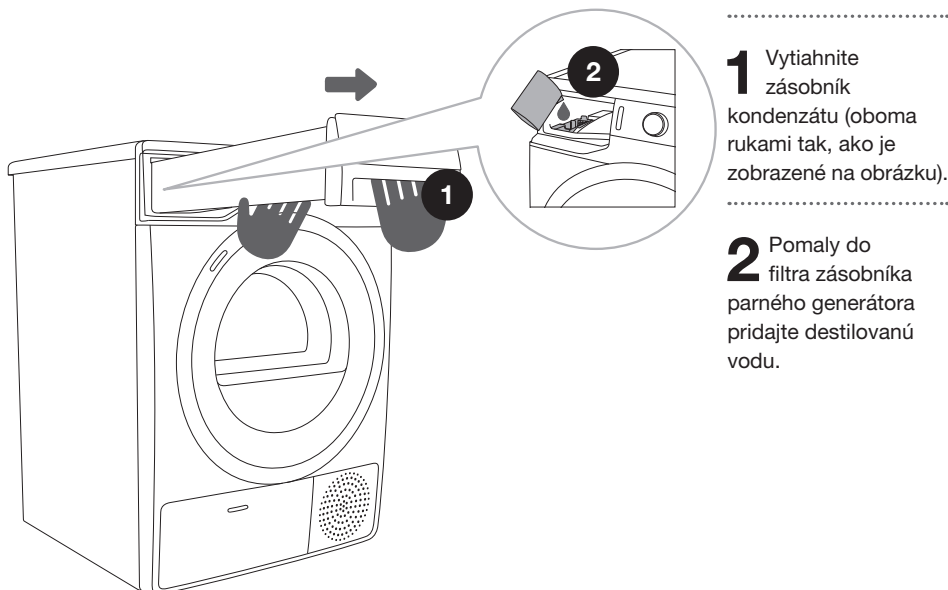

**1** Vytiahnite zásobník kondenzátu (oboma rukami tak, ako je zobrazené na obrázku).

**2** Pomaly do filtra zásobníka parného generátora pridajte destilovanú vodu.

Ak je zásobník parného generátora prázdny, na displeji sa zobrazí symbol  a program **STEAM REFRESH** (OSVIEŽENIE S PAROU) sa nebude dať spustiť. Neskôr sa bude pri používaní sušičky systém naplňovať automaticky kondenzovanou vodou nahromadenou počas procesu sušenia.

Keď je zásobník parného generátora plný, upozorní vás na to symbol  a zvukový signál.

☞ Ak pripojíte hadicu na odvod kondenzovanej vody do odtoku, tak systém automatického plnenia parného generátora nebude fungovať.



























☞ Použite len destilovanú vodu. Nie je povolené používať vodu z vodovodu alebo akékoľvek prísady. Vodný kameň môže vyhrievacie teleso poškodiť. Na takéto poškodenie záruka neplatí.

☞ Ak je sušička zapnutá a zvolený je parný program, nalejte len destilovanú vodu (avšak pred spustením programu). V opačnom prípade snímač hladiny nebude fungovať a voda by mohla pretiecť do vnútra sušičky.

☞ Pomalým vlietím vody predídete tomu, aby pretiekala a stekala po prednej stene sušičky. Zásobník parného generátora nie je možné vidieť, pretože sa nachádza vo vnútri sušičky, vidieť môžete len filter zásobníka parného generátora.

# POSTUP SUŠENIA, KROK ZA KROKOM (1 - 6)

## KROK 1: POZRITE SI ŠTÍTKY NA BIELIZNI

<b>Normálne pranie; Jemná bielizeň</b>	Max. teplota prania: 95°C  	Max. teplota prania: 60°C  	Max. teplota prania: 40°C  	Max. teplota prania: 30°C  	Ručné pranie 	Neprať v práčke 
<b>Bielenie</b>	Bielenie v studenej vode 			Bielenie nie je povolené 		
<b>Suché čistenie</b>	Suché čistenie vo všetkých rozpúšťadlách 	Ropné rozpúšťadlo R11, R113 	Suché čistenie v petroleji, čistom alkohole a v R113 	Suché čistenie nie je povolené 		
<b>Žehlenie</b>	Horúce žehlenie, max. 200°C 	Horúce žehlenie, max. 150°C 	Horúce žehlenie, max. 110°C 	Žehlenie nie je povolené 		
<b>Sušenie</b>	Sušte na rovnom povrchu 	Mokrú na vyvesenie  Vyvesenie 	Vysoká teplota  Nízka teplota 	Nesušte v bubnovej sušičke 		

## KROK 2: PRÍPRAVA BIELIZNE NA SUŠENIE

1. Bielizeň roztriedzte podľa druhu a hrúbky vlákien (pozri TABUĽKU PROGRAMOV).
2. Zapnite gombíky a zatvorte zipsy, zaviažte stužky a otočte vrecká naruby.
3. Veľmi jemnú bielizeň vložte do špeciálneho ochranného vrecka.  
(V obchodoch môžete nájsť špeciálne vrecko na bielizeň ako voliteľné príslušenstvo.)

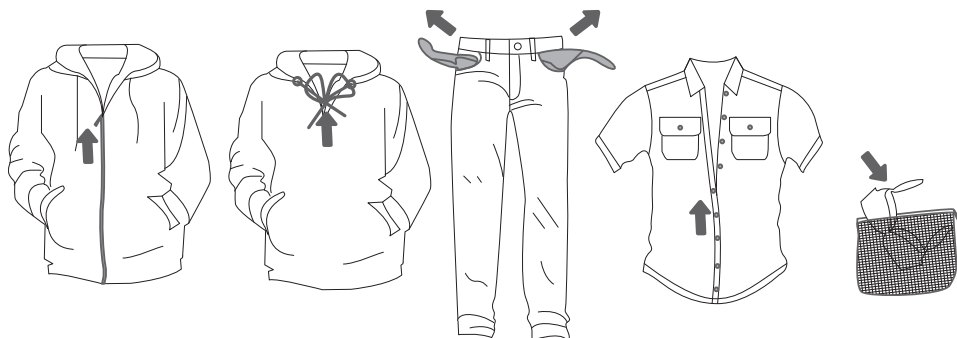

Sušenie bielizne vyrobenej z obzvlášť jemných tkanín, ktorá ním môže stratiť svoj tvar, sa neodporúča. Nasledujúce druhy bielizne sa v sušičke sušiť nesmú, pretože to môže spôsobiť deformáciu ich tvaru:

- kožené oblečenie a ostatné kožené výrobky;
- oblečenie, ktoré je voskované alebo podobným spôsobom upravované;
- oblečenie s prevažným obsahom drevených, plastových alebo kovových častí;
- oblečenie s flitrami;
- oblečenie s kovovými časťami vystavenými korózii.

# SUŠENIE V KOŠÍKU (V ZÁVISLOSTI OD MODELU)

☀️ Pred prvým sušením vyberte z bubna košík a všetky obalové materiály.

Bielizeň môžete sušiť v košíku len pri použití časovaného programu sušenia. (Košík si môžete zakúpiť ako doplnkové príslušenstvo v našom servisnom stredisku.)

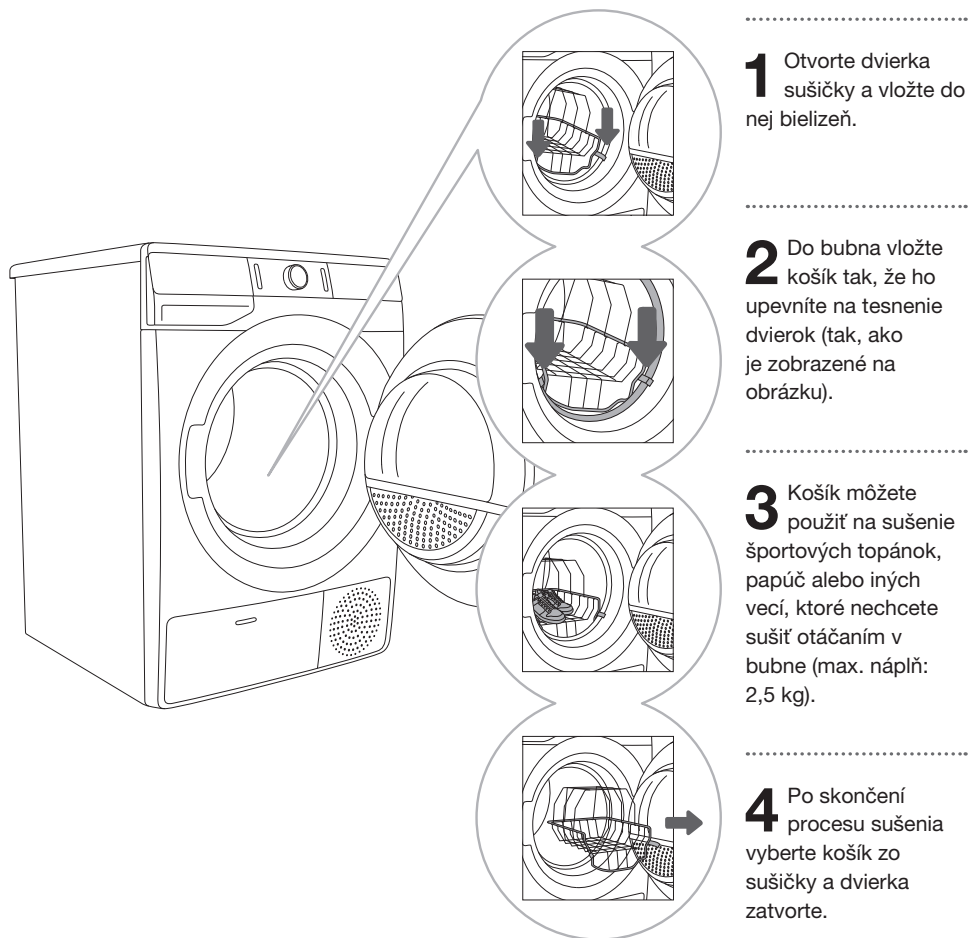

Sušte iba čisté športové topánky alebo papuče, ktoré boli dostatočne vyžmýkané, aby sa zabránilo odkvapkávaniu vody.

Pri otáčaní bubna bude košík v pokoji. Preto sa uistite, že položky, ktoré v košíku sušíte, nie sú v kontakte s bubnom, pretože by to mohlo spôsobiť ich poškodenie a poškodenie sušičky.

# ZAPNUTIE SUŠIČKY

Sušičku pripojte do elektrickej siete pomocou napájacieho kábla.  
Stlačte tlačidlo (1) **ON/OFF**, aby ste sušičku zapli (obrázok 1).

Pri niektorých modeloch svieti aj bubon sušičky (obrázok 2).  
(Svetlo v bubne sušičky nie je vhodné na iné použitie.)

💡 Svetlo v bubne sušičky môže vymeniť len výrobca, servisný technik alebo oprávnená osoba.

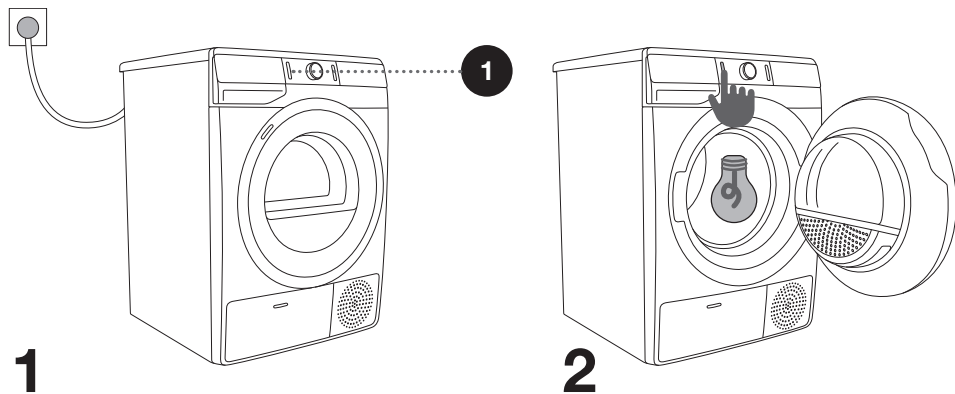

# NAPLNENIE SUŠIČKY

Otvorte dvere sušičky potiahnutím ľavej strany smerom k sebe (obrázok 1).  
Vložte bielizeň do bubna (najprv skontrolujte, či je bubon prázdny) (obrázok 2).  
Dvierka sušičky zatvorte (obrázok 3).

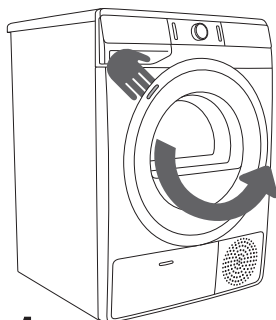

1

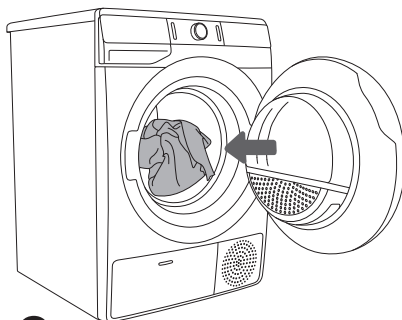

2

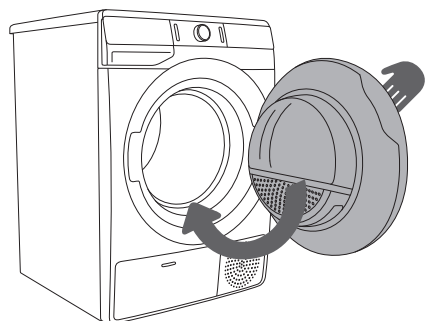

3

☼ Do sušičky nekladajte bielizeň, ktorá nebola vyžmýkaná alebo odstredená (odporúčaný minimálny cyklus odstredovania: 800 ot/min).

Bubon nikdy nepreťažujte! Pozrite si TABUĽKU PROGRAMOV a dodržiavajte nominálnu náplň označenú na typovom štítku.

Ak je bubon sušičky preplnený, bielizeň bude pokrčená a pravdepodobne sa nevysuší rovnomerne.

☼ Pri sušení väčších kusov bielizne (postelnej bielizne, uterákov, obrusov a pod.) ich najprv rozložte a potom vložte do bubna sušičky.

## KROK 3: VÝBER PROGRAMU SUŠENIA

**Program** vyberiete otočením ovládača programov (2) doľava alebo doprava (podľa druhu bielizne a úrovne jej sušenia). Pozri TABUĽKU PROGRAMOV.

Keď zvolíte program sušenia, svetlo (2a) vedľa vybraného programu sa rozsvieti.

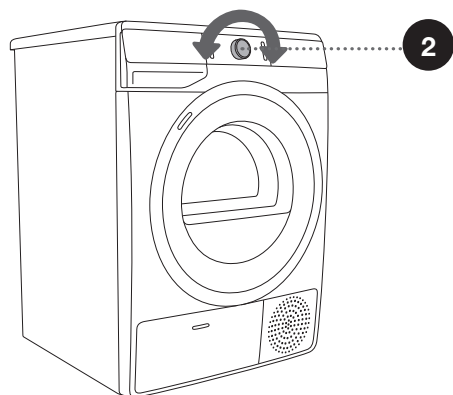
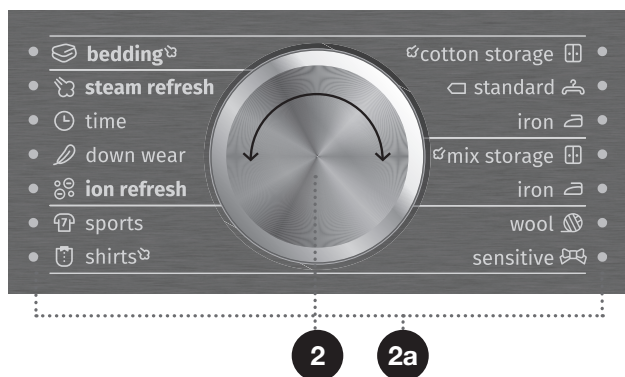



⚠ Ovládač programov (2) sa nebude počas prevádzky automaticky otáčať.

# TABUĽKA PROGRAMOV

Program	Úroveň sušenia	Max. náplň	Opis programu
<b>Cotton (Balvna)</b>			
	Storage ☞ (Do skrine)	9 kg	Tento program sa používa pre hrubšiu, odolnú bavlnenú bielizeň. Po sušení bude bielizeň suchá a môže sa uložiť do skrine.
	Standard* □	9 kg	Tento program používajte pre hrubšiu, nie jemnú, bavlnenú bielizeň s približne rovnakou hrúbkou. Po vysušení bude bielizeň suchá.
	Iron (Vlhká na žehlenie)	9 kg	Tento program používajte na nie jemnú, bavlnenú bielizeň. Po sušení bude pripravená na žehlenie.
<b>Mix (Mix/Syntetika) (Zmiešaná bielizeň/Syntetika)</b>			
	Storage ☞	3,5 kg	Program sa používa na sušenie zmiešanej bielizne z bavlny a syntetických vlákien.
	Iron	3,5 kg	Program sa používa na sušenie jemnej bielizne zo syntetických vlákien.
	<b>Wool (Vlna)</b>	2 kg	Tento krátky program je určený na zmäkčovanie alebo našuchorenie oblečenia vyrobeného z vlny a hodvábu, ktoré sa musí dôkladne vysušiť podľa pokynov výrobcu
	<b>Sensitive (Jemné)</b>	1 kg	Tento program používajte na sušenie veľmi jemnej bielizne vyrobenej zo syntetických vlákien, ktorá môže byť po skončení procesu sušenia mierne vlhká. Odporúčame použiť špeciálne ochranné vrecko.
	<b>Shirts ☞ (Košeľa)</b>	2 kg	Tento program používajte na sušenie košiel a blúzok. Prispôbené otáčky bubna predídu tomu, aby sa na oblečení vytvorili záhyby.
	<b>Sports (Šport) (Športové oblečenie)</b>	3 kg	Tento program používajte na membránové oblečenie, športové oblečenie vyrobené zo zmesi materiálov a priedušných tkanín.
	<b>Ion refresh (Osvieženie s iónmi)</b>	2 kg	Pri tomto programe je ohrievač vypnutý. Tento program je vhodný na osvieženie bielizne pridaním iónov.
	<b>Down wear (Perové materiály)</b>	1,5 kg	Použite tento program na sušenie textílií vyplnených alebo vypchatých perím (vankúše, paplóny, bundy a pod.). Veľké kusy bielizne sušte oddelene a v prípade potreby použite funkciu EXTRA DRY (ÚROVEŇ SUŠENIA) alebo Časovaný program.
	<b>Time (Čas) (Časovaný program sušenia)</b>	4 kg	Tento program používajte na nie jemnú bielizeň, ktorá je stále mierne vlhká a musí sa poriadne vysušiť. V tomto časovom programe sa zvyšná vlhkosť nedá zistiť automaticky. Ak je bielizeň po dokončení programu stále vlhká, program zopakujte; ak je príliš suchá, tým aj pokrčená a drsná na dotyk, čas sušenia, ktorý ste zvolili, bol príliš dlhý.
	<b>Steam refresh (Osvieženie s parou)</b>	1,5 kg	Tento program sa používa na osvieženie a vyhladenie bielizne pomocou pary.



Program	Úroveň sušenia	Max. náplň	Opis programu
	<b>Bedding</b>  <b>(Posteľná bielizeň)</b>	5 kg	Tento program sa používa na väčšie kusy bielizne, ktoré sú po skončení programu suché. Prispôsobené otáčanie bubna zabraňuje zamotaniu bielizne.

\* Testovací program podľa EN 61121

Ak nie je bielizeň dostatočne suchá, použite extra funkcie alebo vhodnejší program.

## KROK 4: VÝBER EXTRA FUNKCIÍ

☼ Funkciu aktivujete/deaktivujete stlačením požadovanej polohy (predtým, ako stlačíte tlačidlo (3) ŠTART/PAUZA).

Upravte nastavenie stlačením príslušného tlačidla pre funkciu (pred stlačením tlačidla (3) ŠTART/PAUZA).

Funkcie, ktoré je možné pri zvolenom programe sušenia meniť alebo nastaviť, sú čiastočne osvetlené (stlmený jas).

Určité nastavenia nie sú súčasťou niektorých programov. Také nastavenia nebudú podsvietené a tlačidlo sa rozsvieti iba po stlačení (pozri TABUĽKU FUNKCIÍ).

Opis osvetlenia funkcií pre zvolený program sušenia:

- **Rozsvietené** (Základné/štandardné nastavenie);
- **Tlmené** (Funkcie, ktoré je možné nastaviť) a
- **Vypnuté** (Funkcie, ktoré nie je možné si zvoliť).

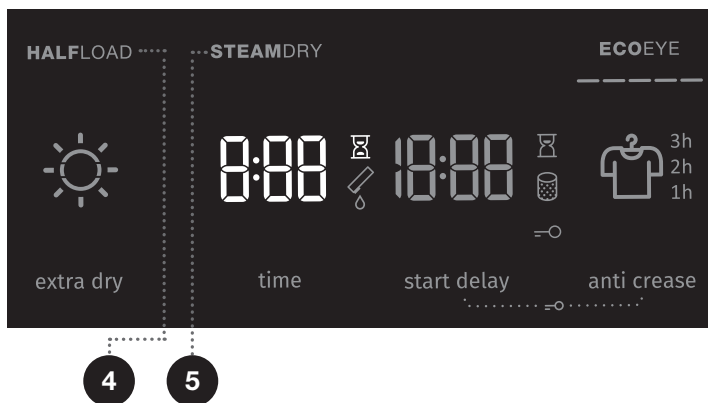

4

### HALFLOAD (POLOVIČNÉ NAPLNENIE)

Stlačte polohu **HALFLOAD** (POLOVIČNÉ NAPLNENIE), aby ste si vybrali medzi bežnou alebo polovičnou náplňou, čo ovplyvní tiež čas sušenia zobrazený na displeji.

5

### STEAMDRY (SUŠENIE S PAROU)

Ak stlačíte polohu **STEAMDRY** (SUŠENIE S PAROU), bielizeň bude pred skončením programu zvlhčená pomocou pary. Táto funkcia predovšetkým znižuje potrebu žehlenia bielizne.

6

## ECOEYE

Zobrazuje informácie o tom, aké ekonomické je vaše nastavenie sušičky.

ECOEYE

**ECOEYE** zobrazuje spotrebu energie na základe vybraného programu a akýchkoľvek extra funkcií či nastavení. Čím viac symbolov svieti, tým ekonomickejšie nastavenie ste vybrali a tým nižšia je spotreba energie.

ECOEYE

**ECOEYE** zobrazuje menej ekonomické nastavenie sušenia s vyššou spotrebou energie.

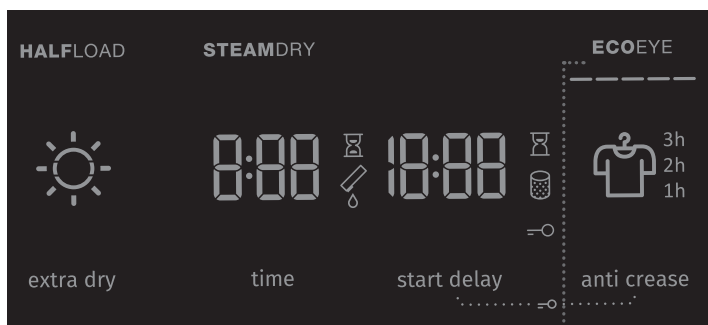

6

☀️ Funkcia **ECOEYE** ponúka riadenie energetických hodnôt vybraných programov sušenia a extra funkcií. Vybráním rôznych nastavení môže používateľ ušetriť na spotrebe energie.

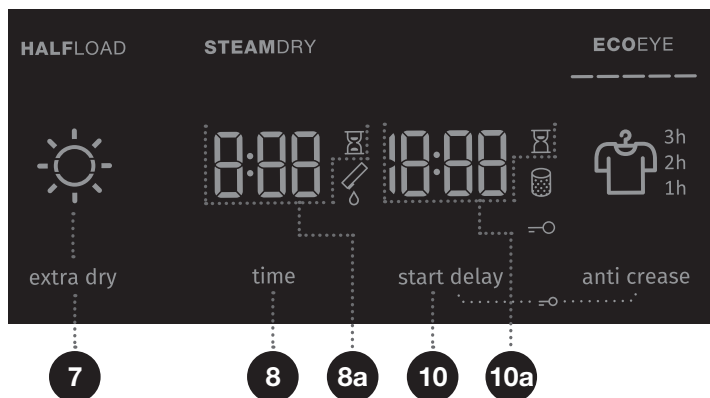

7

## EXTRA DRY (ÚROVEŇ SUŠENIA) ☀

Stlačte polohu **EXTRA DRY** (ÚROVEŇ SUŠENIA) čím nastavíte úroveň sušenia - čím má byť bielizeň suchšia, tým dlhší bude cyklus sušenia. Toto nastavenie môžete pred spustením procesu sušenia zmeniť. Po skončení programu sušenia sa toto nastavenie neuloží.

8

## TIME (ČAS SUŠENIA)

Keď sa začne odpočítavanie **ČASU SUŠENIA**, na displeji sa rozsvieti symbol ☰ (8a).

10

## START DELAY (ODLOŽENÝ ŠTART) (ODLOŽENÉ SPUSTENIE PROGRAMU)

Požadovaný čas, v ktorom sa má program sušenia spustiť, môžete nastaviť dopredu, čo je pre vás oveľa flexibilnejšie.

Stlačením polohy (10) **START DELAY (ODLOŽENÝ ŠTART) (ODLOŽENÉ SPUSTENIE PROGRAMU)** si vyberte odložený štart od 0 do 6 hodín v 30-minútových krokoch a od 6 do 24 hodín v hodinových krokoch (10a). Zvolený čas sa vám zobrazí na displeji po stlačení tlačidla (3) **ŠTART/PAUZA** Keď nastavený čas odloženého štartu vyprší, vybraný program sušenia sa automaticky spustí.

Odložený štart deaktivujete tak, že stlačíte polohu (10) **START DELAY (ODLOŽENÝ ŠTART) (ODLOŽENÉ SPUSTENIE PROGRAMU)** a podržíte ju tri sekundy.

V prípade výpadku prúdu pred uplynutím nastaveného času stlačte tlačidlo **ŠTART/PAUZA** (3), aby ste odpočítavanie času obnovili.

Keď zvolíte funkciu **START DELAY (ODLOŽENÝ ŠTART) (ODLOŽENÉ SPUSTENIE PROGRAMU)** (10a), na displeji sa rozsvieti symbol ☰ (10).

**13**

## ANTI CREASE (PROTI POKRČENIU)

Ak nechcete alebo nemôžete bielizeň zo sušičky vybrať hneď po skončení cyklu sušenia, odporúčame použiť funkciu (13) **ANTI CREASE** (PROTI POKRČENIU), ktorú musíte zvoliť ešte pred spustením procesu sušenia. Stlačte polohu (13) **ANTI CREASE** (PROTI POKRČENIU) a vyberte si 1 h, 2 h a 3 h (13a) alebo deaktiváciu funkcie. Keď otvoríte dverka sušičky po skončení programu sušenia, funkcia sa automaticky deaktivuje.

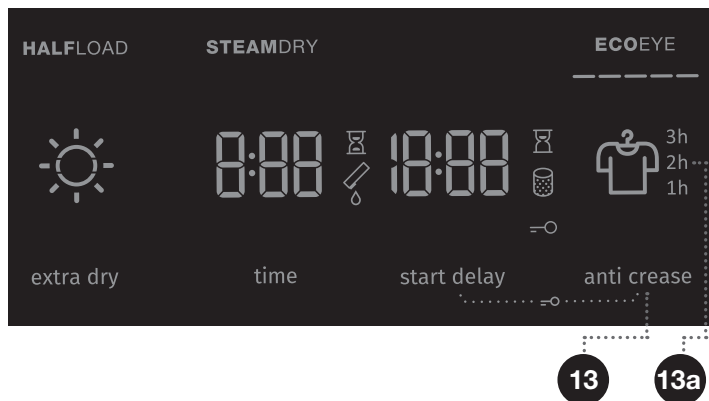



## DETSKÁ ZÁMKA

Detskú zámku aktivujete alebo deaktivujete súčasným stlačením polôh (10) **START DELAY (ODLOŽENÝ ŠTART)** (ODLOŽENÉ SPUSTENIE PROGRAMU) a (13) **ANTI CREASE (PROTI POKRČENIU)** a ich podržaním na minimálne tri sekundy, až kým sa na displeji zobrazí, resp. nezobrazí symbol  $\Rightarrow$  (12).



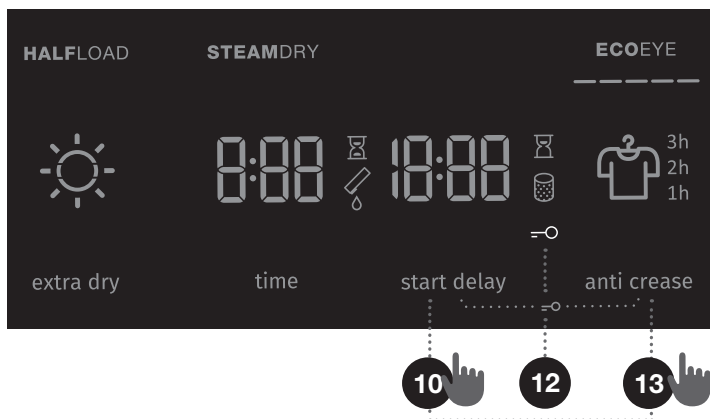















Ak je detská zámka aktivovaná, programy či doplnkové funkcie nie je možné zmeniť. Detská zámka zostane aktivovaná aj po vypnutí sušičky. Preto ju musíte pred zvolením nového programu deaktivovať. Môžete ju vypnúť aj počas procesu sušenia.



☼ Niektoré funkcie nie sú dostupné a nie je možné ich pri určitých programoch zvoliť; na takéto prípady vás upozorní zvukový signál a blikajúce svetlo (pozri TABUĽKU EXTRA FUNKCIÍ).

☼ Po odpojení sušičky zo siete sa všetky nastavenia resetujú do továrenských nastavení, s výnimkou hlasitosti zvukových signálov, funkcie proti pokrčeniu a detskej zámky.

# TABUĽKA EXTRA FUNKCIÍ

Programy		HALFLOAD (POLOVIČNÉ NAPLNENIE)	STEAMDRY (SUŠENIE S PAROU)	EXTRA DRY (UJROVEN SUŠENIA)	START DELAY (ODLOŽENÝ START) (ODLOŽENÉ SPUSTENIE PROGRAMU)	ANTI CREASE (PROTI POKRČENIU)	TIME (ČAS SUŠENIA)
<b>Cotton (Balvna)</b>							
 Storage  (Do skrine)		•	•	•	•	•	
 Standard* 		•		•	•	•	
 Iron (Vlhká na žehlenie)		•		•	•	•	
<b>Mix (Mix/Syntetika) (Zmiešaná bielizeň/Syntetika)</b>							
 Storage 			•	•	•	•	
 Iron				•	•	•	
 Wool (Vlna)							
 Sensitive (Jemné)				•	•	•	
 Shirts (Košele) 			•	•	•	•	
 Sports (Šport) (Športové oblečenie)				•	•	•	
 Ion refresh (Osvieženie s iónmi)							•
 Down wear (Perové materiály)				•	•	•	
 Time (Čas) (Časovaný program sušenia)						•	•
 Steam refresh (Osvieženie s parou)							
 Bedding (Posteľná bielizeň) 		•	•	•	•	•	

- Môžete použiť extra funkcie.

Ak nie je bielizeň dostatočne suchá, použite extra funkcie alebo vhodnejší program.

## KROK 5: SPUSTENIE PROGRAMU SUŠENIA

Stlačte tlačidlo (3) ŠTART/PAUZA.

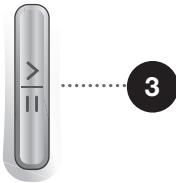

## KROK 6: DOKONČENIE PROGRAMU SUŠENIA

Na konci programu sušenia sa na displeji zobrazí »End« »(Koniec)« **End**, rozsvietia sa dve červené kontrolné svetlá, bliká svetlo na tlačidle (3) ŠTART/PAUZA a svetlo pre zvolené zobrazenie času funkcie **ANTI CREASE** (PROTI POKRČENIU) (13a), ak je aktivovaná alebo zvolená.

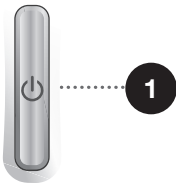

1. Otvorte dverka sušičky.
2. Vyčistite filtre (pozri kapitolu »ČISTENIE« ...)
3. Vyberte bielizeň z bubna.
4. Zatvorte dverka.
5. Sušičku vypnite (stlačte tlačidlo (1) ON/OFF).
6. Vyprázdňte zásobník kondenzátu.
7. Napájací kábel odpojte zo zásuvky.

☹ Po skončení programu sušenia zo sušičky hneď bielizeň vyberte, aby ste predišli jej pokrčeniu.



# PRERUŠENIE A ZMENA PROGRAMU

## PRERUŠENIE

### Prerušenie programu

Program pozastavíte/obnovíte stlačením tlačidla (3) ŠTART/PAUZA.

Program sušenia zastavíte a zrušíte tak, že stlačíte tlačidlo (3) ŠTART/PAUZA a podržíte ho tri sekundy. Zvolený program sa zastaví a sušička začne chladnúť. Čas chladenia závisí od zvoleného programu. Po tomto procese môžete znova vybrať program sušenia.

### Otvorené dvierka

Ak sa počas procesu sušenia otvoria dvierka sušičky, cyklus sušenia sa preruší.

Keď sú dvierka zatvorené a tlačidlo (3) ŠTART/PAUZA je stlačené, sušenie sa obnoví do bodu, v ktorom bolo prerušené.

 **Pri sušení sa dvierka sušičky zohrejú. Pri otváraní dvierok sušičky si dajte pozor, aby ste sa nepopálii.**

### Plný zásobník kondenzátu

Keď je zásobník kondenzátu plný, program sušenia sa pozastaví (rozsvieti sa symbol  (9)).

Vyprázdňte zásobník kondenzátu (pozri kapitolu »ČISTENIE A ÚDRŽBA/Vyprázdnenie zásobníka kondenzátu«).

Stlačte tlačidlo (3) ŠTART/PAUZA, aby sa program sušenia obnovil do bodu, v ktorom bol prerušený.

### Porucha napájania

Keď sa napájanie obnoví, kontrolné svetlo na tlačidle (3) ŠTART/PAUZA bude blikať.

Program sušenia obnovíte stlačením tlačidla (3) ŠTART/PAUZA.

## ZMENA PROGRAMU/FUNKCIÍ

Sušičku vypnite stlačením tlačidla (1) ON/OFF; potom ju opäť zapnite stlačením tlačidla (1) ON/OFF a otočte (2) ovládačom programov do polohy vybraného programu alebo zvolte extra funkcie.

Zvoľte ďalší program/funkciu a znovu stlačte tlačidlo (3) ŠTART/PAUZA.

## PRIDANIE BIELIZNE PO SPUSTENÍ PROGRAMU

Otvorte dvierka sušičky a stlačte tlačidlo (3) ŠTART/PAUZA. Do sušičky vložte bielizeň a stlačte tlačidlo (3) ŠTART/PAUZA.

 **Pri vkladaní bielizne, keď budete otvárať dvierka sušičky buďte opatrní, aby ste sa nepopálii.**

Čas sušenia je možné predĺžiť.

## ULOŽENIE OSOBNÝCH NASTAVENÍ

Pôvodné nastavenia je možné zmeniť.

Keď zvolíte program a doplnkové funkcie, môžete túto kombináciu uložiť tak, že stlačíte tlačidlo ŠTART/PAUZA (3) a podržíte ho päť sekúnd. Kontrolné svetlo na tlačidle (3) ŠTART/PAUZA a zvukový signál potvrdia váš výber. Na displeji sa na chvíľu zobrazí nápis »S C« (nastavenia zmenené).

Proces sušenia spustíte stlačením tlačidla (3) ŠTART/PAUZA.

Zmenená kombinácia sa zobrazí zakaždým, keď sušičku zapnete.

Rovnakým postupom zmeníte predtým uloženú kombináciu.

## MENU OSOBNÝCH NASTAVENÍ

Sušičku zapnite stlačením tlačidla (1) ON/OFF. Menu osobných nastavení otvoríte tak, že súčasne stlačíte tlačidlá (7) **EXTRA DRY** (ÚROVEŇ SUŠENIA) a (8) **TIME** (ČAS SUŠENIA) a podržíte ich tri sekundy. Na displeji sa rozsvietia symboly (10a) **ODLOŽENÝ ŠTART**, (8a) **ČAS SUŠENIA**, (11) **FILTER** a (9) **ZÁSOBNÍK KONDENZÁTU**. Na LED displeji sa zobrazí číslo 1, ktoré označuje tiež funkciu nastavení. Otočte ovládačom programov (2) smerom doľava alebo doprava, aby ste zvolili funkciu, ktorú chcete zmeniť.

Stlačte polohu (8) **TIME** (ČAS SUŠENIA), čím potvrdíte požadované funkcie a príslušné nastavenia. Stlačte polohu (7) **EXTRA DRY** (ÚROVEŇ SUŠENIA), aby ste sa vrátili o krok späť. Ak požadované nastavenie nezvolíte do 20 sekúnd, program sa automaticky vráti do hlavného menu.

Číslo 1 označuje nastavenia **hlasitosti Zvukového signálu**. Hlasitosť zvukových signálov môžete nastaviť do štyroch úrovní (0 znamená, že je zvuk vypnutý; 1 znamená, že zvuk tlačidiel je aktivovaný; 2 znamená nízku hlasitosť a 3 znamená vysokú hlasitosť). Zvoľte hlasitosť otočením ovládača programov (2) doprava alebo doľava. Najnižšie nastavenie znamená, že zvukový signál je vypnutý.

Číslo 2 označuje resetovanie **nastavení Osobného programu** na továrenské nastavenia.

# ČISTENIE A ÚDRŽBA

**⚠ Pred čistením sušičku vypnite a odpojte zo siete (odpojte napájací kábel zo zásuvky).**

Sušička je vybavená **filtračným systémom**, ktorý pozostáva z viacerých filtrov, ktoré bránia nečistotám dostať sa do systému výmenníka tepla.

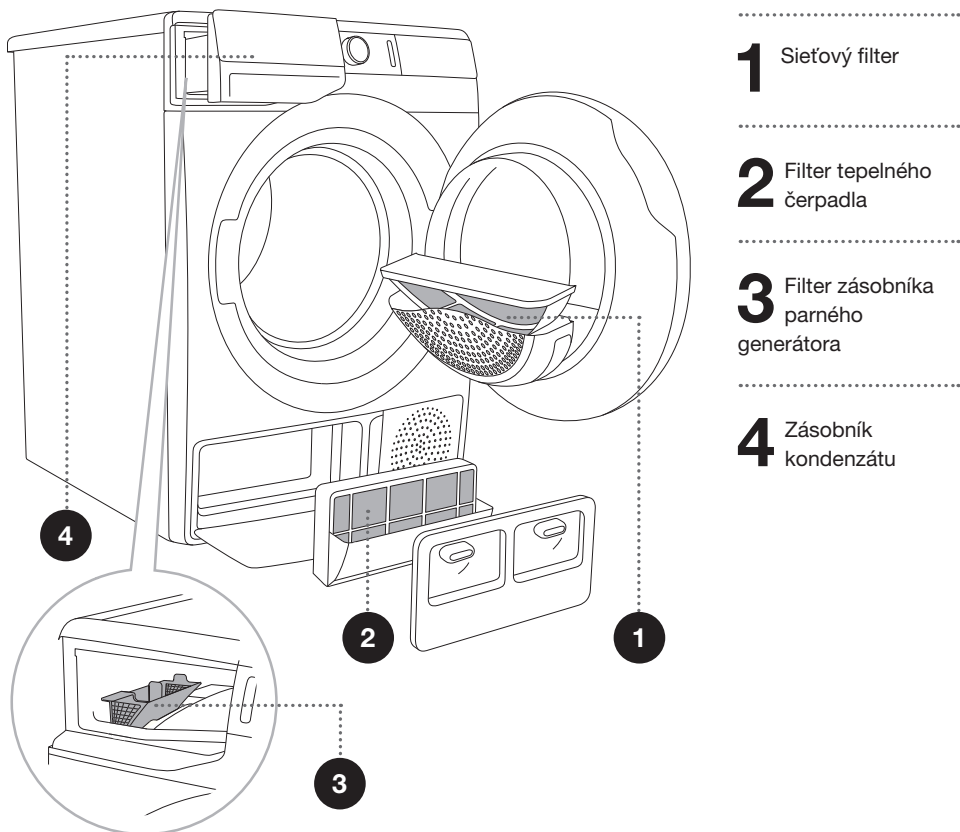

☀ Sušičku nikdy nepoužívajte bez umiestnených filtrov alebo s poškodenými filtermi, pretože nadmerné množstvo nahromadených vlákien z tkanín môže spôsobiť chybu alebo poruchu sušičky.

# ČISTENIE SIEŤOVÉHO FILTRA NA DVIERKACH

☼ Sieťový filter vyčistíte po každom cykle sušenia.

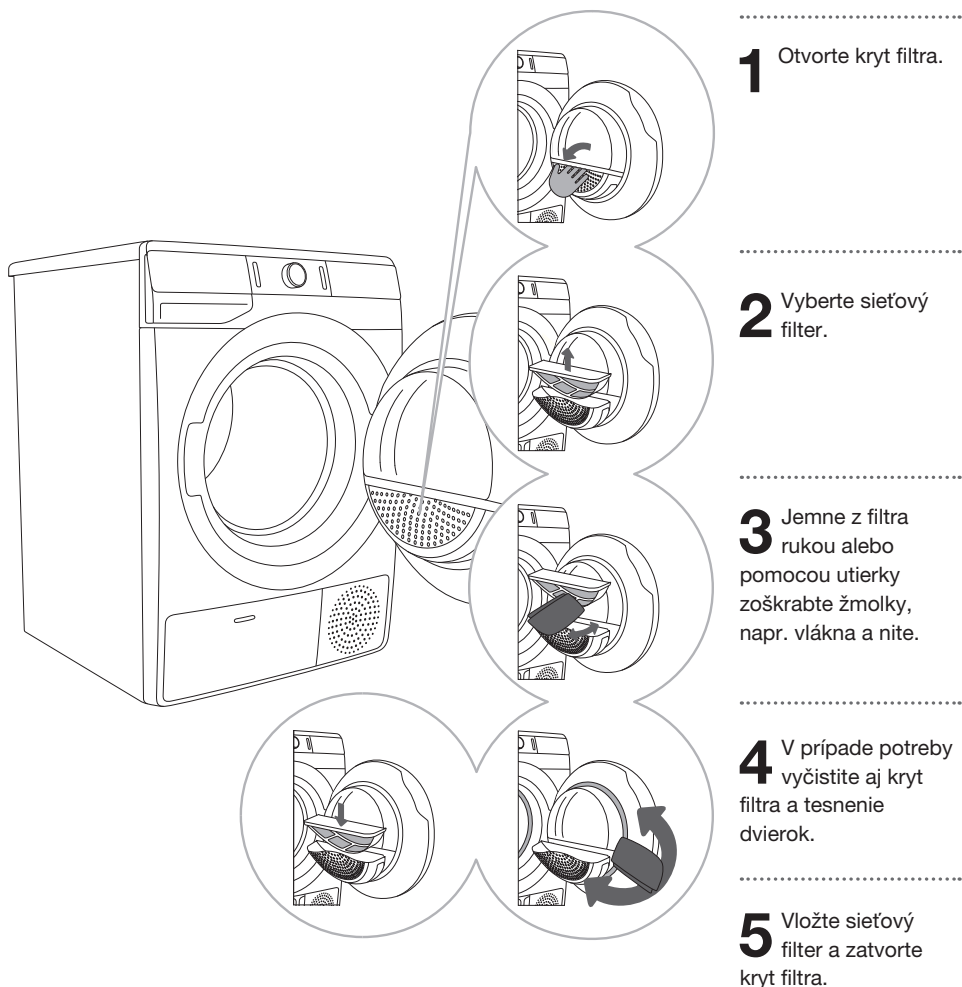

☼ Dávajte pozor, aby ste si do krytu filtra neprivrelí prsty.

# ČISTENIE FILTRA TEPELNÉHO ČERPADLA

☹ Počas čistenia môže uniknúť nejaké množstvo vody. Preto odporúčame na podlahu prestriť savú utierku alebo handru.

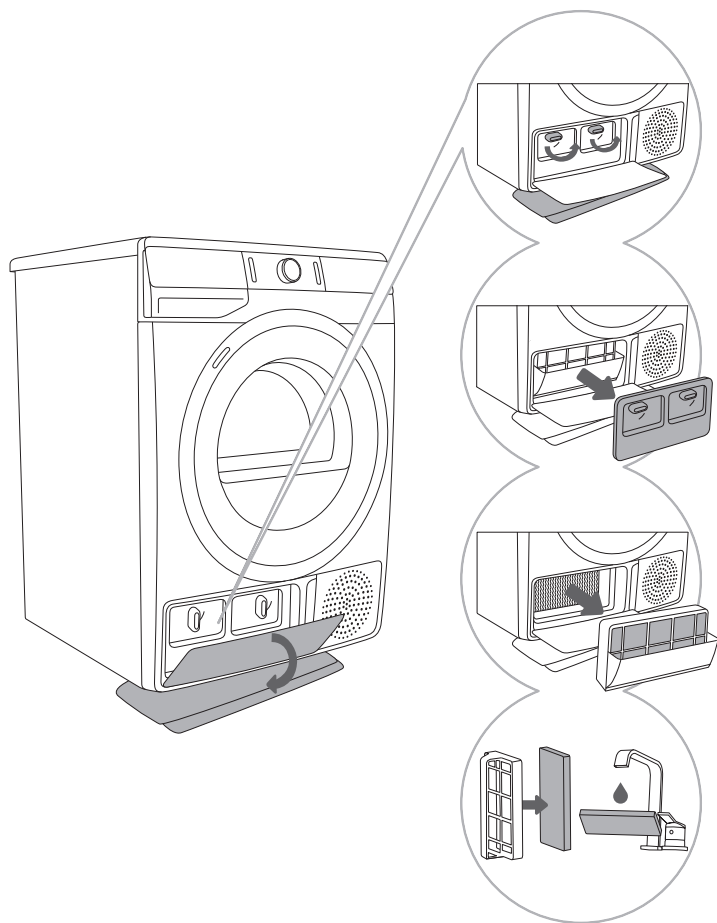

**1** Otvorte vonkajší kryt. Podržte klapky na vnútornej kryte a otočte ich smerom nahor. Odstráňte vnútorný kryt.

**2** Pomocou rukoväte vyťahnite filter tepelného čerpadla.

**3** Vyťahnite penovú časť filtra z krytu. Vyčistite kryt filtra tepelného čerpadla mäkkou, vlhkou handričkou.

**4** Penový filter umyte pod tečúcou vodou a pred jeho vloženíom do krytu ho poriadne vysušte.

☹ Penový filter tepelného čerpadla vložte do krytu a zatvorte vonkajší kryt (zatlačte ho nahor smerom k sušičke, až kým zapadne na svoje miesto).

☹ Filter tepelného čerpadla musí byť správne vložený do svojho otvoru. V opačnom prípade sa môže výmenník tepla nainštalovaný vo vnútri sušičky upchať alebo poškodiť.

☹ Filter vyčistíte aspoň po každých piatich cykloch sušenia.

# ČISTENIE VÝMENNÍKA TEPLA

⚠ Nedotýkajte sa vnútorných kovových častí výmenníka tepla holými rukami. Nebezpečenstvo poranenia na ostrých častiach. Pri čistení výmenníka tepla používajte vhodné ochranné rukavice.

⚠ Nesprávne čistenie kovových lamiel výmenníka tepla môže trvalo poškodiť sušičku. Netlačte na kovové lamely s tvrdými predmetmi, ako je napríklad plastová trubica vysávača.

Prach a nečistoty z kovových lamiel výmenníka tepla je možné odstrániť pomocou vysávača a nástavca s mäkkou kefou.

Prístup k výmenníku tepla je možný, keď je filter tepelného čerpadla odstránený, ako je opísané v kapitole »Čistenie filtra tepelného čerpadla«.

Bez toho, aby ste pritláčali, jemne posúvajte nástavec s kefou len v smere lamiel, zhora nadol. Nadmerný tlak môže poškodiť alebo ohnúť kovové lamely výmenníka tepla.

☼ Výmenník tepla odporúčame čistiť aspoň každých dvanásť mesiacov.

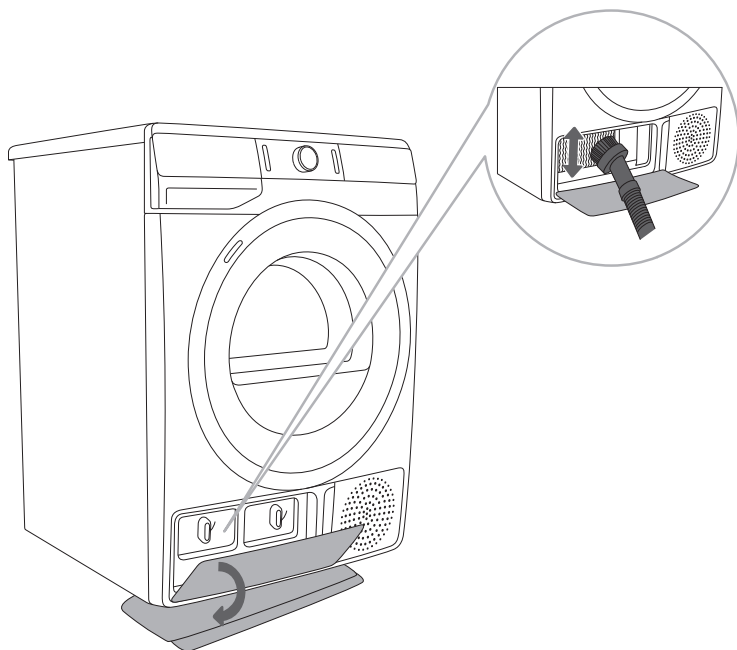

# ČISTENIE FILTRA ZÁSOBNÍKA PARNÉHO GENERÁTORA

Vždy keď vyprázdните zásobník kondenzátu, vyčistíte aj filter zásobníka parného generátora.

Filter sa nachádza v kryte zásobníka (je viditeľný vtedy, keď sa zásobník kondenzátu vyberie).

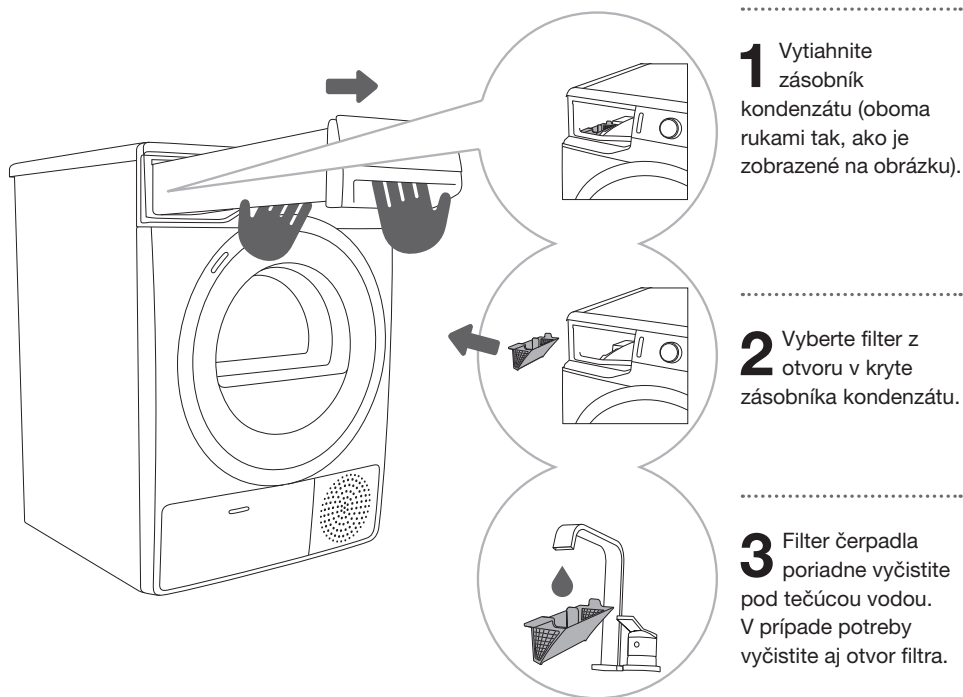

☼ Vložte filter späť do otvoru (v opačnom prípade nebude filter plniť svoju funkciu, čo spôsobí upchatie systému).

# VYPRÁZDŇOVANIE ZÁSObNÍKA PARNÉHO GENERÁTORA

Pred **prepravou sušičky, ktorá sa už predtým používala**, sa musí zásobník parného generátora vyprázdniť. V opačnom prípade sa môže do interiéru sušičky vyliať voda zo zásobníka. Posuňte sušičku približne 40 cm od steny a nakloňte ju dozadu.

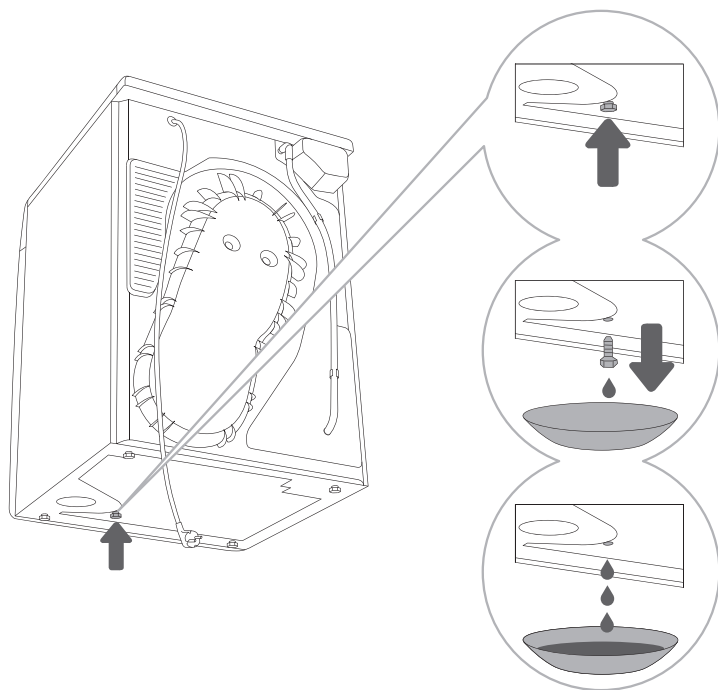

**1** Zátka na vyprázdňovanie zásobníka parného generátora je umiestnená na spodku (pozri obrázok).

**2** Pod vypúšťací ventil položte prázdnu nádobu (približne 2 litre) a ventil vytiahnite.

**3** Keď voda vytečie, vypúšťací ventil znovu nasadte (ak tak neurobíte, počas ďalšieho cyklu sušenia vytečie zo sušičky voda).

⚠ Vyprázdňovanie zásobníka parného generátora by mali vykonávať minimálne dve osoby.



# VYPRÁZDNIENIE ZÁSObNÍKA KONDENZÁTU

☼ Zásobník kondenzátu vyprázdnite po každom cykle sušenia.

Ak je zásobník kondenzátu plný, program sušenia sa automaticky pozastaví.

Na displeji sa rozsvieti symbol ☼ (9), ktorý znamená, že by sa mal zásobník kondenzátu vyprázdniť.

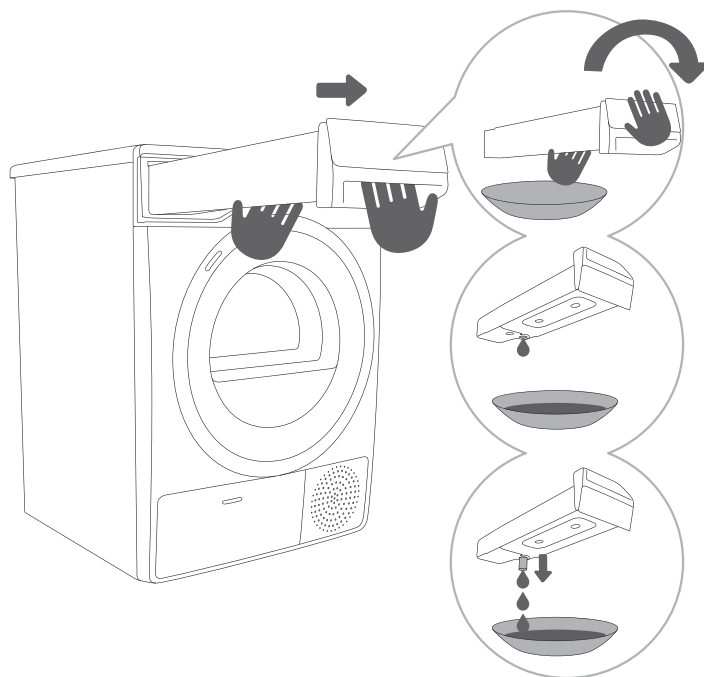

**1** Zásobník kondenzátu vyťahnite zo sušičky (oboma rukami tak, ako je zobrazené na obrázku), potom ho nad dresom, umývadlom alebo inou vhodnou nádobou obráťte, aby sa vyprázdnil.

**2,3** Vyprázdnite zásobník kondenzátu. Pre jednoduchšie vyprázdenie vyťahnite vylievacie hrdlo pri otvorení. Zásobník vráťte naspäť do sušičky.

☼ Voda zo zásobníka kondenzátu nie je pitná. Ak ju dôkladne prefiltrujete, môžete ju použiť pri žehlení.

⚠ Do zásobníka kondenzátu nikdy nepridávajte chemikálie alebo parfumy.

Zo zásobníka kondenzátu nie je potrebné vypúšťať kondenzát, ak je vypúšťacia hadica zavedená priamo do odtoku (pozri kapitolu »INŠTALÁCIA A PRIPOJENIE/Vypúšťanie kondenzátu«).

# ČISTENIE SUŠIČKY

**⚠ Pred čistením sušičku vždy odpojte zo siete.**

Vonkajší povrch sušičky čistite mäkkou a navlhčenou bavlnenou handričkou.

**⚠ Nepoužívajte rozpúšťadlá alebo čistiace prostriedky, ktoré by mohli sušičku poškodiť (dodržujte odporúčania a upozornenia výrobcov čistiacich prostriedkov).**

Všetky časti sušičky utrite dosucha pomocou jemnej utierky.

☹ Sušičku nečistite silným prúdom vody!

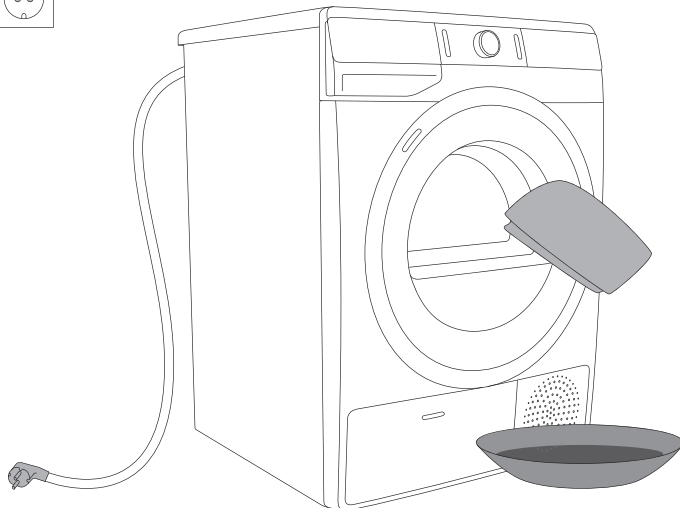

# ODSTRAŇOVANIE PROBLÉMOV

## ČO TREBA UROBIŤ ...?

Problémy životného prostredia (napr. výpadky elektriny) môžu spôsobiť rôzne chybové hlásenia (pozri TABUĽKA PROBLÉMOV A ICH RIEŠENÍ). V takomto prípade:

- Sušičku vypnite a počkajte aspoň jednu minútu.
- Sušičku zapnite a program sušenia zopakujte.
- Väčšinu prevádzkových chýb môže vyriešiť používateľ (pozri TABUĽKU PROBLÉMOV A ICH RIEŠENÍ).
- Ak chyba pretrváva, kontaktujte servisného technika.
- Opravy môže vykonať iba vhodne vyškolený odborník.
- Záruka sa nevzťahuje na opravy alebo reklamácie spôsobené nesprávnym pripojením alebo použitím sušičky. V takýchto prípadoch nesie náklady za opravy používateľ spotrebiča.

 Záruka sa nevzťahuje na chyby alebo poruchy spôsobené problémami životného prostredia (úder blesku, výpadky elektriny, prírodné katastrofy atď.).





# TABUĽKA PROBLÉMOV A ICH RIEŠENÍ

Problém/chyba	Príčina	Čo treba urobiť?
Sušička sa nespustila.	• Hlavný spínač nie je zapnutý.	• Skontrolujte, či je hlavný spínač zapnutý.
	• V zásuvke nie je napätie.	• Skontrolujte poistku. • Skontrolujte, či je zástrčka správne zasunutá do zásuvky.
V zásuvke je napätie, ale bubon sa neotáča a spotrebič nefunguje.	• Otvorte dvere.	• Skontrolujte, či sú dvierka poriadne zatvorené.
	• Zásobník kondenzátu je plný.	• Vyprázdnite zásobník kondenzátu (pozri kapitolu »ČISTENIE A ÚDRŽBA/ Vyprázdnenie zásobníka kondenzátu«).
	• Je možné, že bola nastavená funkcia <b>START DELAY (ODLOŽENÝ ŠTART)</b> (ODLOŽENÉ SPUSTENIE PROGRAMU). • Program nebol spustený podľa pokynov.	• Odložený štart zrušíte tak, že stlačíte polohu (10) <b>START DELAY (ODLOŽENÝ ŠTART)</b> (ODLOŽENÉ SPUSTENIE PROGRAMU) a podržte 3 sekundy. • Znovu si prečítajte návod na použitie.
Spotrebič počas programu úplne prestal s ohrievaním.	• Sieťový filter môže byť upchatý. V dôsledku toho sa teplota v sušičke zvýši, čo spôsobí prehriatie a následné vypnutie ohrevu.	• Vyčistite sieťový filter (pozri kapitolu »ČISTENIE A ÚDRŽBA/Čistenie sieťového filtra na dvierkach«). • Počkajte, kým sušička vychladne, a skúste ju znova spustiť. Ak sa sušička stále nespúšťa, zavolajte servisného technika.
Objaví sa jemný zvuk pripomínajúci búchanie.	• Ak sa sušička dlhšie nepoužíva, podporné prvky sú v istom bode vystavené tlaku.	• Tento zvuk utíchne bez akéhokoľvek zásahu.
Dvierka sa počas sušenia otvárajú.	• Nadmerná záťaž na dvierkach (v bubne je príliš veľa bielizne).	• Zmenšite množstvo bielizne.
Nerovnomerne vysušená bielizeň.	• Bielizeň rôzneho druhu a hrúbky alebo nadmerné množstvo bielizne.	• Skontrolujte, či je bielizeň roztriedená podľa druhu a hrúbky, či ste do bubny dali primerané množstva bielizne a či ste zvolili správny program (pozri TABUĽKU PROGRAMOV).





Problém/chyba	Príčina	Čo treba urobiť?
<b>Bielizeň nie je suchá alebo jej sušenie trvá príliš dlho.</b>	<ul style="list-style-type: none"> <li>• Filtre nie sú čisté.</li> </ul>	<ul style="list-style-type: none"> <li>• Vyčistite filtre (pozri kapitolu »ČISTENIE A ÚDRŽBA«).</li> </ul>
	<ul style="list-style-type: none"> <li>• Sušička je umiestnená v uzavretej miestnosti, miestnosť je príliš studená alebo je príliš malá, dôsledkom čoho sa vzduch prehrieva.</li> </ul>	<ul style="list-style-type: none"> <li>• Zabezpečte príslušný prívod čerstvého vzduchu u sušičke; napríklad otvorte okno a/alebo dvere.</li> <li>• Skontrolujte, či nie je teplota v miestnosti, v ktorej je sušička umiestnená, príliš nízka alebo príliš vysoká.</li> </ul>
	<ul style="list-style-type: none"> <li>• Bielizeň nebola poriadne vyžmýkaná alebo odstredená.</li> </ul>	<ul style="list-style-type: none"> <li>• Ak je bielizeň po sušení stále mokrá, zopakujte cyklus sušenia a vyberte vhodný program sušenia (po vyčistení filtrov).</li> </ul>
	<ul style="list-style-type: none"> <li>• Množstvo bielizne, ktorá sa v spotrebiči suší, je príliš veľké alebo nedostatočné.</li> </ul>	<ul style="list-style-type: none"> <li>• Použite vhodný program alebo extra funkcie.</li> </ul>
	<ul style="list-style-type: none"> <li>• Bielizeň (napríklad posteľná bielizeň) sa zamotala do veľkých klobiek.</li> </ul>	<ul style="list-style-type: none"> <li>• Pred sušením gombíky alebo zipsy na bielizni zapnite. Vyberte vhodný program (napr. Program Bedding (Posteľná bielizeň)).</li> <li>• Po skončení sušenia bielizeň pretraste a vyberte ďalší program sušenia (napr. Time (Čas) (Časovaný program sušenia)).</li> </ul>
<b>Chyba osvetlenia bubna</b>	<ul style="list-style-type: none"> <li>• Po otvorení dvierok svetlo nesvieti.</li> </ul>	<ul style="list-style-type: none"> <li>• Odpojte sušičku zo siete a zavolajte oprávnenú servisnú jednotku.</li> </ul>

Na displeji sa môžu zobrazíť nasledujúce chyby:

Problém/chyba	Zobrazenie na displeji a opis chyby	Čo treba urobiť?
<b>E0</b>	<b>Porucha ovládacej jednotky</b> 	Zavolajte servisné stredisko.
<b>E1</b>	<b>Porucha snímača teploty</b> 	Zavolajte servisné stredisko.
<b>E2</b>	<b>Chyba komunikácie</b> 	Zavolajte servisné stredisko.
<b>E3</b>	<b>Chyba čerpadla</b> 	Zavolajte servisné stredisko.

Problém/chyba	Zobrazenie na displeji a opis chyby	Čo treba urobiť?
E4	Prehriatie systému 	Vyčistite filter. Pozri kapitolu »ČISTENIE A ÚDRŽBA/Čistenie sieťového filtra vo dvierkach« alebo zavolajte servisného technika.
E6, E7, E8	Porucha ovládacej jednotky   	Sušičku odpojte od elektrickej siete. Zavolajte servisné stredisko.

Na displeji sa môžu zobraziť nasledujúce upozornenia:

Upozornenie	Zobrazenie na displeji a opis upozornenia	Čo treba urobiť?
	Upozornenie zásobníka kondenzátu 	Pred obnovením programu vyprázdňte zásobník kondenzátu (pozri kapitolu »ČISTENIE A ÚDRŽBA/Vyprázdnenie zásobníka kondenzátu«).
»PF«	Upozornenie na poruchu napájania 	Sušenie bolo prerušené v dôsledku poruchy napájania. Stlačte tlačidlo (3) ŠTART/PAUZA, aby ste program sušenia resetovali alebo opätovne spustili.
»LO«	Upozornenie na prázdny zásobník parného generátora 	Pridajte destilovanú vodu.

Zapíšte si kód chyby (napr. E0, E1), sušičku vypnite a kontaktujte najbližšie autorizované servisné stredisko (call centrum).

## Zvuky

☞ V počiatkovej fáze sušenia, resp. počas sušenia kompresor a čerpadlo vydávajú zvuky, ktoré neovplyvňujú prevádzku sušičky.

**Bzučivý zvuk:** zvuk kompresora; hlasitosť a výška zvuku závisí od programu a fázy sušenia.

**Hučivý zvuk:** kompresor sa z času na čas odvetráva.

**Sací zvuk a zvuk tečúcej kvapaliny:** čerpadlo čerpá kondenzát do zásobníka kondenzátu.

**Cvakavý zvuk:** začiatok automatického čistenia výmenníka tepla (kompresora).

**Rachotivý alebo škrkavý zvuk:** počas sušenia, ak bielizeň obsahuje tvrdé predmety (gombíky, zipsy ...).

# SERVIS

## Predtým, ako zavoláte servisného technika

Keď budete kontaktovať servisné stredisko, uveďte, prosím, typ sušičky (1), kód/ID (2), číslo modelu (3) a sériové číslo (4).

Typ, kód/ID, model a sériové číslo sú uvedené na typovom štítku umiestnenom na prednej strane otvoru dveriek sušičky.

⚠ V prípade poruchy použite len náhradné diely schválené oprávnenými výrobcami.

⚠ Záruka sa nevzťahuje na opravy alebo reklamácie spôsobené nesprávnym pripojením alebo použitím sušičky. V takýchto prípadoch nesie náklady za opravy používateľ spotrebiča.

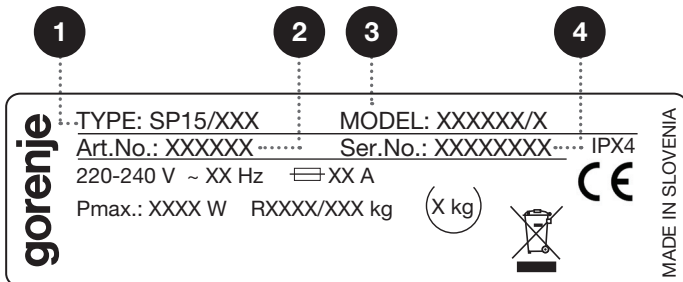
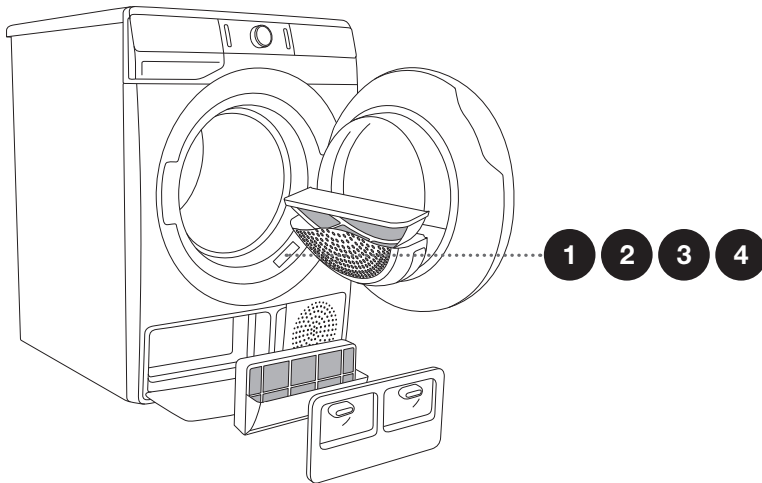

Doplnkové vybavenie a príslušenstvo na údržbu si môžete pozrieť na našej webovej stránke: [www.gorenje.com](http://www.gorenje.com).

# TIPY PRE SUŠENIE A EKONOMICKÉ POUŽITIE SUŠIČKY

Najekonomickejší spôsob sušenia je v každej várke sušiť odporúčané množstvo bielizne (pozri TABUĽKU PROGRAMOV).

Sušenie bielizne vyrobenej z obzvlášť jemných tkanín, ktorá ním môže stratiť svoj tvar, sa neodporúča.

Pri praní nie je potrebné používať aviváž, pretože bielizeň je po sušení v sušičke jemná a hladká. Čas sušenia bude kratší a spotreba elektrickej energie nižšia, ak je oblečenie pred sušením dôkladne vyžmýkané alebo odstredené. Výberom vhodného programu sušenia sa vyhnite nadmernému vysušeniu bielizne a problémom so žehlením alebo zrazením tkanín.

Pravidelným čistením filtrov dosiahnete optimálny čas sušenia a minimálnu spotrebu energie.

Pri sušení menších množstiev bielizne alebo jednotlivých odevov nemusí snímač vnímať skutočnú úroveň vlhkosti bielizne. V takýchto prípadoch sa odporúča menšie kusy alebo množstvá sušiť pri programoch pre suchšiu bielizeň alebo pri časovaní programu sušenia.



# LIKVIDÁCIA

**Balenie** je vyrobené z materiálov šetrných k životnému prostrediu, ktoré sa dajú recyklovať, zlikvidovať alebo zničiť bez poškodenia životného prostredia. Z tohto dôvodu je obalový materiál riadne označený.



**Značka** na výrobku alebo na jeho obale znamená, že s výrobkom by sa nemalo narábať ako s bežným domovým odpadom. Výrobok odnesť do autorizovaného centra určeného na spracovanie odpadu z elektrických a elektronických zariadení.

Pri **likvidácii** sušičky na konci jej životnosti odstráňte všetky napájacie káble a zničte západku dvierok a spínač, aby ste predišli zamknutiu alebo zablokovaniu dvierok (bezpečnosť detí).

Správna **likvidácia** výrobku pomôže zabrániť negatívnym vplyvom na životné prostredie a zdravie ľudí, ktoré by sa mohli objaviť v prípade nesprávnej likvidácie výrobku. Pre podrobnejšie informácie o likvidácii a spracovaní výrobku kontaktujte príslušný miestny orgán zodpovedný za spracovanie odpadov, spoločnosť na likvidáciu odpadov alebo obchod, v ktorom ste výrobok zakúpili.

# TABUĽKA TYPICKEJ SPOTREBY

V tabuľke sú uvedené hodnoty času sušenia a spotreby energie na sušenie skúšobnej dávky bielizne pri rôznych otáčkach v pračke.

SPK A	Náplň	Odstredenie [ot./min.]	Spotreba elektrickej energie [kWh]	Čas sušenia [min.]
			A++	
Program			9 kg	
Štandardná Bavlna	Úplná	1000	2,17	225
	Čiastočná	1400	1,36	145
	Malá	1000	1,18	127
	Malá	1400	1,10	120
Balvna vlhká na žehlenie	Úplná	1000	1,63	170
	Čiastočná	1400	1,00	110
	Malá	1400	0,82	90
Zmiešaná bielizeň/Syntetika (*Iron)	Čiastočná	1000	0,61	65

Namerané podľa normy EN 61121

Štandardné programy pre bavlnenú bielizeň v súlade so súčasne platným nariadením EÚ 392/2012.

Program	Množstvo bielizne Max./polovičná náplň [kg]	Trvanie programu [min.]	Spotreba elektrickej energie [kWh]
			A++
Štandardná Bavlna ☐	9/4,5	225/127	2,17/1,18

Program Štandardná Bavlna ☐ je určený na sušenie bežne mokrej bavlnenej bielizne. Ide o najúčinnjší program na sušenie bavlnenej bielizne, čo sa týka spotreby energie.

Vzhľadom na odchýlky z hľadiska typu a množstva bielizne, kolísania výkonu, teploty a vlhkosti prostredia sa hodnoty namerané u konečného používateľa môžu líšiť od hodnôt uvedených v tabuľke.

## POHOTOVOSTNÝ REŽIM

Ak po zapnutí sušičky nespustíte žiadny program alebo neurobíte nič iné, sušička sa automaticky po piatich minútach vypne, aby ušetrila energiu. Kontrolné svetlo na tlačidlo (3) ŠTART/PAUZA bude blikať.

Displej sa znovu aktivuje, keď otočíte ovládačom programov alebo stlačíte tlačidlo (1) ON/OFF, alebo otvoríte dvierka sušičky. Ak do piatich minút po ukončení programu nič neurobíte, displej sa tak isto vypne. Kontrolné svetlo na tlačidlo (3) ŠTART/PAUZA bude blikať.

$P_o$ = vážený výkon pri vypnutej práčke [W]	< 0,5
$P_I$ = vážený výkon v pohotovostnom režime [W]	< 0,5
$T_I$ = čas pohotovostného režimu [min.]	5,00

⚡ Nízke napätie a rôzne náplne sušičky môžu ovplyvniť čas sušenia; zobrazený zostávajúci čas sa počas procesu sušenia podľa toho upraví.

Vyhradujeme si právo na vykonanie akýchkoľvek zmien v tomto návode na použitie.



**ENERG**  
енергия · ενεργεια



**XXXXXX**



ENERGIA · ЕНЕРГИЯ · ΕΝΕΡΓΕΙΑ  
ENERGIJA · ENERGY · ENERGIE  
ENERGI

**XXX**  
kWh/annum



**XXX**  
min/cycle\*

**X**  
kg

**XX**  
dB

**XXXXXXXX**

\*цикъл · cyklus · portion · zklus  
πρόγραμμα · ciclo · tsúkkel  
ohjelma · ciklus · ciklas · cikls  
čiklu · cyclus · cykl · ciclu  
program · torkomgång

392/2012

## INFORMAČNÝ LIST VÝROBKU podľa nariadenia EÚ 392/2012

### Legenda

<b>A</b>	<b>Model</b>	XXXXXX
<b>B</b>	Kondenzačná sušička Odvetrávací sušička	YES=ÁNO; NO=NIE YES=ÁNO; NO=NIE
<b>C</b>	Automatická sušička	YES=ÁNO; NO=NIE
<b>D</b>	»Environmentálna značka EÚ« podľa nariadenia (ES) č. 66/2010	YES=ÁNO; NO=NIE
<b>E</b>	Spotreba energie štandardného programu pre bavlnu pri plnej náplni ( $E_{dry}$ ) [kWh]	X,XX
<b>F</b>	Spotreba energie štandardného programu pre bavlnu pri čiastočnej náplni ( $E_{dry/2}$ ) [kWh]	X,XX
<b>G</b>	Spotreba energie vo vypnutom stave ( $P_0$ ) [W]	X,XX
<b>H</b>	Spotreba energie v pohotovostnom režime ( $P_1$ ) [W]	X,XX
<b>I</b>	Dĺžka trvania pohotovostného režimu [min]	XX
<b>J</b>	Štandardný program pre bavlnu používaný pri plnom alebo čiastočnom naplnení je štandardný program sušenia, na ktorý sa vzťahujú informácie na štítku a v informačnom liste. Program Cotton Standard (Štandardná Bavlna) ☐ je vhodný na sušenie bežne vlhkej bavlnenej bielizne a z hľadiska spotreby energie je najúčinnnejším programom pre bavlnu.	
<b>K</b>	Vážená dĺžka trvania programu ( $T_v$ ) pre štandardný program pre bavlnu pri plnej a čiastočnej náplni [min]	XX
<b>L</b>	Dĺžka trvania štandardného programu pre bavlnu pri plnej náplni ( $T_{dry}$ ) a čiastočnej náplni ( $T_{dry/2}$ ) [min]	XX/XX
<b>M</b>	Priemerná účinnosť kondenzácie ( $C_{dry}$ ) / ( $C_{dry/2}$ )	XX/XX
<b>N</b>	Vážená účinnosť kondenzácie ( $C_v$ )	XX
<b>O</b>	Zabudovaný spotrebič	YES=ÁNO; NO=NIE

Ročná spotreba energie vychádza zo 160 sušiacich cyklov štandardného programu pre bavlnu Cotton Standard (Štandardná Bavlna) ☐ s plnou a čiastočnou náplňou (namerané podľa normy EN61121).

Skutočná spotreba energie bude závisieť od spôsobu používania zariadenia.

Stupnica energetickej účinnosti od D (najmenej účinné) do A+++ (najúčinnnejšie)





SP15 L2 SUPERIOR  
HP GP ND



650944

sk (09-21)