

SI

PODROBNA NAVODILA ZA UPORABO PRALNEGA STROJA

gorenje

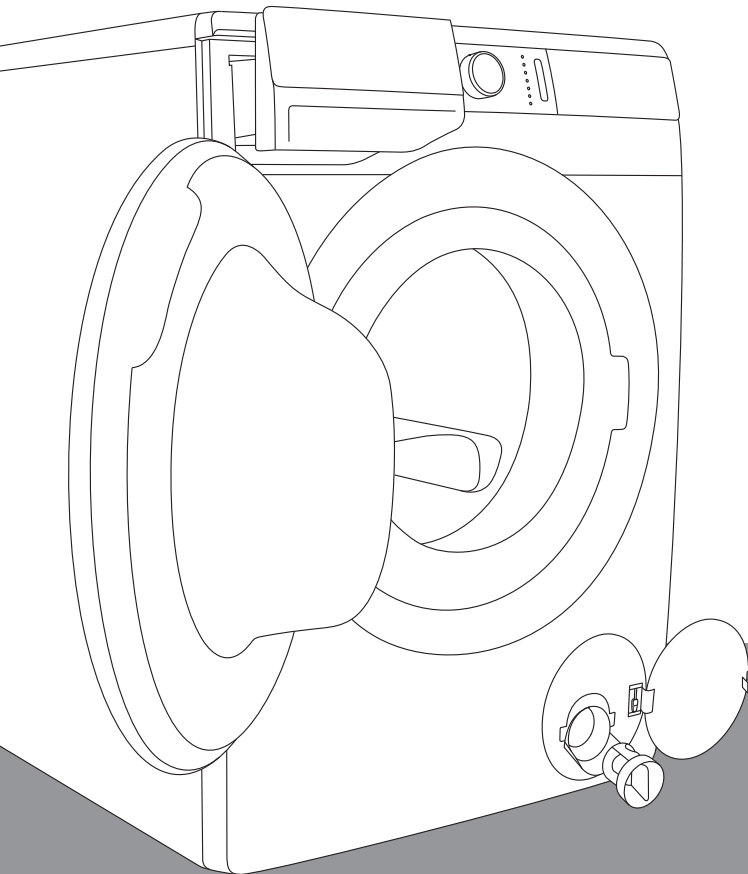

Življenje dandanes je zapleteno. Poskrbimo, da bo nega perila preprosta! Vaš novi pralni stroj **WaveActive** vam bo z inovativno tehnologijo in zadnjimi dosežki na področju nege perila pomagal pri poenostavljanju vaših vsakodnevnih gospodinjskih opravil. Tehnologija **WaveActive** zagotavlja najnežnejšo nego vsakega oblačila s kar najmanj gubami. Hkrati bo vaš pralni stroj prijazen tudi do okolja, saj je pri rabi električne energije, vode in detergenta najbolj ekonomičen.

Ta pralni stroj je namenjen izključno uporabi v gospodinjstvu. Prosimo, ne uporabljajte ga za perilo z oznako, ki ni primerno za pranje v pralnem stroju.

V navodilu boste opazili simbole, ki pomenijo sledeče:



Informacija, nasvet, namig ali priporočilo



Opozorilo za nevarnost



Opozorilo za nevarnost električnega udara



Opozorilo za nevarnost vroče površine



Opozorilo za požarno nevarnost



Pomembno je, da navodilo pozorno preberete.

VSEBINA

4 VARNOSTNA OPOZORILA 10 OPIS PRALNEGA STROJA 11 Tehnični podatki 12 Upravljalna enota	UVOD
14 POSTAVITEV IN PRIKLJUČITEV 14 Odstranitev transportnih varoval 15 Premikanje in ponoven transport 16 Izbira prostora 16 Nastavitev nogic pralnega stroja 17 Postavitev pralnega stroja 19 Priključitev na dovod vode 21 Aqua - stop 21 Popolni aqua - stop 22 Namestitev cevi za odvod vode 24 Priključitev na električno omrežje 25 PRED PRVO UPORABO	PRIPRAVA PRALNEGA STROJA PRED PRVO UPORABO
26 KORAKI PRANJA (1 - 7) 26 1. Korak: Upoštevajte etikete na perilu 27 2. Korak: Priprava na pranje perila 30 3. Korak: Izbira pralnega programa 34 4. Korak: Izbira nastavitvev 40 5. Korak: Izbira dodatnih funkcij 44 6. Korak: Zagon pralnega programa 45 7. Korak: Sprememba pralnega programa ali lastna (fizična) prekinitvev 46 8. Korak: Konec pralnega programa 47 PREKINITVE IN SPREMINJANJE PROGRAMA 50 ČIŠČENJE IN VZDRŽEVANJE 50 Čiščenje dozirne posode 51 Čiščenje mrežice dovodne cevi, ohišja dozirne posode in gumijastega tesnila vrat 52 Čiščenje filtra črpalke 53 Čiščenje zunanosti pralnega stroja	KORAKI PRANJA ČIŠČENJE IN VZDRŽEVANJE PRALNEGA STROJA
54 REŠEVANJE TEŽAV 54 Kaj storiti ...? 55 Tabela motenj in napak 59 Servisiranje 60 NASVETI ZA PRANJE IN VARČNO UPORABO PRALNEGA STROJA 63 Nasveti za odstranjevanje madežev 65 ODSTRANITEV 66 TABELA ČASOV IN OBRATOV OŽEMANJA	REŠEVANJE TEŽAV OSTALO

VARNOSTNA OPOZORILA



Pred uporabo pralnega stroja obvezno preberite navodila za uporabo.

Prosimo, da ne uporabljate pralnega stroja, če pred tem niste prebrali in razumeli navodil za uporabo.

Navodilo za uporabo pralnega stroja je prilagojeno različnim tipom/modelom pralnih strojev, zato so lahko opisane tudi nastavitve in oprema, ki jih vaš pralni stroj nima.

Neupoštevanje navodil za uporabo oziroma napačna uporaba pralnega stroja, lahko vodi do poškodb perila, pralnega stroja ali uporabnika. Navodila za uporabo imejte shranjena v bližini pralnega stroja.

Navodilo za uporabo si lahko ogledate na naši spletni strani www.gorenje.com.

Pralni stroj je namenjen izključno za uporabo v gospodinjstvu. V primeru uporabe pralnega stroja za poklicne, pridobitne, profesionalne namene oziroma za namene, ki presegajo običajno rabo v gospodinjstvu, ali če pralni stroj uporablja oseba, ki ni potrošnik, je garancijski rok enak najkrajši garancijski dobi, določeni z veljavno zakonodajo.

Upoštevajte navodila za pravilno namestitev pralnega stroja Gorenje in priključitev na vodovodno in električno omrežje (glejte poglavje »POSTAVITEV IN PRIKLJUČITEV«).

Priključitev na vodovodno in električno omrežje mora opraviti usposobljen strokovnjak.

Popravila in vzdrževanje, ki se nanašajo na varnost ali zmogljivost, morajo izvesti usposobljeni strokovnjaki.

Poškodovano priključno vrvico lahko zamenja samo proizvajalec, serviser ali pooblaščen oseba, da se s tem izognete nevarnosti.

Preden priključite pralni stroj na električno omrežje, počakajte vsaj 2 uri, da se segreje na sobno temperaturo.

V primeru okvare uporabljajte le odobrene nadomestne dele pooblaščenih proizvajalcev.

V primeru nepravilne priključitve pralnega stroja, nepravilne uporabe pralnega stroja ali servisiranja pralnega stroja s strani nepooblaščen osebe, krije škodne stroške uporabnik sam in niso predmet garancije.

Pralnega stroja ni dovoljeno priključiti na električno omrežje s pomočjo podaljška.

Pralnega stroja ni dovoljeno priključiti na električno omrežje preko zunanje stikalne naprave npr. programske ure ali priklopiti na omrežje, ki ga dobavitelj električne energije redno vklaplja in izklaplja.

Ne priključite pralnega stroja v vtičnico, namenjeno brivskemu aparatu ali sušilniku za lase.

Pralnega stroja ne postavite v prostor, kjer lahko temperatura pade pod 5°C, saj se lahko deli pralnega stroja ob zamrznitvi vode poškodujejo.

Pralni stroj postavite ravno in stabilno na trdno (betonsko) podlago.

V primeru postavitve pralnega stroja na dvignjeno stabilno podlago, je potrebno pralni stroj dodatno zavarovati proti prevrnitvi.

Pred prvo uporabo pralnega stroja obvezno odstranite transportna varovala, sicer lahko pri vklopu blokirane pralnega stroja nastanejo hude poškodbe (glejte poglavje »POSTAVITEV IN PRIKLJUČITEV/Odstranitev transportnih varoval«). Garancija za popravilo omenjenih poškodb ne velja!

Pri priključitvi pralnega stroja na vodovodno omrežje obvezno uporabite priloženo dovodno cev in tesnila. Tlak vode mora biti 0,05 - 0,8 Mpa (0,5 - 8 bar).

Za priključitev pralnega stroja na vodovod, morate uporabiti novo priključno cev; stare priključne cevi ne smete ponovno uporabiti.

Konec odvodne cevi ne sme segati v odtekajočo vodo.

Vrata pred začetkom pranja pritisnite na označenem mestu, da se zaskočijo. Med delovanjem pralnega programa vrat ni mogoče odpreti.

Priporočamo, da pred prvim pranjem, odstranite morebitne nečistoče iz bobna pralnega stroja z uporabo programa Cotton 90°C (Bombaž 90°C) (glejte TABELO PROGRAMOV).

Po končanem pranju zaprite vodovodno pipo in izvlecite vtičač pralnega stroja iz zidne vtičnice.

Filter črpalke je potrebno obvezno očistiti vsakič, ko se na prikazovalniku (display-u) pokaže simbol .

Pralni stroj uporabljajte samo za pranje, kot je opisano v navodilih. Ni namenjen za suho pranje.

Uporabljajte le sredstva za strojno pranje in nego perila. Za morebitne poškodbe ter obarvanje tesnil in plastičnih delov, ki so posledica nepravilne uporabe sredstev za beljenje in barvanje perila, ne odgovarjamo.

Pri odstranjevanju oblog vodnega kamna uporabljajte sredstva, ki imajo dodano sredstvo za zaščito pred korozijo. Upoštevajte navodila proizvajalca. Odstranjevanje oblog vodnega kamna zaključite z večkratnim izpiranjem ali z zagonom Steril tub (Samočistilnega programa), da odstranite vse ostanke kislin (npr. kisa, ...).

 Ne uporabljajte čistilnih sredstev, ki vsebujejo topila, saj obstaja možnost tvorjenja (nastajanja) strupenih plinov, poškodb pralnega stroja ter nevarnost vžiga in eksplozije.

Med pralnim programom se ne sproščajo srebrovi ioni.

Pralni stroj ni namenjen za uporabo s strani oseb (tudi otrok), ki so telesno ali duševno prizadete ali jim manjka izkušenj in znanja. Te osebe morajo dobiti navodila o uporabi pralnega stroja od osebe, odgovorne za njihovo varnost.

Garancija ne zajema potrošnega materiala, manjših odstopanj v barvi, povečanja glasnosti, ki je posledica staranja in ne vpliva na funkcionalnost pralnega stroja in estetskih napak na sestavnih delih, ki ne vplivajo na funkcionalnost in varnost pralnega stroja.

VARNOST OTROK

Preden zaprete vrata pralnega stroja in zaženete program, se prepričajte, da v bobnu ni ničesar razen perila (npr. če bi otrok zlezal v boben pralnega stroja in od znotraj zaprl vrata).

Pralno in mehčalno sredstvo hranite izven dosega otrok.

Vklopite Otroško zaščito. Glejte poglavje »IZBIRA NASTAVITEV/Otroška zaščita«.

Otrokom, starim manj kot tri leta, ne dovolite v bližino aparata, razen če so ves čas pod nadzorom.

Pralni stroj je izdelan v skladu z vsemi predpisanimi varnostnimi standardi.

Ta pralni stroj smejo uporabljati otroci starejši od 8 let, kot tudi osebe z zmanjšanimi fizičnimi, senzoričnimi ter umskimi zmogljivostmi ali pomanjkljivimi izkušnjami in znanjem, vendar samo, če pralni stroj uporabljajo pod ustreznim nadzorom, če so prejeli ustrezna navodila o varni uporabi pralnega stroja in če so poučeni o nevarnostih neustrezne uporabe. Poskrbite, da se otroci ne bodo igrali s pralnim

strojem. Otroci naj ne čistijo pralnega stroja ali izvajajo vzdrževalna opravila na le-tem brez ustreznega nadzora.

NEVARNOST VROČE POVRŠINE

Pri višjih temperaturah pranja se steklo vrat segreje. Pazite, da se ne opečete. Otroci naj se zato ne igrajo v bližini stekla vrat.

ZAŠČITA PRED PRESEŽENIM NIVOJEM VODE (PRI VKLJUČENEM PRALNEM STROJU)

Če se nivo vode v stroju poveča nad običajen nivo, se vklopi zaščita pred preseženim nivojem vode, ki začne izčrpavati vodo in zapre dovod vode. Program se prekine in javi napako (glejte TABELO MOTENJ/NAPAK).

PREVAŽANJE/PONOVNI TRANSPORT

V primeru, da boste pralni stroj ponovno premikali, morate pralni stroj blokirati z vstavitvijo vsaj ene blokirne palice (glejte poglavje »POSTAVITEV IN PRIKLJUČITEV/Premikanje in ponoven transport«). Pred tem obvezno izključite pralni stroj iz električnega omrežja!

OPIS PRALNEGA STROJA

SPREDAJ

- 1 Upravljalna enota
- 2 Tipka start/pavza
- 3 Gumb za izbiro programa
- 4 Tipka za vklop/izklop/prekinitev (reset)
- 5 Dozirna posoda
- 6 Vrata
- 7 Napisna tablica
- 8 Filter črpalke

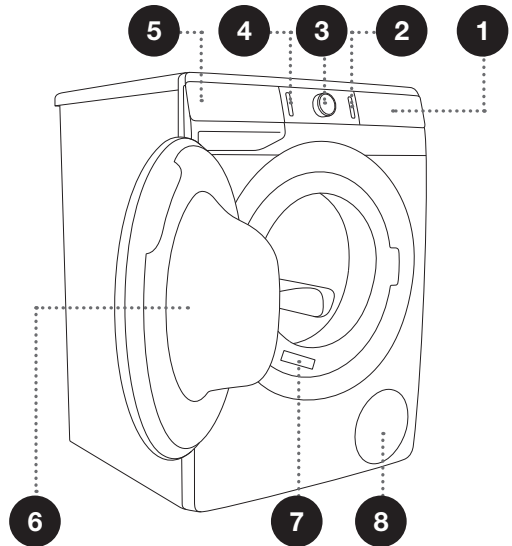

ZADAJ

- 1 Cev za dovod vode
- 2 Priključna vrvica
- 3 Cev za odvod vode
- 4 Nastavljive nogice

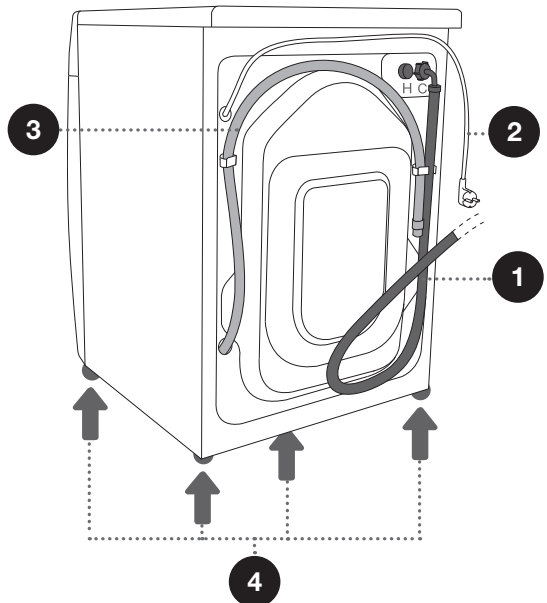

TEHNIČNI PODATKI

(ODVISNO OD MODELA)

Napisna tablica z osnovnimi podatki o pralnem stroju je nameščena na sprednji steni odprtine vrat pralnega stroja (glejte poglavje »OPIS PRALNEGA STROJA«).

Maksimalna polnitev	Glejte napisno tablico			
Širina	600 mm	600 mm	600 mm	600 mm
Višina	850 mm	850 mm	850 mm	850 mm
Globina pralnega stroja (a)	430 mm	465 mm	545 mm	610 mm
Globina pri zaprtih vratih	462 mm	495 mm	577 mm	640 mm
Globina pri odprtih vratih (b)	947 mm	980 mm	1062 mm	1125 mm
Teža pralnega stroja	X kg (odvisno od modela)			
Nazivna napetost	Glejte napisno tablico			
Priključna moč	Glejte napisno tablico			
Priključek	Glejte napisno tablico			
Pritisk vode	Glejte napisno tablico			
Tok	Glejte napisno tablico			
Frekvenca	Glejte napisno tablico			

Napisna tablica

gorenje	TYPE: PS15/XXXXX	MODEL: XXXXXX.X	IPX4 CE MADE IN SLOVENIA
	Art.No.: XXXXXX	Ser.No.: XXXXXXXX	
	220-240 V ~ XX Hz \Rightarrow XX A Pmax.: XXXX W		
	⏏ XXXX W ⊙ XXXX/min X kg 0,05-0,8 MPa 		

UPRAVLJALNA ENOTA

(ODVISNO OD MODELA)

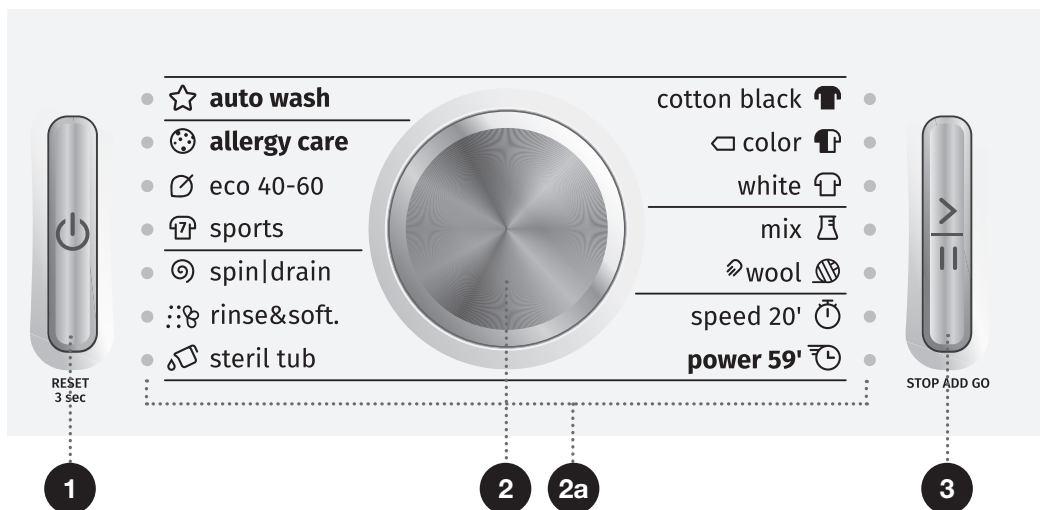

1 TIPKA ZA VKLOP/ IZKLOP/PREKINITEV (RESET)

Za vklop in izklop pralnega stroja ter prekinitev (reset) pralnega programa.

Osvetlitev tipke ob vklopu.

2 GUMB ZA IZBIRO PROGRAMA

2a Sveti lučka ob izbiri programa za pranje.

3 TIPKA START/PAVZA

Za zagon in začasna prekinitev programa.

Osvetlitev tipke ob vklopu in ob pavzi utripa, po zagonu programa sveti.

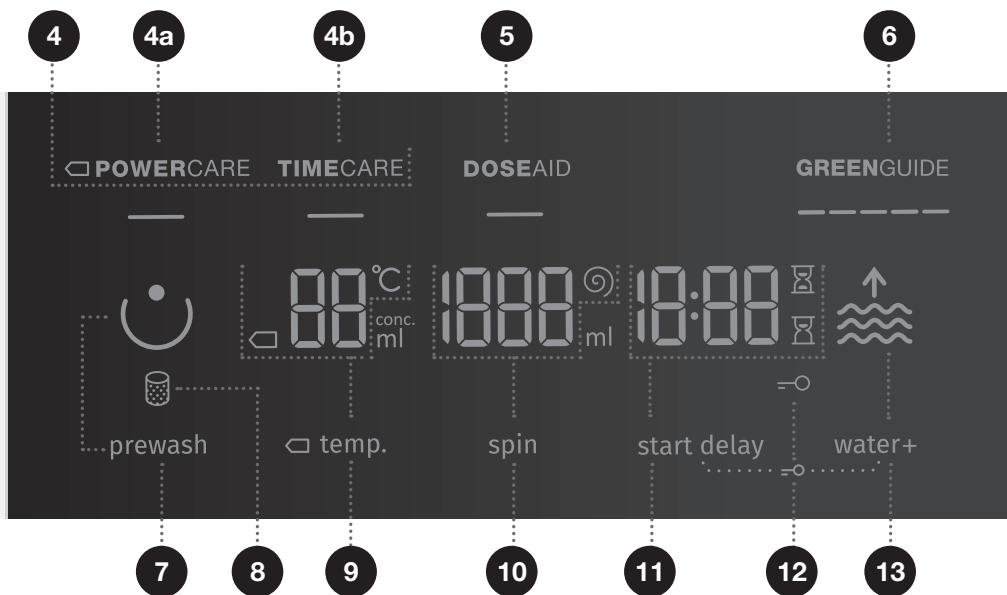

4 NAČIN PRANJA

4a **POWERCARE**
4b **TIMECARE**

5 DOSE AID
Informacija o priporočeni količini praškastega in tekočega pralnega sredstva, glede na izbrane nastavitve in količino perila v bobnu.

6 GREENGUIDE
Informacija o porabi vode in energije, glede na izbrane nastavitve pranja.

7 PREWASH ☺ (PREDPRANJE)

8 Osvetlitev simbola OČISTITI FILTER ČRPALKE 🗑️

9 TEMP. (TEMPERATURA PRANJA)
Možnost nastavitve temperature

10 SPIN (OBRATI CENTRIFUGE — OŽEMANJA 🌀)/ČRPANJE 📊 / ČRPALKA STOP 🛑)
Možnost nastavitve obratov ožemanja

11 START DELAY (ZAKASNITEV VKLOPA)
Možnost nastavitve zakasnitve vklopa

**12 Osvetlitev simbola
OTROŠKE ZAŠČITE ⚠️**
Pritisnite poziciji 11+13 in držite 3 sekunde.

13 WATER+ 🌊 (DODATNA VODA)
Možnost nastavitve nivoja vode (2 nivoja)

POSTAVITEV IN PRIKLJUČITEV

☞ Odstranite vso embalažo. Pri odstranitvi embalaže, pazite, da se ne poškodujete in da ne poškodujete pralnega stroja z ostrim predmetom.

ODSTRANITEV TRANSPORTNIH VAROVAL

⚠ Pred prvo uporabo pralnega stroja obvezno odstranite transportna varovala, da pri vklopu blokiranega pralnega stroja ne bi nastale poškodbe. Garancija za popravilo omenjenih poškodb ne velja!

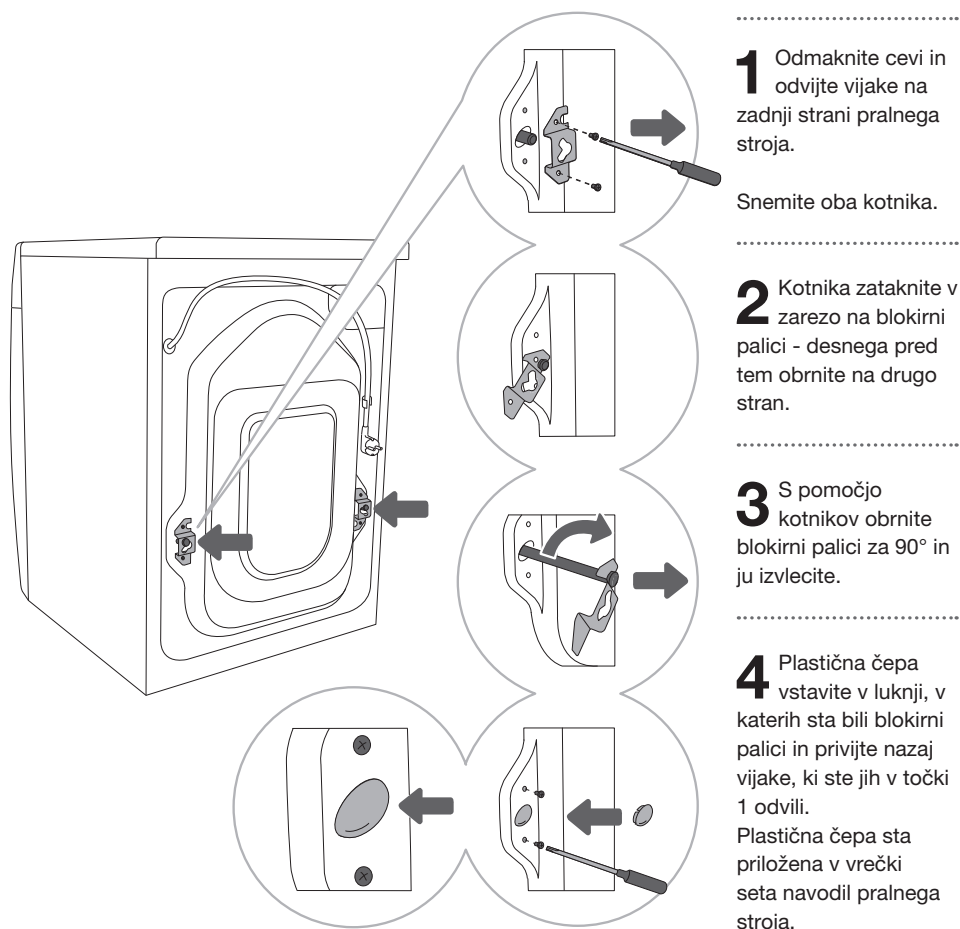

PREMIKANJE IN PONOVEN TRANSPORT

☛ Če želite pralni stroj premikati, morate ponovno namestiti kotnika in vstaviti vsaj eno blokirno palico, da med prevozom preprečite poškodbe pralnega stroja, zaradi tresenja (glejte poglavje »POSTAVITEV IN PRIKLJUČITEV/Odstranitev transportnih varoval«). Če ste kotnika in transportni palici izgubili, lahko nove naročite pri proizvajalcu.

⚠ Po transportu mora pralni stroj pred priključitvijo na električno omrežje mirovati vsaj 2 uri, da se segreje na sobno temperaturo. Namestitev in priključitev mora opraviti za to usposobljena oseba.

⚠ Pred priključitvijo pralnega stroja, je potrebno natančno prebrati navodilo za uporabo. Odprava okvare oziroma reklamacije, ki je nastala zaradi nepravilne priključitve ali uporabe pralnega stroja, ni predmet garancije.

IZBIRA PROSTORA

☼ Tla, na katerih stoji pralni stroj, morajo imeti betonsko podlago, biti morajo suha in čista, sicer lahko pralni stroj drsi. Očistite tudi spodnjo površino nastavljivih nogic.

☼ Pralni stroj mora stati ravno in stabilno na trdni podlagi.

NASTAVITEV NOGIC PRALNEGA STROJA

Uporabite vodno tehtnico in ključa št. 32 (pri nogicah) in 17 (pri matici).

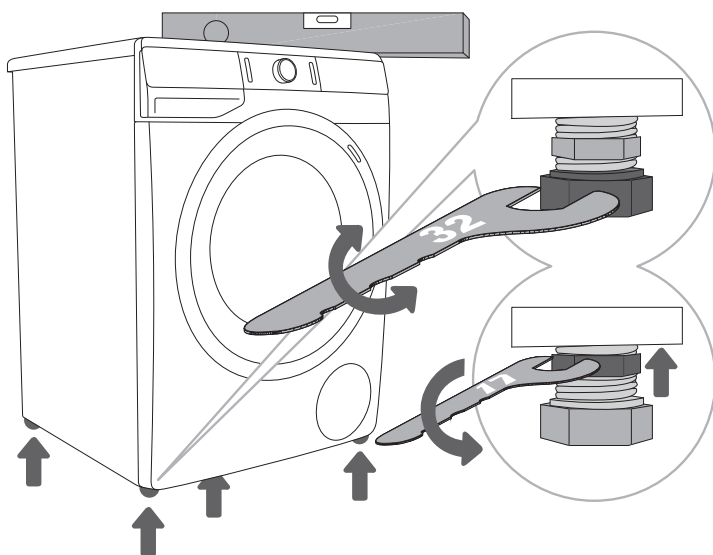

1 Pralni stroj izravnajte vzdolžno in prečno z vrtenjem nastavljivih nogic.

2 Po nastavitvi višine nogic dobro privijte varovalne matice (matice proti odvitju oziroma protimatice), s ključem številka 17 proti dnu pralnega stroja ↑ (glejte sliko).

☼ Vzrok za vibracije, pomikanje pralnega stroja po prostoru in glasno delovanje je lahko nepravilna izravnava nastavljivih nogic. Nepravilna izravnava nastavljivih nogic ni predmet garancije.

☼ Včasih se pri delovanju pralnega stroja pojavijo tudi nenavadni ali močnejši šumi, ki so za pralni stroj neobičajni in so največkrat posledica neustrezne postavitve.

POSTAVITEV PRALNEGA STROJA

Če imate sušilni stroj Gorenje ustreznih (enakih) dimenzij, ga lahko namestite na pralni stroj Gorenje z obvezno uporabo vakuumskih nogic ali ob pralni stroj (slika 1 in 3).

V primeru, da imate pralni stroj Gorenje manjših dimenzij (min. globina 545 mm), kot je sam sušilni stroj Gorenje, morate dokupiti nosilec sušilnega stroja (slika 2). Obvezno morate uporabiti vakuumske nogice! Dodatno opremo (nosilec sušilnega stroja (a) in vakuumske nogice (b)) lahko dokupite na servisu.

Površina na katero se lahko postavi, mora biti čista in ravna.

Pralni stroj Gorenje na katerega želite namestiti sušilni stroj Gorenje, mora zdržati težo sušilnega stroja Gorenje (glejte poglavje »OPIS SUŠILNEGA STROJA/Tehnični podatki«).

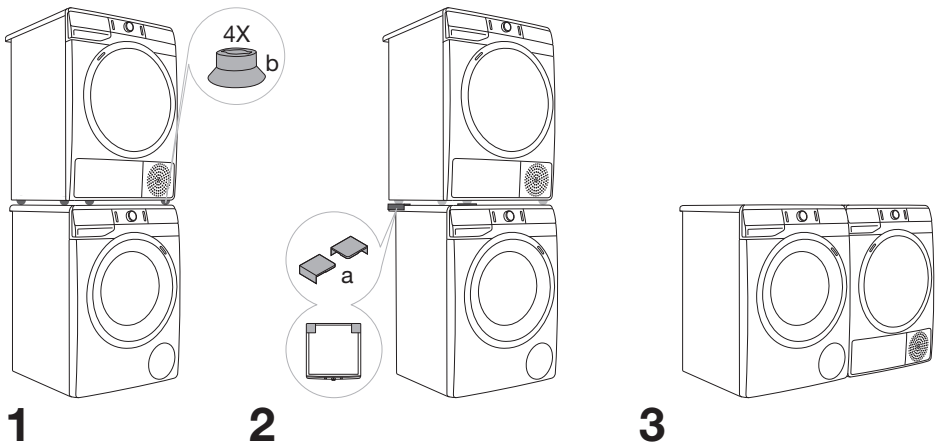

Odmiki pralnega stroja

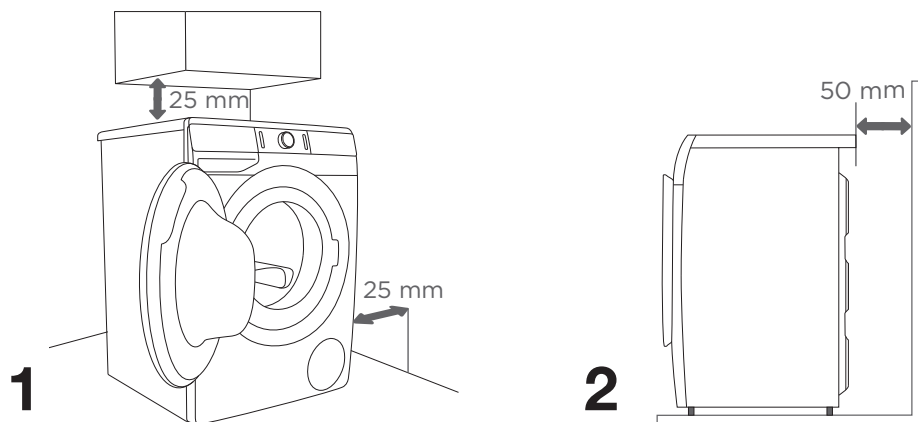

☼ Pralni stroj se ne sme dotikati stene ali sosednjih elementov. Za optimalno delovanje pralnega stroja priporočamo upoštevanje odmikov od sten, kot je prikazano na sliki.

V primeru neupoštevanja minimalnih zahtevanih odmikov, ne moremo zagotoviti varnega in pravilnega delovanja pralnega stroja. Lahko pride tudi do pregrevanja (slika 1 in 2).

☼ Pralnega stroja ni priporočljivo vgraditi pod pult.

Odpiranje vrat pralnega stroja (pogled od zgoraj)

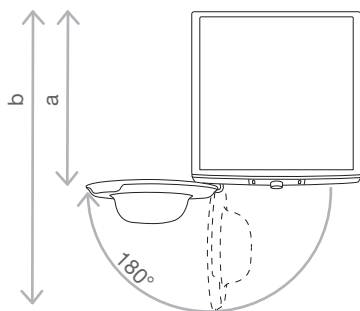

Glejte poglavje »OPIS PRALNEGA STROJA/
Tehnični podatki«.

a = Globina pralnega stroja

b = Globina pri odprtih vratih

⚠ **Preden priključite pralni stroj na električno omrežje, počakajte vsaj 2 uri, da se segreje na sobno temperaturo.**

PRIKLJUČITEV NA DOVOD VODE

Cev privijte na vodovodno pipo.

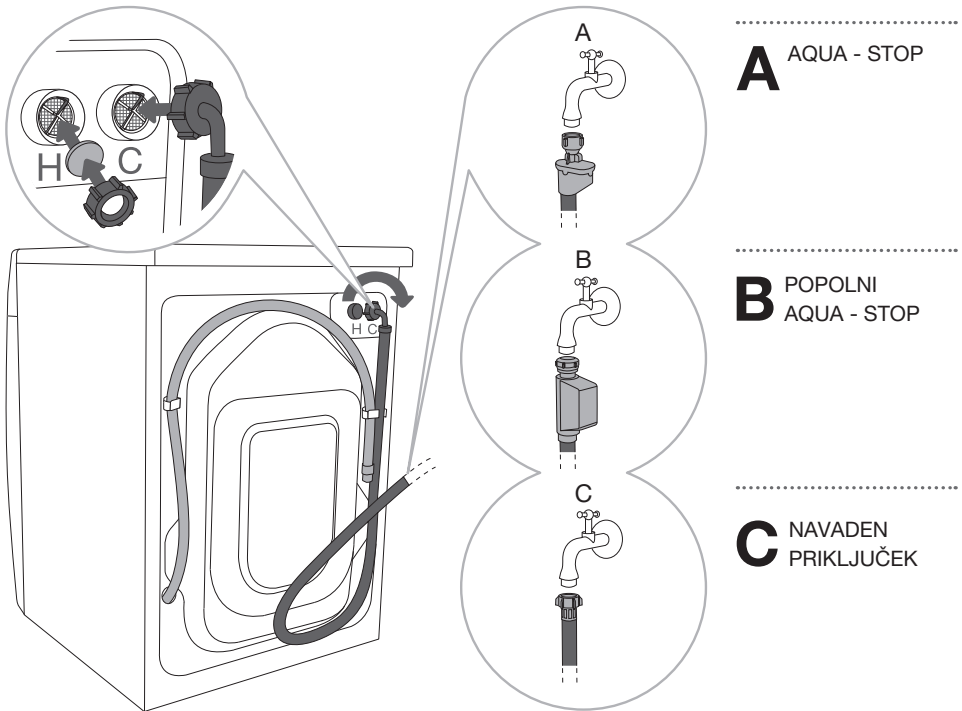

☞ Če ima vaš pralni stroj priklp za toplo in hladno vodo, vi pa ga želite priklpiti le na dovod hladne vode, ne nameščajte cevi za toplo vodo. Odprtino za priklp tople vode na hrbtni strani pralnega stroja pa zaprite s priloženim pokrovom.

☞ Če ima vaš stroj priklp za toplo in hladno vodo s popolnim aquastopom (opcija B), vi pa ga želite priklpiti samo na hladno vodo, potem morate cev za toplo vodo zatesniti z ustreznim čepom 3/4", ki pa stroju ni priložen. Čep 3/4" lahko kupite v specializiranih trgovinah z vodovodnim materialom.

☞ Za nemoteno delovanje pralnega stroja mora biti tlak vode v vodovodni napeljavi med 0,05 - 0,8 Mpa (0,5 - 8 bar). Minimalni dinamičen tlak vode ugotovite z merjenjem količine iztočene vode. V 15 sekundah mora iz popolnoma odprte pipe izteči 3 litre vode.

• Če imate model s priključki za toplo in hladno vodo, potem priključite eno cev na hladno vodo (modra barva krilate matice ali modra oznaka na cevi) in drugo cev na toplo vodo (rdeča barva krilate matice ali rdeča oznaka na cevi), tako kot je označeno na zadnji strani pralnega stroja. Vtisnjeni imate črki C in H (C-cold = hladno in H-hot = toplo). Topla voda (mešanica tople in hladne vode) se dozira samo na programih 40° ali več.

• Dovodno cev je potrebno priviti z roko dovolj močno (max. 2 Nm), da cev tesni. Tesnenje cevi po privitju obvezno preverite. Uporaba klešč ali podobnega orodja pri montaži cevi ni dovoljena zaradi možnosti poškodbe navoja matice.

• Uporabljajte samo dovodno cev, ki je priložena pralnemu stroju. Ne uporabljajte rabljenih ali drugih cevi.

AQUA - STOP (IMAJO SAMO NEKATERI MODELI)

Pri poškodbi notranje cevi se vklopi zaporni sistem, ki prekine dovod vode do pralnega stroja. Okence (a) se v tem primeru obarva rdeče. Dovodno cev je potrebno zamenjati.

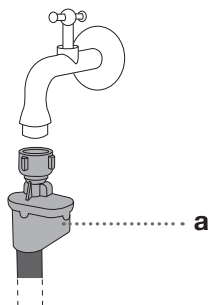

POPOLNI AQUA - STOP (IMAJO SAMO NEKATERI MODELI)

Pri poškodbi notranje cevi in v primeru prisotnosti vode na dnu pralnega stroja, se vklopi elektronski zaporni sistem ter prekine dovod vode do pralnega stroja. V tem primeru se pranje prekine, zapre se dovod vode, stroj vklopi črpalko in javi napako.

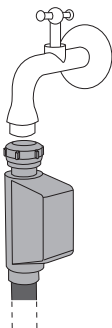

- ⚠ Priključne cevi s sistemom Aqua-stop ne smete pomakati v vodo, ker je v njej električni ventil.
- ⚠ Pri priklopu dovodne cevi bodite pozorni, da priklopite pipo tako, da bo omogočala zadosten in nemoten dotok vode.

NAMESTITEV CEVI ZA ODVOD VODE

Odvodno cev namestite v umivalnik ali kopalno kad oziroma direktno v odtok (premer odvodne cevi minimalno 4 cm). Konec odvodne cevi je lahko največ 100 cm in najmanj 60 cm od tal. Lahko jo namestite na tri načine (A, B, C).

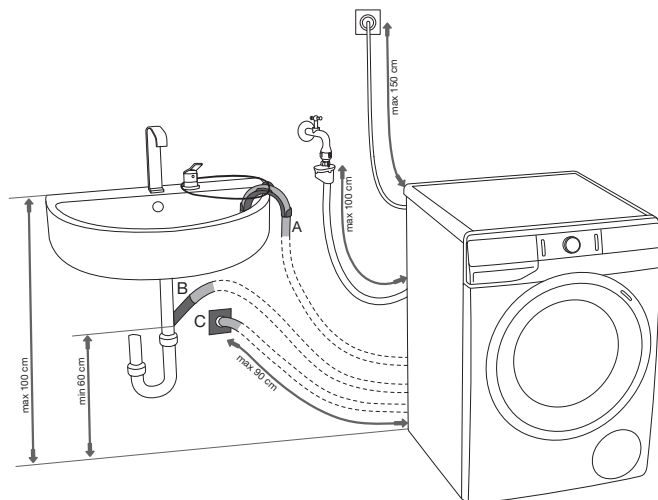

A Odvodno cev je možno namestiti v umivalnik ali kopalno kad. Z vrvice pritrдите cev skozi odprtino v kolenu, da ne zdrsne na tla.

B Odvodno cev lahko namestite direktno v odtok umivalnika.

C Odvodno cev je prav tako možno namestiti v zidni sifonski odtok, ki mora biti pravilno vgrajen, da ga je možno očistiti.

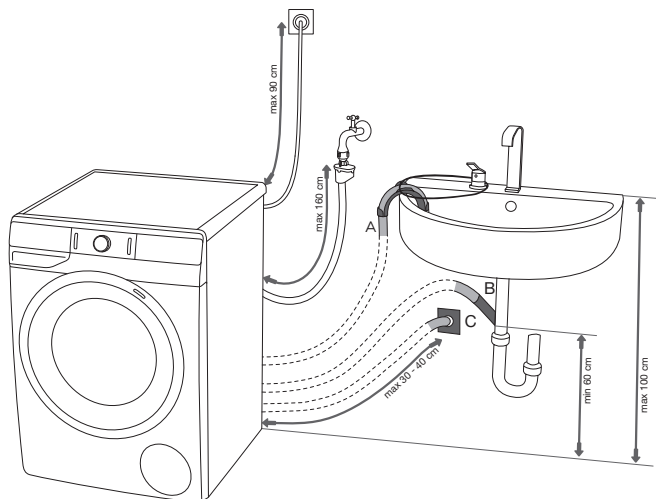

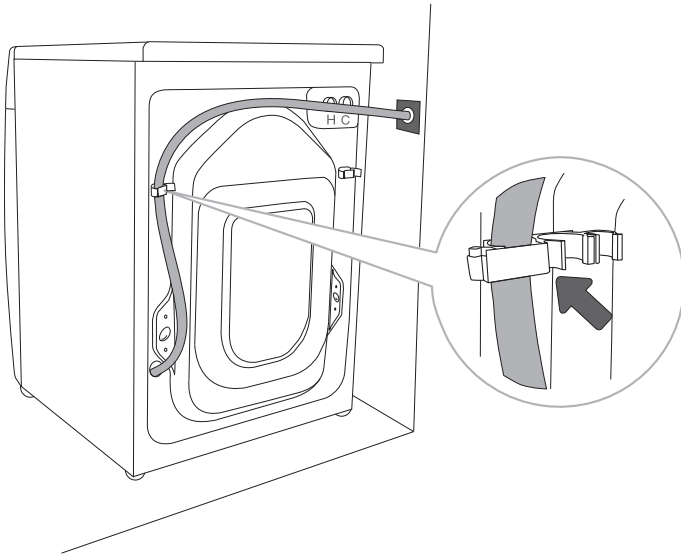

.....

D Odvodna cev mora biti pritrjena in zataknjena za zatič na zadnji steni pralnega stroja, kot je prikazano na sliki.

⚠ V primeru neupoštevanja pravilne pritrditve odvodne cevi, ne moremo zagotoviti pravilnega delovanja pralnega stroja.

PRIKLJUČITEV NA ELEKTRIČNO OMREŽJE

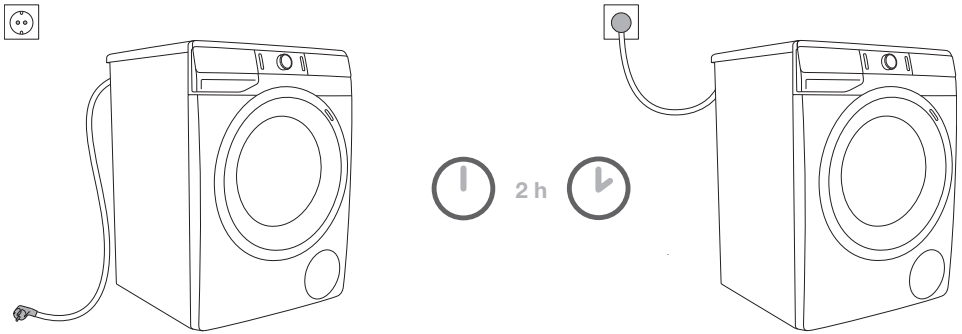

⚠ Preden priključite pralni stroj na električno omrežje, počakajte vsaj 2 uri, da se segreje na sobno temperaturo.

Pralni stroj priključite na ozemljeno električno vtičnico. Po postavitvi mora biti zidna vtičnica prosto dosegljiva in mora imeti ozemljitveni kontakt (v skladu z veljavnimi predpisi).

Podatki o vašem pralnem stroju se nahajajo na napisni tablici (glejte poglavje »OPIS PRALNEGA STROJA/Tehnični podatki«).

⚠ Priporočamo uporabo prenapetostne zaščite (overvoltage protection) za zaščito pred udarom strele.

⚠ Pralnega stroja ni dovoljeno priključiti na električno omrežje s pomočjo podaljška.

- ⚡ Ne priključite pralnega stroja v vtičnico, namenjeno brivskemu aparatu ali sušilniku za lase.
- ⚡ Popravila in vzdrževanje, ki se nanašajo na varnost ali zmogljivost, morajo izvesti usposobljeni strokovnjaki.
- ⚡ Poškodovano priključno vrvico sme zamenjati samo od proizvajalca pooblaščen oseba.

PRED PRVO UPORABO

Prepričajte se, da je pralni stroj izključen iz električnega omrežja, nato pa odprite vrata v smeri proti sebi (slika 1 in 2).

Pred prvo uporabo očistite boben pralnega stroja z mehko vlažno bombažno krpo in vodo ali uporabite program Cotton 90°C (Bombaž 90°C). V bobnu pralnega stroja ne sme biti perila, boben mora biti prazen (slika 3 in 4).

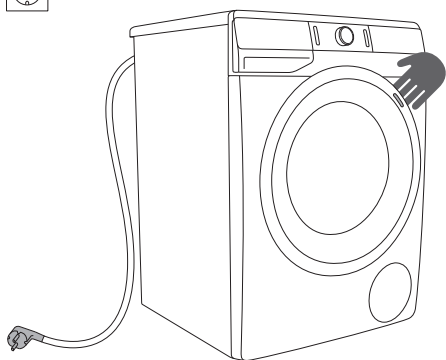

1

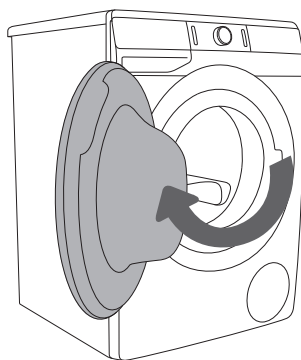

2

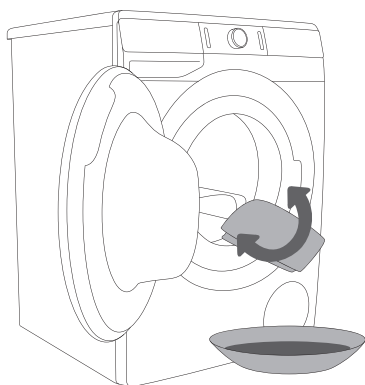

3

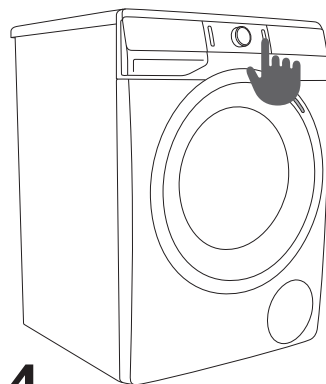



























4

⚠ Ne uporabljajte topil ali sredstev za čiščenje, ki lahko poškodujejo pralni stroj (upoštevajte priporočila in opozorila proizvajalcev čistilnih sredstev).

KORAKI PRANJA (1 - 7)

1. KORAK: UPOŠTEVAJTE ETIKETE NA PERILU

Običajno pranje; Občutljivo perilo	Maks. pranje 95°C  	Maks. pranje 60°C  	Maks. pranje 40°C  	Maks. pranje 30°C  	Ročno pranje 	Pranje ni dovoljeno 
Beljenje	Beljenje v hladni vodi 			Beljenje ni dovoljeno 		
Pranje v čistilnici	Kemično čiščenje z vsemi sredstvi 	Petrolej R11, R113 	Kemično čiščenje v kerozinu, v čistem alkoholu in v R 113 	Kemično čiščenje ni dovoljeno 		
Likanje	Vroče likanje maks. 200°C 	Vroče likanje maks. 150°C 	Vroče likanje maks. 110°C 	Likanje ni dovoljeno 		
Sušenje	Položite na ravno podlago 	Obesite mokro  Obesite 	Visoka temp.  Nizka temp. 	Sušenje v sušilnem stroju ni dovoljeno 		

2. KORAK: PRIPRAVA NA PRANJE PERILA

1. Razvrstite perilo po vrsti tkanin, barvi, stopnji umazanosti in dovoljeni temperaturi pranja (glejte TABELO PROGRAMOV).
2. Perilo, ki oddaja vlakna oziroma »mucke«, perite ločeno od ostalega perila.
3. Zaprite gumbe in zadrge, zavežite trakove ter žepe obrnite navzven, odstranite razne kovinske priponke, ki bi lahko poškodovale perilo, notranjost pralnega stroja ali zamašile odtok.
4. Zelo občutljivo perilo in manjše kose perila dajte v namensko tekstilno vrečko.
(Namensko tekstilno vrečko je možno dokupiti.)

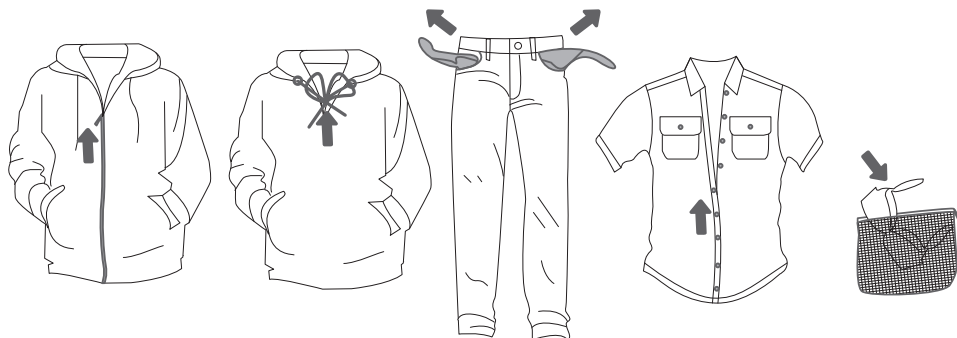

VKLOP PRALNEGA STROJA

S priključno vrvico priklopite pralni stroj na električno omrežje in ga priklopite na vodovodno omrežje.

S pritiskom na tipko (1) **VKLOP/IZKLOP/PREKINITEV (RESET)** se pralni stroj vklopi (slika 1).

Pri nekaterih modelih, se ob vklopu pralnega stroja, osvetli tudi boben pralnega stroja za 5 minut (slika 2).

Lučka v bobnu pralnega stroja, lahko sveti tudi med delovanjem, če pritisnete tipko (3) **START/PAVZA** in po končanem pralnem programu.

(Lučka v bobnu pralnega stroja ni primerna za nobeno drugo uporabo.)

⚠ Lučko v bobnu pralnega stroja lahko zamenja samo proizvajalec, serviser ali pooblaščen oseba.

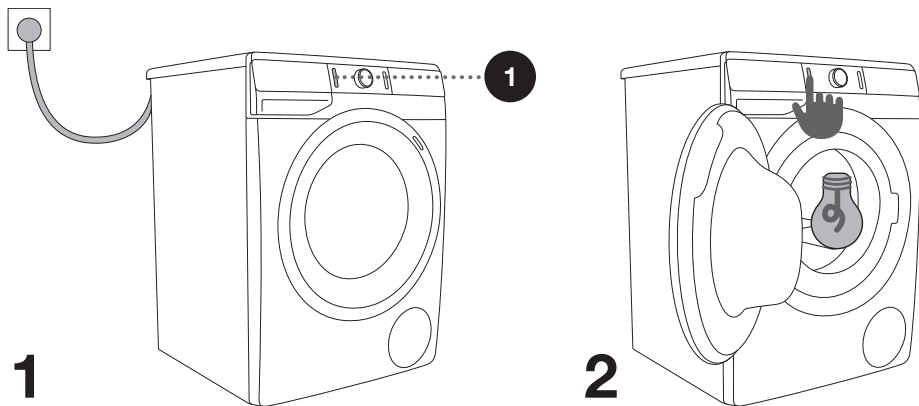

POLNJENJE PRALNEGA STROJA

Odprite vrata pralnega stroja v smeri proti sebi (slika 1).

Perilo vložite v boben (pred tem se prepričajte, da je boben prazen) (slika 2).

Pazite, da med vrati in gumijastim tesnilom vrat ne ostane noben kos perila. Zaprite vrata pralnega stroja (slika 3).

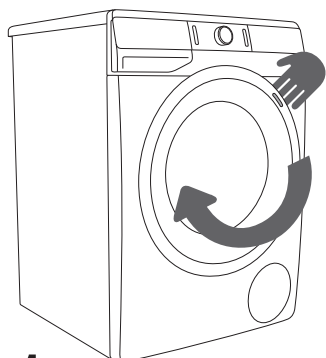

1

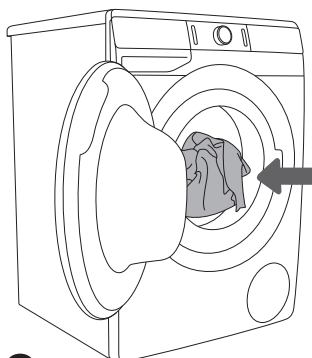

2

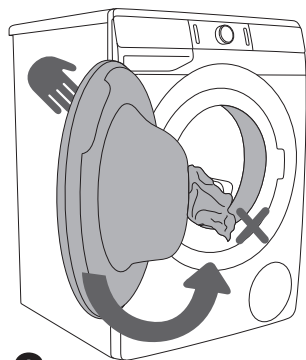

3

Ne preobremenite bobna! Glejte TABELO PROGRAMOV in upoštevajte nazivno polnitev, ki je navedena na napisni tablici.

Če bo boben pralnega stroja prepoln, bo perilo slabše oprano.

3. KORAK: IZBIRA PRALNEGA PROGRAMA

Program izberete z vrtenjem gumba (2) za izbiro programa v levo ali desno (glede na vrsto/umazanost perila). Glejte TABELO PROGRAMOV.

Ko izberete program za pranje perila, se osvetli lučka na prikazovalniku (display-u) (2a) zraven pralnega programa.

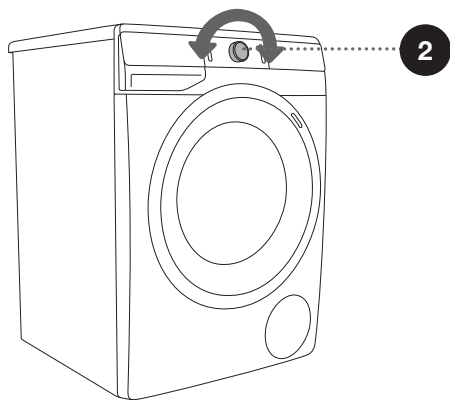
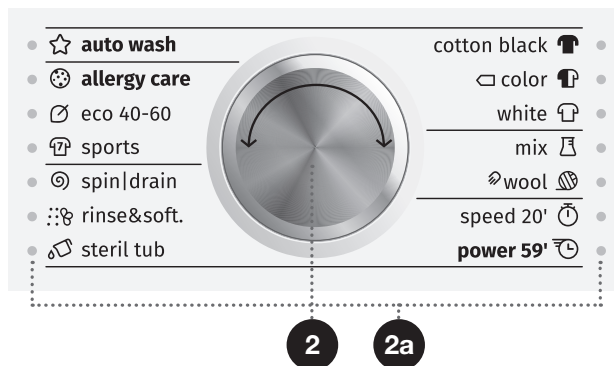







☼ Gumb (2) za izbiro programa se med delovanjem ne vrti samodejno.

☼ Pralni programi so celoviti programi, kjer potekajo vse faze pranja, vključno z mehčanjem in ožemanjem (to ne velja za Delne programe).

☼ Delni programi so samostojni programi. Uporabite jih, če ne potrebujete celotnega pralnega programa.

TABELA PROGRAMOV









Program	Max. polnitev	Opis programa
 Cotton black (Bombaž črno) 30°C - 40°C	** (1/2)	Program se uporablja za pranje temnega perila z uporabo namenskih pralnih sredstev za črno perilo. Pranje se izvaja pri nizkih temperaturah, z nežnim mencanjem in nižjimi vrtljaji ožemanja.
 Cotton color (Bombaž barvno) --; - 60°C	* MAX	Program za rahlo do zmerno umazano perilo. Temperaturo lahko prosto izbirate, zato upoštevajte navodila za pranje, ki so označena na oblačilih. Oblačila, ki se nosijo neposredno na koži, perite pri 60°C. Manj umazano perilo se dobro opere že pri 40°C. Hitrost centrifuge lahko izberete. Čas programa in količina vode se prilagodita glede na količino perila.
 Cotton white (Bombaž belo) 40°C - 90°C	* MAX	Program za običajno ali močno umazano perilo, belo in barvno. Temperaturo lahko izbirate, zato upoštevajte navodila za pranje, ki so označena na oblačilih, ki ga nosite neposredno na koži. Izberite 40°C, če je perilo manj umazano. Hitrost centrifuge lahko izberete. Čas programa in količina vode se prilagodita glede na količino perila.
 Mix (Mešano perilo/ Sintetika) --; - 60°C	3,5 kg	Pralni program za občutljiva oblačila iz sintetičnih in mešanih vlaken ali viskoze ter za preprosto nego bombaža. Upoštevajte navodila za pranje, ki so označena na oblačilih. Večina sintetike se opere pri temperaturi 40°C.
 Wool/Handwash (Volna/Ročno pranje) --; - 40°C	2 kg	Nežen pralni program za pranje volne, svile in oblačil, ki jih je treba ročno oprati. Najvišja temperatura je 40°C. Ta program ima kratko centrifugiranje. Največja hitrost centrifugiranja je 800 vrt./min.
 Speed 20⁺ (Hitro pranje 20) 30°C	2,5 kg	Hiter pralni program za pranje perila, ki potrebuje samo osvežitev.
 Power 59⁺ (Intenzivno 59) 40°C	** (1/2)	Program za manjše količine manj umazanega perila. Pranje poteka z nežnim mencanjem in nižjimi vrtljaji ožemanja.

* Maksimalna polnitev (MAX)

** Polovična polnitev (1/2)

/ Poljubna polnitev (0 kg - MAX kg)

-- Hladno pranje

Program	Max. polnitev	Opis programa
 Steril tub (Samočistilni program)	0 kg	Pralni program se uporablja za čiščenje bobna in odstranitev ostankov pralnega sredstva in bakterij. Program izberete tako, da zavrtite gumb za izbiro programa v levo ali v desno in se postavite na pozicijo Steril tub (Samočistilnega programa)  . Drugih dodatnih funkcij ni možno izbrati. Boben mora biti prazen. Dodate lahko malo alkoholnega kisa (pribl. 2 dcl) ali sodo bikarbono (1 žlico oziroma 15 g). Priporočamo, da program uporabite vsaj enkrat mesečno.
 Rinse/Softening (Izpiranje/ Mehčanje) (Delni program)	/	Za mehčanje, škrobljenje ali impregniranje opranega perila. Uporabite ga lahko tudi kot izpiranje, vendar brez dodanega sredstva za mehčanje perila. Zaključiti se s končnim ožemanjem. Možno je izbrati WATER+ (DODATNO VODO) z izbiro Dodatne funkcije.
 Spin/Drain (Obrati centrifuge- Ožemanja/ Črpanje (Delni program)	/	Program se uporablja, če želite perilo samo ožeti. Če želite samo izčrpati vodo iz pralnega stroja, brez ožemanja, potem s pritiskom na pozicijo (10) SPIN izberite  (črpanje).
 Sports (Športna oblačila) 30°C - 40°C	3,5 kg	Malo umazana športna oblačila iz bombaža, mikrovlaknen in sintetične, pri nižjih obratih ožemanja in kratkim končnim ožemanjem.
 Eco 40-60	* MAX	Normalno umazano bombažno perilo, ki ga lahko peremo tako na 40°C kot na 60°C.
 Allergy care (Protialergijski program) 40°C - 90°C	** (1/2)	Program za pranje normalno do močno umazanih oblačil, ki so potrebna posebne nege, kot so oblačila za ljudi, ki imajo zelo občutljivo kožo oziroma imajo alergije. Priporočamo, da oblačila obrnete navzven, saj se tako dobro izperejo tudi kožne luske ali ostanki. Možna je izbira najvišje (max.) temperature pranja in najvišjih (max.) vrtljajev ožemanja (centrifuge).

* Maksimalna polnitev (MAX)

** Polovična polnitev (1/2)

/ Poljubna polnitev (0 kg - MAX kg)

-- Hladno pranje

Program		Max. polnitev	Opis programa
☆	Auto wash (Avtomatsko pranje) 30°C	* MAX	Pralni program avtomatsko prilagodi dolžino glavnega pranja in število izpiranj glede na količino perila v stroju. Uporabljajte ga za manj umazano perilo. Dodatnih programskih nastavitev ni možno izbrati.

* Maksimalna polnitev (MAX)

** Polovična polnitev (1/2)

/ Poljubna polnitev (0 kg - MAX kg)

-- Hladno pranje

☺ Praškasta ali tekoča pralna sredstva dozirajte po navodilih proizvajalca, glede na temperaturo pranja, izbran program pranja, umazanost perila in trdoto vode.

☺ Maksimalna količina pranja v kg (za program bombaž) je navedena na napisni tablici, ki je nameščena pod vrati pralnega stroja (glejte poglavje »OPIS PRALNEGA STROJA/Tehnični podatki«).

☺ Maksimalna oziroma nazivna polnitev velja za perilo pripravljeno po standardu IEC 60456.

☺ Za boljši učinek pranja, priporočamo na programih za Bombaž 2/3 polnitev.

4. KORAK: IZBIRA NASTAVITEV

Večina programov ima osnovne nastavitve, ki jih je možno spreminjati.

Nastavitve spremenite s pritiskom na izbrano funkcijo (pred pritiskom na tipko (3) START/PAVZA).

Funkcije, ki jih je pri izbranem pralnem programu mogoče spreminjati, so delno osvetljene.

Nekaterih nastavitvev na določenih programih ni možno izbrati, na kar vas opozori neosvetljena nastavitvev in utripajoča lučka ob pritisku (glejte TABELO FUNKCIJ).

Opisi presvetlitev funkcij, pri izbranem pralnem programu:

- **Osvetljene** (Osnovna/prednastavljena nastavitvev);
- **Delno osvetljene** (Funkcije, ki jih je mogoče spreminjati) in
- **Neosvetljene** (Funkcije, ki jih ni mogoče izbrati).

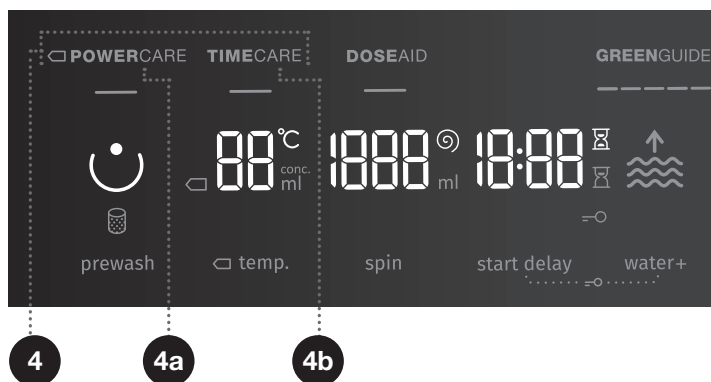

4

NAČIN PRANJA

NORMALCARE (Osnovna/prednastavljena nastavitvev)

□ **POWERCARE** (4a) (Pranje, kjer varčujete z energijo, daljši časi pranja, manj vode).

TIMECARE (4b) (Pranje, kjer prihranite pri času, krajši časi pranja, več vode).

Za program Bombaž priporočamo polovično polnitev.

Sveti lučka na izbranem načinu pranja.

DOSE AID

S pomočjo funkcije (5) **DOSE AID**, vam pralni stroj priporoči optimalno količino praškastega ali tekočega pralnega sredstva, glede na izbrane nastavitve. Priporočena količina praškastega ali tekočega pralnega sredstva je odvisna od:

- **Trdote vode** (na voljo so: mehka, srednja in trda. Osnovna/prednastavljena je srednja trdota vode, katero lahko uporabnik spremeni. Glejte poglavje »PREKINITVE IN SPREMINANJE PROGRAMA/Meni osebnih nastavitvev«.); Za pravilno delovanje funkcije (5) **DOSE AID**, se priporoča nastavev trdote vode.
- **Izbranega programa pranja** in
- **Količine perila** (polnitve) - pralni stroj izvede meritev polnitve pri vsakokratni uporabi funkcije (5) **DOSE AID**.

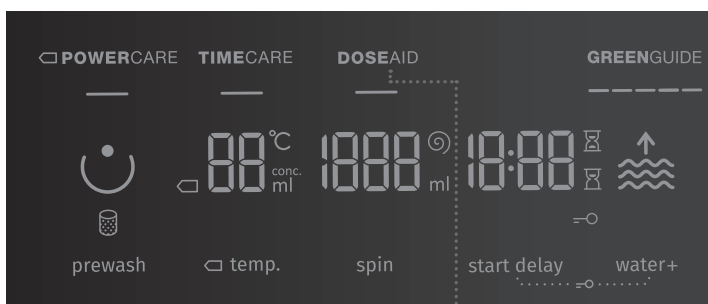

5

Za pravilno delovanje funkcije (5) **DOSE AID** je potrebno najprej izvesti 2. KORAK (priprava perila, vklop in polnjenje pralnega stroja) in 3. KORAK (izbira pralnega programa).



1. Vključite funkcijo s pritiskom na pozicijo (5) **DOSE AID**. Ob vklopu pod napisom (5) **DOSE AID** zasveti lučka.

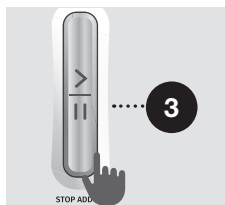

2. Pritisnite na tipko (3) **START/PAVZA**. Pralni stroj začne z izvajanjem meritve količine perila v bobnu.



3. Izvajanje meritve je prikazano z izmeničnim utripanjem lučk na prikazovalniku (display-u).
4. Na podlagi izmerjene količine perila v bobnu in drugih nastavitvev, se na prikazovalniku (display-u) izpiše priporočena količina praškastega ali tekočega pralnega sredstva v [ml.] Na levem prikazovalniku (display-u) se izpiše priporočena količina koncentriranega, na desnem pa priporočena količina nekoncentriranega praškastega ali tekočega pralnega sredstva.

☞ Ali je vaše praškasto ali tekoče pralno sredstvo koncentrirano ali nekoncentrirano lahko preverite na embalaži vašega detergenta.

☞ Če želite ponovno preveriti količino koncentriranega ali nekoncentriranega praškastega ali tekočega pralnega sredstva, morate ponovno pritisniti na pozicijo (5) **DOSE AID**.

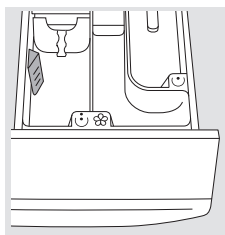

5. V dozirno posodo ☺ dodajte priporočeno količino praškastega ali tekočega pralnega sredstva. V pomoč vam je **Kazalo nivoja** za prikaz praškastega ali tekočega pralnega sredstva (glejte poglavje »NASVETI ZA PRANJE IN VARČNO UPORABO PRALNEGA STROJA«).

Za začetek pranja, pritisnite tipko (3) **START/PAVZA**.

9

TEMP. (TEMPERATURA PRANJA)

Za spreminjanje temperature na izbranem programu.

Vsak program ima prednastavljeno temperaturo, ki jo je možno spreminjati s pritiskanjem na pozicijo (9) TEMP. (TEMPERATURA PRANJA).

(-- pomeni hladno pranje)

Temperatura se izpisuje na prikazovalniku (display-u) nad tipko.

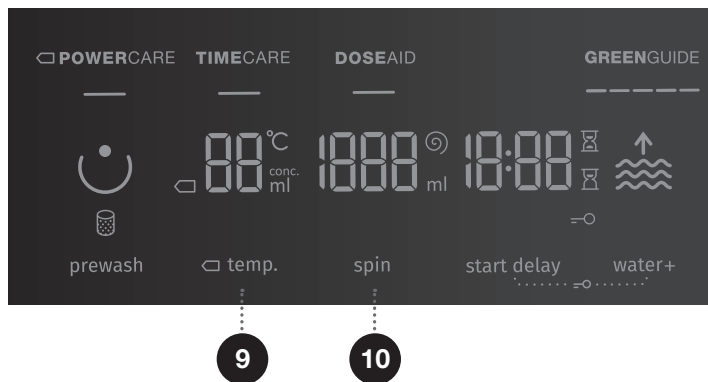

10

SPIN (OBRATI CENTRIFUGE-OŽEMANJA/ČRPANJE/ČRPALKA STOP)

Za spreminjanje obratov ožemanja. Pri prednastavljenih oziroma izbranih obratih ožemanja, na prikazovalniku (display-u) sveti simbol ⌚.

V primeru izbire Črpanja brez ožemanja se na prikazovalniku (display-u) prikaže **00**.

V primeru izbire »Črpalka stop« se na prikazovalniku (display-u) prikaže **rh**. »Črpalko stop« **rh** vklopite, ko želite, da perilo ostane namočeno v zadnji izpiralni vodi, kar preprečuje zmečkanost, v primeru, da ga ne morete vzeti iz pralnega stroja takoj po končanem pranju. Nastavite lahko željene obrate ožemanja. Za nadaljevanje programa pritisnite tipko (3) **START/PAVZA**, ki sveti. Izvede se črpanje vode in končno ožemanje.

11 + 13

OTROŠKA ZAŠČITA

Za zagotavljanje varnosti. Vključite jo z istočasnim pritiskom na poziciji (11) **START DELAY** (ZAKASNITEV VKLOPA) in (13) **WATER+** (DODATNA VODA) za najmanj 3 sekunde. Izbira se potrdi z zvočnim signalom in z vklopom signalne lučke (sveti simbol =○ (12)). Z enakim postopkom otroško zaščito tudi izklopite. Dokler je otroška zaščita vklopljena, ne morete spremeniti programa, nastavitvev ali dodatnih funkcij.

Otroška zaščita ostane aktivna tudi po izklopu pralnega stroja. Zaradi varnostnih razlogov otroška zaščita ne preprečuje izklopa pralnega stroja s tipko (1) VKLOP/IZKLOP/PREKINITEV (RESET). Če želite izbrati nov program, morate otroško zaščito izklopiti.

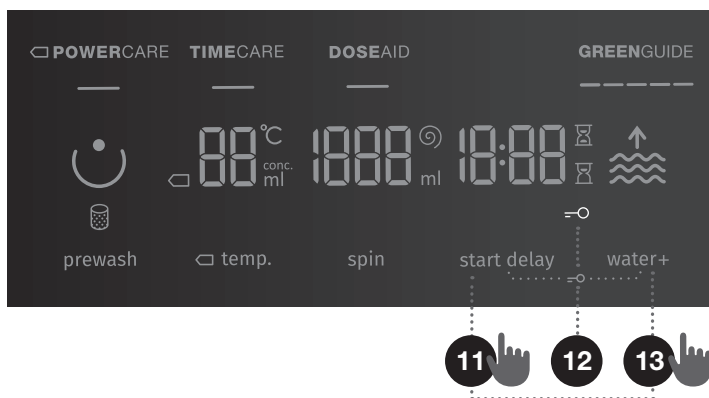

START DELAY (ZAKASNITEV VKLOPA)

Za zagon pranja po določenem času. S pritiskom na pozicijo (11) **START DELAY (ZAKASNITEV VKLOPA)** se na prikazovalniku (display-u) (11a) pokaže -:--. Če npr. izberete program pranja, ki traja 2:39 se čas izpiše na prikazovalniku (display-u) ob času sveti simbol  (11b).

Če pa je izbrana funkcija (11) **START DELAY (ZAKASNITEV VKLOPA)** sveti simbol  (11c).

S pritiskanjem na pozicijo (11) **START DELAY (ZAKASNITEV VKLOPA)** je možna izbira v korakih po 30' do 6 ur, nato v korakih po 1h do 24h.

Če 5 sekund ne pritisnete ničesar, se pokaže dejanski čas pranja.

Za ponovno nastavitev časa konca pranja pritisnite na pozicijo (11) **START DELAY (ZAKASNITEV VKLOPA)**.

Funkcija prične delovati po pritisku tipke (3) START/PAVZA.

Pralni stroj začne z odštevanjem časa. Ko se čas odštevanja konča, se avtomatsko prične program pranja.

- za prekinitev ali spremembo zakasnitve vklopa, pritisnite in držite tipko (1) VKLOP/IZKLOP/PREKINITEV (RESET). S pritiskanjem na pozicijo (11) **START DELAY (ZAKASNITEV VKLOPA)** izberete nov čas zakasnitve in ga potrdite s tipko (3) START/PAVZA.
- za hitri preklic zakasnitve vklopa držite 3 sekunde na poziciji (11) **START DELAY (ZAKASNITEV VKLOPA)**. Pralni program se nadaljuje.
- če je prišlo do izpada električne energije pred iztekom časa zakasnitve vklopa, morate za nadaljevanje odštevanja zakasnitve vklopa pritisniti tipko (3) START/PAVZA.

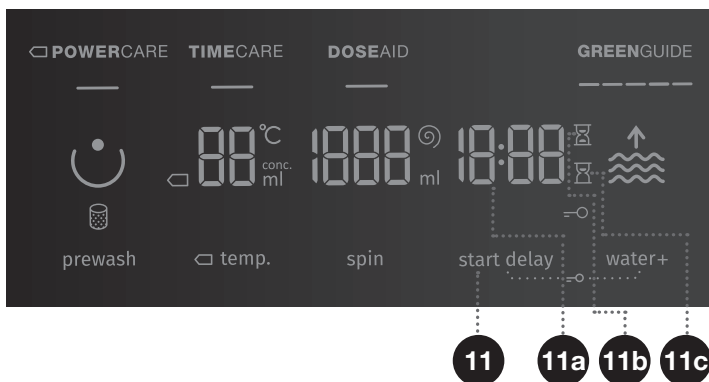

5. KORAK: IZBIRA DODATNIH FUNKCIJ

☼ Funkcije vklopite/izklopite s pritiskom na izbrano funkcijo (pred pritiskom na tipko (3) START/PAVZA).

☼ Nekaterih nastavitev na določenih programih ni možno izbrati, na kar vas opozori neosvetljena nastavev na prikazovalniku (display-u), zvočni signal in utripajoča lučka na tipki ob pritisku (glejte TABELO FUNKCIJ).

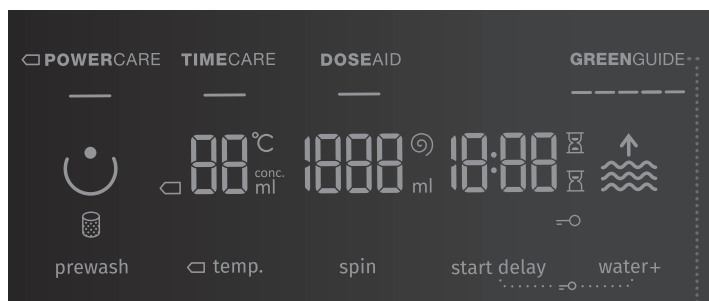

6

GREENGUIDE

Prikaz informacije o ekonomičnosti nastavitve pralnega stroja.

GREENGUIDE

GREENGUIDE prikazuje porabo vode in energije, glede na izbrani program ter dodatno izbrane nastavitve. Več kot je osvetljenih simbolov, bolj je ekonomična nastavev pranja in manjša je poraba vode ter energije.

GREENGUIDE

GREENGUIDE prikazuje manj ekonomično nastavev pranja, večjo porabo vode in energije.

☼ Funkcija **GREENGUIDE** vam omogoča nadzor nad energijskimi vrednostmi izbranih pralnih programov ter dodatnih funkcij pranja. Uporabnik lahko z drugačnimi nastavitvami prihrani pri porabi vode in energije (npr. uporaba □ **POWERCARE**).

7

PREWASH ☺ (PREDPRANJE)

Za pranje zelo umazanega perila, predvsem s površinsko trdovratno umazanijo.

☺ Pri izbiri PREDPRANJA, dodajte pralno sredstvo v prekat za predpranje ☺.

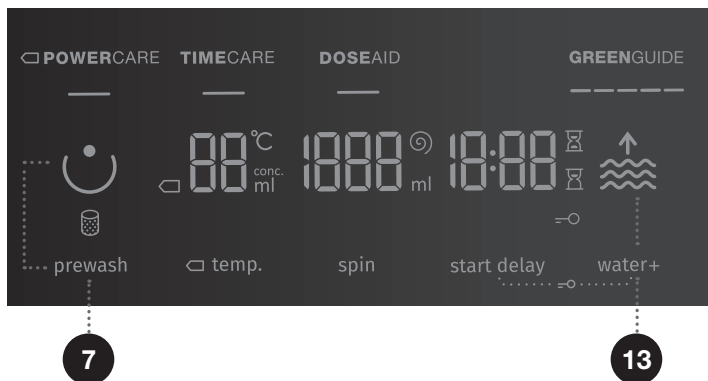

13

WATER+ ↑ (DODATNA VODA)

Za nastavitve pranja perila z višjim nivojem vode (2 nivoja) in z dodatnim izpiranjem.



Prikaz pranja perila osnovne/prednastavljene nastavitve



Prikaz pranja perila na 1 nivoju - povišan nivo vode











Prikaz pranja perila na 2 nivoju - povišan nivo vode z dodatnim izpiranjem







☺ Po izklopu pralnega stroja se vse dodatne nastavitve vrnejo na osnovne oziroma osebne nastavitve, razen nastavitve zvočnega signala.

☺ Če v primeru **START DELAY** (ZAKASNITVE VKLOPA) uporabite tekoče pralno sredstvo, odsvetujemo izbiro programa s predpranjem.

TABELA FUNKCIJ

Programi	Temp. [°C]	NORMALCARE (osnovna/prednastavljena)	POWERCARE	TIMECARE	WATER+ (DODATNA VODA)	DOSEID	GREENGUIDE	PREWASH (PREDPRANJE)	ČRPALKA STOP	SPIN (IZBIRA OBRATOV OŽEMANJA)
 Cotton black (Bombaž črno)	40	•		•	•	•	•		•	•
	30	•		•	•	•	•		•	•
 Cotton color (Bombaž barvno)	□ 60		•				•		•	•
	□ 40		•				•		•	•
	60	•		•	•	•	•	•	•	•
	40	•		•	•	•	•	•	•	•
	30	•	•	•	•	•	•	•	•	•
	20	•	•	•	•	•	•		•	•
	--	•		•	•	•	•		•	•
 Cotton white (Bombaž belo)	90	•	•	•	•	•	•	•	•	•
	60	•	•	•	•	•	•	•	•	•
	40	•	•	•	•	•	•	•	•	•
 Mix (Mešano perilo/Sintetika)	60	•	•	•	•	•	•	•	•	•
	40	•	•	•	•	•	•	•	•	•
	30	•	•	•	•	•	•	•	•	•
	20	•	•	•	•	•	•		•	•
	--	•		•	•	•	•		•	•
 Wool/Handwash (Volna/Ročno pranje)	40	•		•	•	•	•		•	•
	30	•		•	•	•	•		•	•
	--	•		•	•	•	•		•	•
 Speed 20' (Hitro pranje 20')	30	•				•	•		•	•
 Power 59' (Intenzivno 59')	40	•				•	•		•	•
 Steril tub (Samočistilni program)	--	•					•			

- Možnost uporabe dodatnih funkcij
- Standardni program
- Hladno pranje

Programi	Temp. [°C]	NORMAL CARE (osnovna/ prednastavljena)	☐ POWERCARE	TIMECARE	WATER+ (DODATNA VODA)	DOSE AID	GREENGUIDE	PREWASH (PREDPRANJE)	ČRPALKA STOP	SPIN (IZBIRA OBRATOV OŽEMANJA)
 Rinse/Softening (Izpiranje/Mehčanje) (Delni program)	--	•			•		•		•	•
 Spin/Drain (Obrati centrifuge-Ožemanja/ Črpanje) (Delni program)	--	•					•			•
 Sports (Športna oblačila)	40	•			•	•	•		•	•
	30	•			•	•	•		•	•
 Eco 40-60	-	•				•	•		•	•
 Allergy care (Protialergijski program)	90	•				•	•		•	•
	60	•				•	•		•	•
	40	•				•	•		•	•
 Auto wash (Avtomatsko pranje)	30	•				•	•		•	•

• Možnost uporabe dodatnih funkcij

☐ Standardni program

-- Hladno pranje

OPTIMIRANJE ČASA MED PROGRAMOM

Pralni stroj s pomočjo napredne tehnologije zazna količino polnitve v začetni fazi pranja. Po detekciji (zaznavanju) polnitve, pralni stroj prilagodi čas trajanja programa.

6. KORAK: ZAGON PRALNEGA PROGRAMA

Pritisnite na tipko (3) **START/PAVZA**.

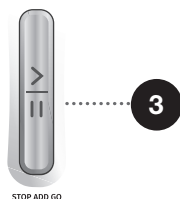

Na prikazovalniku (display-u) so prikazani izbrani **NAČIN PRANJA**, **TEMP.** (TEMPERATURA PRANJA), **SPIN** (OBRATI CENTRIFUGE-OŽEMANJA/ČRPANJE/ČRPALKA STOP) in **ČAS DO KONCA PROGRAMA** oziroma **START DELAY** (ZAKASNITEV VLOPA) (če je bil izbran).

Na izbranih funkcijah svetijo simboli.

Po pritisku na tipko (3) **START/PAVZA** lahko spreminjate obrate ožemanja (razen pri Steril tub (Samočistilnem programu) in **SPIN** (OBRATI CENTRIFUGE-OŽEMANJA/ČRPANJE/ČRPALKA STOP)) ter otroško zaščito, ostalih nastavitev pa ne.

☹ Če na prikazovalniku (display-u) utripa karkoli pomeni, da so vrata pralnega stroja odprta ali slabo zaprta. Vrata pralnega stroja morate zapreti in ponovno pritisniti na tipko (3) **START/PAVZA**, za nadaljevanje pralnega programa.

7. KORAK: SPREMEMBA PRALNEGA PROGRAMA ALI LASTNA (FIZIČNA) PREKINITEV

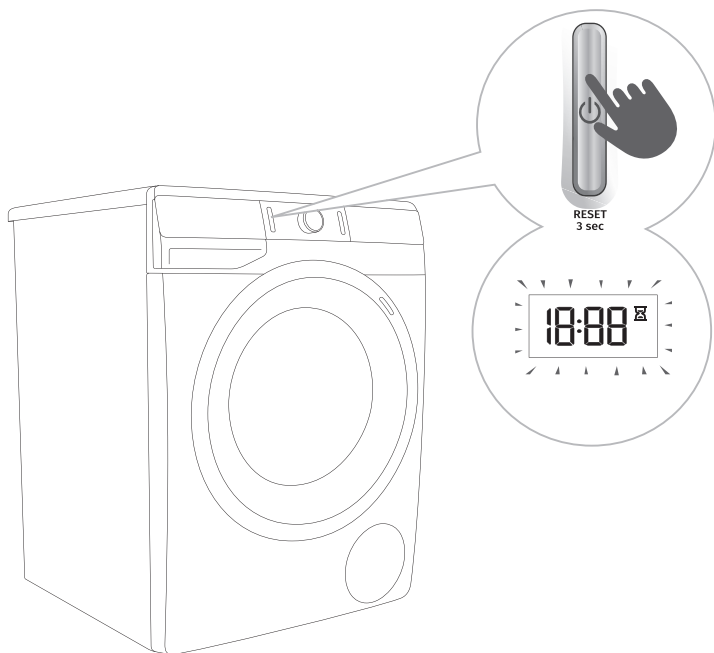

1 Pralni program ustavite in prekinete tako, da pritisnete na tipko (1) VKLOP/IZKLOP/PREKINITEV (RESET) in jo držite več kot 3 sekunde.

2 Pralni program je v začasni prekinitvi, ko se na prikazovalniku (display-u) prižiga in ugaša Čas do konca pranja ☒. Istočasno pralni stroj izčrpa vodo iz bobna pralnega stroja. Po končanem črpanju vode se odklenejo vrata pralnega stroja. Če je voda v stroju vroča, jo pralni stroj samodejno ohladi in izčrpa.

8. KORAK: KONEC PRALNEGA PROGRAMA

Na konec pranja opozori zvočni signal, na prikazovalniku (display-u) se izpiše »End« »(Konec)«, do stanja nizke pripravljenosti ali izklopa pralnega stroja. Napis »End« »(Konec)« se po 5 minutah ugasne.



1. Odprite vrata pralnega stroja.
2. Vzemite perilo iz bobna.
3. Obrišite gumijasto tesnilo vrat in steklo vrat.
4. Zaprite vrata!
5. Izklopite (zaprite) dovod vode.
6. Izklopite pralni stroj (pritisnite na tipko (1) VKLOP/IZKLOP/PREKINITEV (RESET)).
7. Izvlecite priključno vrvico iz vtičnice.

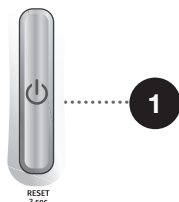

PREKINITVE IN SPREMINJANJE PROGRAMA

LASTNA (FIZIČNA) PREKINITEV

Pralni program ustavite in prekinete tako, da pritisnete na tipko (1) **VKLOP/IZKLOP/PREKINITEV (RESET)** in jo držite več kot 3 sekunde. Na prikazovalniku (display-u) se izmenično prižigajo in ugašajo lučke. Istočasno pralni stroj izčrpa vodo iz bobna pralnega stroja. Po končanem črpanju vode se odklenejo vrata pralnega stroja. Če je voda v stroju vroča, jo pralni stroj samodejno ohladi in izčrpa.

OSEBNE NASTAVITVE

Prvotne nastavitve vsakega pralnega programa lahko spremenite. Ko izberete pralni program in dodatne funkcije lahko takšno kombinacijo shranite s 5 sekundnim držanjem tipke (3) **START/PAVZA**. Na prikazovalniku (display-u) se izpiše **SC**.

Pralni program je shranjen toliko časa, dokler ga ponovno ne spremenite z enakim postopkom.

V uporabniškem meniju lahko ponastavite (resetirate) tudi Osebnih nastavitev na tovarniške.

MENI OSEBNIH NASTAVITEV

Vklopite pralni stroj s pritiskom na tipko (1) **VKLOP/IZKLOP/PREKINITEV (RESET)**. Da vstopite v Meni osebnih nastavitev istočasno pritisnite na poziciji (10) **SPIN (OBRATI CENTRIFUGE-OŽEMANJA/ČRPANJE/ČRPALKA STOP)** in (13) **WATER+ (DODATNA VODA)**. Na prikazovalniku (display-u) se prižgejo lučke za **POWERCARE**, **TIMECARE**, **DOSE AID** in **GREENGUIDE**. Na prikazovalniku (display-u) se izpiše številka 1, ki prikazuje funkcijo nastavitve. Z vrtenjem gumba (2) za izbiro programa v levo ali desno lahko izberete, katero funkcijo boste spreminjali.

S pritiskom na pozicijo **TEMP. (TEMPERATURA PRANJA)**, potrdite zelene funkcije in nastavitve le - teh. S pritiskom na pozicijo (7) **PREWASH (PREDPRANJE)** pa se vrnete en korak nazaj. V kolikor v 20 sekundah ne izberete željenih nastavitev, se program samodejno vrne v osnovni meni.

Številka 1 pomeni nastavev **Zvoka**. Zvok ima štiri možne stopnje (število 0 pomeni izklopljen zvok, število 1 pomeni aktiviranje zvoka tipke, število 2 pomeni nižja jakost zvoka in število 3 višja jakost zvoka). Nastavev zvoka izberete z vrtenjem gumba (2) za izbiro programa v levo ali desno in izberete jakost zvoka. Pri zvoku najnižja stopnja pomeni izklop zvoka.

Številka 2 pomeni nastavev **Trdote vode**. Trdota vode ima 3 možne stopnje. Nastavev trdote vode izberete z vrtenjem gumba (2) za izbiro programa v levo ali desno in izberete med mehko (2:1), srednjo (2:2) in trdo vodo (2:3).

 Za pravilno delovanje funkcije (5) **DOSE AID**, se priporoča nastavev trdote vode.

Številka 3 pomeni ponastavev **Osebnih nastavitev programov** na tovarniške nastavitve.

TIPKA PAVZA

Pralni program lahko vedno ustavite s pritiskom na tipko (3) **START/PAVZA**. Pralni program je v **začasni prekinitvi**, ko se na prikazovalniku (display-u) prižiga in ugaša Čas do konca pranja . Če v bobnu ni vode in temperatura vode ni previsoka, se vrata po določenem času odklenejo in jih je možno odpreti.

Pralni program nadaljujete s pritiskom na tipko (3) **START/PAVZA**, pred tem morate obvezno zapreti vrata.

DODAJANJE/JEMANJE PERILA MED DELOVANJEM PRALNEGA STROJA - STOP ADD GO+

Vrata pralnega stroja je mogoče po določenem času delovanja odpreti, v kolikor sta nivo in temperatura vode pod definirano mejo.

V kolikor so izpolnjeni spodnji pogoji, se elektronska zapora vrat sprosti in vrata pralnega stroja lahko odprete:

- Temperatura vode v bobnu mora biti ustrezna,
- Nivo vode v bobnu mora biti pod določenim nivojem.

Da lahko dodajate ali vzamete perilo iz pralnega stroja med delovanjem, sledite spodnjim korakom:

1. Pritisnite na tipko (3) **START/PAVZA**.
2. V kolikor so izpolnjeni pogoji za sprostitev elektronske zapore vrat, lahko odprete vrata pralnega stroja in dodate ali vzamete perilo iz bobna:
 - Če je nivo vode v bobnu nad definirano mejo, vas na to opozori utripanje simbola **WATER+** (DODATNA VODA). S pritiskom na pozicijo **WATER+** (DODATNA VODA), se voda v bobnu izčrpa do nivoja, ki omogoča sprostitev zapore vrat. Vrata pralnega stroja lahko odprete in dodate ali vzamete perilo iz bobna.
 - Če je temperatura vode v bobnu nad dovoljeno temperaturo, vas na to opozori utripanje funkcije **POWERCARE**. V tem primeru počakajte, da se voda v bobnu ohladi. Ko se voda ohladi do ustrezne temperature, funkcija **POWERCARE** preneha utripati in sprosti se zapora vrat. Vrata pralnega stroja lahko odprete in dodate ali vzamete perilo iz bobna.
3. Zaprite vrata pralnega stroja!
4. Pritisnite na tipko (3) **START/PAVZA**.

Pralni program se nadaljuje.

☹ Če dodajate količino perila med samim pranjem, je posledično lahko perilo manj učinkovito oprano, zaradi nezaznavanja ponovne teže perila in s tem pranje perila v manjši količini vode, ki lahko povzroči tudi poškodbe perila (drgnjenje na suho). Posledično je lahko daljši tudi čas pranja.

☹ Čas pranja se nadaljuje v fazi pranja, kjer je bil prekinjen pralni program.

MOTNJE

Pralni program se prekine, če pride do kakšne motnje.

Na to opozarjajo utripajoče signalne lučke, zvočni signal (glejte TABELO MOTENJ/NAPAK) in izpis motnje na prikazovalniku (display-u) (E:XX).

IZPAD NAPAJANJA (ELEKTRIČNE ENERGIJE)

Pri izpadu električne energije se pralni program prekine. Pri ponovni vzpostavitvi električnega napajanja se na prikazovalniku (display-u) prikaže napis »PF« (Power Fail/Izpad električne energije). Za nadaljevanje pralnega programa pritisnite tipko (3) **START/PAVZA**.

Nastavitev časa zakasnitve (zamika) vklopa se ne ponastavi (resetira).

Čas pranja se nadaljuje v fazi pranja, kjer je bil prekinjen pralni program.

ROČNO ODPIRANJE VRAT OB IZPADU NAPAJANJA (ELEKTRIČNE ENERGIJE) - OB PREKINITVI PROGRAMA

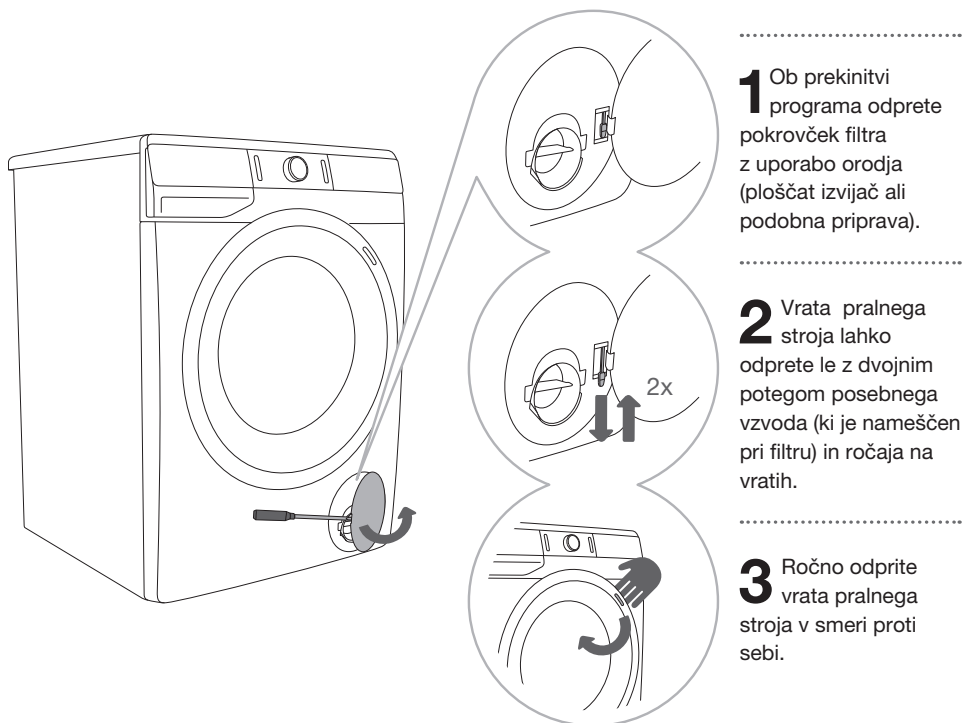

1 Ob prekinitvi programa odprete pokrovček filtra z uporabo orodja (ploščat izvijač ali podobna priprava).

2 Vrata pralnega stroja lahko odprete le z dvojnim potegom posebnega vzvoda (ki je nameščen pri filtru) in ročaja na vratih.

3 Ročno odprite vrata pralnega stroja v smeri proti sebi.

ODPIRANJE VRAT (ZAČASNA USTAVITEV/TRAJNA PREKINITEV - SPREMEMBA PROGRAMA)

Vrata pralnega stroja je možno odpreti, če je dovolj nizek nivo vode v pralnem stroju in če temperatura vode ni previsoka. V nasprotnem primeru uporabite lastno (fizično) prekinitev (glejte poglavje »PREKINITVE IN SPREMINJANJE PROGRAMA/Lastna (fizična) prekinitev«).

⚠ Če je pri izpadu električne energije voda v pralnem stroju, pazite, da ne boste odpirali vrat, preden ročno iztočite vodo iz pralnega stroja preko filtra črpalke (glejte poglavje »ČIŠČENJE IN VZDRŽEVANJE/Čiščenje filtra črpalke«).

ČIŠČENJE IN VZDRŽEVANJE

⚠ Pred čiščenjem izklopite pralni stroj iz električnega omrežja.

☞ Čiščenja in vzdrževanja pralnega stroja ne smejo opravljati otroci brez ustreznega nadzora!

ČIŠČENJE DOZIRNE POSODE

☞ Dozirno posodo je potrebno očistiti vsaj dvakrat mesečno.

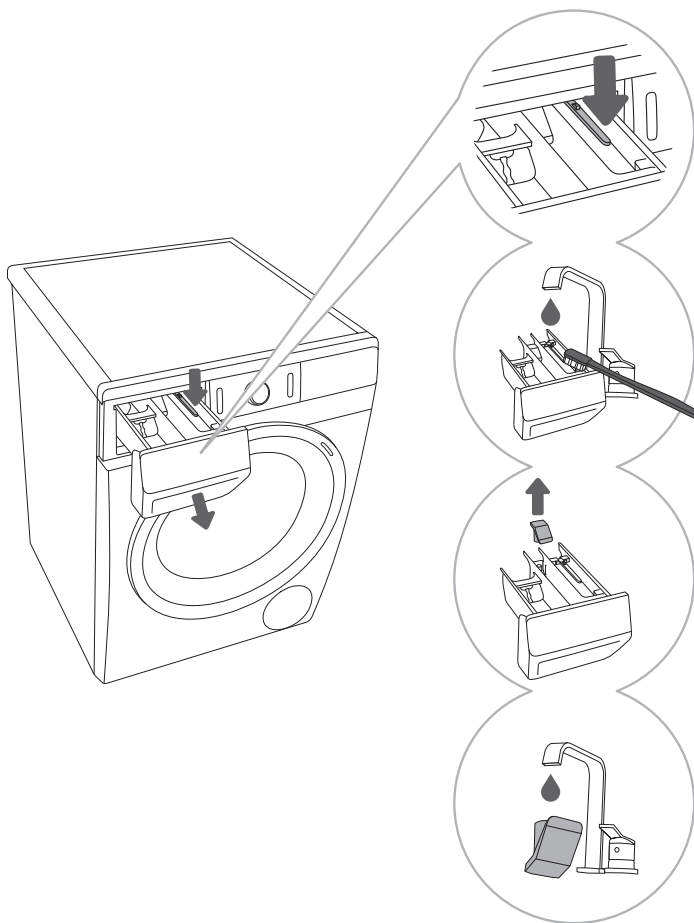

1 Dozirno posodo lahko popolnoma izvlečete iz ohišja s pritiskom na jeziček.

2 Pod tekočo vodo očistite dozirno posodo s ščetko in jo osušite. Obenem odstranite tudi morebitne ostanke pralnih sredstev z dna ohišja.

3 Po potrebi odstranite in očistite pokrovček čepa.

4 Očistite pokrovček čepa pod tekočo vodo in ga vstavite nazaj.

☞ Dozirne posode ne pomivajte v pomivalnem stroju.

ČIŠČENJE MREŽICE DOVODNE CEVI, OHIŠJA DOZIRNE POSODE IN GUMIJASTEGA TESNILA VRAT

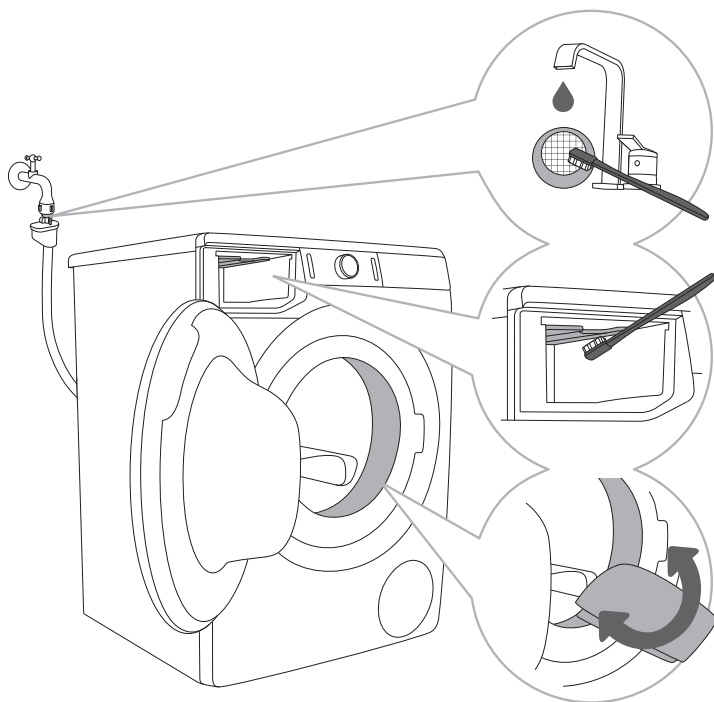

.....

1 Mrežico v dovodni cevi večkrat očistite pod tekočo vodo.

.....

2 Celotno izpiralno področje pralnega stroja, še zlasti šobe na zgornji strani komore za izpiranje, očistite s krtačo.

.....

3 Po vsakem pranju obrišite gumijasto tesnilo vrat, ker mu s tem podaljšate življenjsko dobo.

ČIŠČENJE FILTRA ČRPALKE

☞ Pri čiščenju lahko izteče nekaj vode, zato je dobro, da prej na tla pogrnete vpojno krpo.

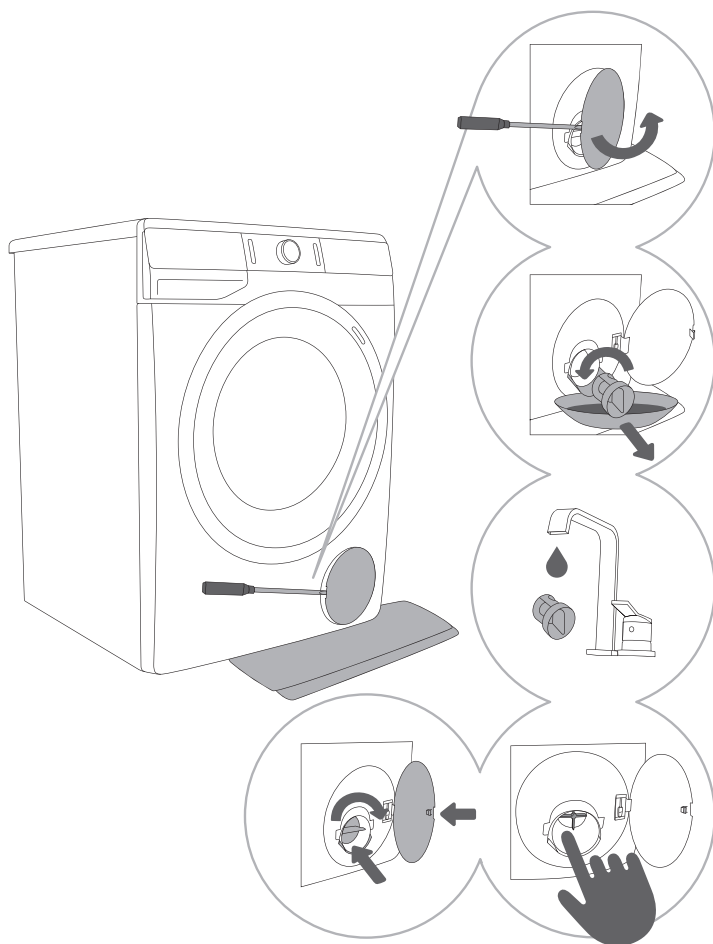

1 Pokrovček filtra črpalke odprete z uporabo orodja (ploščat izvijač ali podobna priprava).

2 Pred čiščenjem filtra črpalke izvlcite lij za izpust vode. Filter črpalke postopoma zavrtite v nasprotni smeri urinega kazalca. Izvlcite filter črpalke da počasi izteče voda.

3 Filter črpalke očistite pod tekočo vodo.

4,5 Iz ohišja filtra in propelerja odstranite vse predmete in nečistoče. Filter črpalke vstavite nazaj, kot je prikazano na sliki, ter ga privijte v smeri urinega kazalca. Za dobro tesnenje mora biti tesnilna površina čista.

⚠ Filter črpalke in zidni sifon je potrebno obvezno očistiti vsakič, ko se na prikazovalniku (display-u) pokaže simbol  (8).

☞ Filter črpalke je potrebno občasno očistiti, zlasti po pranju močno kosmatenega ali starega perila.

ČIŠČENJE ZUNANJOSTI PRALNEGA STROJA

⚠ Pralni stroj pred čiščenjem vedno izključite iz električnega omrežja.

Zunanost pralnega stroja in prikazovalnik (display) očistite z mehko vlažno bombažno krpo in vodo.

⚠ Ne uporabljajte topil ali sredstev za čiščenje, ki lahko poškodujejo pralni stroj (upoštevajte priporočila in opozorila proizvajalcev čistilnih sredstev).

☞ Pralni stroj ne čistite s curkom vode!

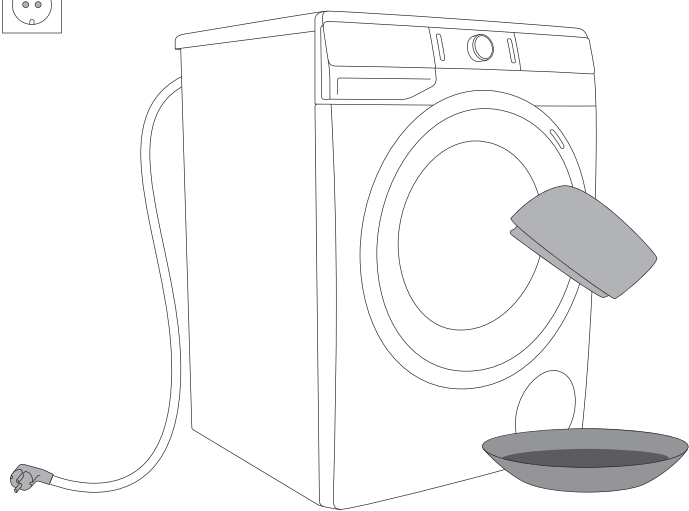

REŠEVANJE TEŽAV

KAJ STORITI ...?







Pralni stroj sam kontrolira delovanje posameznih funkcij med pranjem. Če ugotovi nepravilnosti, javi napako tako, da se na prikazovalniku (display-u) izpiše (E:XX). Pralni stroj javlja napako, dokler ga ne izklopite. Zaradi motenj iz okolice (npr. električne napeljave), lahko pride do javljanja različnih napak (glejte TABELO MOTENJ/NAPAK).









V tem primeru:





- Izklopite pralni stroj, počakajte nekaj sekund.
- Vključite pralni stroj in ponovite program pranja.
- Večino motenj v delovanju lahko odpravite sami (glejte TABELO MOTENJ/NAPAK).
- V kolikor se napaka ponovi, pokličite pooblaščen servisno enoto.
- Popravila lahko opravi le strokovno usposobljena oseba.
- Odprava okvare oziroma reklamacije, ki je nastala zaradi nepravilne priključitve ali uporabe pralnega stroja, ni predmet garancije. Stroške popravila krije uporabnik sam.

☞ Garancija ne zajema napak, ki so posledica motenj iz okolice (udar strele, električne napeljave, naravne nesreče, ...).

TABELA MOTENJ IN NAPAK

Motnja/ Napaka	Izpis napake na prikazovalniku (display-u) in opis napake	Kaj storiti?
E0	Napačne nastavitve 	Ponovno zaženite program, če se napaka ponovi pokličite serviserja.
E1	Napaka temperaturnega senzorja 	Vstopna voda prehladna. Ponovite program pranja. Če pralni stroj ponovno sporoči to napako pokličite serviserja.
E2	Napaka zapore vrat 	Preverite, če so vrata pralnega stroja zaprta. Izklopite priključno vrvico iz vtičnice, nato jo ponovno vključite v vtičnico ter vklopite pralni stroj. Če se napaka ponovi pokličite serviserja.
E3	Napaka doziranja vode 	Preverite: <ul style="list-style-type: none"> • če je ventil za vodo odprt, • če je filter na dovodni cevi za vodo čist, • če dovodna cev ni deformirana (prepognjena cev, zamašena cev, ...), • da je tlak pritiska vode v vodovodni napeljavi med 0,05 - 0,8 Mpa (0,5 - 8 bar) in nato pritisnite tipko (3) START/PAVZA za nadaljevanje programa. Če se napaka ponovi pokličite serviserja.
E6	Napaka pri gretju vode 	Ponovno zaženite program, če se napaka ponovi pokličite serviserja.
E7	Napaka črpanja vode 	Preverite: <ul style="list-style-type: none"> • če je filter črpalke čist, • če odvodna cev ni zamašena, • če odtok ni zamašen, • če je odvodna cev nameščena pod maksimalno in nad minimalno višino (glejte poglavje »POSTAVITEV IN PRIKLJUČITEV/Namestitev cevi za odvod vode«); nato ponovno pritisnite tipko (3) START/PAVZA . Če se napaka ponovi pokličite serviserja.
E9	Zaznana prisotnost vode na dnu pralnega stroja (sistem Popolni Aqua - Stop) 	Izključite in ponovno vključite aparat. Če se napaka ponovi pokličite serviserja.

Motnja/ Napaka	Izpis napake na prikazovalniku (display-u) in opis napake	Kaj storiti?
E10	Napaka senzorja nivoja vode 	Izklopite priključno vrvico iz vtičnice, nato jo ponovno vključite v vtičnico ter vklopite pralni stroj. Če se napaka ponovi pokličite serviserja.
E11	Napaka preliva vode 	V primeru, da je v bobnu voda preko določenega nivoja in na prikazovalniku (display-u) javi napako, se pralni program prekine ter izčrpa vodo iz pralnega stroja. Ponovno zaženite program, če se napaka ponovi pokličite serviserja. V primeru, da je v bobnu voda preko določenega nivoja in na prikazovalniku (display-u) javi napako, pralni stroj pa še kar dozira vodo, zaprite dovod vode in pokličite serviserja.
E12	Napaka krmiljenja motorja 	Ponovno zaženite program, če se napaka ponovi pokličite serviserja.
E22	Napaka zaklepanja vrat 	Vrata so zaprta, vendar jih ni mogoče zakleniti. Izključite pralni stroj in ga ponovno vklopite ter ponovno zaženite pralni program. Če se napaka ponovi pokličite serviserja.
E23	Napaka odklepanja vrat 	Vrata so zaprta, vendar jih ni mogoče odkleniti. Izključite pralni stroj in ga ponovno vklopite. Če se napaka ponovi pokličite serviserja. Za odpiranje vrat glejte poglavje »PREKINITVE IN SPREMINJANJE PROGRAMA/Ročno odpiranje vrat«.
E36	Napaka pri komunikaciji elektronik v pralnem stroju 	Izklopite priključno vrvico iz vtičnice, nato jo ponovno vključite v vtičnico ter vklopite pralni stroj. Če se napaka ponovi pokličite serviserja.
E37	Napaka pri komunikaciji elektronik v pralnem stroju 	Izklopite priključno vrvico iz vtičnice, nato jo ponovno vključite v vtičnico ter vklopite pralni stroj. Če se napaka ponovi pokličite serviserja.
	Opozorilo sistema za črpanje vode Prikaz simbola 	Opozorilo za zmanjšan pretok vode v fazi črpanja. Preverite: <ul style="list-style-type: none"> • če je filter črpalke čist, • če odvodna cev ni zamašena, • če odtok ni zamašen, • če je odvodna cev nameščena pod maksimalno in nad minimalno višino (glejte poglavje »POSTAVITEV IN PRIKLJUČITEV/ Namestitev cevi za odvod vode«).

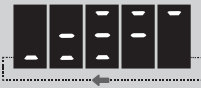
Motnja/ Napaka	Izpis napake na prikazovalniku (display-u) in opis napake	Kaj storiti?
	Neenakomerna razporeditev perila Po končanem pralnem programu ostane na prikazovalniku (display-u) prikazan simbol ☉.	Ročno prerazporedite perilo in zaženite program za ožemanje. Glejte dodaten opis pod TABELO MOTENJ IN NAPAK.
cln	Opozorilo sistema za zagon Steril tub (Samočistilnega programa)  Po končanem pralnem programu, se na prikazovalniku (display-u) izmenično prikazuje napis »cln« in »End«.	Priporočamo zagon Steril tub (Samočistilnega programa).
»PF«	Opozorilo ob izpadu električne energije (»PF«/Power Fail) 	Pranje je prekinjeno zaradi izpada električne energije. Za ponovni zagon pritisnite tipko (3) START/PAVZA .
	Neodzivnost vključenega prikazovalnika (display-a) in vseh tipk	Izvedite lastno (fizično) prekinitev in pritisnite na tipko (1) VKLOP/IZKLOP/PREKINITEV (RESET) in jo držite več kot 3 sekunde. Izklopite priključno vrvico iz vtičnice, nato jo ponovno vključite v vtičnico ter vklopite pralni stroj. Če se napaka ponovi pokličite serviserja.
	Pralni stroj v čakanju za nadaljevanje pralnega programa Na prikazovalniku (display-u) se prižiga in ugaša Čas do konca pranja ☒.	Za nadaljevanje pralnega programa pritisnite tipko (3) START/PAVZA ali izvedite lastno (fizično) prekinitev in pritisnite na tipko (1) VKLOP/IZKLOP/PREKINITEV (RESET) in jo držite več kot 3 sekunde.
	Priprava na odklepanje vrat Na prikazovalniku (display-u) se izmenično prižigajo in ugašajo lučke. 	Počakajte, da je proces zaključen. Če po koncu procesa ni izpisa napake, lahko zaženete nov program. Potrebno je črpanje vode. Počakajte, da se vrata odklenejo.
	Hrup in vibracije	Preverite, če so nogice pravilno izravnane in dobro prвите varovalne matice.

V primeru, da je v bobnu pralnega stroja perilo neenakomerno razporejeno ali da se tvori kepe oblačil, to lahko povzroča težave, kot so vibracije in hrupno delovanje pralnega stroja. Pralni stroj to zazna in zaradi tega se vklopi UKS* (*sistem neravnovesja).

Manjše polnitve perila (npr. ena brisača, ena jopica, kopalni plašč, itd.) ali materiale s posebnimi geometrijskimi lastnostmi, je praktično nemogoče enakomerno razporediti po obodu bobna pralnega stroja (npr. copati, veliki kosi, itd.). Zaradi tega se izvede večje število poizkusov ponovne razporeditve perila. To posledično privede do podaljševanja pralnega programa. V ekstremnih primerih se lahko zaradi neugodnih pogojev program zaključi brez ožemanja.

UKS* (* sistem neravnovesja) omogoča stabilno delovanje in daljšo življenjsko dobo pralnega stroja.

Če motnje kljub upoštevanju zgornjih nasvetov niste uspeli odpraviti, pokličite pooblaščen servis. Odprava okvare oziroma reklamacije, ki je nastala zaradi nepravilne priključitve ali uporabe pralnega stroja, ni predmet garancije. Stroške popravila v tem primeru krije uporabnik sam.

SERVISIRANJE

Pred klicem v servisno službo

Ko se obrnete na servisno službo, morate poznati tip (1), šifro pralnega stroja (2), oznako modela (3) in serijsko številko (4) pralnega stroja.

Tip, šifro pralnega stroja, oznako modela in serijsko številko, najdete na napisni (tipski) ploščici na sprednji steni odprtine vrat pralnega stroja.

⚠ V primeru okvare uporabljajte le odobrene nadomestne dele pooblaščenih proizvajalcev.

⚠ Odprava okvare oziroma reklamacije, ki je nastala zaradi nepravilne priključitve ali uporabe pralnega stroja, ni predmet garancije. Stroške popravila krije uporabnik sam.

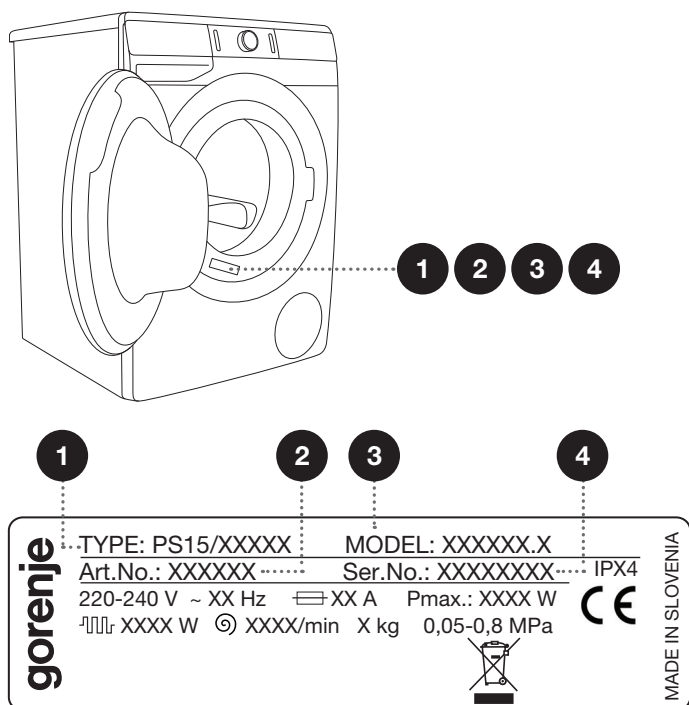

Dodatno opremo in pripomočke za vzdrževanje, si lahko ogledate na naši spletni strani: www.gorenje.com

NASVETI ZA PRANJE IN VARČNO UPORABO PRALNEGA STROJA

Novo barvaste tekstilne izdelke prvič operite ločeno od ostalega perila.

Močno umazano perilo perite v manjši količini in dozirajte več praškastega pralnega sredstva oziroma uporabite program predpranja.

Trdovratne madeže pred pranjem namažite s posebnim sredstvom za odstranjevanje madežev. Priporočamo NASVETE ZA ODSTRANJEVANJE MADEŽEV.

Pri malo umazanem perilu priporočamo izbiro programa brez predpranja, uporabo krajših programov (npr. **TIMECARE**) in izbiro nižje temperature pranja.

Ob pogostem pranju perila pri nizkih temperaturah in s tekočimi pralnimi sredstvi se lahko razvijejo klice, ki povzročajo neprijeten vonj v pralnem stroju. Za preprečevanje le-tega je priporočljivo, da občasno poženete Steril tub (Samočistilni program)  (glejte TABELO PROGRAMOV.)

Priporočamo, da se izogibate pranju zelo malih količin perila zaradi varčevanja z energijo in boljših karakteristik delovanja pralnega stroja.

Zloženo perilo pred vlaganjem v boben zrahljajte. Uporabljajte samo pralna sredstva za strojno pranje perila.

Kadar pride do prekomernega penjenja v pralnem stroju oziroma do izliva pene skozi dozirno posodo, je potrebno oprano perilo temeljito izprati z večjo količino vode. Izbrati morate pralni program brez uporabe pralnega sredstva.

Praška ali tekoča pralna sredstva dozirajte po navodilih proizvajalca, glede na temperaturo pranja, izbran program pranja, umazanost perila in trdoto vode.

Pri trdoti vode nad 14°dH je potrebna uporaba mehčalcev vode. Poškodba grelca, ki je lahko posledica nepravilne uporabe mehčalcev vode, ni predmet garancije. Podatek o trdoti vode preverite pri vašem lokalnem distributerju vode.

Ne priporočamo uporabo belilnih sredstev na osnovi klora, ker lahko poškodujejo grelec.

V dozirno posodo ne vstavljajte praškastega pralnega sredstva v kepah, ker se lahko zamaši cev v pralnem stroju.

Pri uporabi gosto-tekočih negovalnih sredstvih priporočamo redčenje z vodo, da preprečite zamašitev odtoka iz dozirne posode.

Tekoča pralna sredstva so namenjena programom brez predpranja.

Pri višjih vrtljajih ožemanja ostane v perilu manj vlage, zato je sušenje v sušilnem stroju bolj varčno in hitrejše.

Trdota vode	Trdotne stopnje			
	°dH (°N)	m mol/l	°fH(°F)	p.p.m.
1 - mehka	< 8,4	< 1,5	< 15	< 150
2 - srednja	8,4 - 14	1,5 - 2,5	15 - 25	150 - 250
3 - trda	> 14	> 2,5	> 25	> 250

☼ Podatek o trdoti vode preverite pri vašem lokalnem distributerju vode.

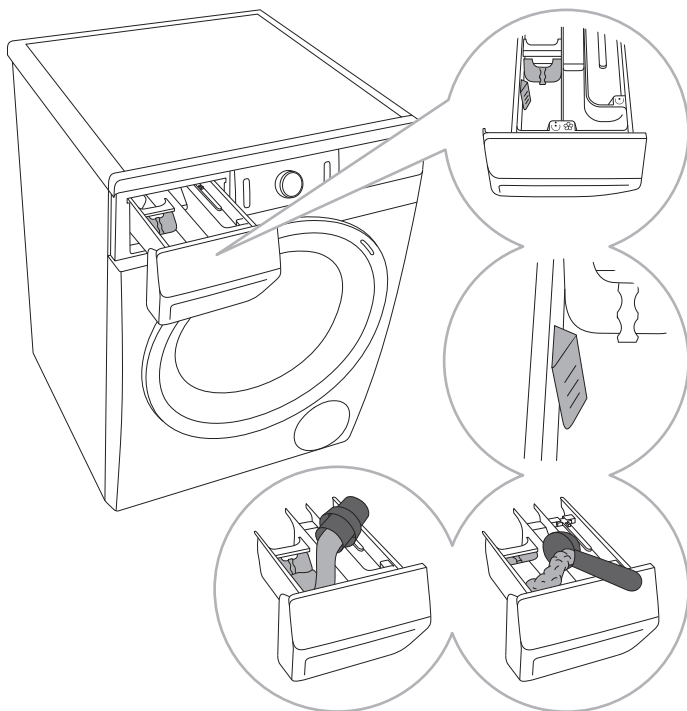

1 Pralnemu stroju je priložena zaporna ploščica, da lahko v prekat za pranje ☼ (levi prekat) nalijete tudi tekoče pralno sredstvo.

2 Kazalo nivoja praškastega in tekočega pralnega sredstva

3 Pri praškastem pralnem sredstvu morate zaporno ploščico dvigniti.

4 Pri tekočem pralnem sredstvu jo morate spustiti navzdol.

Simboli prekatov dozirne posode

- ☼ predpranje
- ☼ pranje
- ☼ mehčanje

☞ Priporočamo, da praškasto pralno sredstvo dodate tik pred pranjem. V nasprotnem primeru poskrbite, da bo dozirna posoda pred dodajanjem praškastega pralnega sredstva popolnoma suha, saj sicer obstaja možnost, da se bo praškasto pralno sredstvo pred začetkom pranja sprijelo.

☞ Mehčalno sredstvo dozirajte v dozirno posodo v prekat s simbolom ☼. Upoštevajte priporočila na embalaži sredstva za mehčanje.

☞ Prekata za mehčalno sredstvo ne napolnite nad oznako max. (najvišji označen nivo). V nasprotnem primeru bo mehčalno sredstvo prezgodaj steklo v perilo, kar poslabša učinek pranja.

NASVETI ZA ODSTRANJEVANJE MADEŽEV

Preden uporabite namenska sredstva za odstranjevanje madežev, lahko pri manjših, nezahtevnih madežih uporabite naravna sredstva, ki ne škodujejo okolju.

Vendar, ukrepati je potrebno takoj! Madeže je potrebno popivnati z vpojno gobico oziroma papirnato brisačo, nato pa izprati s hladno (mlačno) vodo, nikakor pa z vročo vodo!

Madež	Odstranitev madeža
Blato	Ko je madež suh, ga moramo pred pranjem v pralnem stroju najprej postrgati iz oblačila. Če je madež trdovraten, ga pred pranjem namočimo s sredstvom za odstranjevanje madežev, ki vsebujejo encime. V primeru, da madež ni trdovraten, perilo pred pranjem tretiramo s tekočim detergentom ali praškastim detergentom in vodo.
Antiperspirant	Perilo pred pranjem v pralnem stroju tretiramo s tekočim pralnim sredstvom. Pri trdovratnih madežih je potrebno tretiranje z odstranjevalci za madeže. Lahko pa med pranjem uporabimo belila, ki so na podlagi kisika.
Čaj	Perilo namakamo ali izperemo v hladni vodi in po potrebi dodajmo odstranjevalec madežev.
Čokolada	Perilo namakamo ali izperemo z mlačno milnico, nato nanesimo limonin sok in izperemo.
Črnilo	Pred pranjem v pralnem stroju tretiramo madež z odstranjevalci madežev. Lahko uporabimo tudi denaturiran alkohol. Perilo obrnemo z notranje strani navzven in pod madež položimo papirnato brisačko. Alkohol uporabimo na zadnji strani madeža. Na koncu postopka perilo dobro izperemo.
Flomasti	Na madež nanesimo v vodi raztopljen škrob. Ko se posuši, ga zdrgnemo s krtačo in nato operemo v pralnem stroju.
Hrana za dojenčke (madeži urina, blata, hrane)	Pred pranjem v pralnem stroju madeže namakamo v mlačni vodi vsaj pol ure. Za lažje odstranjevanje lahko vodi dodamo sredstva za odstranjevanje madežev, ki vsebujejo encime.
Trava	Pred pranjem v pralnem stroju perilo namakamo v sredstvu za odstranjevanje madežev, ki vsebuje encime. Madež trave lahko odstranimo tudi z namakanjem (cca. 1 uro) v razredčenem limoninem soku ali alkoholnem kislu.
Jajca	Perilo namakamo v sredstvu za odstranjevanje madežev, ki vsebujejo encime. Namakamo v hladni vodi vsaj 30 minut ali nekaj ur, če so madeži trdovratni. Nato operemo v pralnem stroju.
Kava	Perilo namočimo v slani vodi. Če madež ni svež, ga lahko omočimo z mešanico glicerina, amonijaka in alkohola.
Krema za čevlje	Na madež nanesimo jedilno olje in izperemo.

Madež	Odstranitev madeža
Kri	Svež madež - perilo speremo s hladno vodo in nato operemo v pralnem stroju. Posušen madež - perilo namočimo v sredstvu za odstranjevanje madežev, ki vsebujejo encime. Nato operemo v pralnem stroju. Če madež ostane na perilu, ga poskusimo odstraniti z belilom, ki je primerno za vrsto tkanine.
Lepila, žvečilni gumiji	Perilo damo v vrečko in postavimo v zamrzovalnik, da se madež strdi, nato ga s topim nožem odstranimo. Mesto madeža nato razredčimo z odstranjevalcem madeža za predpranje in dobro izperemo. Perilo nato operemo kot običajno
Ličila	Za predpranje uporabimo odstranjevalec madežev, nato operemo v pralnem stroju.
Maslo	Pred pranjem v pralnem stroju na madež naneseemo sredstvo za odstranjevanje madežev. Nato izperemo z vročo vodo (koliko tkanina dopušča).
Mleko	Perilo namakamo v sredstvu za odstranjevanje madežev, ki vsebujejo encime. Namakamo vsaj 30 minut ali nekaj ur, če so madeži trdovratni. Nato operemo v pralnem stroju.
Sadni sok	Madež lahko namažemo z mešanico soli in vode. Pustimo delovati nekaj časa in izperemo. Pred pranjem v pralnem stroju lahko na madež naneseemo sodavico, alkoholni kis ali limonin sok. Pri starem madežu lahko uporabimo glicerini, ki ga po 20 minutah delovanja speremo s hladno vodo, nato pa perilo operemo v pralnem stroju.
Vino	Perilo namakamo v hladni vodi vsaj 30 minut. Pri tem uporabimo tudi sredstvo za odstranjevanje madežev. Nato operemo v pralnem stroju.
Vosek	Oblačilo damo v zamrzovalnik, da se vosek strdi, nato ga postrgamo. Preostanek voska na oblačilu odstranimo tako, da na oblačilo položimo papirnato brisačo in z likalnikom segrevamo dokler se vosek na prime na papir.
Znoj	Pred pranjem v pralnem stroju v madež dobro vtremo tekoče pralno sredstvo.
Žvečilni gumi	Oblačilo damo v zamrzovalnik, da se žvečilni gumi strdi, nato pa ga postrgamo. Perilo nato operemo v pralnem stroju.

ODSTRANITEV

Za **embaliranje** izdelkov uporabljamo okolju prijazne materiale, ki jih je možno brez nevarnosti za okolje ponovno predelati (reciklirati), deponirati ali uničiti. V ta namen so embalažni materiali tudi ustrezno označeni.











Simbol na izdelku ali njegovi embalaži označuje, da z izdelkom ni dovoljeno ravnati kot z običajnimi gospodinjskimi odpadki. Izdelek odpeljite na ustrezno zbirno mesto za predelavo električne in elektronske opreme.

Pri **odstranitvi** odsluženega pralnega stroja poskrbite za odstranitev priključne vrvice in uničenje stikala vrat, da se vrata ne morejo zapreti (varnost za otroke).

S pravilnim načinom **odstranjevanja** izdelka boste pomagali preprečiti morebitne negativne posledice in vplive na okolje in zdravje ljudi, ki bi se lahko pojavile v primeru nepravilnega odstranjevanja izdelka. Za podrobnejše informacije o odstranjevanju in predelavi izdelka se obrnite na pristojen mestni organ za odstranjevanje odpadkov, komunalno službo ali na trgovino, v kateri ste izdelek kupili.

TABELA ČASOV IN OBRATOV OŽEMANJA





Programi	Temp. [°C]	NORMALCARE (osnovna/ prednastavljena)	OBRATI OŽEMANJA
		Čas pranja [min]	[vrt./min.]
 Cotton black (Bombaž črno)	40	62	** 1000
	30	59	
 Cotton color (Bombaž barvno)	60	182	* 1200
	40	192	
	30	106	
	20	97	
	--	94	
 Cotton white (Bombaž belo)	90	200	* 1200
	60	174	
	40	184	
 Mix (Mešano perilo/Sintetika)	60	129	** 1000
	40	117	
	30	114	
	20	63	
	--	59	
 Wool/Handwash (Volna/Ročno pranje)	40	50	** 800
	30	49	
	--	37	
 Speed 20' (Hitro pranje 20')	30	20	** 1000
 Power 59' (Intenzivno 59')	40	59	** 1200
 Steril tub (Samočistilni program)	--	112	-
 Rinse/Softening (Izpiranje/Mehčanje) (Delni program)	--	32	* 1200

* Obrate ožemanja lahko spreminjate do maksimalnih obratov

** Odvisno od modela

□ Standardni program

-- Hladno pranje

Programi		Temp. [°C]	NORMALCARE (osnovna/ prednastavljena)	OBRATI OŽEMANJA
			Čas pranja [min]	[vrt./min.]
	Spin/Drain (Obrati centrifuge- Ožemanja/Črpanje (Delni program)	--	17	* 1200
	Sports (Športna oblačila)	40	41	** 1000
		30	39	
	Eco 40-60	-	175	* 1200
	Allergy care (Protialergijski program)	90	143	* 800
		60	118	
		40	98	
	Auto wash (Avtomatsko pranje)	30	93	* 1200

* Obrate ožemanja lahko spreminjate do maksimalnih obratov

** Odvisno od modela

□ Standardni program

-- Hladno pranje

 Zaradi nizke temperature vode, nizke omrežne napetosti in različne polnitve perila, se lahko čas pranja spreminja, kar se sproti korigira na prikazovalniku (display-u).

 Zaradi odstopanj v vrsti in količini perila, centrifugiranju, nihanju električnega toka ter temperaturi in vlagi okolice, se lahko izmerjene vrednosti trajanja programa in porabe električne energije pri končnem uporabniku razlikujejo od navedenih.

INFORMACIJSKI LIST IZDELKA v skladu z Delegirano uredbo Komisije (EU) 2019/2014

(odvisno od modela)

Ime dobavitelja ali blagovna znamka:					
Naslov dobavitelja ^(b):					
Identifikacijska oznaka modela:					
Spolšni parametri izdelka:					
Parameter	Vrednost		Parameter	Vrednost	
Nazivna zmogljivost ^(a) (kg)	x,x		Mere v cm	Višina	x
				Širina	x
				Globina	x
EEL _w ^(a)	x,x		Razred energijske učinkovitosti ^(a)	[A/B/C/D/E/F/G] ^(c)	
Indeks učinkovitosti pranja ^(a)	x,xx		Učinkovitost izpiranja (g/kg) ^(a)	x,x	
Poraba energije v kWh na cikel na podlagi programa eco 40-60. Dejanska poraba energije je odvisna od načina uporabe aparata.	x,xxx		Poraba vode v litrih na cikel na podlagi programa eco 40-60. Dejanska poraba vode je odvisna od načina uporabe aparata in trdote vode.	x	
Najvišja temperatura v obdelanem tekstilu ^(a) (°C)	Nazivna zmogljivost	x	Vsebnost preostale vlage ^(a) (%)	Nazivna zmogljivost	x
	Polovica	x		Polovica	x
	Četrtnina	x		Četrtnina	x
Hitrost ožemanja ^(a) (vrt./min.)	Nazivna zmogljivost	x	Razred učinkovitosti ožemanja ^(a)	[A/B/C/D/E/F/G] ^(c)	
	Polovica	x			
	Četrtnina	x			
Trajanje programa ^(a) (h:min)	Nazivna zmogljivost	x:xx	Vrsta	[vgradni/ samostoječi]	
	Polovica	x:xx			
	Četrtnina	x:xx			
Emisije akustičnega hrupa, ki se prenaša po zraku, v fazi ožemanja ^(a) (dB(A) glede na 1 pW)	x		Razred emisij akustičnega hrupa, ki se prenaša po zraku ^(a) (faza ožemanja)	[A/B/C/D] ^(c)	
Stanje izključenosti (W)	x,xx		Stanje pripravljenosti (W)	x,xx	
Zamik vklopa (W) (če je na voljo)	x,xx		Omrežno stanje pripravljenosti (W) (če je na voljo)	x,xx	

Minimalno trajanje garancije za aparat, ki jo ponuja dobavitelj ^(b):	
Ta izdelek je zasnovan tako, da med ciklom pranja sprošča srebrove ione	[DA/NE]

Dodatne informacije:

Povezava do spletnega mesta dobavitelja, kjer so na voljo informacije iz točke 9 Priloge II k Uredbi Komisije (EU) 2019/2023 ^(a) ^(b):

- ^(a) Za program eco 40-60.
- ^(b) Spremembe teh postavk se ne štejejo za relevantne za namene odstavka 4 člena 4 Uredbe (EU) 2017/1369.
- ^(c) Če zbirka podatkov o izdelkih samodejno ustvari dokončno vsebino te celice, teh podatkov dobavitelju ni treba vnesti.

STANJE NIZKE PRIPRAVLJENOSTI

V kolikor po vklopu pralnega stroja (tipka (1) **VKLOP/IZKLOP/PREKINITEV (RESET)**) ne zaženete nobenega programa oziroma ne izberete nobenih nastavitvev, se zaradi varčevanja z energijo prikazovalnik (display) ugasne po 5 minutah in gre v stanje pripravljenosti.

Prikazovalnik (display) se bo ponovno aktiviral z vrtenjem gumba (2) za izbiro programa ali s pritiskom na tipko (1) **VKLOP/IZKLOP/PREKINITEV (RESET)**. Pri nekaterih modelih bo zasvetila tudi lučka v bobnu pralnega stroja. V kolikor po končanem programu ne naredite ničesar, se bosta zaradi varčevanja z energijo, prikazovalnik (display) in lučka v bobnu ugasnila po 5 minutah.

P_o = ponderirana moč v stanju izklopa [W]	< 0,5
P_l = ponderirana moč v stanju pripravljenosti [W]	< 0,5
T_l = čas v stanju pripravljenosti [min]	5,00

Pridružujemo si pravico do morebitnih sprememb in napak v navodilu za uporabo.

