

NAVODILA ZA UPORABO

STEKLOKERAMIČNA KUHALNA PLOŠČA

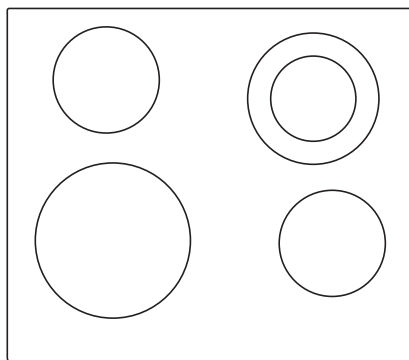

Zahvaljujemo se vam za zaupanje pri nakupu našega aparata.

Za lažjo uporabo izdelka smo priložili podrobna navodila. Ta naj vam pomagajo, da se boste kar najhitreje seznanili s svojim novim aparatom.

Prepričajte se, da ste prejeli nepoškodovan aparat. Če ugotovite transportno poškodbo, se, prosimo, povežite s prodajalcem, pri katerem ste kupili aparat ali pa z območnim skladiščem, od koder je bil dobavljen. Telefonsko številko najdete na računu oziroma dobavnici.

Navodila za vgradnjo in priključitev so priložena na ločenem listu.

Navodila za uporabo, vgradnjo in priključitev aparata lahko najdete tudi na naši spletni strani:

<http://www.gorenje.com>

V navodilih boste opazili simbole, ki imajo naslednje pomene:

 **INFORMACIJA!**
Informacija, nasvet, namig ali priporočilo

 **OPOZORILO!**
Opozorilo - splošna nevarnost

Kazalo

Varnostna opozorila	4
Ostala pomembna varnostna opozorila	6
Pred priključitvijo aparata	6
Opis aparata	7
Tehnični podatki	7
Pred prvo uporabo	7
Steklokeramična površina	8
Nasveti pri uporabi posode	8
Varčevanje z energijo	8
Upravljanje kuhališča	9
Upravljalna enota	9
Vklop kuhališča	10
Vklop kuhalnih polj	10
Avtomatika za hitro segrevanje	11
Tabela kuhalne avtomatike	11
Dodatno grelna polje	12
Grelna polja s povečano močjo	12
Otroška zaščita/zaklepanje	13
Časovne funkcije	14
Začasna zaustavitev kuhanja - Stop&Go (premor)	15
Funkcija spomina	15
Samodejni izklop	15
Izklop kuhalnega polja	15
Prikazovalnik preostale toplote	15
Omejitev trajanja delovanja	16
Izklop celotnega kuhališča	16
Uporabnikove nastavitve	17
Čiščenje in vzdrževanje	18
Tabela motenj in napak	19
Vgradnja kuhalne plošče	20
Postopek vgradnje	20
Nameščanje pritrditvene sponke	22
Prezračevalne odprtine spodnjega kuhinjskega elementa	22
Poravnana vgradnja v pult - flush mount	23
Nameščanje penastega tesnila	27
Priključitev kuhalne plošče na električno omrežje	28
Shema priključitve	28
Odlaganje	31

Varnostna opozorila



POMEMBNA VARNOSTNA OPOZORILA - POZORNO PREBERITE NAVODILA IN JIH SHRANITE ZA V PRIHODNJE.

Otroci, stari osem let in več ter osebe z zmanjšanimi fizičnimi, senzoričnimi in umskimi zmožnostmi ali s pomanjkljivim znanjem ter izkušnjami lahko uporabljajo ta aparat pod ustreznim nadzorom ali če so prejeli ustrezna navodila glede varne uporabe aparata in če razumejo nevarnosti, ki so povezane z uporabo aparata. Otroci naj se ne igrajo z aparatom. Otroci naj ne čistijo aparata in naj ne opravljajo vzdrževalnih opravil na njem brez ustreznega nadzora.

OPOZORILO: Aparat in nekateri dostopni deli aparata se med uporabo močno segrejejo. Pazite, da se ne dotaknete grelnih elementov.

Otroci, mlajši od 8 let, naj bodo ves čas pod nadzorom.

Ne čistite aparata s parnimi ali visokotlačnimi čistilci, saj lahko to privede do električnega udara.

Aparat ni namenjen upravljanju z zunanjimi programskimi urami ali posebnim nadzornim sistemom.

Naprava za izklop mora biti vgrajena v fiksno napeljavo v skladu z navodili za električne povezave.

Poškodovano priključno vrstico sme zamenjati le proizvajalec ali pooblaščen serviser oz. druga strokovno usposobljena oseba, saj je sicer takšno opravilo lahko nevarno (samo za aparate s priključno vrstico).

OPOZORILO: Če je steklena površina kuhališča razpokana, izklopite aparat, da preprečite nevarnost električnega udara. Izklopite vsa stikala kuhalnih mest in odvijte varovalko oziroma izklopite glavno varovalko, tako da je aparat popolnoma odklopljen iz električnega omrežja.

OPOZORILO: Kuhanje z mastjo ali oljem na kuhališču brez nadzora je lahko nevarno in lahko povzroči požar. NIKOLI ne poskusite pogasiti ognja z vodo. Izklopite aparat in prekrijte plamen s pokrovom ali vlažno krpo.

OPOZORILO: Nevarnost požara: ne shranjujte nobenih predmetov na površini kuhališča.

POZOR: Proces kuhanja mora biti nadzorovan. Tudi kratkotrajen proces kuhanja mora biti neprestano nadzorovan.

OPOZORILO: Aparat je namenjen izključno kuhanju. Ne uporabljajte ga v kakršen koli drug namen, npr. za ogrevanje prostora. Na kuhališča ne postavljajte prazne posode.

OPOZORILO: Uporabite samo varovala za kuhališče, ki jih je oblikoval proizvajalec kuhalnega aparata ali ki jih proizvajalec v navodilih za uporabo priporoča kot primerna varovala za ta aparat. Uporaba neprimernih varoval lahko povzroči nesrečo.

Po uporabi izklopite kuhalno polje z ustreznimi upravljalnimi elementi; ne zanašajte se zgolj na sistem za zaznavanje posode.

Aparat sme priključiti le servisna služba ali pooblaščen strokovnjak. Pri nestrokovnih posegih v aparat in popravilih aparata obstaja nevarnost resnih telesnih poškodb in poškodb aparata.

Ostala pomembna varnostna opozorila

Aparat je namenjen uporabi v gospodinjstvu. Ne uporabljajte ga v kateri koli drug namen (za ogrevanje prostora, sušenje živali, papirja, tkanin ali zelišč itd.), saj v takih primerih obstaja nevarnost poškodbe ali požara.

Aparat sme priključiti le servisna služba ali pooblaščen strokovnjak. Pri nestrokovnih posegih v aparat in popravilih aparata obstaja nevarnost resnih telesnih poškodb in poškodb aparata.

Če imate v bližini aparata na vtičnico priključen drug električni aparat pazite, da priključna vrvica ne pride v stik z vročimi kuhalnimi mesti.

Če je napajalni kabel poškodovan, ga mora zamenjati proizvajalec ali njegov pooblaščen serviser, da se izognete nevarnosti.

Če steklokeramično kuhalno površino uporabljate kot odlagalno površino, lahko pride do poškodb ali odrgnin. Zaradi nevarnosti taljenja oziroma požara ter poškodbe kuhalne površine ne smete v nobenem primeru na njej pogrevati hrane v aluminijasti foliji ali posodi iz umetne snovi.

Pod aparatom ne shranjujte temperaturno občutljivih predmetov na primer čistil, razpršil ipd.

Do morebitnega neujemanja barvnih nians med različnimi aparati ali sestavnimi elementi znotraj iste oblikovalske linije lahko prihaja zaradi različnih dejavnikov, kot so npr. različni koti, pod katerimi gledate aparate, različna barvna ozadja, materiali ter osvetljenost prostora.

Pred priključitvijo aparata



OPOZORILO!

Pred priključitvijo aparata natančno preberite navodilo za uporabo. Odprava okvare oziroma reklamacija, ki bi nastala zaradi nepravilne priključitve ali uporabe aparata, ni predmet garancije.

Opis aparata



INFORMACIJA!

Funkcije in oprema aparata so odvisne od modela.

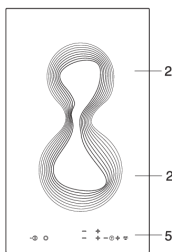
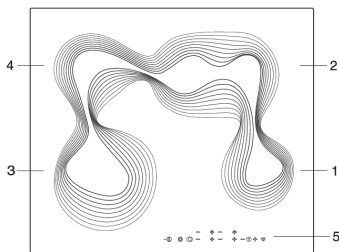

1. Kuhalno polje zadaj (levo)
2. Kuhalno polje spredaj (levo)
3. Kuhalno polje zadaj desno
4. Kuhalno polje spredaj desno
5. Upravljanje kuhališča

Tehnični podatki

(odvisno od modela)



- A. Serijska številka
- B. Šifra
- C. Tip
- D. Blagovna znamka
- E. Model
- F. Tehnični podatki
- G. Znaki skladnosti

Napisna tablica z osnovnimi podatki o aparatu je nameščena na spodnji strani kuhalne plošče. Natančne podatke o tipu in modelu lahko razberete iz garancijskega lista.

Pred prvo uporabo

Steklokeramično površino očistite z vlažno krpo in nekaj čistila za ročno pomivanje posode. Ne uporabljajte agresivnih čistil, kot so na primer groba čistila, ki povzročajo praske, gobice za posodo, odstranjevalci rje ali madežev.

Pri začetni uporabi se lahko pojavi značilen vonj "po novem", ki sčasoma izgine.

Steklokeramična površina

- Plošča je odporna na temperaturne spremembe.
- Ne uporabljajte počene ali zlomljene steklokeramične plošče. Padec predmeta na ploščo z ostrim robom, lahko povzroči lom plošče. Posledice so vidne takoj ali šele čez nekaj časa.
- Če se pojavi kakršnakoli vidna razpoka, takoj prekinite dovod električne energije aparatu.
- Pazite, da bodo kuhalna polja in dno posode čista ter suha, da je omogočeno dobro prevajanje toplote in se grelna površina ne poškoduje.
- Na kuhhalno polje ne postavljajte prazne posode. Kuhhalno polje se lahko poškoduje, če nanj postavite prazno posodo. Preden postavite posodo na kuhhalno polje, dno posode do suhega obrišite, da je omogočeno prevajanje toplote.

Nasveti pri uporabi posode

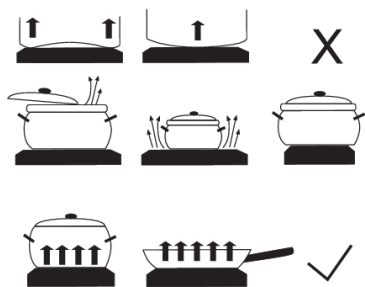

- Uporabljajte kakovostno posodo z ravnim in stabilnim dnom.
- Dno posode in kuhhalno polje naj bosta enakega premera.
- Posoda iz ognjevarnega stekla s posebej brušenim dnom je primerna za uporabo na kuhhalnih ploščah, če ustreza premeru kuhalnega mesta. Posode z večjim premerom lahko počijo zaradi termične napetosti.
- Posoda naj bo postavljena na sredino kuhalnega polja.

- Kadar uporabljate lonec pod pritiskom (ekonom lonec), ga nadzorujte, dokler ni dosežen pravi pritisk. Kuhhalno mesto naj najprej obratuje z največjo močjo, nato pa po navodilih proizvajalca lonca z ustreznim senzorjem pravočasno zmanjšate obratovalno moč.
- Pazite, da bo v loncu na pritisk, oziroma v vseh ostalih loncih in posodah vedno dovolj tekočine, saj uporaba praznega lonca na kuhhalni plošči zaradi pregrevanja poškoduje tako lonec kot kuhhalno polje.
- Pri uporabi posebne posode morate upoštevati navodila proizvajalca.

Varčevanje z energijo

- Pri nakupu bodite pozorni na dejstvo, da je na posodi običajno naveden premer zgornjega dela oz. pokrova, ki je pogosto večji od premera dna posode.
- Jedi z dolgim časom kuhanja pripravljajte v loncu pod pritiskom (ekonom lonec). Pazite da bo v loncu na pritisk vedno dovolj tekočine, saj lahko v primeru, da je na kuhhalni plošči prazen lonec, pride do pregrevanja, ki poškoduje tako lonec kot kuhhalno polje.
- Posodo oz. lonce po možnosti vedno zaprite s pokrovko ustrezne velikosti. Uporabljajte posodo, ki bo ustrezala količini hrane, ki jo pripravljate. Če uporabljate veliko, le delno napolnjeno posodo, boste porabili precej več energije.

Upravljanje kuhališča

Upravljalna enota

(odvisno od modela)

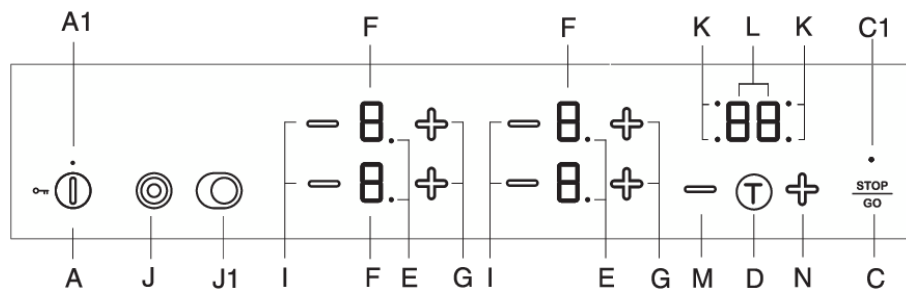

A Tipka za vklop/izklop kuhališča in zaklepanje

A1 Signalna lučka za prikaz vklopljenega aparata

C Tipka začasne prekinitve kuhanja

C1 Signalna lučka za prikaz začasne prekinitve

D Tipka za nastavitev opozorilnika ali izklopne ure

E Signalna lučka za prikaz dodatnega ogrevalnega kroga

F Prikazovalniki stopnje moči oziroma preostanka toplote

G Tipka za povečevanje vrednosti nastavitve moči (+)

I Tipka za zmanjševanje vrednosti nastavitve moči (-)

J Tipka za vklop/izklop levega dodatnega ogrevalnega polja

J1 Tipka za vklop/izklop desnega dodatnega ogrevalnega polja

K Signalna lučka za prikaz časovno krmiljenih kuhalnih polj

L Prikazovalnik časa

M Tipka za zmanjšanje nastavitve programske ure

N Tipka za povečanje nastavitve programske ure

Vklop kuhališča

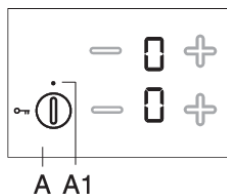

Z dotikom tipke (1 sekundo) vklop/izklop (A) vključite kuhališče. Na vseh prikazovalnikih stopnje moči se pojavi prikaz "0" . Oglasi se kratek zvočni signal in nad tipko za vklop sveti signalna lučka.



INFORMACIJA!

Če v 10 sekundah ne vključite nobenega kahalnega polja, se kuhališče izključi.

Vklop kahalnih polj



Po vklopu kuhališča v naslednjih 10 sekundah vklopite željeno kahalno polje. S tipkama \ominus ali \oplus za izbrano kahalno polje izberite zeleno nastavitev. Če se najprej dotaknete tipke \oplus , nastavite moč delovanja "9" . Če se najprej dotaknete tipke \ominus , nastavite moč delovanja "4" .

Sprememba nastavitev moči kahalnih polj

Moč kuhanja lahko kadarkoli spremenite z dotikanjem pripadajoče tipke \ominus ali \oplus . Če želite hitreje nastaviti ali spremeniti moč delovanja, se dotaknete tipke \ominus ali \oplus in jo držite.

Pogrevalna funkcija kahalnih polj

Pogrevalno polje je namenjeno za odlaganje posod z že skuhanimi jedmi, da te ostanejo tople. Funkcijo vklopite tako, da izberete nastavitev \cup , ki se nahaja med nastavitvijo 0 in vrednostjo 1.

Avtomatika za hitro segrevanje

Vsa kuhalna polja imajo poseben mehanizem, zaradi katerega ob začetku kuhanja ne glede na dejansko nastavljeno stopnjo polje deluje s polno močjo. Po določenem času se moč polja preklopi nazaj na prvo nastavljeno vrednost (od 1 do 8).

Avtomatika za hitro segrevanje je primerna za jedi, ki jih najprej segrejete pri najvišji moči, nato pa pustite, da se kuhajo dalj časa.

Avtomatika za hitro segrevanje ni primerna za jedi, ki se pražijo, cvrejo ali dušijo in jih je treba pogosto obračati, zalivati ali mešati ter za jedi, ki morajo dalj časa vreti v loncu na pritisk.

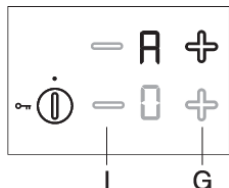

Kuhalno polje mora biti izklopljeno (na prikazovalniku je stopnja "0" .

Pritisnite pripadajočo tipko  in jo zadržite okoli 3 sekunde, da se oglasi kratek zvočni signal. Na prikazovalniku izmenično utripa "A" ter "9" . Znižajte moč na stopnjo kasnejšega kuhanja. Na prikazovalniku stopnje kuhanja se menjaje prikazuje znak "A" ter izbrana stopnja. Ko čas segrevanja z dodatno močjo poteče se kuhalno polje preklopi na izbrano stopnjo, ki je tudi neprekinjeno izpisana na prikazovalniku.

Tabela kuhalne avtomatike

Stopnja moči	1	2	3	4	5	6	7	8
Čas močnega segrevanja (min)	1:00	2:00	4:50	6:30	8:30	2:30	3:30	4:30

Če med delovanjem kuhalne avtomatike zmanjšate moč kuhanja na tem polju, se kuhalna avtomatika izklopi.

Avtomatiko lahko izklopite, da izberete željeno kuhalno polje in znižate stopnjo na "0" in nastavite novo stopnjo kuhanja.

Jed/način priprave	Količina	Stopnja moči	Trajanje priprave (min)
Juha/pogrevanje	0,5 - 1 l	A 7 - 8	4 - 7
Mleko/pogrevanje	0,2 - 0,4 l	A 1 - 2	4 - 7
Riž/kuhanje	125 g - 250 g cca 300 ml - 600 ml vode	A 2 - 3	20 - 25
Slan krompir/kuhanje v oblicah	750 g - 1,5 kg	A 5 - 6	25 - 38
Sveža zelenjava/kuhanje narezana	0,5 - 1 kg cca 400 ml - 600 ml vode	A 4 - 5	18 - 25

- V tabeli so navedeni primeri nekaterih jedi za katere je primerna uporaba avtomatike za segrevanje.
- Navedene vrednosti so orientacijske in so odvisne od drugih parametrov pri kuhanju (npr. vrsta in kvaliteta posode, količina dodatne vode).
- Manjše količine, ki so navedene veljajo za manjša kuhalna polja, večje, pa za večja kuhalna polja.

Dodatno grelno polje

(odvisno od modela)

Na določenih kuhalnih poljih (odvisno od modela) lahko vključite dodatni grelni krog.

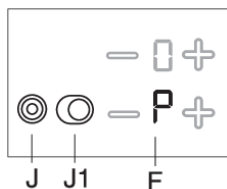

Vklop dodatnega grelnega polja

- V izbranem kuhalnem polju, kjer že imate nastavljeno stopnjo segrevanja, lahko vključite dodatni grelni krog s pritiskom na tipko (J/J1). Signalna lučka (E) poleg prikazovalnika sveti.
- Kuhalno stopnjo izbirate za oba kroga skupaj.
- Če ima kuhalno polje tudi tretje grelo, ga vključite z zaporednim pritiskanjem tipke (J/J1), tako da zraven prikazovalnika moči svetita dve signalni lučki (E).

Izklop dodatnega grelnega polja

- Dodatni krog lahko izključite z zaporednim pritiskanjem na pripadajočo tipko (J/J1) izbranega kuhalnega polja.

Grelna polje s povečano močjo

(odvisno od modela)

Pri določenih modelih lahko na grelnem polju levo spredaj, označenem s "P" ali "»", vklopite povečano moč segrevanja. To vam omogoči hitrejšo segrevanje posode in jedi.

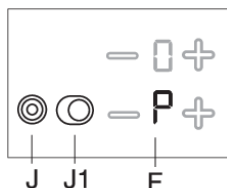

Vklop povečane moči

- Izberite kuhalno polje levo spredaj.
- Pritisnite tipko (J) za dodatni grelni krog oziroma za povečanje moči. Na prikazovalniku stopnje moči se izpiše črka "P" in kuhalno polje kmalu močno zažari.

Izklop povečane moči

Povečano moč lahko izklopite na dva načina:

- Pritisnite na tipko (J). Povečana moč se izklopi in se povrne na enako segrevanje, kot je bilo pred vklopom.
- Z nadaljnim pritiskanjem na tipko = lahko zmanjšate moč na zeleno stopnjo.

INFORMACIJA!

Grelna polje s povečano močjo "P" ima zelo veliko moč segrevanja, zato sosednje zgornje polje ne more biti istočasno nastavljeno na maksimalno moč, ampak največ do stopnje 7. V primeru da ste imeli levo zadnje kuhalno polje nastavljeno na stopnjo 8, 9, ali pa vklopljeno kuhalno avtomatiko, potem pa ste aktivirali povečano moč na levem sprednjem polju, se segrevanje levega zadnjega polja samodejno zmanjša na stopnjo 7, kuhalna avtomatika se izklopi.

INFORMACIJA!

Vsako kuhhalno polje ima vgrajeno zaščito pred prevelikim segrevanjem. Če na polju nimate posode ali pa če prenos toplote na jed ni zadosten, se segrevanje za nekaj sekund samodejno izklopi. Še posebej je to izrazito na grelnem polju s povečano močjo, kjer je moč veliko večja in lahko hitreje pride do pregrevanja.

Otroška zaščita/zaklepanje

Na kuhališču lahko aktivirate otroško zaščito oziroma zaklepanje, ki onemogoči enostaven in hiter vklop aparata.

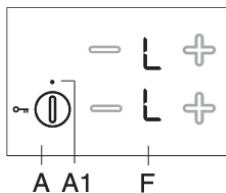

Zaklepanje kuhališča

Kuhališče mora biti izklopljeno. Dotaknite se tipke za vklop/izklop in jo držite pritisnjeno 3 sekunde. Na prikazovalnikih moči kuhalnih polj se prikaz "0" spremeni v znak "L". Kuhališče je sedaj zaklenjeno. Po nekaj sekundah se kuhališče samodejno izklopi.

Odklepanje kuhališča

Kuhališče odklenete na enak način, kot ste ga prej zaklenili. Kuhališče mora biti izklopljeno. Dotaknite se tipke za vklop/izklop in jo držite pritisnjeno 3 sekunde. Na vseh prikazovalnikih moči kuhalnih polj se prikaz "L" spremeni v znak "0". Kuhališče je sedaj odklenjeno in pripravljeno za delovanje.

INFORMACIJA!

Če je v načinu za uporabnikove nastavitve aktivirana funkcija zaklepanja pred otroki (glej poglavje "Način za uporabnikove nastavitve"), se kuhališče samodejno zaklene ob vsakem izklopu.

Časovne funkcije

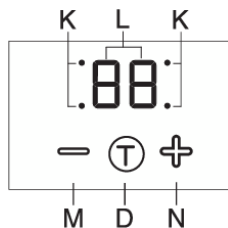

Nastavite lahko čas med 1 in 99 minut. Ta funkcija omogoča dva načina uporabe:

1 Odštevanje nastavljenega časa

Z dotikom tipke za nastavev izklopne ure / opozorilnika (D) vklopite uro.

Na prikazovalniku ure (L) se prikaže "0" . Z dotikom tipk \oplus (N) in \ominus (M) nastavite čas v območju 1-99 minut.

- Po izteku nastavljenega časa se oglašča alarm, kuhhalno polje pa se ne izključi.
- Alarm izklopite z dotikom na poljubno tipko, oziroma se po določenem času izklopi sam.
- Opozorilna funkcija ostane aktivna tudi ko kuhališče izklopite s tipko (A).
- Zadnja minuta odštevanja se prikazuje v sekundah.

2 Časovno krmiljenje izbranega kuhhalnega polja

Ta funkcija omogoča, da za izbrano kuhhalno polje, ki že ima nastavljeno stopnjo kuhanja, izberete čas delovanja. Po preteku tega časa se kuhhalno polje avtomatično izključi. Z dotikom tipke za nastavev izklopne ure / opozorilnika (D) vklopite uro. Na prikazovalniku ure (L) se prikaže "0" . S ponovnim dotikom tipke (D) začne utripati pripadajoča pika (K), ki označuje izbrano kuhhalno polje.

- Z dotikanjem \oplus in \ominus nastavite čas v območju 1-99 minut.
- Ko ste vrednost nastavili se začne odštevanje časa. Še naprej pa utripa pripadajoča pika (K), ki označuje časovno krmiljeno kuhhalno polje.
- Po poteku nastavljenega časa delovanja se oglasi zvočni signal, kuhhalno polje se izklopi. Na uri utripa vrednost "0" . Alarm izklopite z dotikom na poljubno tipko, oziroma se po določenem času izklopi sam.

INFORMACIJA!

Nastavite lahko čas kuhanja posebej za vsako kuhhalno polje. Če imate nastavljenih več časovnih funkcij, se na prikazovalniku izmenično vsakih nekaj sekund prikazuje pripadajoči preostali čas. To je prikazano tako, da utripa pripadajoča signalna lučka, ki označuje kuhhalno polje.

Spreminjanje nastavljenega časa kuhanja

- Čas kuhanja lahko spremenite kadarkoli med delovanjem.
- Z dotikanjem tipke za nastavev izklopne ure (D) izberite časovni prikaz željenega kuhhalnega polja. Utripa pripadajoča signalna lučka (K).
- Z dotikom tipke \oplus ali \ominus (N) in (M) nastavite novi zeleni čas kuhanja.

Pogled preostalega časa kuhanja

Če imate aktiviranih več časovnih nastavev, lahko preostali čas kuhanja prikličete z dotikanjem tipke (D).

Brisanje nastavljenega časa

- Izberite zelen prikaz ure s pritiskanjem na tipko (D) (gl. poglavje Spreminjanje nastavljenega časa kuhanja) – prikaže se nastavljena ura in utripa pripadajoča signalna lučka, ki označuje kuhhalno polje.

- Z dotikanjem tipke \ominus (M) nastavite vrednost na "0" ali pa s sočasnim pritiskom na tipko \oplus in \ominus (M) vrednost takoj postavite na "0" .

Začasna zaustavitev kuhanja - Stop&Go (premor)

Funkcija Stop&Go vam omogoča, da začasno prekinete kuhanje, pri čemer se vse nastavitve ohranijo. Kuhanje začasno prekinete tako, da se dotaknete tipke Stop&Go (C). Nad tipko zasveti signalna lučka (C1). Nastavitve na prikazovalnikih začnejo utripati. Vse nastavitve se zamrznejo, kuhalna polja se ne ogrevajo.

Vse tipke razen Vklop/izklop ter Stop&Go so neaktivne.

Funkcijo Stop&Go izklopite s ponovnim dotikom na tipko Stop&Go. Signalna lučka (C1) ugasne.

Če funkcije Stop&Go ne izklopite, se celotno kuhališče po 10 min. samodejno izklopi.

Funkcija spomina

Funkcija spomina omogoča, da v 5 sekundah po izklopu kuhališča obnovite zadnje izbrane nastavitve. To je priročno, na primer, če s pritiskom na tipko za vklop/izklop pomotoma izklopite celotno kuhališče ali če zaradi polite tekočine preko tipk pride do samodejnega izklopa.

Po izklopu s tipko za vklop/izklop imate 5 sekund časa, da ponovno vklopite nadzorno ploščo in nadaljnjih 5 sekund, da pritisnete tipko za obnovitev nastavitve (tipko Stop&Go). V času teh 5 sekund signalna lučka nad tipko za obnovitev nastavitve utripa. Na kuhalni plošči se obnovijo vse nastavitve, ki so bile pred izklopom.

Samodejni izklop

Kadar so med kuhanjem tipke aktivirane predolgo (polita tekočina ali predmet postavljen preko senzorskih tipk) se po 10 sekundah izklopijo vsa kuhalna polja. Na prikazovalniku utripa simbol Γ^d . V 2 minutah je potrebno predmet odstraniti oz. pobrisati polito tekočino s senzorskih tipk, sicer se kuhališče samodejno izklopi. Zadnje nastavitve lahko prikličete s funkcijo spomina s tipko Stop&Go .

Izklop kuhalnega polja

Kuhalno polje izklopite tako, da s pripadajočo tipko \ominus nastavite vrednost "0" . Za hiter izklop kuhalnega polja se sočasno dotikajte pripadajoči tipki \oplus in \ominus . Zasllišali boste kratek pisk, na prikazovalniku pa bo prikazan znak "0" .

Če je moč delovanja vseh kuhalnih polj nastavljena na stopnjo "0" , se kuhališče po nekaj sekundah samodejno preklopi.

Prikazovalnik preostale toplote

Takoj ko se vroče kuhalno polje izključi ali pa se izključi celotno kuhališče, se na prikazovalniku prikaže:

- "H" kuhalno polje je vroče;

Čas signalizacije je izračunan glede na stopnjo in je odvisen od tega, koliko časa je bilo posamezno kuhalno polje vključeno. Ko znak "H" izgine, je kuhalno polje v določenih primerih (izpad električne napetosti, posodo z vročo jedjo pustite na kuhalnem polju) še vedno lahko vroče. Bodite previdni, saj obstaja nevarnost opeklin! Če pri vročih kuhalnih poljih pride do izpada električne napetosti, bo prikaz "H" utripal. To vas opozarja, da je kuhalno polje vroče ali pa tudi ne, odvisno kako dolg je bil izpad napetosti.

**INFORMACIJA!**

Aparat je bil v tovarni preizkušen in kuhalna polja segreta, zato lahko ob vašem prvem priklopu določen čas utripa prikaz "H" .

**INFORMACIJA!**

Ko znak "H" ugasne, je kuhavno polje še vedno lahko vroče. Nevarnost opeklin!

Omejitev trajanja delovanja

Zaradi varnosti, je kuhališče pri obratovanju opremljeno z omejevalnikom trajanja delovanja za vsako kuhavno polje. Trajanje delovanja je določeno po zadnji nastavljeni kuhalni stopnji. Če kuhalne stopnje dalj časa ne spreminjate, se kuhavno polje po preteku določenega časa samodejno izklopi.

Stopnja	↵	1	2	3	4	5	6	7	8	9	P
Maksimalni čas delovanja v urah	8	8	8	6	6	4	4	2	1,5	1,5	1

Izklop celotnega kuhališča

Z dotikom tipke za vklop/izklop (A) izključite celotno kuhališče. Oglasi se zvočni signal in vsi indikatorji ugasnejo, razen za tista kuhalna polja, ki so še vroča in na indikatorjih sveti "H" kot prikaz preostale toplote.

Uporabnikove nastavitve

Na aparatu lahko spremenite glasnost zvočnega signala, trajanje zvočnega alarma in samodejno zaklepanje.

Menu za nastavev parametrov lahko aktivirate tako da se pri ugasnjenem aparatu dotikate okoli 3 sekunde tipke za premor (Stop&Go).

Na prikazovalniku programske ure se pojavi prvi parameter, »Uo«, ki označuje glasnost zvočnih signalov. S pritiskanjem na tipko za izbiro programske ure (D) lahko izberete vrsto nastavitve. S pritiskanjem na tipko za spreminjanje vrednosti programske ure (M, N), lahko izberete vrsto nastavitve.

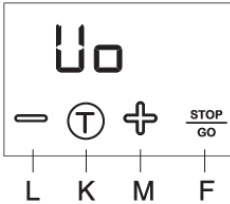

Uo Glasnost alarma in zvočnega signala

So Trajanje alarma

Lo Samodejno zaklepanje



Na sprednjih dveh prikazovalnikih moči kuhalni polji se pojavi vrednost parametra, ki je trenutno nastavljena. Vrednost lahko spremenite s pritiskom na tipki \oplus ali \ominus kuhalnega polja.

Vse parametre lahko potrdite in shranite tako, da pritisnete in držite 2 sekundi tipko za premor (Stop&Go). Takrat se oglasi kratek zvočni signal. Če novih parametrov ne želite shraniti, zaprite način za uporabnikove nastavitve s pritiskom na tipko za vklop/izklop.

Glasnost alarma in zvočnega signala »Uo«

Nastavite lahko naslednje vrednosti:

00 na prikazovalniku = izklop (ne velja za alarm in za zvok ob napaki)

01 na prikazovalniku = minimalna glasnost

02 na prikazovalniku = srednja glasnost

03 na prikazovalniku = maksimalna glasnost (prednastavljeno)

Ob vsaki spremembi se oglasi kratek zvočni signal z novo nastavljeno glasnostjo.

Trajanje alarma »So«

Nastavite lahko naslednje vrednosti:

05 na prikazovalniku = 5 sekund

1,0 na prikazovalniku = 1 minuta

2,0 na prikazovalniku = 2 minuti (prednastavljeno)

Samodejno zaklepanje pred otroki »Lo«

Če v načinu za uporabnikove nastavitve aktivirate funkcijo samodejnega zaklepanja, se kuhališče samodejno zaklene ob vsakem izklopu.

00 na prikazovalniku = izklopljeno (prednastavljeno)

01 na prikazovalniku = vklopljeno

Čiščenje in vzdrževanje

Ohlajeno steklokeramično površino očistite po vsaki uporabi, saj se sicer pri vsaki naslednji uporabi tudi najmanjša umazanija prižge na vročo površino.

Za redno vzdrževanje steklokeramične površine uporabljajte specialna negovalna sredstva, ki na njej ustvarijo zaščitni film pred umazanijo.

Pred vsako uporabo s steklokeramične površine in z dna posode obrišite prah ali morebitne druge tujke, ki bi lahko opraskali površino.

INFORMACIJA!

Z jekleno volno, čistilnimi gobicami in abrazivnimi praški opraskate površino. Prav tako pa jo poškodujete z uporabo agresivnih sprejev in neprimernih tekočih čistil.

Signacija se lahko obrabi zaradi uporabe agresivnih čistil ali grobih oziroma poškodovanih spodnjih delov posode.

Manjšo umazanijo odstranite z vlažno mehko krpo, površino pa nato obrišite do suhega.

Vodne madeže odstranite z blago raztopino kisa, s katero pa ne smete brisati okvirja (pri nekaterih modelih), ker le-ta izgubi sijaj. Ne smete uporabljati agresivnih sprejev in čistil za odstranjevanje apnenca.

Močnejšo umazanijo odstranite s specialnimi sredstvi za čiščenje steklokeramične površine. Pri tem upoštevajte navodila proizvajalca čistila. Pazite, da po čiščenju temeljito odstranite ostanke čistil, ker lahko pri segrevanju grel poškodujejo steklokeramično površino.

Trdovratno in zapečeno umazanijo odstranite s strgalom. Pri rokovanju s strgalom bodite previdni, da se ne poškodujete.

INFORMACIJA!

Strgalo ni del opreme aparata.

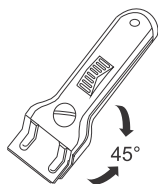

INFORMACIJA!

Strgalo uporabljajte samo v primerih, kadar umazanije ne morete odstraniti z mokro krpo ali specialnimi sredstvi za čiščenje steklokeramične površine.

Strgalo držite pod pravilnim kotom (45° do 60°). Z nežnim pritiskom drsite po steklu preko signacije, da odstranite umazanijo. Pazite, da plastični ročaj strgala (pri nekaterih modelih) ne pride v stik z vročo kuhlno površino.

INFORMACIJA!

Strgala ne postavljajte pravokotno in z njegovo konico ne praskajte po površini stekla.

Sladkor in hrana, ki vsebuje sladkor, lahko trajno poškodujejo steklokeramično površino, zato je potrebno sladkor in sladke jedi s strgalom takoj odstraniti s steklokeramične površine, čeprav je kuhališče še vroče.

Tabela motenj in napak

V garancijskem roku lahko vsa popravila izvaja le servis, pooblaščen s strani proizvajalca.

Pred začetkom popravila je treba aparat obvezno izključiti z električnega omrežja, in sicer z izklopom varovalke ali z odstranitvijo priključne vrvice oz. vtičača iz vtičnice.

Nepooblašчени posegi in popravila aparata lahko povzročijo nevarnost električnega udara ter kratkega stika, zato jih ne izvajajte. Takšna dela prepustite strokovnjaku oziroma serviserju.

V primeru manjših motenj v delovanju aparata preverite v teh navodilih, ali lahko vzroke odpravite sami.

Če aparat ne deluje zaradi napačnega upravljanja ali rokovanja, obisk serviserja tudi v času garancije ni brezplačen.

Navodila za uporabo shranite za morebitno kasnejšo uporabo ali za naslednjega lastnika aparata.

V nadaljevanju boste našli nekaj nasvetov v zvezi z odpravljanjem motenj.

Motnja/napaka	Vzrok
Hišna varovalka se večkrat izklopi.	Pokličite servisno službo.
Neprekinjen zvočni signal in prikaz 	Polita voda preko površin senzorjev ali predmet, postavljen preko površin senzorjev. Obrišite površino senzorjev.
Prikaz F	Opozarja vas, da je prišlo do motnje pri delovanju.

Če vam kljub upoštevanju zgornjih nasvetov ni uspelo odpraviti motnje, pokličite pooblaščen servis. Odprava okvar oziroma reklamacije, ki nastanejo zaradi nepravilne priključitve ali uporabe aparata, niso predmet garancije. Stroške popravila v tem primeru križete sami.



OPOZORILO!

Pred začetkom popravila morate aparat izključiti z električnega omrežja (z izklopom varovalke ali z odstranitvijo priključnega kabla iz vtičnice).

Vgradnja kuhalne plošče

Postopek vgradnje

- Delovna plošča mora biti nameščena povsem ravno.
- Izrezane površine ustrezno zaščitite.
- Kuhališče priključite na električno omrežje (glejte navodilo za priključitev kuhališča na električno omrežje).
- Kuhališče vstavite v izrezano odprtino.

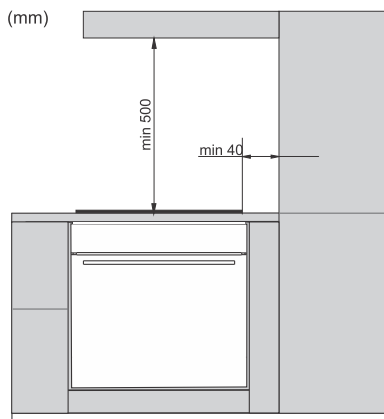

- Aparat sme vgraditi v pohišten element ter ga priključiti na električno omrežje samo strokovnjak.
 - Furnir oziroma obloge vgradnega pohištenega elementa morajo biti obdelane s toplotno obstojnimi lepili (100°C), sicer lahko zaradi manjše temperaturne obstojnosti spremenijo barvo in obliko.
 - Uporaba zaključnih letev iz masivnega lesa na delovni plošči za kuhališčem je dovoljena, če ostane minimalni razmik tolikšen, kot je označeno na slikah za vgradnjo.
 - Kuhalna plošča je primerna za vgradnjo v delovno ploščo nad kuhinjskim elementom širine 600 mm in več.
- Viseči kuhinjski elementi nad kuhavno ploščo morajo biti nameščeni tako visoko, da ne motijo delovnega procesa.
 - Razdalja med kuhavno ploščo in kuhinjsko nabo mora biti tolikšna, kot je navedeno v navodilih za montažo nape. Najmanjša razdalja je 500 mm.
 - Najmanjša razdalja med robom aparata in sosednjim visokim kuhinjskim elementom je 40 mm.
 - Uporaba zaključnih letev iz masivnega lesa na delovni plošči za kuhališčem je dovoljena, če ostane minimalni razmik tolikšen, kot je označeno na slikah za vgradnjo.
 - Najmanjša razdalja med vgradno kuhavno ploščo in zadnjo steno je označena na sliki za vgradnjo.



Nameščanje pritrditvene sponke

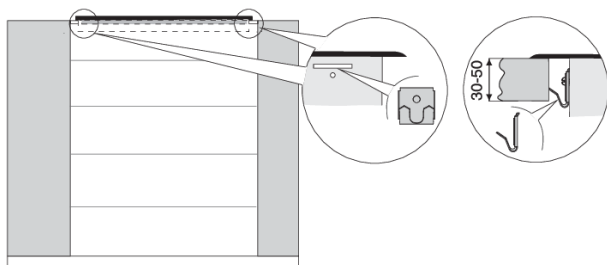

- Delovna plošča mora biti nameščena povsem ravno. Izrezane površine ustrezno zaščitite.
- Priložene pritrditvene sponke (4x) s priloženimi vijaki (4x) privijte na sprednjo in zadnjo steno kuhališča na že to pripravljeno odprtino in izsek.
- Kuhalno ploščo vstavite v izrezano odprtino in jo od zgoraj močno pritisnite ob delovno ploščo.
- Za vijačenje pritrtilne sponke ni dovoljeno uporabljati vijakov, daljših od 6,5 mm.

Prezračevalne odprtine spodnjega kuhinjskega elementa



INFORMACIJA!

Za normalno delovanje elektronike indukcijskega kuhališča, je potrebno zagotoviti zadostno kroženje zraka.

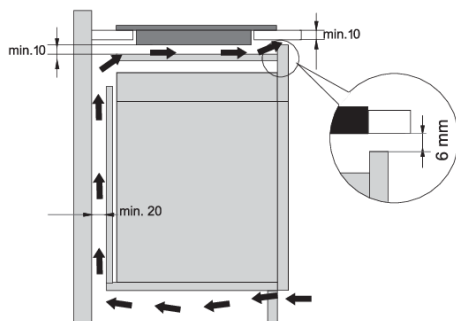

Spodnji kuhinjski element s predalom

- Na zadnji strani pohištenega elementa mora biti obvezno izrez min. višine 140 mm, po celotni širini elementa. Prav tako mora biti zagotovljena min. 6 mm odprtina na sprednji strani, po celotni širini elementa.
 - Pod kuhalno ploščo mora biti pod celotno dolžino vgrajena horizontalna pregrada, ki mora biti odmaknjena od spodnjega roba vsaj 10 mm. Z zadnje strani mora biti zagotovljeno ustrezno zračenje.
- Plošča je opremljena z ventilatorjem, ki se nahaja na njenem spodnjem delu. V primeru, da se pod kuhinjskim elementom nahaja predal, v njem ne smete spravljati majhnih predmetov ali papirja, saj bi, če bi jih ventilator vsesal, lahko pokvarili ventilator ali poškodovali hladilni sistem. Prav tako se v njem ne sme spravljati aluminijaste folije in vnetljivih snovi ali tekočin (na primer razpršil), niti jih postavljati v bližino plošče. Nevarnost eksplozije!
 - Med vsebino predala in vhomom ventilatorja mora biti 20 mm praznega prostora.

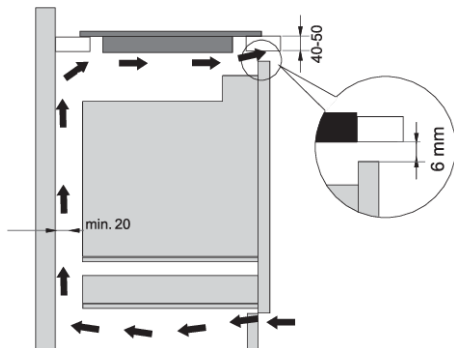

Spodnji kuhinjski element s pečico

- Vgradnja pečice pod indukcijsko kuhališče je možna za pečice s hladilnim ventilatorjem.
- Pred vgradnjo pečice je treba v območju vgradne odprtine obvezno odstraniti zadnjo steno kuhinjskega elementa.
- Prav tako mora biti zagotovljena najmanj 6 mm odprtina na sprednji strani, po celotni širini elementa.
- V primeru vgradnje ostalih aparatov pod indukcijsko kuhališče ne jamčimo za njihovo pravilno delovanje.

Poravnana vgradnja v pult - flush mount

Za poravnano vgradnjo so primerni aparati, ki nimajo fasetiranih robov in okrasnih okvirjev.



Namestitev aparata

Aparat je dovoljeno vgraditi le v temperaturno odporen in vodoodporen pult, kot je pult iz naravnega kamna (marmor, granit) ali masivnega lesa (ob izrezu morajo biti robovi zatesnjeni). Pri vgradnji v pult iz keramike, lesa ali stekla uporabite lesen podporni okvir. Okvir ni priložen k aparatu. Vgradnja v pulte iz drugih materialov je dovoljena le po posvetu in z dovoljenjem proizvajalca delovnega pulta. Notranja dimenzija osnovne enote mora biti vsaj tako velika kot notranji izrez, namenjen aparatu. S tem zagotovite enostavno odstranitev aparata iz pulta. Na spodnji rob stekla aparata prilepite tesnilni trak.

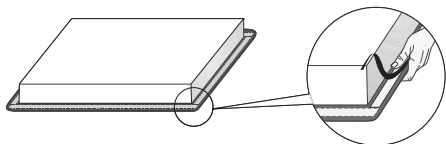

Skozi izrezano odprtino v pult najprej spustite napajalni kabel. V center izreza namestite aparat. Aparat priklopite na omrežje (glej navodila za Priklop aparata). Pred zatesnitvijo aparata preskusite delovanje aparata. S silikonskim kitom zatesnite režo med aparatom in pultom. Silikonska masa, s katero zatesnite aparat, mora biti odporna na temperaturo (vsaj 160 °C). Silikonski kit zgladite s primernim orodjem. Upoštevajte navodila za izbrani silikonski kit. Dokler se silikon popolnoma ne posuši, ne vklopljajte aparata.



1. Silikonski kit
2. Tesnilni trak



OPOZORILO!

Pri pultih iz naravnega kamna bodite še posebno pozorni na vgradne mere. Pri izbiri silikonskega kita se glede na material pulta posvetujte s proizvajalcem pulta. Uporaba neprimernih silikonskih kitov lahko povzroči trajne spremembe barve delov.

Odstranjevanje vgrajenega aparata

Izklopite aparat iz električnega omrežja. Odstranite silikonsko tesnilo iz oboda s primernim orodjem. Aparat odstranite s potiskom navzgor od spodaj.



OPOZORILO!

Ne poskušajte odstraniti aparata z zgornje strani pulta!



OPOZORILO!

Servisni oddelek odgovarja le za popravilo in servis kuhališča. Glede ponovne vgradnje (poravnano z ravnino delovne površine) kuhališča se posvetujte s svojim specializiranim prodajalcem kuhinjske opreme.

Pult iz naravnega kamna

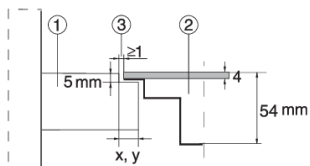

1. Pult
2. Aparat
3. Reža

Glede na tolerance steklokeramične plošče in izreza v pultu se velikost reže prilagaja (min 2 mm).

Keramičen, lesen ali steklen pult

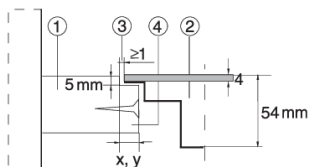

1. Pult
2. Aparat
3. Reža
4. Lesen okvir debeline 16 mm

Glede na tolerance steklokeramične plošče aparata in izreza v pultu se velikost reže prilagaja (min 2mm). Lesen okvir namestimo 5,5 mm pod zgornji rob pulta (glejte sliko).

Pri izrezu je potrebno upoštevati radije robov stekel (R10, R2).

STEKLO

IZREZ

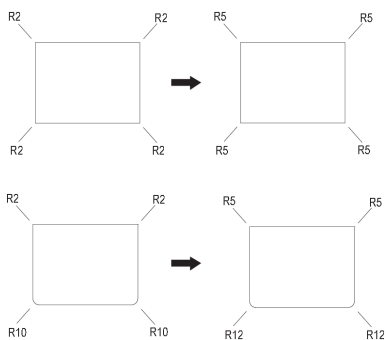

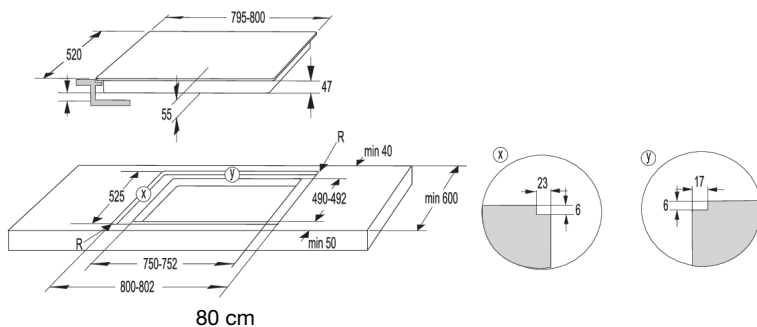
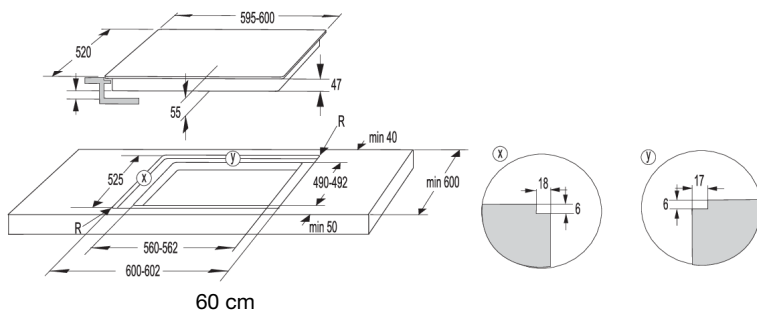
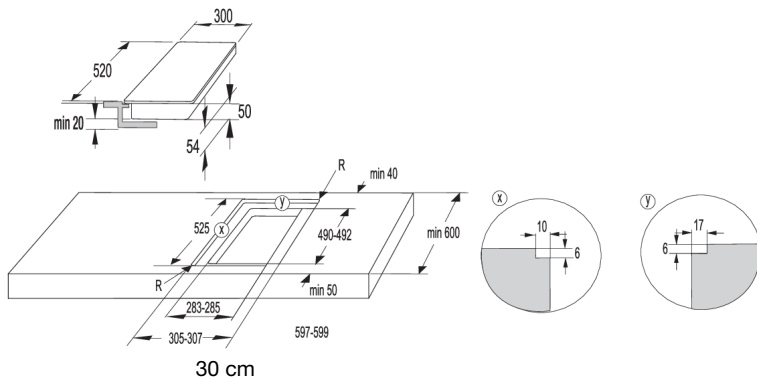

OPOZORILO!

V primeru vgradnje pečice pod poravnano vgradnjo kuhališča - (flush mount), mora biti minimalna debelina pulta 40 mm!

Nameščanje penastega tesnila

INFORMACIJA!

Na nekaterih aparatih je tesnilo že nameščeno!

Pred vgradnjo aparata v kuhinjski pult je potrebno na spodnjo stran steklokeramičnega (steklenega) kuhališča nalepiti penasto tesnilo, ki je priloženo aparatu. Iz tesnila je potrebno odstraniti zaščitno folijo. Tesnilo je potrebno nalepiti na spodnjo stran stekla (2-3 mm od roba). Tesnilo mora biti nalepljeno po celotnem robu stekla. V vogalih se tesnilo ne sme prekrivati. Pri nameščanju tesnila je potrebno preprečiti, da bi steklo prišlo v stik s kakšnim ostrim predmetom.

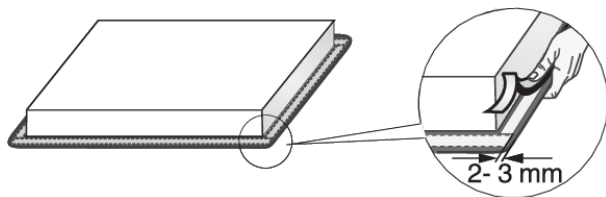

OPOZORILO!

Vgradnja aparata brez tesnila ni dovoljena!

Priključitev kuhalne plošče na električno omrežje

- Zaščita električne napeljave mora ustrezati veljavnim predpisom.
- Pred priključitvijo preverite, če napetost, navedena na napisni tablici, ustreza omrežni napetosti.
- V električni napeljavi mora biti predvidena stikalna naprava, ki aparat v vseh polih ločuje od omrežja in v kateri je v odprtem položaju razmik med kontakti najmanj 3 mm. Primerne so varovalke, zaščitna tokovna stikala ipd.
- Priključek mora biti izbran glede na tokovno možnost instalacije in varovalk.
- Tokovodeči in izolirani deli morajo biti po vgradnji zaščiteni pred možnostjo dotika.

OPOZORILO!

Priključitev sme opraviti le pooblaščen strokovnjak. Zaradi napačne priključitve se lahko uničijo deli aparata in v tem primeru nimate pravice do garancije! Pred vsakim posegom vedno prekinite dovod električne energije aparatu.

Shema priključitve

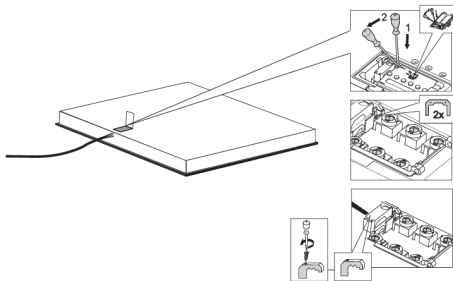

- Preverite napetost. Pred priključitvijo preverite, če je napetost, navedena na napisni tablici, enaka obstoječi napetosti vašega električnega omrežja. Priključno napetost električnega omrežja (220-240 V proti N), mora preveriti strokovnjak z ustrežno merilno napravo.
- Odprite pokrov priključne sponke.
- Glede na vaš tip aparata ustrezno povežite priključke.
- Povezovalni mostički so v priključni sponki.

Priključni kabel

(aparat brez kabla)

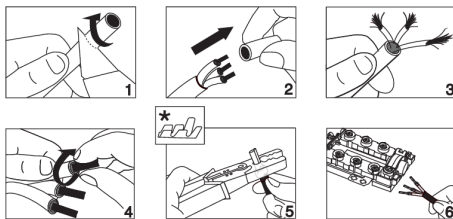

- Za priključitev se lahko uporabi:
- PVC izolirani priključni kabel tipa H05V2V2-F z rumnozelenim zaščitnim vodnikom, ali drugi enakovredni ali večvredni kabli.
- Zunanji premer kabla mora biti vsaj 8,0 mm².
- Priključni kabel morate voditi skozi razbremenilno napravo, ki kabel varuje pred izvlečenjem.

* votlice niso priložene



INFORMACIJA!

Priporočamo uporabo votlic.

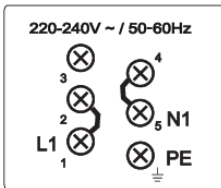

1-fazna priključitev (32A)

- Enofazni priključek (1 1N, 220-240 V~ /50-60 Hz):
 - Napetost med fazo in nevtralnim vodom je 220-240 V~. Med priključnimi točkami 1 in 2 ter med 4 in 5 namestite povezovalni mostiček.
 - Inštalacija mora imeti varovalko vsaj 32 A. Presek sredice priključnega kabla mora znašati vsaj 4 mm².

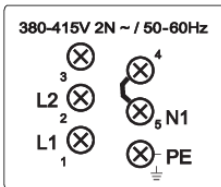

2-fazna priključitev (16A)

- 2 fazi, 1 nevtralen vod (2 1N, 380-415 V~ / 50-60 Hz):
 - Napetost med fazo in nevtralnim vodom je 220-240 V~, napetost med fazami pa je 380-415V~. Med priključnima točkama 4 in 5 namestite povezovalni mostiček. Inštalacija mora imeti vsaj 2 varovalki po 16 A. Presek sredice priključnega kabla mora znašati vsaj 1,5 mm².

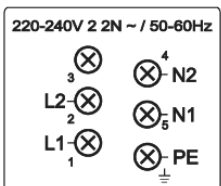

- 2 fazi, 2 nevtralna voda (2 2N, 220-240V 2 2N ~ /50-60Hz):
 - Napetost med fazami in nevtralnim vodom je 220-240 V~.
 - Inštalacija mora imeti vsaj 2 varovalki po 16 A. Presek sredice priključnega kabla mora znašati vsaj 1,5 mm².



Aparati širine 30 cm (dve kuhalni coni) se priključijo na enofazno priključitev. Presek sredice priključnega kabla mora znašati vsaj 1,5 mm²!

Priključitev kabla

(aparat s kablom)

- Aparat je namenjen za fiksni priklop na električno inštalacijo.
- Sredstva za odklop od stacionarne inštalacije morajo biti v skladu z veljavnimi predpisi.
- Priključnega kabla ne vežite in ga ne vodite skozi ostre robove.
- V kolikor je aparat nameščen nad pečico, preverite, da kabel ne pride v stik z vročimi deli pečice.

1-fazna priključitev

Priključite aparat kot kaže skica A. V kolikor vaša inštalacija ne omogoča 32 A varovalke, morate ustrezno zmanjšati moč aparata.

Glejte poglavje Uporabnikove nastavitve.

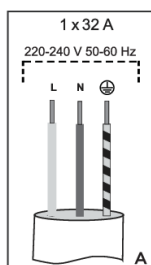

L = rjava
N = modra
⊕ = rumeno/zelena

2-fazna priključitev

- V kolikor ima vaša električna inštalacija 2 fazi ter 1 nevtralni vod, priključite aparat kot kaže skica B.
- V kolikor ima vaša električna inštalacija 2 fazi ter 2 nevtralna voda, priključite aparat kot kaže skica C.

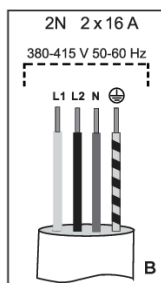

L1 = rjava
L2 = črna
N = modra
⊕ = rumeno/zelena

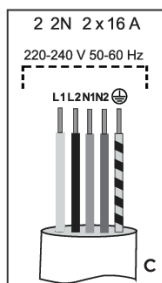

L1 = rjava
L2 = črna
N1 = modra
N2 = siva
⊕ = rumeno/zelena
samo za NL!

Odlaganje



Za embaliranje izdelkov uporabljamo okolju prijazne materiale, ki jih je možno brez nevarnosti za okolje ponovno predelati (reciklirati), deponirati ali uničiti. V ta namen so embalažni materiali tudi ustrezno označeni.

Simbol na izdelku ali njegovi embalaži označuje, da z izdelkom ni dovoljeno ravnati kot z običajnimi gospodinjskimi odpadki. Izdelek odpeljite na ustrezno zbirno mesto za predelavo električne in elektronske opreme.

S pravilnim načinom odstranjevanja oz. odlaganja izdelka boste pomagali preprečiti morebitne negativne posledice in vplive na okolje ter zdravje ljudi, ki bi se lahko pojavili v primeru nepravilnega odstranjevanja izdelka. Za podrobnejše informacije o odstranjevanju in predelavi izdelka se obrnite na pristojni mestni organ za odstranjevanje odpadkov, komunalno službo ali na trgovino, v kateri ste izdelek kupili.

Pridružujemo si pravico do morebitnih sprememb in napak v navodilih za uporabo.

gorenje
fantim



709543-a3

CE