

SI

**PODROBNA NAVODILA
ZA UPORABO
HLADILNO
ZAMRZOVALNE OMARE**

gorenje

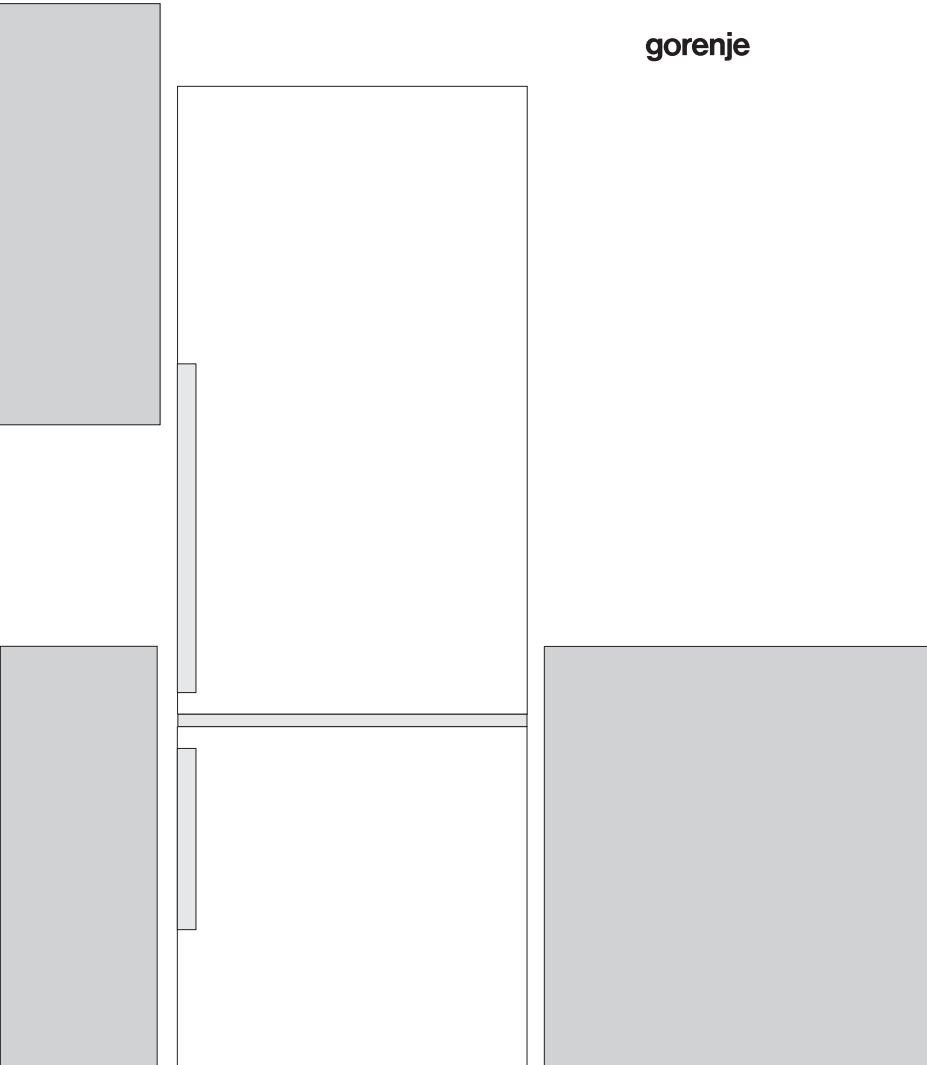

Zahvaljujemo se za
zaupanje, ki ste nam ga izkazali z
nakupom našega aparata.
Pri uporabi vam želimo veliko
zadovoljstva.

**Aparat je namenjen samo za uporabo v
gospodinjstvu.**

Hladilno zamrzovalna omara

(v nadaljevanju aparat) je sestavljena iz
dveh delov; zgornji del je hladilnik, spodnji
pa zamrzovalna omara - zamrzovalnik.

Hladilnik je namenjen za shranjevanje
svežih živil pri temperaturi višji od 0°C.

Zamrzovalnik je namenjen za
zamrzovanje svežih in dolgoročno
shranjevanje zamrznjenih živil (do enega
leta, odvisno od vrste živil).

VSEBINA

| | |
|---|--|
| 4 POMEMBNA OPOZORILA | UVOD |
| 8 NASVETI ZA VARČEVANJE Z ELEKTRIČNO ENERGIJO PRI HLADILNO-ZAMRZOVALNIH APARATIH | |
| 9 OPIS APARATA | OPIS APARATA |
| 10 NAMESTITEV IN PRIKLJUČITEV | |
| 12 SPREMEMBA SMERI ODPIRANJA VRAT | |
| 14 UPRAVLJANJE APARATA Z MEHANSKO REGULACIJO | |
| 16 UPRAVLJANJE APARATA Z ELEKTRONSKO REGULACIJO | |
| 19 NOTRANJA OPREMA APARATA | |
| 24 PRIPOROČENA PORAZDELITEV ŽIVIL V APARATU | |
| 25 SHRANJEVANJE ŽIVIL V HLADILNIKU | SHRANJEVANJE IN ZAMRZOVANJE ŽIVIL |
| 26 SHRANJEVANJE ŽIVIL V PREDALU FRESHZONE | |
| 27 ZAMRZOVANJE IN SHRANJEVANJE ZAMRZNJENIH ŽIVIL | |
| 27 Postopek zamrzovanja | |
| 28 Pomembna opozorila za zamrzovanje svežih živil | |
| 28 Shranjevanje industrijsko zamrznjenih živil | |
| 29 Čas shranjevanja zamrznjenih živil | |
| 29 Odtaljevanje zamrznjenih živil | |
| 30 ODTALJEVANJE APARATA | ODTALJEVANJE IN ČIŠČENJE APARATA |
| 31 ČIŠČENJE APARATA | |
| 32 ODSTRANJEVANJE MOTENJ | OSTALO |
| 34 INFORMACIJE O HRUPU APARATA | |



POMEMBNA OPOZORILA

Otroci stari osem let in več ter osebe z zmanjšanimi fizičnimi, senzoričnimi in umskimi zmožnostmi ali s pomanjkljivim znanjem ter izkušnjami lahko uporabljajo ta aparat pod ustreznim nadzorom ali če so prejele ustrezna navodila glede varne uporabe aparata in če razumejo nevarnosti, ki so povezane z uporabo aparata. Otroci naj se ne igrajo z aparatom. Otroci naj ne čistijo aparata in naj ne opravljajo vzdrževalnih opravil na njem brez ustreznega nadzora.

Pred priključitvijo aparata je potrebno natančno prebrati navodila za uporabo, ki opisujejo aparat ter njegovo pravilno in varno uporabo. Prilagojena so različnim tipom/modelom aparatov, zato so lahko opisane tudi nastavitve in oprema, ki jih vaš aparat nima. Navodila vključujejo tudi izvedbo zamrzovalnika NO FROST, za katerega sta značilna vgrajen ventilator in avtomatsko odtaljevanje.

Odstranite embalažo, ki je namenjena varovanju aparata oz. posameznih delov med transportom.

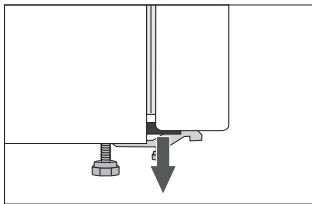

Na vogalih vrat so nameščeni distančniki, katere odstranite, na njihova mesta pa vstavite priložene čepke (imajo samo nekateri modeli).

Pred priključitvijo na električno omrežje naj aparat miruje v pokončnem položaju približno 2 uri. Tako zmanjšate možnost nepravilnega delovanja zaradi vpliva transporta na hladilni sistem.

Priključitev na električno omrežje in ozemljitev aparata morata biti izvedeni po veljavnih standardih in predpisih.

V tem aparatu ne hranite eksplozivnih snovi kot so pločevinke aerosola z vnetljivim potisnim plinom.

Aparat se ne sme uporabljati na prostem in ne sme biti izpostavljen dežju.

Pred čiščenjem aparat obvezno izključite iz električnega omrežja (izvlecite priključni kabel iz vtičnice).

Če je priključni kabel poškodovan, ga mora zamenjati serviser ali strokovno usposobljena oseba.

Če aparata dalj časa ne boste uporabljali, izklopite aparat z gumbom in prekinite dovod električne energije aparatu. Aparat izpraznite, odtalite, očistite in pustite vrata priprta.

V primeru, da vam LED osvetlitev ne deluje, pokličite serviserja. LED osvetlitve ne popravljajte sami, ker lahko pridete v stik z visoko napetostjo!

V skrbi za okolje odsluženi aparat oddajte pooblaščenim zbiralcem izrabljenih gospodinjskih aparatov.

Za embaliranje uporabljamo okolju prijazne materiale, ki se lahko brez nevarnosti za okolje ponovno predelajo, deponirajo ali uničijo.

Etiketa z osnovnimi podatki o aparatu je v notranjosti aparata. V primeru, da je nalepljena etiketa jezikovno neustrezna, jo zamenjajte s priloženo.

OPOZORILO! Odprtine za zračenje na aparatu oz. vgradnem elementu morajo biti vedno čiste in prehodne.

OPOZORILO! Pri odtaljevanju ne uporabljajte mehanskih pripomočkov ali drugih metod, razen tistih, ki jih priporoča proizvajalec.

OPOZORILO! Pri namestitvi, čiščenju in odstranitvi aparata pazite, da ne poškodujete izolacije oz. delov hladilnega sistema. S tem preprečite tudi onesnaženje okolja.

OPOZORILO! Ne uporabljajte električnih naprav v notranjosti aparata, razen tistih, ki jih dovoljuje proizvajalec hladilno zamrzovalnega aparata.



Simbol na izdelku ali njegovi embalaži označuje, da z izdelkom ni dovoljeno ravnati kot z običajnimi gospodinjskimi odpadki. Izdelek odpeljite na ustrezno zbirno mesto za predelavo električne in elektronske opreme. S pravilnim načinom odstranjevanja izdelka boste pomagali preprečiti morebitne negativne posledice in vplive na okolje in zdravje ljudi, ki bi se lahko pojavile v primeru nepravilnega odstranjevanja izdelka. Za podrobnejše informacije o odstranjevanju in predelavi izdelka se obrnite na pristojen mestni organ za odstranjevanje odpadkov, komunalno službo ali na trgovino, v kateri ste izdelek kupili.

NASVETI ZA VARČEVANJE Z ELEKTRIČNO ENERGIJO PRI HLADILNO-ZAMRZOVALNIH APARATIH

- Aparat namestite, kot je opisano v navodilih.
- Ne odpirajte vrat aparata pogosteje, kot je potrebno.
- Občasno preverjajte, če je kroženje zraka za aparatom neovirano.
- Kondenzator na zadnji steni mora biti vedno čist (glejte poglavje Čiščenje aparata).
- Poškodovano ali netesno tesnilo čim prej zamenjajte.
- Živila shranjujte v zaprtih posodah ali ustrezno embalirana.
- Pred vlaganjem živila ohladite na sobno temperaturo.
- Zamrznjena živila odtajajte v hladilnem prostoru.
- V zamrzovalniku odstranite nekatere predale kot je opisano v navodilih, da izkoristite celotno prostornino.
- Klasični zamrzovalnik odtalite, ko se na hlajenih površinah nabere približno 3-5 mm ivja oz. ledu.
- Razporeditev polic po prostoru naj bo enakomerna, živila pa zložena tako, da je zagotovljen nemoten pretok zraka (upoštevajte priporočeno razporeditev živil kot je opisano v navodilih).
- Pri aparatih z ventilatorjem ne založite ventilatorskih rež.
- V primeru, da ne potrebujete ventilatorja ali ionizatorja, ju izklopite, ker dodatno porabljata električno energijo.

OPIS APARATA

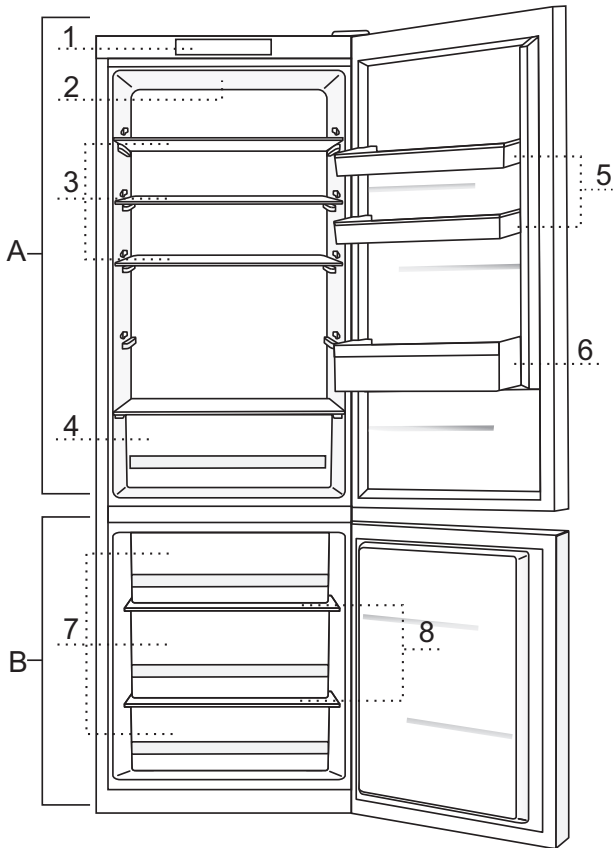

A Hladilnik

- 1 Upravljalna enota
- 2 LED osvetlitev notranjosti hladilnika
- 3 Izvlečna steklena polica (nastavljiva po višini)
- 4 Predal za sadje in zelenjavo
- 5 Posodica na vratih hladilnika nastavljiva po višini
- 6 Posodica za steklenice

B Zamrzovalnik

- 7 Predali zamrzovalnika
- 8 Steklene police

- Predali so varovani proti izvleku. Če ga želite vzeti iz aparata, ga izvlecite do blokade, spredaj privzdignite in nato dokončno izvlecite.

NAMESTITEV IN PRIKLJUČITEV

IZBIRA PROSTORA

- Aparat postavite v suh in zračen prostor. Pravilno deluje pri temperaturah okolice, ki so podane v tabeli. Razred je naveden na etiketi z osnovnimi podatki o aparatu.

| Razred | Temperatura |
|------------------|-------------------|
| SN (subnormalni) | od +10°C do +32°C |
| N (normalni) | od +16°C do +32°C |
| ST (subtropski) | od +16°C do +38°C |
| T (tropski) | od +16°C do +43°C |

Opozorilo: Aparat postavite v dovolj velik prostor. Na 8 g hladilnega sredstva mora biti najmanj 1 m³ prostora. Količina hladilnega sredstva je navedena na tipski tablici v notranjosti aparata.

NAMESTITEV APARATA

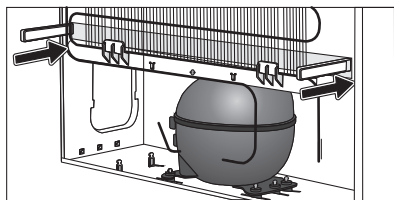
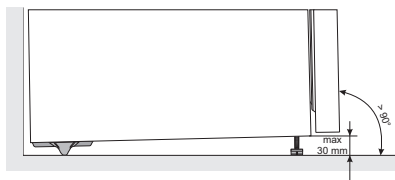

Pri postavitvi aparata naj sodelujeta vsaj dve osebi, da se s tem preprečijo poškodbe oseb ali aparata.

- Aparat mora stati ravno ali nagnjen rahlo nazaj, stabilno, na dovolj trdni podlagi. Na sprednji strani aparata sta nastavljivi nogici, s katerima uravnate aparat. Na zadnji strani so kolesa, ki omogočajo lažjo namestitev aparata (imajo samo nekateri modeli).
- Zgornji element nad aparatom mora biti dvignjen vsaj 5 cm, kar zagotavlja zadovoljivo hlajenje kondenzatorja.
- Aparatu sta priložena distančnika, ki ju namestite na spodnji del ohišja, kjer preprečujeta, da bi aparat namestili preblizu stene. Aparat lahko namestite tudi brez uporabe distančnikov, vendar to lahko poveča porabo energije.
- Aparata ne izpostavljajte neposrednim sončnim žarkom in ga ne postavljajte v bližino virov toplote. V kolikor se temu ni mogoče izogniti, vgradite izolirno ploščo.

- Aparat lahko stoji samostojno ali pa ga postavite ob pohoštvni element ali steno. Upoštevajte potreben prostor za odpiranje vrat pri izvleku predalov in polic (glejte skico postavitve).

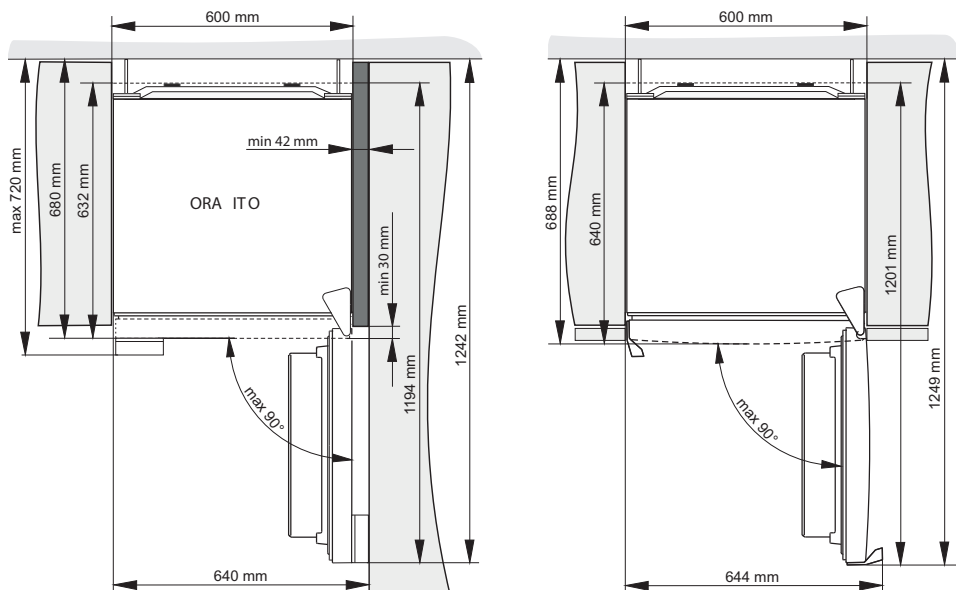

Opozorilo: pri postavitvi aparatov tako, da stojijo eden ob drugem (side by side) je potrebno dokupiti in vgraditi servisni komplet proti rosenju!

Koda za naročilo kompleta:

| | Aparati višine 1850 mm | Aparati višine 2000 mm |
|------------------------------|------------------------|------------------------|
| KOVINSKA LETEV (INOX) | 576604 | 576606 |
| PLASTIČNA LETEV | | |
| BELA | 672114 | 672118 |
| SIVA | 672115 | 672117 |
| ČRNA | 672116 | 672120 |

PRIKLJUČITEV APARATA

- Aparat priključite na električno omrežje s priključno vrvico. Zidna vtičnica mora imeti ozemljitveni kontakt (varnostna vtičnica). Predpisana nazivna napetost in frekvenca sta navedeni na etiketi z osnovnimi podatki o aparatu.
- Priključitev na električno omrežje in ozemljitev aparata morata biti izvedeni po veljavnih standardih in predpisih. Aparat vzdrži kratkotrajna odstopanja nazivne napetosti, vendar največ od -6% do +6%.

SPREMEMBA SMERI ODPIRANJA VRAT

Potrebna orodja: natični ključ št. 8, križni izvijač, torx 25, ploščati izvijač

Pri spremembi smeri odpiranja vrat naj sodelujeta vsaj dve osebi!

1. Odstranite pokrov zgornjega tečaja (A).
2. Odvijajte zgornji tečaj (B) in odstranite zgornja vrata (C).
3. Nato odstranite prekrivne čepke (D), odvijajte srednji tečaj (E) ter spodnja vrata (F) snemite iz spodnjega tečaja (G).
4. Aparat nagnite nazaj (pri tem pazite, da aparata ne naslonite na kondenzator saj lahko poškodujete hladilni sistem), odvijajte spodnji tečaj (G) ter nogico (H) in ju prestavite na nasprotno stran. Pazite da namestite podložko enako kot je bila pred demontažo.
5. Ležaje vrat (I) prestavite na nasprotno stran.
6. Srednji tečaj (E) namestite na spodnja vrata (F) katera namestite na spodnji tečaj (G). Srednji tečaj nato privijačite (vrata morajo biti odprta). Ne pozabite namestiti podložk (J) in prekrivnih čepkov (M), kot so bili pred demontažo.
7. Zgornja vrata (C) namestite na srednji tečaj (E), odstranite prekrivni pokrovček (K) in privijačite zgornji tečaj (B).
8. Namestite pokrov zgornjega tečaja (A) in prekrivni pokrovček (K).
9. Menjava ročaja (L): odstranite prekrivne čepke, odvijte vijake in pritrdite ročaj na nasprotno stran. Prekrivne čepke namestite na nasprotno stran.

Opomba: pri aparatih z integriranim (vgrajenim) ročajem, koraka 9 (menjave ročaja) ni potrebno izvesti!



Pri ORA-ITO aparatih menjava smeri odpiranja vrat ni možna.

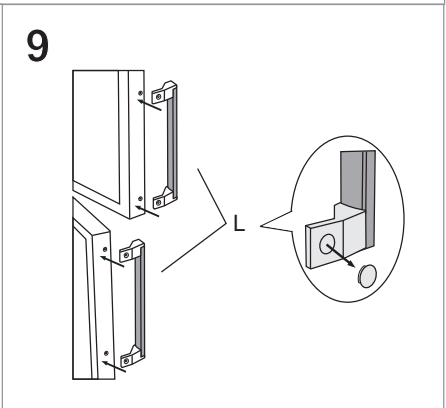
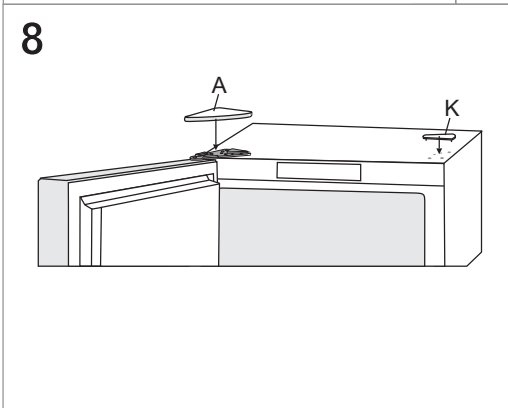
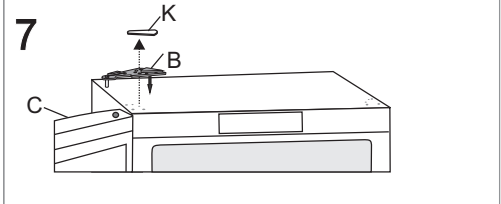
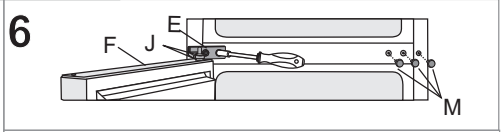
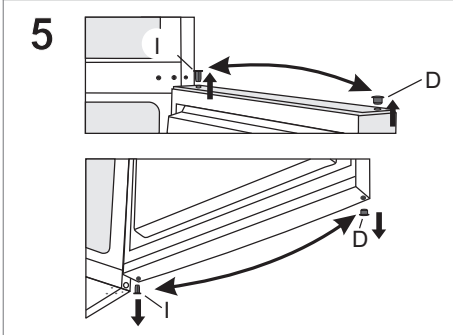
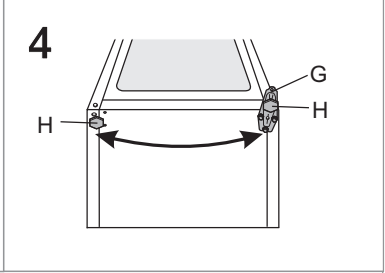
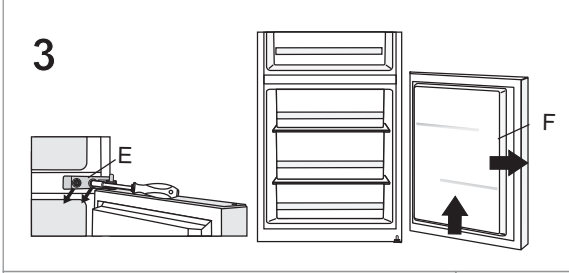
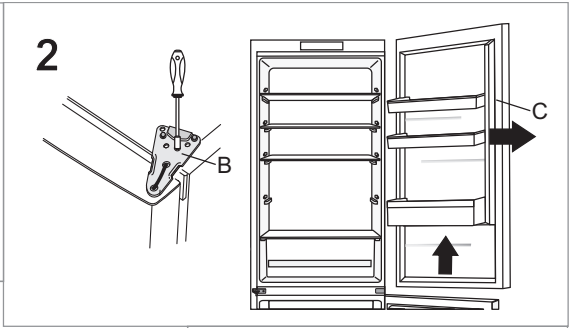
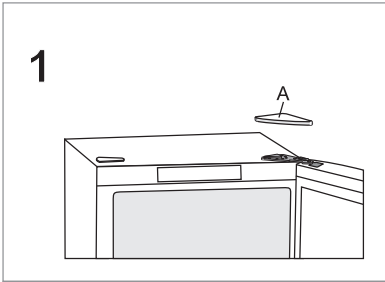

UPRAVLJANJE APARATA Z MEHANSKO REGULACIJO

UPRAVLJALNA ENOTA 1

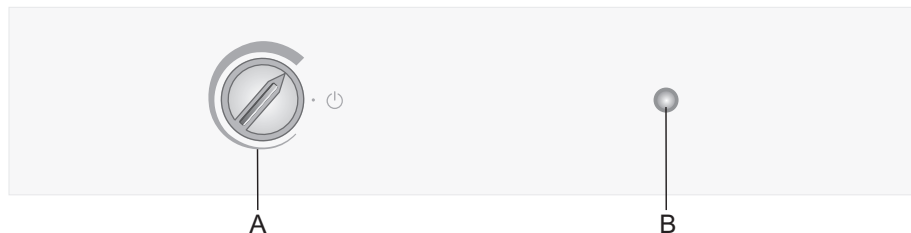

A Gumb za nastavitev temperature in vklop/izklop aparata

B Tipka za vklop/izklop osvetlitve

VKLOP/IZKLOP APARATA

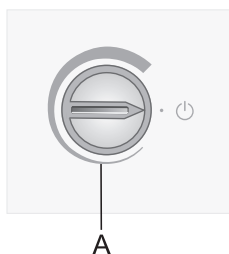

Vklop: gumb **A** zavrtite v smeri urinega kazalca.

Izklop: gumb **A** zavrtite nazaj tako, da bo položaj puščice pri oznaki  (pozor: aparat je še vedno pod električno napetostjo).

IZBIRA TEMPERATURE V APARATU

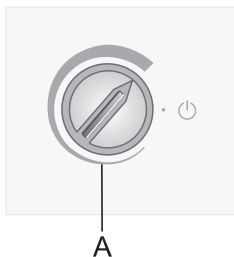

- Želena temperaturo nastavite z gumbom **A** in sicer tako, da gumb zavrtite v smeri urinega kazalca torej v desno.
- Sprememba temperature okolice vpliva na temperaturo v aparatu. Temu ustrezno prilagodite nastavev gumba **A**. Položaji proti **debelejšemu delu signacije** pomenijo nižjo temperaturo v aparatu (hladneje), položaji proti **tanjšemu delu signacije** pa višjo temperaturo (topleje).

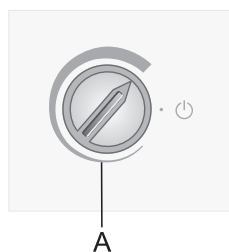

Če je temperatura okolice, v kateri je postavljen aparat, nižja od 16°C, priporočamo nastavev gumba **A** na **najdebeljši del signacije**.

UPRAVLJANJE APARATA Z ELEKTRONSKO REGULACIJO

UPRAVLJALNA ENOTA 2

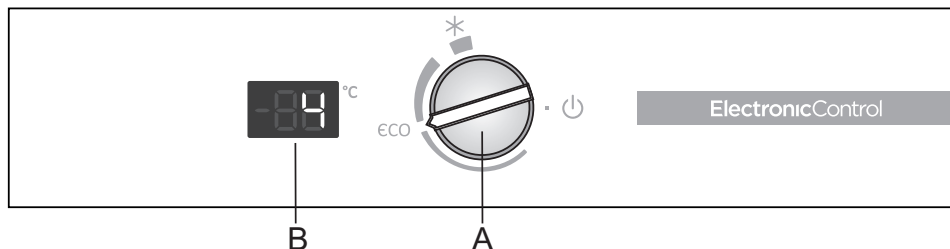

A Gumb za nastavitev temperature in vklop/izklop aparata

Gumb za vklop in izklop aparata oziroma nastavitev temperature v aparatu; z njim upravljate tudi funkcijo ECO ter intenzivno ohlajevanje.

B Prikazovalnik temperature

Prikazuje trenutno nastavljeno temperaturo v hladilnem delu aparata

VKLOP/IZKLOP APARATA

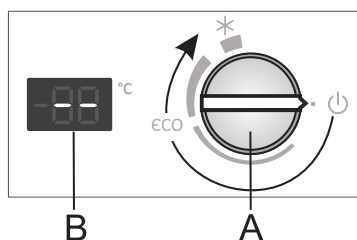

Vklop: gumb A zavrtite v smeri urinega kazalca.

Izklop: gumb A zavrtite v nasprotni smeri urinega kazalca tako, da bo položaj puščice pri oznaki  (pozor: aparat je še vedno pod električno napetostjo).

IZBIRA TEMPERATURE V APARATU



- Po vklopu aparata lahko traja več ur, da doseže nastavljeno temperaturo, zato pred tem ne vstavljajte živil.

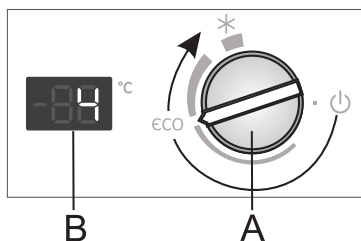

- Želena temperaturo nastavite z gumbom **A** in sicer tako, da gumb zavrtite v smeri urinega kazalca.
- Priporočena nastavev gumba **A** je na položaju **eco**.
- Takrat je temperatura v hladilnem delu aparata okoli 4 °C, v zamrzovalnem delu pa okrog -18 °C.

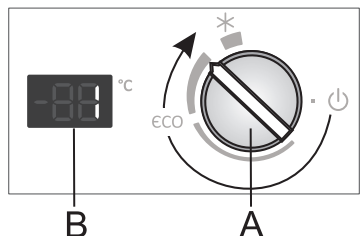

- Sprememba temperature okolice vpliva na temperaturo v aparatu. Temu ustrezno prilagodite nastavev gumba **A**. Položaji proti **debelejšemu delu signacije**, pomenijo nižjo temperaturo v aparatu (hladnejše), položaji proti **tanjšemu delu signacije** pa višjo temperaturo (topleje).

- Če je temperatura okolice, v kateri je postavljen aparat, nižja od 16°C, priporočamo nastavev gumba **A** na pozicijo kot je prikazano na sliki.

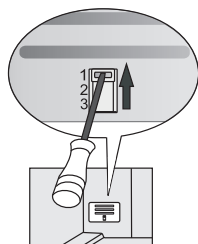

- Prav tako pri temperaturi okolice nižji od 16°C, priporočamo nastavev ročne lopute na pozicijo 1 (loputo imajo samo nekateri modeli).

INTENZIVNO OHLAJEVANJE

- Priporočamo, da nastavitve uporabite pred čiščenjem aparata oziroma 24 ur pred vstavljanjem večje količine živil. S tem zagotovite, da se živila hitreje ohladijo oziroma zamrznejo in s tem ohranijo vitamine, minerale, hranilno vrednost in okus ter da ostanejo sveža dlje.

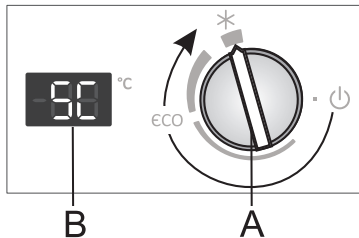

- **Vklop intenzivnega ohlajanja in zamrzovanja:**

Zavrtite gumb **A** v položaj *.

- Kadar deluje intenzivno ohlajanje/zamrzovanje, je na prikazovalniku **B** prikaz **SC**.
- Ko vklopite intenzivno ohlajanje/zamrzovanje, aparat deluje z najvišjo zmogljivostjo in je lahko zato nekaj časa nekoliko glasnejši.

- Po končanem intenzivnem ohlajanju/zamrzovanju gumb **A** zavrtite nazaj na zeleno vrednost.

Če nastavitve ne izklopite ročno, se le ta izklopi samodejno po približno dveh dneh. Temperatura se vrne na zadnjo nastavljeno vrednost (na prikazovalniku **B** se prikaže zadnja nastavljena vrednost, položaj gumba pa ostane na *).

ROČNO NASTAVLJIVA LOPUTA

(SAMO PRI DOLOČENIH MODELIH NOFROST APARATOV)

Loputa se nahaja za posodo za sadje in zelenjavo. Tovarniško je nastavljena v položaj 2 ali 3. V primeru, da ni možno doseči ustrezne temperature, jo nastavite kot je opisano v poglavju "Odstranjevanje motenj".

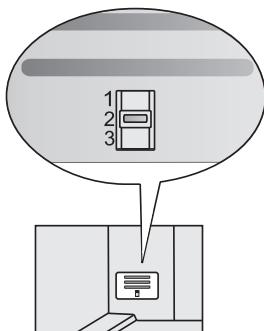

Aparati višine 1850 mm

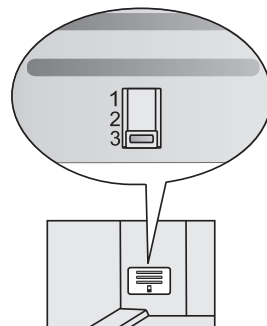

Aparati višine 2000 mm

NOTRANJA OPREMA APARATA

(* Oprema je odvisna od modelov)

POLICA

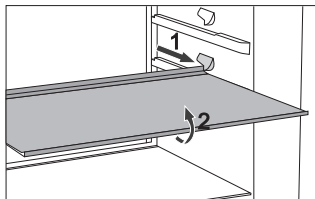

- Za lažji dostop do hrane in večjo preglednost nad vsebino lahko police delno izvlečete.
- Polico lahko poljubno razporejate po vodilih v notranjosti hladilnika. Če jo želite vzeti iz hladilnika, jo najprej izvlečete do točke ko jo vodilo zaustavi, nato pa jo spredaj malo privzdignete in vzamete iz hladilnika.

Hitro pokvarljiva živila hranite na zadnjem delu police, kjer je najhladnejše.

ŽIČNI NOSILEC STEKLENIC*

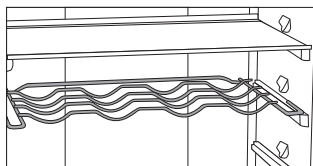

- Nekateri modeli imajo žični nosilec steklenic. Varovan je proti nenamernemu izvleku. Izvlečete lahko le praznega, tako da ga v zadnjem delu privzdignete in potegnete k sebi. Nosilec namestite tako, da dolžina steklenic ne ovira zapiranja vrat. Maksimalna obtežitev nosilca je 9 steklenic vsebine 0,75 l oziroma 13 kg skupne teže - glej etiketo na desni strani v notranjosti aparata.
- Na nosilec lahko položite tudi pločevinke (po globini ali po širini)

ELASTIČNA PODLOGA ZA STEKLENICE*

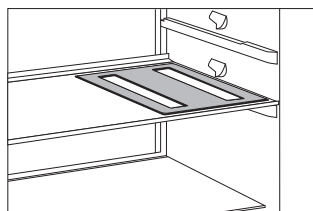

- Nekateri modeli imajo elastično podlogo na katero lahko položite steklenice ali pločevinke.
- Podlogo lahko uporabite tudi kot namizni postavek za vroče posode.

POSODA ZA SADJE IN ZELENJAVO Z REGULATORJEM VLAŽNOSTI (CRISPZONE)

- Posoda na dnu hladilnika je namenjena shranjevanju sadja in zelenjave. Zagotavlja vlažnost in manjše izsuševanje živil. Živila morajo biti ustrezno embalarana da ne oddajajo ali sprejemajo vonja in vlage. Posoda ima regulator vlažnosti, s katerim nastavljate vlago glede na količino vstavljenih živil.

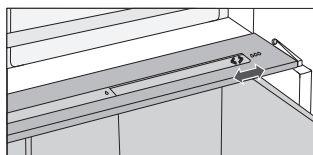

Manjše količine živil - potisnite regulator v desno;

Večje količine živil - potisnite regulator v levo.

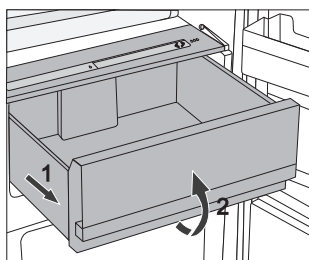

- Izvlek posode:
 - Posodo izvlecite do blokade, nato pa spredaj dvignite in izvlecite.

NOTRANJA STRAN VRAT HLADILNEGA DELA

Opremljena so s prostori (policami ali posodicami), ki so namenjeni shranjevanju sira, masla, jajc, jogurta ter drugih manjših zavitkov, tub, konzerv ipd. V spodnjem delu vrat je prostor za steklenice.

NASTAVLJIVE VRATNE POSODE

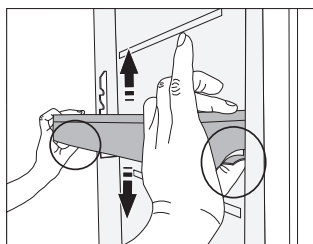

Posode lahko poljubno prestavljate po višini, ne da bi jih vzeli iz aparata. Stisnite jezička na vsaki strani in posodo prestavite navzdol/navzgor.

Če želite posodo vzeti iz aparata, jo dvignite do konca navzgor in jo izvlecite.

POSODA ZA SHRANJEVANJE (MULTIBOX)*

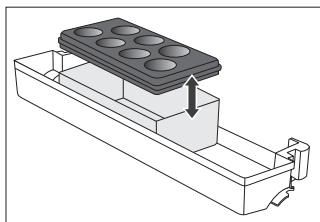

- **MultiBox** posoda je priročna za shranjevanje različnih živil z močnim vonjem in živil, ki jih je potrebno zaščititi pred izsuševanjem, npr. siri s plemenito plesnijo, sveže salame, čebula, maslo,...
- Posoda je zaradi prožnega pokrova neprodušno zaprta in preprečuje izsuševanje živil, vonjave pa se ne širijo po celotnem hladilnem prostoru.

- Prožni pokrov lahko uporabimo tudi kot podstavek za jajca ali posodico za led.
- Če prožni pokrov uporabimo kot podstavek za jajca, ga položimo neposredno na dno vratne posodice, odprt spodnji del MultiBox posode pa uporabimo za shranjevanje živil, ki so shranjena v manjših embalažah – paštete, marmelade, manjše tube,...

VENTILATOR *

- Ventilator, nameščen pod stropom oz. skrit v zamrzovalni enoti, prispeva k bolj enakomerni razporeditvi temperatur in zmanjšuje rosenje na odlagalnih površinah.

IONIZATOR ZRAKA (IONAIR)*

- **Ionizator zraka**, kateri je nameščen v hladilnem delu aparata, zagotavlja vedno svež zrak. Hrana zato ostane sveža in okusna dlje časa.
- Ionizator zraka je možno vklopiti in izklopiti s stikalom nameščenim na ohišju ventilatorja oziroma na strani hladilnega stebra (odvisno od modela).

KLASIČNI APARATI

Upravljalna enota 1

Vklop/izklop ventilatorja in ionizatorja

Vklop=



Izklop= 0

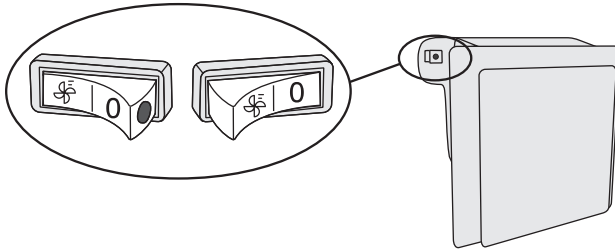

Ko sta ventilator in ionizator vklopljena, je na stikalu vidna rdeča pika.

NO FROST APARATI

Upravljalna enota 2

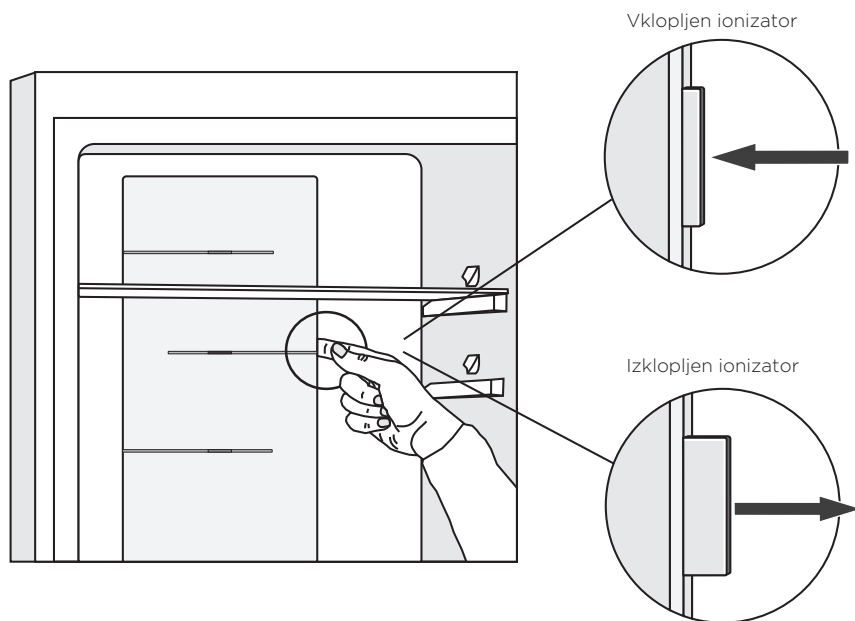

PRIPOROČENA PORAZDELITEV ŽIVIL V APARATU

Predeli hladilnika:

- **zgornji del:** konzervirana hrana, kruh, vina, pecivo...
- **srednji del:** mlečni izdelki, že pripravljena živila, sladice, sokovi, piva, gotova kuhana živila...
- **Fresh posoda:** meso, mesni izdelki, delikatesa
- **Posoda za sadje in zelenjavo:** sveže sadje, zelenjava, solate, korenasta zelenjava, krompir, čebula, česen, paradižnik, tropsko sadje, kislo zelje, repa...

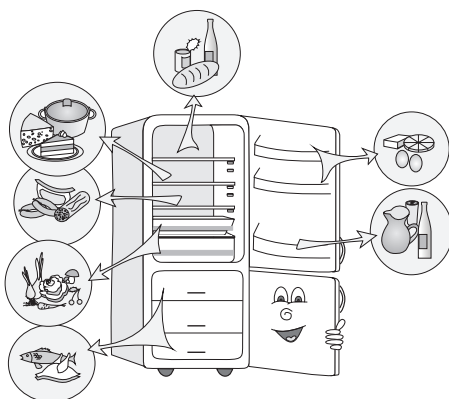

Predeli vrat hladilnika:

- **zgornji/srednji predel vrat:** jajca, maslo, siri...
- **spodnji predel vrat:** pijače, pločevinke, steklenice...

Predeli zamrzovalnika:

- zamrzovanje, shranjevanje zamrznjenih živil (glejte Zamrzovanje in shranjevanje zamrznjenih živil).

SHRANJEVANJE ŽIVIL V HLADILNIKU

POMEMBNA OPOZORILA ZA SHRANJEVANJE ŽIVIL



Pravilna uporaba aparata, ustrezno embaliranje živil, vzdrževanje primerne temperature ter upoštevanje higiene živil odločilno vpliva na kakovost shranjevanja živil.

Upoštevajte roke trajanja živil, ki so označeni na embalaži izdelka.

Živila, ki jih shranjujete v hladilniku, morajo biti v zaprtih posodah ali ustrezno embalirana, da ne oddajajo ali sprejemajo vonja in vlage.

V hladilniku ne shranjujte vnetljivih, hlapljivih in eksplozivnih snovi.

Steklenice z visoko vsebnostjo alkohola morajo biti tesno zaprte in v pokončnem položaju.

Nekatere organske raztopine, eterična olja v lupinah limon in pomaranč, kislina v maslu ipd. lahko ob dolgotrajnem stiku s površinami iz plastike ali tesnilom povzročijo poškodbe ter predčasno staranje.

Neprijeten vonj nas opozarja na nečistočo aparata oz. pokvarjeno vsebino (glejte Čiščenje aparata).

Če odhajate za daljši čas od doma, iz hladilnika odstranite hitro pokvarljiva živila.

ČAS SHRANJEVANJA ŽIVIL

Priporočljiv čas shranjevanja v hladilniku

| Živilo | Čas |
|---|-----------|
| jajca, marinade, prekajeno meso | do 10 dni |
| sir | do 10 dni |
| koreničje | do 8 dni |
| maslo | do 7 dni |
| sladice, sadje, gotove jedi, surovo meso v kosu | do 2 dni |
| ribe, surovo seseklano meso, morski sadeži | do 1 dan |

SHRANJEVANJE ŽIVIL V PREDALU FRESHZONE

V predalu **FreshZone** ostanejo živila dlje sveža, kot v običajnem hladilniku, ohranijo boljši okus in hranilne vrednosti.

Zmanjša se gnitje, ter izguba mase, zato je sadje in zelenjava bolj sveža in naravna.

Za optimalno delovanje, mora biti predal zaprt do konca.

- Ko kupujete živila, preverite, če so sveža, ker je od tega odvisna kakovost in trajnost živila.
- Živila shranjujte v zaprtih posodah ali ustrezno embalirana, da ne oddajajo ali sprejemajo vonja in vlage.
- 30-60 min pred uporabo vzemite živilo iz predala, da se lahko pri sobni temperaturi razvije ustrezna aroma in okus.

Živila, ki so občutljiva na nizke temperature in niso primerna za shranjevanje v predalu

FreshZone: ananas, avokado, banane, olive, krompir, jajčevci, kumare, fižol, paprika, melone, lubenice, buče,...

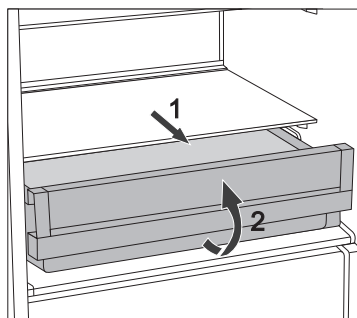

- Odstranitev predala:
 - predal izvlecite do blokade
 - ga spredaj privzdignite in dokončno izvlecite!

ZAMRZOVANJE IN SHRANJEVANJE ZAMRZNJENIH ŽIVIL

POSTOPEK ZAMRZOVANJA



Maksimalna količina svežih živil, ki jih lahko naenkrat vložite v aparat, je navedena na etiki z osnovnimi podatki o aparatu. Če je količina večja, je kakovost zamrzovanja slabša, poslabša pa se tudi kakovost že zamrznjenih živil.

- Če želite izkoristiti celotno prostornino zamrzovalnika, lahko odstranite vse predale. Hrano položite neposredno na police in dno zamrzovalnika. Pri aparatih NO FROST energijskega razreda A+++ pustite spodnji predal v aparatu.
- 24 ur pred zamrzovanjem svežih živil aktivirajte intenzivno zamrzovanje:
 - **upravljalna enota 1:** zavrtite gumb **A** proti **najdebeljšemu delu signacije;**
 - **upravljalna enota 2:** zavrtite gumb **A** v položaj *****.

Po tem času vložite sveža živila v prostor za zamrzovanje.

Sveža živila se ne smejo dotikati že zamrznjenih zavitkov!

Najprimernejše mesto za zamrzovanje večje količine svežih živil je zgornji prostor.

Pri aparatih HZS 3669, HZS 3669F, z energijskim razredom A+ in upravljalno enoto 1, razporedite sveža živila enakomerno, po vseh prostorih zamrzovalnika.

- Za zamrzovanje manjših količin (1-2 kg) nastavitvev intenzivnega zamrzovanja ni potrebna.
- Po 24 urah lahko živila preložite v ostale prostore zamrzovalnika in po potrebi ponovite postopek zamrzovanja.
- Po končanem zamrzovanju zavrtite gumb **A** nazaj na zeleno nastavitvev.

POMEMBNA OPOZORILA ZA ZAMRZOVANJE SVEŽIH ŽIVIL



V zamrzovalniku zamrzujte samo živila, ki so za to primerna. Vedno naj bodo kakovostna in sveža.

Izberite živilu ustrezno embalažo ter ga pravilno embalirajte.

Embalaža naj ne prepušča vlage in zraka, da se živila ne izsušijo in izgubijo vitamine.

Embalirana živila označite s podatki o vrsti, količini in datumom zamrzovanja.

Pomembno je, da živila čim hitreje zamrznejo, zato naj bodo zavitki majhni. Živila pred zamrzovanjem ohladite.

SHRANJEVANJE INDUSTRIJSKO ZAMRZNJENIH ŽIVIL

- Pri shranjevanju in uporabi zamrznjenih živil upoštevajte navodila proizvajalca. Na embalaži sta označena temperatura in rok shranjevanja.
- Izbirajte le živila z nepoškodovano embalažo, shranjena v zamrzovalnikih pri temperaturi -18°C ali nižje.
- Ne kupujte z ivjem obdanih živil, ker so bila že večkrat nataljena in je njihova kakovost slabša.
- Pri transportu zavarujte živila pred odtaljevanjem. Dvig temperature skrajša čas shranjevanja in poslabša njihovo kakovost.

ČAS SHRANJEVANJA ZAMRZNJENIH ŽIVIL

PRIPOROČLJIV ČAS SHRANJEVANJA V ZAMRZOVALNIKU

| Živilo | Čas |
|---------------------------------------|---------------------|
| sadje, govedina | od 10 do 12 mesecev |
| zelenjava, teletina, perutnina | od 8 do 10 mesecev |
| divjačina | od 6 do 8 mesecev |
| svinjina | od 4 do 6 mesecev |
| sesekljano meso | 4 mesece |
| kruh, pecivo, gotove jedi, pusta riba | 3 mesece |
| drobovina | 2 meseca |
| prekajene klobase, mastna riba | 1 mesec |

ODTALJEVANJE ZAMRZNJENIH ŽIVIL

Z zamrzovanjem živil se mikroorganizmi ne uničijo. Po odtaljenju se pospešeno aktivirajo in hitro pokvarijo živilo. Zato nataljena oz. odtaljena živila čimprej porabite.

Delno odtaljevanje zmanjšuje hranilno vrednost živil, posebno sadja in zelenjave ter že pripravljene hrane.

ODTALJEVANJE APARATA

AVTOMATSKO ODTALJEVANJE HLADILNIK

Hladilnika ni treba odtaljevati, ker se led na zadnji steni notranjosti hladilnika odtaljuje avtomatsko.

Nastali led se v času mirovanja kompresorja odtali. Kapljice odtečejo skozi odprtino v zadnji steni hladilnika, v posodico nad kompresorjem, kjer izhlapijo.

V primeru, da se na zadnji steni notranjosti hladilnika nabere prekomerna plast ledu (3-5 mm), aparat izklopite in led odtalite ročno.

ODTALJEVANJE KLASIČNEGA ZAMRZOVALNIKA

- Zamrzovalnik odtalite, ko se nabere približno 3-5 mm ivja oz. ledu.
- 24 ur pred odtaljevanjem aktivirajte intenzivno zamrzovanje, da se živila dodatno ohladijo (glejte poglavje "Postopek zamrzovanja").

Po tem času vzemite zamrznjena živila iz zamrzovalnika in jih zavarujte, da se ne natalijo.

- Izklopite aparat (glejte poglavje Vkllop/izklop aparata) in izvlecite priključni kabel iz vtičnice.
- Pri odtaljevanju ne uporabljajte razpršil za odtaljevanje, ker lahko topijo plastične dele oz. škodijo zdravju.
- Pri odstranjevanju sreža ali led ne smete uporabljati noža ali drugih ostrih predmetov, ker lahko poškodujete cev hladilnega sistema.
- Za hitrejšo odtaljevanje lahko postavite lonec vroče vode na stekleno polico.
- Notranjost aparata očistite in osušite (glejte Čiščenje aparata).
- Preden vložite živila v zamrzovalnik, vklopite aparat in zavrtite gumb **A** nazaj na zeleno nastavitev.

ODTALJEVANJE ZAMRZOVALNIKA NO FROST

- Odtaljevanje zamrzovalnika NO FROST je avtomatsko. Občasno pojavljanje ivnatih oblog samodejno izgine.
- Pojav ledu oz. ivnatih oblog v zamrzovalnem prostoru je lahko posledica nenormalne uporabe aparata (prepogosto odpiranje vrat, predolgo odprta vrata, slabo zaprta vrata,). V tem primeru aparat izklopite, vzemite živila iz zamrzovalnika in jih zavarujte da se ne talijo. Notranjost zamrzovalnika očistite in osušite, preden pa vložite živila v zamrzovalnik, vklopite aparat in izberite zeleno nastavitev.

ČIŠČENJE APARATA

Pred čiščenjem izklopite aparat iz električnega omrežja - izklopite aparat (glejte poglavje Vkllop/izklop aparata) in izvlecite priključni kabel iz vtičnice.

- Za čiščenje vseh površin uporabljajte **mehko krpo**. Čistila, ki vsebujejo **abrazivna sredstva, kisline ali topila, niso primerna**, ker poškodujejo površino!

Zunanost aparata očistite z vodo oz. blago raztopino milnice.

Lakirane in aluminijaste površine lahko čistite z mlačno vodo, ki ste ji dodali blago čistilo. Dovoljena je uporaba čistilnih sredstev z manjšo vsebnostjo alkohola (npr. čistila za steklo).

Za plastične materiale uporaba čistil, ki vsebujejo alkohol, ni dovoljena.

Notranjost aparata očistite z mlačno vodo, ki ji lahko dodate malo **kisa**.

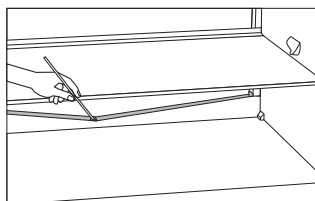

- Pod hladilno ploščo, ki hladi notranjost hladilnika, sta žleb in odprtina, kamor se steka odtaljena voda. Žleb in odprtina ne smeta biti zamašena, zato ju večkrat pregledajte in po potrebi očistite (npr. s plastično slamico).
- Ivnate oz. ledene obloge, debeline 3-5 mm, povečajo porabo električne energije, zato jih redno odstranjujte (ne velja za zamrzovalnik NO FROST). Ne uporabljajte ostrih predmetov, toplil in razpršil.

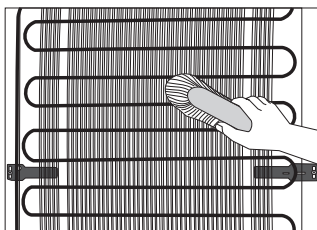

- **Kondenzator** na zadnji steni mora biti vedno čist, brez prahu ali usedlin zaradi kuhinjskega dima. Z mehko nekovinsko ščetko ali s sesalnikom občasno očistite prah.
- Po čiščenju vklopite aparat in vložite živila.

ODSTRANJEVANJE MOTENJ

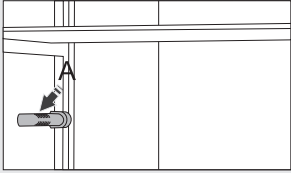
| Motnja: | Vzrok oz. odprava |
|---|--|
| <p>Aparat po priključitvi na električno omrežje ne dela:</p> | <ul style="list-style-type: none"> • Preverite, če je v vtičnici napetost, in če je aparat vklopljen. |
| <p>Hladilni sistem že dalj časa deluje neprekinjeno:</p>  | <ul style="list-style-type: none"> • Previsoka temperatura okolice. • Prepogosto odpiranje vrat oz. predolgo odprta vrata. • Nepravilno zaprta vrata (možen tujek med vrati, povešena vrata, pregled tesnila, itd.). • Vložena prevelika količina svežih živil. • Tipalo v hladilniku (A) je založeno s svežimi živili. Omogočite, da bo zrak lahko krožil okoli tipala (imajo samo nekateri modeli). • Nezadostno hlajenje kompresorja in kondenzatorja. Preverite kroženje zraka za aparatom ter očistite kondenzator. |
| <p>Prekomerno nabiranje ledu na zadnji steni notranjosti hladilnika je posledica:</p> | <ul style="list-style-type: none"> • Prepogostega odpiranja vrat oz. predolgo odprtih vrat. • Vlaganja tople hrane v hladilnik. • Dotikanja hrane ali posode zadnje stene notranje stene hladilnika. • Slabega tesnenja vrat. • Če je tesnilo umazano ali poškodovano, ga očistite oz. zamenjajte. |
| <p>Pojav ledu oz. ivnatih oblog v notranjosti zamrzovalnika je posledica:</p> | <ul style="list-style-type: none"> • Prepogostega odpiranja vrat oz. predolgo odprtih vrat. • Slabo zaprtih vrat. • Slabega tesnenja vrat. • Če je tesnilo umazano ali poškodovano, ga očistite oz. zamenjajte. |
| <p>Rosenje police nad predali:</p> | <ul style="list-style-type: none"> • Je prehodni pojav, ki se mu ne da čisto izogniti v obdobju visoke temperature in vlage okolice. Pojav izgine sam, ko se normalizirata temperatura in vlaga. Priporočamo pogostejše čiščenje predalov in občasno brisanje kapljic. • Odprite regulator vlažnosti. • Dajte živila v vrečke ali drugo tesno embalažo. |
| <p>Voda teče iz hladilnika:</p> | <ul style="list-style-type: none"> • Zamašena odprtina za odtok vode oz. odtaljena voda kaplja mimo žleba za zbiranje vode. • Zamašeno odprtino očistite, npr. s plastično slamico. • Predebelo plast ledu odtalite ročno (glejte Odtaljevanje aparata). |

| Motnja: | Vzrok oz. odprava |
|---|---|
| Otežkočeno odpiranje vrat: | <ul style="list-style-type: none"> • Če hočete ravnokar oz. pred kratkim zaprta vrata zamrzovalnika ponovno odpreti, lahko imate pri tem težave. Med odpiranjem vrat namreč nekaj hladnega zraka uide iz aparata, nadomesti pa ga topel zrak iz okolice. Pri ohlajevanju tega zraka nastane podpritisk, kar je vzrok za otežkočeno odpiranje vrat. Po nekaj minutah se stanje normalizira in vrata lahko brez težav odprete. |
| LED osvetlitev ne deluje: | <ul style="list-style-type: none"> • V primeru, da vam LED osvetlitev ne deluje, pokličite serviserja. • LED osvetlitve ne popravljajte sami, ker lahko pridete v stik z visoko napetostjo! |
| Izpis kode napake na prikazovalniku (imajo samo nekateri modeli): | <ul style="list-style-type: none"> • V primeru, da se na prikazovalniku pojavi E, pokličite serviserja. |
| Previsoka temperatura v zamrzovalniku: | <ul style="list-style-type: none"> • Nastavite ročno loputo (nahaja se za posodo za sadje in zelenjavo) tako, da pritisnete gumb in ga premaknete na pozicijo 1(loputo imajo samo nekateri modeli). |

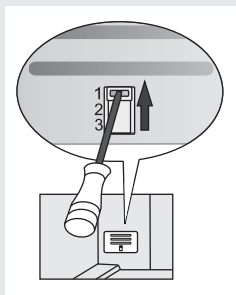

Če nobeden od zgornjih razlogov ne ustreza, pokličite najbližji pooblaščen servis ter navedite tip, model in serijsko številko z etikete z osnovnimi podatki o aparatu, ki je v notranjosti aparata.

INFORMACIJE O HRUPU APARATA

Hlajenje v hladilno zamrzovalnih aparatih omogoča hladilni sistem s kompresorjem (pri nekaterih aparatih tudi ventilator), to pa povzroča tudi določen hrup. Jakost hrupa je odvisna od namestitve, pravilne uporabe in starosti aparata.

- **Po zagonu** aparata je lahko delovanje kompresorja (tekočinski šum) oz. pretakanje hladilne tekočine med njegovim delovanjem glasnejše. To ni znak okvare in nima vpliva na življenjsko dobo aparata. Sčasoma se z delovanjem aparata glasnost teh šumov zmanjša.
- Včasih se pri delovanju aparata pojavijo tudi **nenavadni ali močnejši šumi**, ki so za aparat neobičajni in so največkrat posledica neustrezne namestitve:
 - Aparat mora stati ravno in stabilno na trdni podlagi.
 - Ne sme se dotikati stene ali sosednjih elementov.
 - Preverite, če je notranja oprema na svojem mestu, oz. če žvenketajo pločevinke, steklenice ali druge posode, ker se med seboj dotikajo.
- Zaradi večje obremenitve hladilnega sistema pri pogostem odpiranju vrat, dalj časa odprtih vratih, vnosu večje količine živil, vklopu intenzivnega zamrzovanja ali hlajenja, se lahko začasno poveča glasnost aparata.

PRIDRŽUJEMO SI PRAVICO DO SPREMEMB, KI NE VPLIVAJO NA FUNKCIONALNOST
APARATA.

Navodila za uporabo aparata lahko najdete tudi na naši spletni strani: [www.gorenje.com /](http://www.gorenje.com/)
< [http://www.gorenje.com /](http://www.gorenje.com/)>

COMBI_FS600_ESSENTIAL



sl (01-18)