

DK

**DETALJERET
BRUGSANVISNING
TIL FRITSTÅENDE
GASKOMFUR**

gorenje

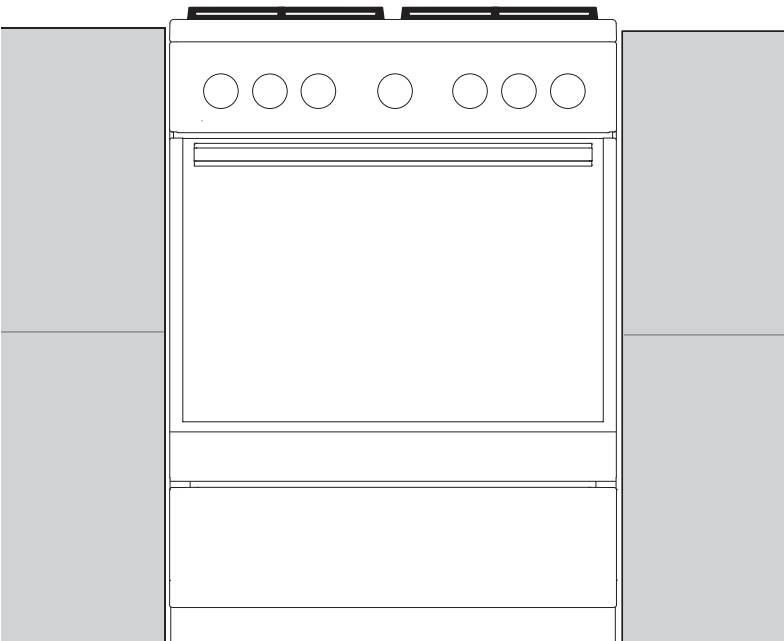

FG6A3...

Tak fordi du har valgt at købe dette apparat.

Denne vejledning gør det nemmere at bruge apparatet. Vejledningen gør det muligt for dig at lære apparatet at kende så hurtigt som muligt.

Kontrollér, at apparatet ikke er beskadiget ved modtagelsen. Hvis du opdager en transportskade, skal du kontakte salgsstedet eller det lager, som apparatet er afsendt fra.

Telefonnummeret findes på fakturaen eller følgesedlen.

Brugsvejledningen gælder kun for de lande, som fremgår af mærkningen på apparatet. Hvis der IKKE er angivet et land på mærkningen, skal du sørge for, at apparatet tilsluttes i henhold til de regler og normer, der gælder i det pågældende land.

Apparatet skal tilsluttes i overensstemmelse med alle gældende regler og må kun bruges i rum med tilstrækkelig udluftning. Læs brugsvejledningen, før apparat tilsluttes eller tages i brug.

Brugsvejledningen kan også findes på vores hjemmeside:

<http://www.gorenje.com>

GORENJE gospodinjski aparati, d.o.o.
Partizanska cesta 12
SI-3320 Velenje, SLOVENIJA
info@gorenje.com



Vigtige oplysninger



Tip, bemærkning

INDHOLD

4 VIGTIGE SIKKERHEDSANVISNINGER 8 Før tilslutningen af apparatet	INTRODUKTION
9 FRITSTÅENDE GASKOMFUR 13 Betjeningspanel 14 Apparatets data – typeskilt (afhænger af modellen)	BRUG AF APPARATET
15 BRUG AF APPARATET 15 Før du bruger apparatet første gang 15 Kogeplade (afhænger af modellen) 18 Ovn 19 Beskrivelse af tilberedningsfunktioner og tilberedningsskemaer	BRUG AF APPARATET
24 VEDLIGEHODELSE OG RENGØRING 25 Almindelig rengøring af ovnen 25 Gasblus 26 Rengøring af ovnen med aqua clean-funktionen 27 Rengøring af bundindsatsen 28 Udtagning og rengøring af skinner og teleskopskinner 29 Afmontering og montering ovnlågen (afhænger af modellen) 32 Afmontering og montering ovnlågens glasrude 34 Udskiftning af pæren	VEDLIGEHODELSE OG RENGØRING
35 FEJLAFHJÆLPNINGSTABEL	FEJLFINDING
36 INSTRUKTIONER OM MONTERING OG TILSLUTNING	INSTRUKTIONER OM MONTERING
42 DYSETABEL	ANDET
44 BORTSKAFFELSE	

VIGTIGE SIKKERHEDSANVISNINGER



LÆS VEJLEDNINGEN GRUNDIGT, OG GEM DEN TIL EVENTUEL SENERE BRUG

Apparatet må bruges af børn over 8 år og af personer med nedsat fysisk, sensorisk eller mental kapacitet eller manglende erfaring med og viden om produktet, hvis de holdes under opsyn eller har fået vejledning i at bruge apparatet på en sikker måde og forstår de involverede risici. Børn må ikke lege med apparatet. Rengøring og vedligeholdelse må ikke udføres af børn, medmindre det foregår under opsyn.

ADVARSEL: Apparatets tilgængelige dele kan blive meget varme, når apparatet er i brug. Pas på ikke at berøre varmeelementerne. Børn yngre end 8 år skal holdes på sikker afstand eller hele tiden være under opsyn.

ADVARSEL: Apparatets tilgængelige dele kan blive meget varme, når apparatet er i brug. Hold børn væk fra ovnen!

Apparatet bliver meget varmt under brug. Pas på ikke at berøre varmelegemerne.

ADVARSEL: Risiko for brand: Opbevar ikke genstande på kogepladerne.

ADVARSEL: Tilberedning med olie eller fedtstof uden opsyn kan være farligt og medføre brand. Forsøg **ALDRIG** at slukke ild med vand, men sluk for apparatet, og tildæk ilden med et låg eller et brandtæppe.

FORSIGTIG: Tilberedningen skal ske under opsyn. En kort tilberedning skal overvåges under hele tilberedningen.

ADVARSEL: Før udskiftning af pæren skal du sikre dig, at apparatet er afbrudt fra lysnettet for at undgå risiko for elektrisk stød.

FORSIGTIG: Apparatet er kun beregnet til madlavning. Det må ikke bruges til andre formål, som f.eks. opvarmning af rummet.

Apparatet er ikke beregnet til at blive styret ved hjælp af en ekstern timer eller et separat fjernbetjeningssystem.

ADVARSEL: Brug kun kogepladedæksler, som er designet af producenten eller angivet som velegnede i brugsanvisningen til apparatet. Brug af forkerte dæksler medfører risiko for ulykker.

ADVARSEL: Hvis overfladen revner, skal apparatet slukkes for at undgå risiko for elektrisk stød. Sluk alle kogezoneer ved at trykke på de relevante knapper, og fjern sikringen, eller afbryd relæet, så apparatet er fuldstændig isoleret fra lysnettet.

Brug ikke ovnen, hvis glaslågen er revnet. Kontakt serviceafdelingen.

FORSIGTIG: I tilfælde af brud kogepladens glas:

- Sluk straks alle blus og elektriske varmelegemer, og afbryd strømmen til apparatet.
- Rør ikke ved apparatets overflade.
- Brug ikke apparatet.

Tilslutning af apparatet skal foretages med 3 x 0,75 mm² - ledning mærket H05VV-F3G0,75 eller bedre. Apparatet

skal tilsluttes af en autoriseret installatør eller en tilsvarende kvalificeret person.

Apparatet skal anbringes direkte på gulvet uden sokkel eller afstandsstykker.

Læg ikke metalgenstande som f.eks. knive, gaffler, skeer eller grydelåg på kogepladen, da de kan blive meget varme.o. Sluk altid for kogepladen efter brug. Forvent ikke, at kogegrejsdetektoren slukker for kogepladen.

Brug ikke skrappe eller slibende rengøringsmidler eller metalskrabere til at rengøre ovnlågens glas/kogepladernes glasplade, da glasset kan blive ridset og senere sprænge.

Apparatet må ikke installeres bag en låge, da det medfører risiko for overophedning.

Apparatet må ikke installeres bag en låge, da det medfører risiko for overophedning.

Hvis ledningen bliver beskadiget, skal den udskiftes af en autoriseret reparatør for at undgå farer.



- FORSIGTIG: Risiko for vipning.



- ADVARSEL: Der skal monteres stabilisering for at undgå, at apparatet vælter. Se monteringsanvisningerne.

Anvend kun det stegetermometer, der anbefales til ovnen.

Kontrollér, at låget er rent, og at der ikke er spildt væske på det, før du åbner det. Låget kan være lakeret eller af glas. Det må kun lukkes, når kogezoneerne er kølet helt af.

Apparatet skal sluttes til det faste ledningsnet i overensstemmelse med de gældende regler.

Apparatet skal sluttes til det faste ledningsnet med en afbryder. Tilslutningen skal udføres i overensstemmelse med alle gældende tilslutningsregler.

Dette apparat er kun beregnet til brug i private husholdninger.

Det må ikke bruges til andre formål som eksempelvis rumopvarmning, tørring af kæledyr eller tørring af papir, krydderurter og lignende, da det kan medføre skader eller risiko for brand.

Apparatet må kun tilsluttes af en autoriseret gasinstallatør eller et autoriseret servicecenter! Alle regler og tekniske krav vedrørende tilslutning til gasforsyningen skal overholdes.

Uautoriseret service eller reparation medfører risiko for eksplosion, elektrisk stød og kortslutning, hvilket kan medføre personskade eller skade på apparatet. Sådanne opgaver må kun udføres af autoriserede serviceteknikere.

Før du monterer og tilslutter apparatet, skal du sikre dig, at apparatet kan fungere med gasforsyningen (gastype og -tryk) i dit hjem.

Apparatets specifikationer fremgår af typeskiltet.

Apparatet må ikke sluttes til en aftrækskanal. Det skal installeres og tilsluttes i overensstemmelse med de gældende installationsregler.

Apparatet er i klasse 2/1. Apparatet må installeres side om side med køkkenelementer. På apparatets ene side må der være et køkkenelement, som er højere end apparatet, hvis det er mindst 10 cm fra apparatet. På apparatets anden side må køkkenelementet ikke være højere end apparatet. Vær særlig opmærksom på at montere brændernes dele korrekt.

Anbring ikke apparatet i nærheden af kraftige varmekilder såsom brændeovne eller fastbrændselsfyr, da de høje temperaturer kan beskadige apparatet.

Luk altid hovedventilen til gassen, hvis du ikke skal bruge apparatet i længere tid (f.eks. i forbindelse med rejser og ferier).

Hvis ledninger fra apparater i nærheden kommer i klemme i ovnlågen, kan de blive beskadiget, og det kan medføre kortslutning. Hold derfor altid sikker afstand til ledninger til andre apparater.

Apparatet kan bruges sikkert både med og uden skinnerne.

Hvis du bemærker fejl i gasinstallationen, eller hvis du kan lugte gas i rummet:

- Luk omgående for gasforsyningen, eller luk ventilen på gasflasken.
- Sluk for eventuel åben ild og tobaksprodukter.
- Tænd ikke for elektriske apparater (heller ikke lyset!)
- Udluft rummet grundigt – åbn vinduerne!
- Kontakt straks servicecenteret eller en autoriseret naturgasinstallatør.

Tildæk ikke ovns sider med stanniol, og stil ikke noget direkte på ovns bund. Stanniol forhindrer luftcirkulationen i ovnen og forlænger tilberedningsprocessen og skader ovnrummets emalje.

Ovnlågen bliver meget varm under brug. Nogle modeller er udstyret med et tredje lag glas i lågen for at reducere overfladetemperaturen på det udvendige glas.

Ovnlågens hængsler kan tage skade, hvis de udsættes for en tung belastning. Stil ikke tunge ting på ovnlågen, når den er åben, og læn dig ikke mod ovnlågen, når du rengør ovnrummet.

Træd aldrig op på ovnlågen, når den er åben, og lad ikke børn sætte sig på den.

Sørg for, at ventilationsåbningerne ikke tildækkes eller på anden måde blokeres.

FORSIGTIG: Ved tilberedning med gas opstår der varme, fugt og restprodukter ved forbrændingen i det rum, hvor apparatet er opstillet. Sørg for, at der god udluftning i køkkenet, især når apparatet er i brug. Hold naturlige ventilationskanaler åbne, eller monter en emhætte.

Ved længere tids brug af apparatet kan det være nødvendigt med ekstra ventilation, f.eks. ved at åbne et vindue. Det kan også være nødvendigt at øge emhættens udsugningshastighed.

Apparatet er tungt. Der skal mindst to personer til at bære apparatet.

FØR TILSLUTNINGEN AF APPARATET



Læs vejledningen omhyggeligt, før du tilslutter apparatet. Reparationer eller andre skader, som skyldes ukorrekt tilslutning eller brug af apparatet, er ikke dækket af garantien.

FRITSTÅENDE GASKOMFUR

BESKRIVELSE AF APPARATET OG UDSYRET (afhænger af modellen)

Da vejledningen gælder for flere modeller, indeholder den muligvis beskrivelser af funktioner eller udstyr, som ikke findes i netop din model af apparatet.

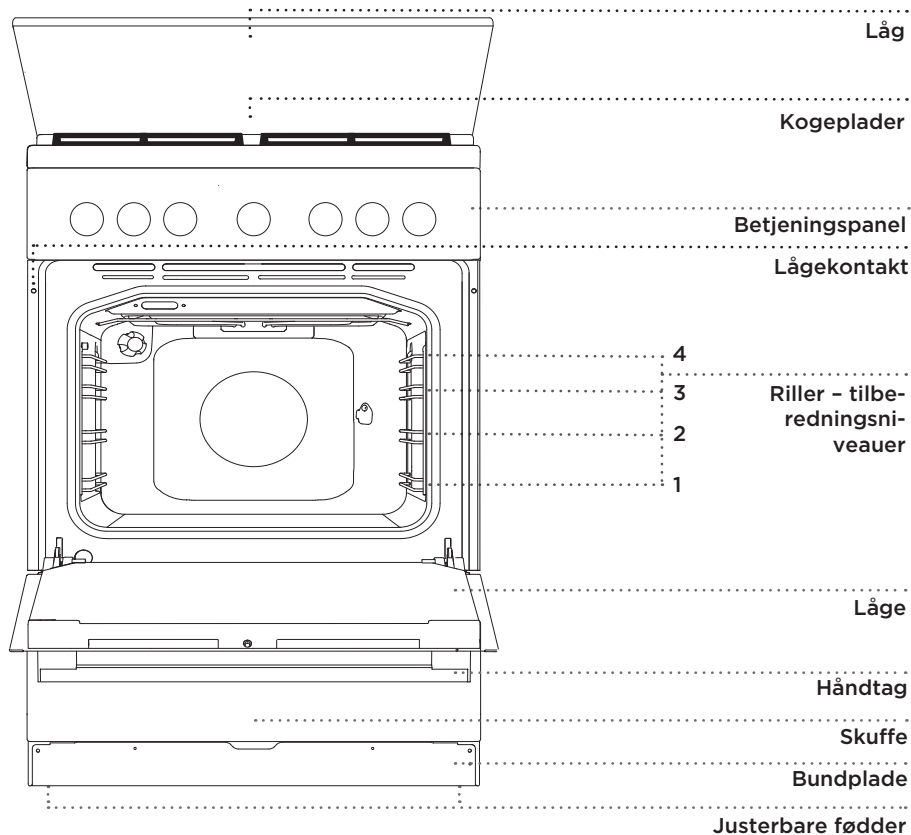

LÅG

Kontrollér, at låget er rent, og at der ikke er spildt væske på det, før du åbner det. Låget kan være lakeret eller af glas. Det må kun lukkes, når kogezoneerne er kølet helt af.



Symbolet på produktet eller emballagen angiver, at glaslåg kan sprænge, hvis de opvarmes. Sluk alle brændere, før du lukker låget.

SKUFFE



Opbevar ikke brandbare, eksplosive, temperaturfølsomme eller flygtige genstande, materialer eller væsker (som f.eks. papir, køkkentekstiler, plastposer, rengøringsmidler og aerosoler) i skuffen under ovnen, da disse emner kan antændes i forbindelse med brug af ovnen.

INDIKATORER

Den røde indikator lyser, når ovnens varmeelementer er aktiveret. Når den indstillede temperatur er opnået, slukkes den røde indikator.

Ovnlyset tændes automatisk, når der vælges en tilberedningsfunktion.

RILLER

Rillerne gør det muligt at anbringe maden på fire forskellige niveauer i ovnen.

TELESKOPSKINNER

Teleskopskinnerne kan monteres i anden, tredje eller fjerde rille. Skinnerne kan trækkes helt eller delvist ud.

PRÆGEDE RILLER

Ovnen har prægede riller på tre niveauer til indsætning af risten.

OVNUDSTYR OG -TILBEHØR (afhænger af modellen)

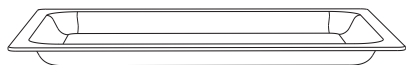

OVNFAST GLASFAD til brug sammen med alle tilberedningsfunktioner. Det kan også bruges som serveringsfad.



RIST til brug ved grillstegning eller til at stille en bageform eller et ovnfast fad på.

 Der er en sikkerhedstap på risten. Du skal derfor løfte den forreste del af risten lidt, når du trækker den ud af ovnen.

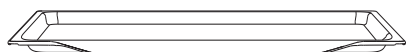

Brug **BRADEPANDEN** til tilberedning af alle former for kød, fisk og grøntsager samt som drypbakke ved tilberedning på risten.

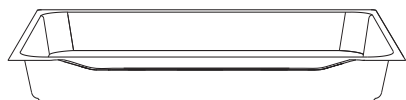

BRADEPANDEN er beregnet til stegning af kød og til bagning af kager med fugtig dej. Den kan også bruges som drypbakke.

 Bradepanden må aldrig anbringes på den første rille, medmindre du griller eller spydsteger kød og udelukkende bruger bradepanden som drypbakke.



Når bageudstyret varmes op, kan deres form ændre sig. Dette påvirker ikke deres funktionalitet, og deres form bliver normal igen, når de er kølet af.

Risten eller bagepladerne skal altid skubbes ind mellem to metalskinner.

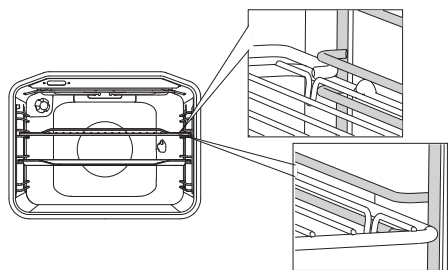

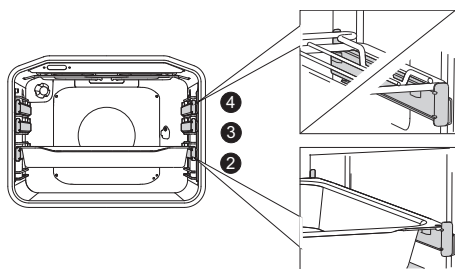

Hvis du bruger teleskopskinner, skal du først trække dem ud på en rille og anbringe risten eller bagepladen på dem. Derefter skal du skubbe dem helt ind.

 Luk først ovnlågen, når teleskopskinnerne er skubbet helt ind i ovnen.



Apparatet og nogle af tilbehørsdelene bliver meget varme under tilberedning. Brug grydelapper.

BETJENINGSPANEL

(afhænger af modellen)

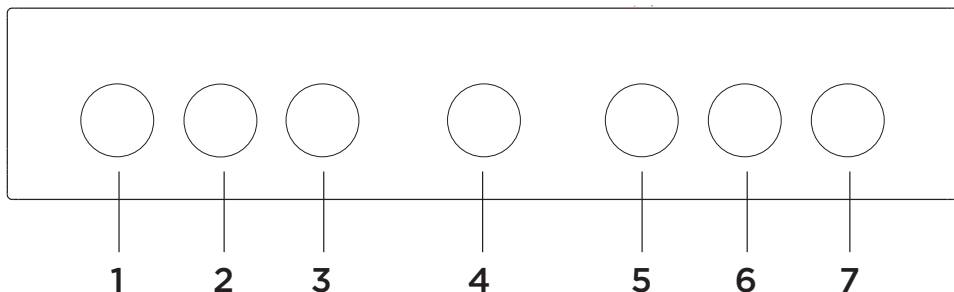

- 1 GDREJEKNAP TIL FORRESTE VENSTRE KOGEZONE
- 2 DREJEKNAP TIL BAGESTE VENSTRE KOGEZONE
- 3 INDIKATORER
- 4 TIMER
- 5 FUNKTIONSVÆLGER
- 6 DREJEKNAP TIL BAGESTE HØJRE KOGEZONE
- 7 DREJEKNAP TIL FORRESTE HØJRE KOGEZONE

BEMÆRK:

Symbolerne til tilberedningsfunktionerne kan være vist på knappen eller på frontpanelet (afhænger af modellen).

APPARATETS DATA - TYPESKILT

(afhænger af modellen)

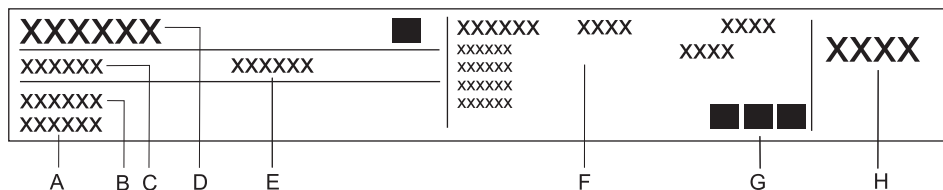

- A Serienummer
- B Model
- C Type
- D Varemærke
- E Kode
- F Tekniske oplysninger
- G Overholdelse af standarder/symboler
- H Fabriksindstillet gastype

Typeskiltet er placeret på kanten af ovnen og kan ses, når du åbner ovnlågen, og det indeholder grundlæggende oplysninger om apparatet.

Elektriske parametre (afhænger af typen; se apparatets typeskilt):

220-240V- ; 50-60Hz; 1x16A

Grad af beskyttelse: IPX0

Gaskategori:	IIIa2H3B/P
--------------	------------

VARMETILFØRSEL

Apparattype	Samlet nominel varmetilførsel (kW)	Flaskegashastighed (g/time)
FG6A3..	10.8	785

BRUG AF APPARATET

FØR DU BRUGER APPARATET FØRSTE GANG

Når du pakker ovnen ud, skal du fjerne alle genstande fra den, herunder emballage og transportmateriale.

Rengør alt tilbehør med varmt vand tilsat lidt opvaskemiddel. Brug ikke slibende rengøringsmidler.

Når ovnen varmes op for første gang, vil den lugte af "ny ovn". Udluft rummet grundigt imens.

KOGEPLADE (afhænger af modellen)

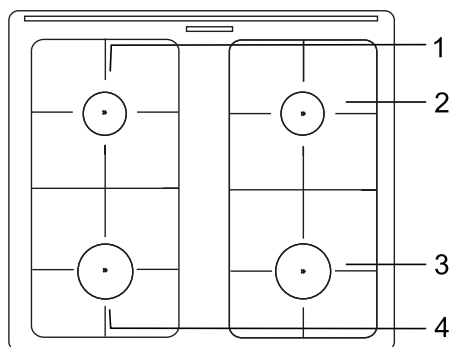

1. Bageste venstre kogezone
2. Bageste højre kogezone
3. Forreste højre kogezone
4. Forreste venstre kogezone

GASBLUS

- For at brune maden af skal du først indstille gasbluset til maksimal effekt og derefter fortsætte tilberedningen på laveste effekt.
- Brænderhætten skal altid placeres nøjagtigt på brænderhovedet. Sørg for, at hullerne i brænderhovedet ikke er tilstoppede.

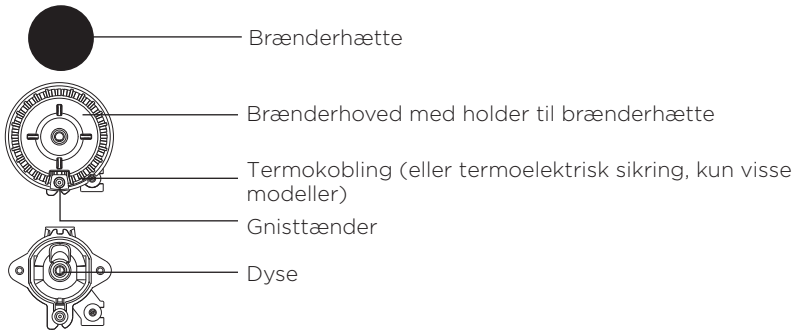

TIP TIL KOGEGREJET

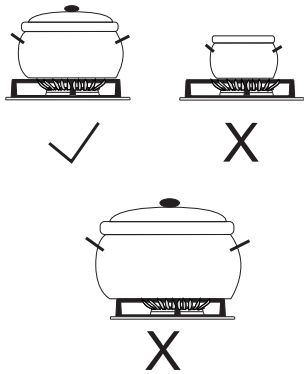

- Brug det rette kogegrej for at opnå den optimale tilberedningstid og det laveste gasforbrug. I denne sammenhæng er kogegrejets diameter den vigtigste faktor.
- Hvis kogegrejet er for smalt, vil flammerne slikke op ad kogegrejets kant og sider og beskadige det. Endvidere vil gasforbruget være højere.
- Forbrænding af gas kræver også ilt. Hvis kogegrejet er for stort, kommer der ikke luft nok til flammen, og gasblussets effektivitet forringes.





Reduktionsring (kun med visse modeller). Brug reduktionsringen, hvis du benytter kogegrej med en mindre diameter. Anbring reduktionsringen på risten over brænderen.

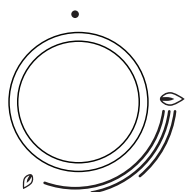

Gasblustype	Kogegrejdiameter
Stor (3,0 kW)	220-260 mm
Normal (1,9 kW)	160-220 mm
Ekstra brænder (1,0 kW)	120-140 mm

TÆNDING OG BRUG AF GASBLUSSENE (afhænger af modellen)

 Tryk altid knappen ind, inden du drejer den.



Tilberedningseffekten er vist på knapperne med symboler, som viser en lav flamme og en høj flamme. Drej drejeknappen forbi positionen **høj flamme**  til positionen **lav flamme**  og tilbage. Driftsområdet er mellem de to symboler. Indstillinger mellem  og , anbefales ikke. Flammen er ikke stabil i dette område og kan derfor gå ud.

 Anbring kogegrejet på risten over brænderen, før du tænder for gasbluset (gælder for trængs-, torings- og miniwokbrænderen). Sluk for gasbluset ved at dreje knappen mod højre til positionen .

Enhåndstænding



Tænd et gasblus ved at trykke den relevante knap ind og dreje den til maksimal effekt. Der dannes en elektrisk gnist fra gnisttænderen, så gassen antændes.

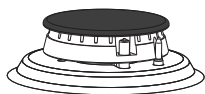

Tohåndstænding

Tænd et gasblus ved at trykke den relevante knap ind og dreje den til maksimal effekt. **Tryk knappen til gnisttænderen ind.** Der dannes en elektrisk gnist fra gnisttænderen, så gassen antændes.



 **Den elektriske tænding fungerer kun**, hvis apparatet er sluttet til lysnettet. Hvis gnisttænderen ikke fungerer på grund af strømsvigt eller fugt, kan du også tænde gasbluset med en tændstik eller en lighter. Når du har tændt for gasbluset, skal du holde drejeknappen trykket ind i cirka ti sekunder, indtil flammen er stabil.



Hvis gasbluset ikke tændes i løbet af 15 sekunder, skal du lukke for gassen og vente mindst ét minut. Derefter skal du gentage tændingsprocessen.

Hvis flammen på en brænder går ud (uanset grund), skal du lukke for gassen og vente ét minut, inden du prøver at tænde den igen.

OVN

VALG AF TILBEREDNINGSFUNKTION

(afhænger af modellen)

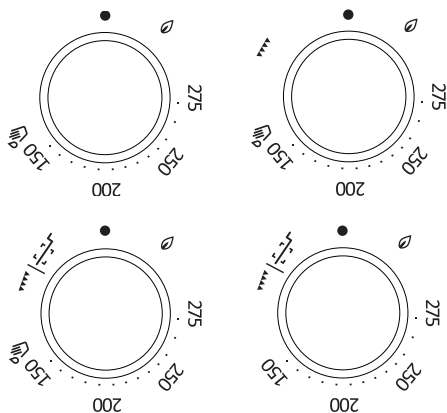

Drej knappen til venstre eller højre for at vælge tilberedningsfunktionen (se programtabel).

 Indstillingerne kan også ændres under tilberedningen.

KONVENTIONEL OPVARMNING AF OVNE MED GAS

Tryk knappen ind, og drej den mod venstre til positionen . Tryk samtidigt på knappen til elektrisk tænding, eller hold en tændt tændstik hen til ovnbrænderens åbning, til gassen antændes. Når flammen er stabil, skal du indstille effekten på mellem 1 og 8.

 Når du har tændt for gasblusset, skal du holde drejeknappen trykket ind i cirka 10 sekunder, indtil flammen er stabil.

 Ovntemperaturen styres af en termostat. Umiddelbart efter tænding varmer ovnbrænderen på maksimal effekt, indtil den indstillede temperatur opnås. Derefter reducerer termostaten automatisk ovnbrænderens effekt til det nødvendige niveau for at opretholde temperaturen. Termostaten fungerer kun korrekt, når ovnlågen er lukket.

 Når du har tændt for gasblusset, skal du holde drejeknappen trykket ind i cirka 10 sekunder, indtil flammen er stabil.

START AF TILBEREDNINGEN

Indstil tilberedningsfunktionen, og tænd.

SLUKNING AF OVNE

Drej funktionsvælgeren til positionen ●.

BESKRIVELSE AF TILBEREDNINGSFUNKTIONER OG TILBEREDNINGSSKEMAER

Hvis skemaet ikke indeholder den fødevarer, du leder efter, skal du gå ud fra en tilsvarende fødevarer.

De viste oplysninger gælder ved tilberedning på én rille.

Der angives et interval for anbefalet temperatur. Start med den laveste temperatur og øg den, hvis maden ikke brunes nok.

Tilberedningstiderne er vejledende og afhænger af de konkrete forhold.

Forvarm kun ovnen, hvis det tydeligt fremgår af opskriften eller af tabellerne i denne vejledning. Det kræver en del energi at varme en tom ovn op. Det kan derfor betale sig at bage flere hold kager eller flere pizzaer efter hinanden, når ovnen alligevel er varm.

Brug kun bagepapir, som kan tåle høj temperatur.

Ved tilberedning af større kødstykker, grøntsager eller kager dannes der megen damp inde i ovnen, og det kan danne kondens på ovnlågen. Det er helt normalt og har ingen negativ indvirkning på ovnens funktion. Når tilberedningen er færdig, skal du tørre ovnlågens glas af.

Du kan udnytte restvarmen og spare energi ved at slukke ovnen cirka ti minutter, før maden er tilberedt.

Lad ikke maden køle af i ovnen, mens den er lukket, da der kan dannes kondens.

Standardtilberedningsniveauer og anbefalet kerntemperatur for forskellige typer kød

Madvare	Kerntemperatur (°C)	Kødets farve ved gennemskæring og kødsaftens farve
OKSEKØD		
Rød (rare)	40-45	rød kødfarve som råt kød, lille mængde kødsaft
Rosa (rosa-rød)	55-60	lys rød, stor mængde lys rød kødsaft
Rosa	65-70	rosa, lille mængde lys rosa kødsaft
Gennemstegt	75-80	jævn grålig brun, lille mængde farveløs kødsaft
KALVEKØD		
Gennemstegt	75-85	rød-brun
SVINEKØD		
Rosa	65-70	lys rosa
Gennemstegt	75-85	gul-brun
LAMMEKØD		
Gennemstegt	79	grå, rosaagtig kødsaft
FÅREKØD		
Rød (rare)	45	rød kødfarve
Rosa-rød	55-60	lys rød
Rosa	65-70	rosa i midten
Gennemstegt	80	grå
GEDEKØD		
Rosa	70	lys rosa, rosa kødsaft
Gennemstegt	82	grå, kun let rosa kødsaft
FJERKRÆ		
Gennemstegt	82	lys grå
FISK		
Gennemstegt	65-70	hvid til gråbrun

UNDERVARME



Der tændes kun for undervarmen.

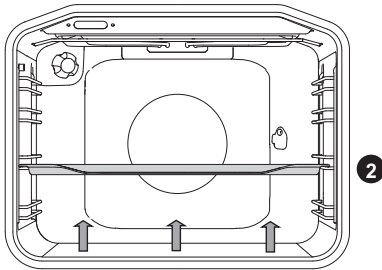

Bagning:

Bag kun på én rille, og brug lyse bageforme eller -plader. Mørke bageforme eller -plader absorberer for megen af varmen fra ovnbrænderen.

Sæt altid bageforme på risten. Hvis du bruger den medfølgende bageplade, skal du ikke bruge risten. Tilberedningstiden forkortes, hvis du forvarmer ovnen.

Fødevarer	Rille (fra bunden)	Temperatur (°C)	Tilberednings-tid (min.)
BAGVÆRK I FORME ELLER ILDFASTE FADE			
Sandkage *	2	190-200	30-40
Roulade*	2	210-220	15-20
Kage/sødt brød (gærdej)	2	180-190	60-75
Kage (sandkage)	2	190-200	20-30
Marmorkage	2	180-190	50-60
Horn med syltetøj	2	190-200	25-35
Æbletærte	2	180-190	40-50
Ostekage	2	180-190	70-80
Strudel med æble og hytteost	2	190-200	60-70
MINDRE KAGER			
Småkager med kagepresse*	2	170-190	20-35
Småkager af mørdej	2	190-200	15-30
Små cupcakes	2	190-200	30-45
Små gærdejskager	2	200-210	30-40
Bagværk af filodej	2	190-200	25-35
Kager med cremefyld	2	200-220	25-45

Fødevarer	Rille (fra bunden)	Temperatur (°C)	Tilberednings-tid (min.)
BRØD			
Brød*	2	190-200	40-50
Boller*	2	190-200	30-40
Pizza *	2	200-220	30-45

Symbolet * betyder, at ovnen skal forvarmes ved hjælp af den valgte tilberedningsfunktion.

Stegning af kød:

Brug kogegrej af ovnfast glas, stentøj eller støbejern eller emaljeret kogegrej. Kogegrej af rustfrit stål er ikke egnet, da det reflekterer varmen.

Sørg for tilstrækkelig væde ved kødet under tilberedningen, så det ikke brænder på. Vend kødet under tilberedningen. Stege bliver mere saftige, hvis du dækker dem til.

Fødevarer	Vægt (g)	Rille (fra bunden)	Temperatur (°C)	Tilberednings-tid (min.)
Oksesteg	1500	2	190-210	110-140
Flæskesteg	1500	2	200-210	110-130
Rullesteg	1500	2	200-210	120-140
Farsbrød	1500	2	210-220	50-70
Kalvesteg	1700	2	180-200	110-130
Lammesteg	1500	2	190-200	50-70
Vildtsteg	1500	2	190-200	100-120
Kylling	1500	2	210-220	80-100
And	1700	2	180-200	120-140
Gås	3000	2	160-180	180-200
Kalkun	4000	2	150-160	180-240



Bradepanden må aldrig sættes på den første rille.

Souffléer, gratinerede retter og grøntsagsretter

Fødevarer	Rille (fra bunden)	Temperatur (°C)	Tilberednings-tid (min.)
Bagte kartofler, stykker	2	200-210	50-70
Gratinerede grøntsager	2	200-210	50-60
Lasagne	2	200-210	60-70
Moussaka	2	190-200	50-60
Dessertsoufflé	2	200-210	40-50
Fiskesoufflé	2	180-200	46-65

Frosne madvarer

Fødevarer	Rille (fra bunden)	Temperatur (°C)	Tilberednings-tid (min.)
Pommes frites	2	200-220	20-35
Kartoffelkroetter	2	200-220	20-35
Pizza	2	200-220	20-30
Strudel med æble og hytteost	2	190-200	60-75
Franske croissanter	2	190-200	20-30

VEDLIGEHOJDELSE OG RENGØRING



Afbryd strømforsyningen til apparatet, og lad det køle helt af.

Børn må ikke rengøre eller vedligeholde apparatet uden opsyn af voksne.

Aluminiumsflader

Rengør aluminiumsflader med et flydende ikke-slibende rengøringsmiddel, som er velegnet til denne type overflader. Sprøjt rengøringsmidlet på en fugtig klud, og tør overfladen af. Tør efter med en opvredet klud. Sprøjt ikke rengøringsmidlet direkte på aluminiumsfladerne.

Brug ikke slibende rengøringsmidler eller skuresvampe.

Bemærk! Overfladen må ikke komme i kontakt med ovnrens, da det kan forårsage synlig og permanent skade.

Fronter i rustfrit stål

(afhænger af modellen)

Overfladen må kun rengøres med et mildt rengøringsmiddel (sæbespåner) og en blød svamp, som ikke ridser overfladen. Brug ikke skrappe rengøringsmidler eller opløsningsmidler, som kan beskadige overfladen.

Plastoverflader og lakerede overflader

(afhænger af modellen)

Rengør ikke knapper, greb, mærkater og typeskilte med skrappe slibende rengøringsmidler eller rengøringsmidler med alkohol.

Fjern omgående eventuelle pletter med en blød klud og lidt vand for at undgå at beskadige overfladen.

Du kan også bruge rengøringsmidler beregnet til de pågældende overflader og materialer i henhold til producentens anvisninger.



Overflader med aluminium må ikke komme i kontakt med ovnrens, da det kan forårsage synlig og permanent skade.

ALMINDELIG RENGØRING AF OVNE

Fjern genstridigt snavs i ovnen ved hjælp af almindelige rengøringsmidler, f.eks. ovnrens. Vask efter med rent vand for at fjerne eventuelle rester.

Rengør ovnen og tilbehøret, hver gang du har brugt den, så snavset ikke brænder fast i ovnen. Du fjerner nemmest fedt med varmt sæbevand, mens ovnen stadig er varm.

Brug almindelige rengøringsmidler til ovn for at fjerne genstridigt snavs. Fjern alle rengøringsmiddelrester med rent vand.

Brug aldrig skræppe eller slibende rengøringsmidler, skuresvampe, rustfjerner og lignende. Rengør tilbehøret (bageplader, bradepande, rist osv.) med varmt vand og opvaskemiddel.

Ovnen, ovnrummet og bagepladerne er belagt med en speciel emalje, som giver en glat og modstandsdygtig overflade. Denne særlige emalje gør rengøring ved almindelig stuetemperatur nemmere.

GASBLUS

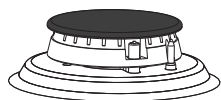



Brug varmt vand tilsat lidt opvaskemiddel til at rengøre risten, kogepladens overflade og brænderens dele. Delene må ikke vaskes i en opvaskemaskine.

Rengør termokoblingen og gnisttænderen med en blød børste. Disse dele skal være fuldkommen rene for at fungere korrekt. Rengør brænderhoved og -hætte. Sørg for, at hullerne i brænderhovedet ikke er tilstoppede eller på anden måde blokerede. Når du har rengjort delene, skal du tørre alle delene grundigt og sætte dem korrekt sammen igen. Hvis delene ikke anbringes korrekt, kan gasblussene være sværere at tænde.

 Brænderhætterne er belagt med sort emalje. På grund af de høje temperaturer kan misfarvning ikke undgås. Det påvirker ikke gasblussenes funktion.

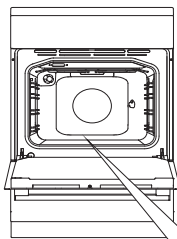
RENGØRING AF OVNE MED AQUA CLEAN-FUNKTIONEN



1 Tænd for ovnen, og drej funktionsvælgeren til positionen AQUA CLEAN .

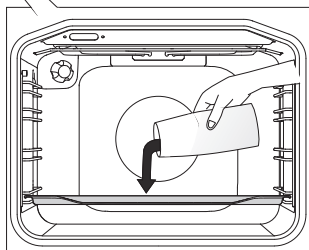

2 Fyld 0,6 liter vand i en bradepande, og anbring den på nederste rille i ovnen.

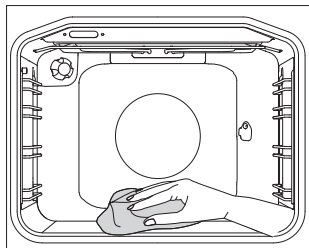

3 Efter 30 minutter er madresterne på ovenns emaljerede overflade blødgjort og kan fjernes med en fugtig klud.



Brug Aqua Clean-funktionen, når ovnen er kølet helt ned.

RENGØRING AF BUNDINDSATSEN

Lad bundindsatsen køle helt af.

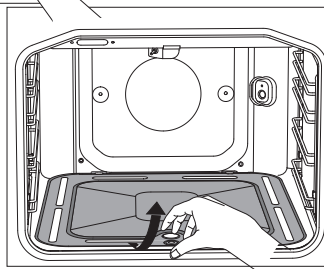
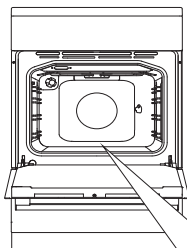

- 1** Løft bundindsatsen midt på den forreste kant, og træk den ud af ovnen.

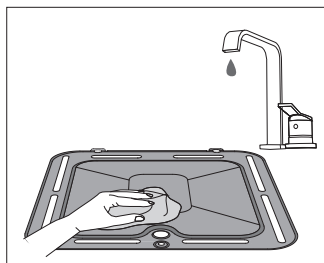

- 2** Rens med ikke-slibende rengøringsmidler og affedtningsmiddel. Sørg for at skylle grundigt efter under rindende vand, så der ikke efterlades rester af rengøringsmidler på overfladen. Tør efter.

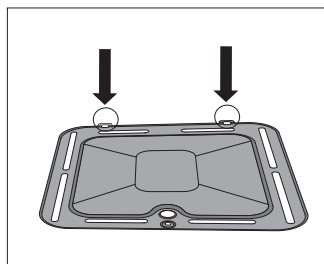

- 3** Sæt den i hullerne bagest til højre og venstre samt forrest, så den ikke kan flytte sig, når ovnen bruges.



Hvis bundindsatsen ikke sidder korrekt og fast, kan det påvirke tilberedningsprocessens kvalitet.

UDTAGNING OG RENGØRING AF SKINNER OG TELESKOPSKINNER

Brug kun almindelige rengøringsmidler til at rengøre skinnerne.

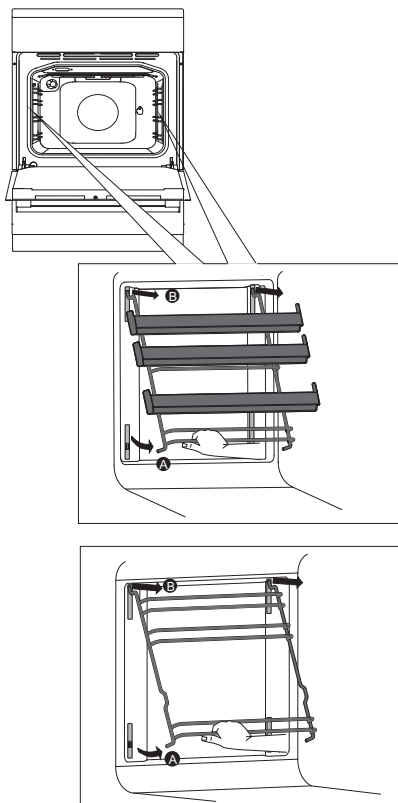

A Hold fast i den nederste skinne, og træk skinnerne ind mod midten af ovnrummet.

B Tag dem ud af åbningerne øverst.

Brug samme fremgangsmåde i omvendt rækkefølge for at montere skinnerne igen.

ADVARSEL:

Afmonter ikke clipsene, som sidder i ovnvæggen.



Teleskopskinnerne må ikke vaskes i opvaskemaskinen.

AFMONTERING OG MONTERING OVNLÅGEN

(afhænger af modellen)

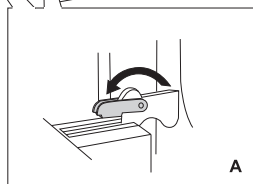
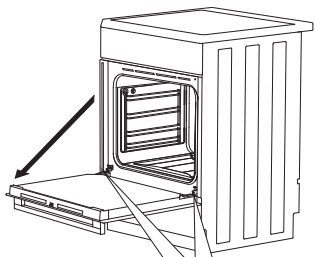

A

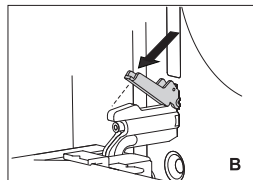

B

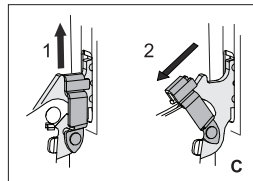

C

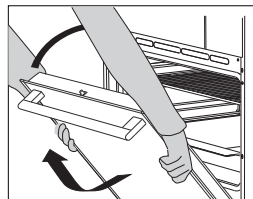

1 Åbn ovnlågen helt (så langt ned som muligt).

2 A Drej stopperne hele vejen tilbage (gælder låger med almindelig ukning).

B Ved låger med soft-lukning ska stopperne drejes 90° tilbage.

C Hvis apparatet er forsynet med GentleClose-systemet, skal du løfte lidt op i dørhængslerne og trække dem mod dig.

3 Luk derefter langsomt lågen, indtil dørhængslerne er ud for åbningerne. Løft lågen lidt op, og træk den ud fra begge hængselåbninger i apparatet.

💡 Brug samme fremgangsmåde i omvendt rækkefølge for at montere lågen igen. Hvis lågen ikke kan åbnes og lukkes korrekt, skal du kontrollere, at hængselbeslagene sidder korrekt.



Når du monterer lågen igen, skal du sikre dig, at hængselbeslagene sidder korrekt omkring hængslerne for at forhindre, at hovedhængslet pludseligt lukker i, da det er forbundet med en kraftig fjeder. Hvis hovedhængslet pludseligt aktiveres, kan det medføre risiko for personskade.

OVNLÅS (afhænger af modellen)

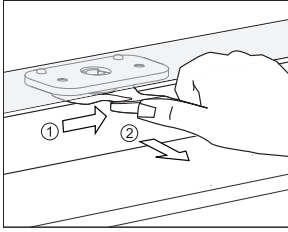

Åbn låsen ved at presse den let til højre med tommelfingeren, mens du trækker lågen ud.

 Når ovnlågen lukkes, vender låsen automatisk tilbage til den oprindelige position.

SLÅ OVNLÅSEN TIL OG FRA

 Ovnens skal være kølet helt ned.

Åbn ovnlågen helt.

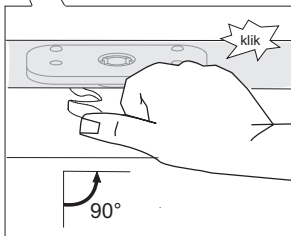
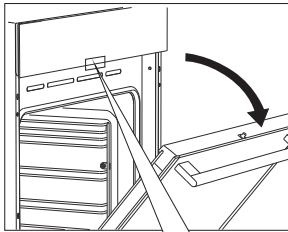

Skub ovnlåsen 90 grader til højre med tommelfingeren, til du mærker et klik. Ovnlåsen er nu slået fra.

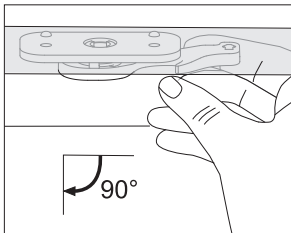

Du kan slå ovnlåsen til igen ved at åbne ovnlågen og trække i ovnlåsen med din højre pegefinger.

LÅGER MED SOFT-LUKNING (afhænger af modellen)

Ovnlågen er forsynet med et system, som dæmper lukningskraften fra en vinkel på 75 grader. Det får lågen til at lukke nemt, stille og blødt. Et blidt skub på lågen (frem til 15 grader i forhold til lukket position) er nok til, at lågen lukker automatisk og blødt.



Hvis lågen skubbes hårdere i end nødvendigt, reduceres effekten af systemet, eller systemet sættes ud af funktion af hensyn til sikkerheden.

AFMONTERING OG MONTERING OVNLÅGENS GLASRUDE

Ovnlågens glasrude kan rengøres indvendigt, men den skal først afmonteres. Afmonter ovnlågen (se afsnittet Afmontering og montering af ovnlågen).

Afhængigt af modellen kan glasset i lågen afmonteres som beskrevet under METODE 1 eller METODE 2.

METODE 1 (afhænger af modellen)

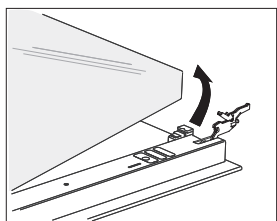
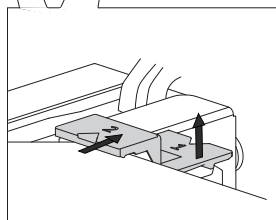
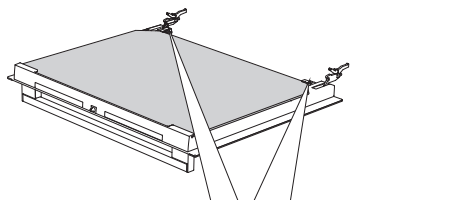

1 Løft beslagene på venstre og højre side af lågen lidt (til mærket "1" på beslaget), og træk dem væk fra glasset (til mærket "2" på beslaget).

2 Hold ved glaspanelets nederste kant. Løft det lidt, så det ikke længere sidder fast i beslagene, og løft det af.

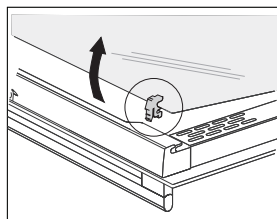

3 Det tredje lag glas (kun visse modeller) kan også løftes op og afmonteres. Afmonter også gummipakningerne på glasruden.

💡 Brug den samme fremgangsmåde i omvendt rækkefølge for at montere glasruden igen. Markeringerne (halvcirkler) på lågen og glasruden skal passe sammen.

METODE 2 (afhænger af modellen)

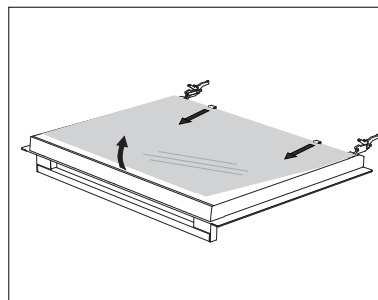
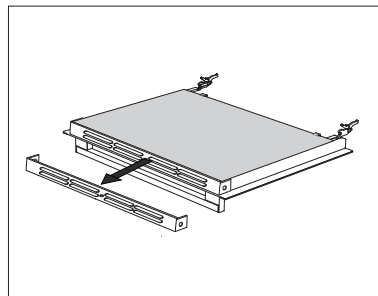
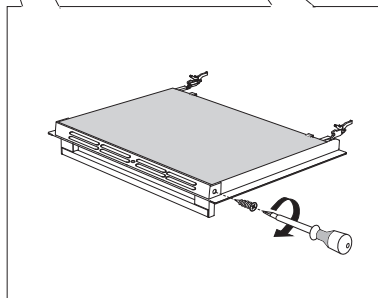
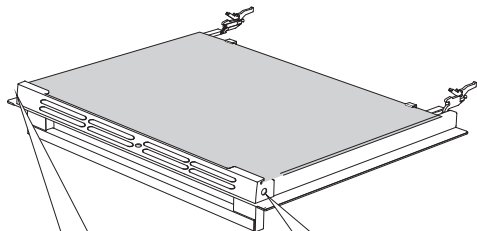

1 Løsn monteringskruerne i begge sider af lågen.

2 Fjern holderen.

3 Løft glasruden lidt, og fjern den fra clipsene i bunden af lågen.

Brug samme fremgangsmåde i omvendt rækkefølge for at montere glasruden igen.

UDSKIFTNING AF PÆREN

Pæren er en forbrugsvare og er ikke omfattet af garantien. Tag bagepladerne, risten og skinnerne ud af ovnen, før du udskifter pæren.

Brug en stjerneskruetrækker.

(Halogenpære: G9, 230 V, 25 W, almindelig pære E14, 25 W, 230 V)

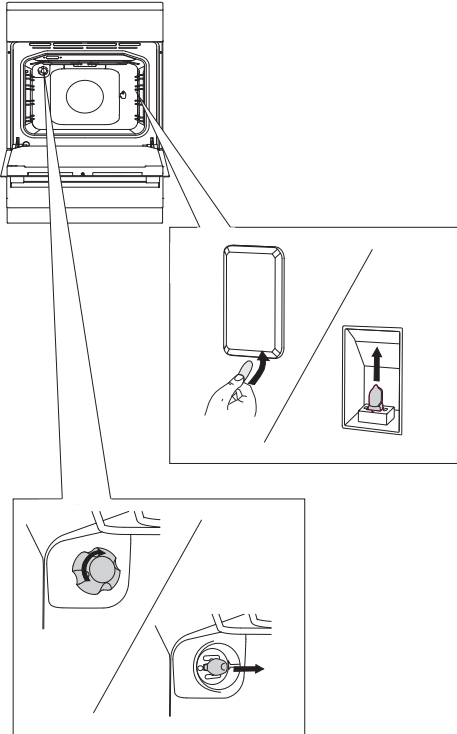

Brug en skruetrækker med lige kærvt til at vippe lampeglasset ud og tage det af. Udskift pæren.

💡 Pas på ikke at beskadige emaljen.

.....
Tag lampeglasset af, og skru pæren af.

💡 Brug handsker for at undgå at brænde dig.

FEJLAFHJÆLPNINGSTABEL

I løbet af garantiperioden må reparationer kun foretages hos servicecentre, der er godkendt af Gorenje.

Før reparationen påbegyndes, skal du sikre dig, at apparatet er afbrudt fra lysnettet ved enten at fjerne sikringen eller ved at trække stikket ud af stikkontakten.

Uautoriserede indgreb i apparatet kan medføre elektrisk stød eller kortslutning, og du må derfor ikke forsøge selv at reparere apparatet. Overlad alle reparationsopgaver til en autoriseret installatør eller et autoriseret servicecenter.

Hvis der er tale om mindre fejl eller problemer med apparatets funktion, skal du følge de nedenstående anvisninger for at se, om du selv kan afhjælpe problemet.

VIGTIGT!

Hvis du rekvirerer en servicetekniker under garantiperioden, vil det være for egen regning, hvis det vises sig, at fejlen skyldes forkert brug. Gem denne brugsvejledning et sted, hvor du nemt kan finde den igen. Hvis du overdrager apparatet til en anden, skal du lade brugsvejledningen følge med.

Ved at følge det nedenstående skema kan du afhjælpe nogle almindeligt kendte problemer.

Problem/fejl	Årsag
Relæet i din bolig slår tit fra.	Kontakt en servicetekniker.
Ovnlyset virker ikke.	Skift pære. Se afsnittet Rengøring og vedligehold.
Bagværk er ikke bagt nok.	Har du valgt den korrekte temperatur og tilberedningsfunktion? Er ovnlågen lukket?
Gasblussene brænder ikke ens.	Få en autoriseret installatør til at kontrollere gasforsyningen til apparatet.
Flammen ændres pludseligt; knappen skal holdes inde i længere tid, for at gasblusset kan tændes.	Kontroller, at brænderen er samlet korrekt.
Flammen går ud, kort efter den er blevet tændt.	Hold knappen trykket ind i længere tid. Tryk knappen hårdere ind, før du slipper den.
Risten omkring brænderen er misfarvet.	Dette skyldes de høje temperaturer og er helt normalt. Rengør risten med et metalplejemiddel.
Den elektriske tænding af gasblussene fungerer ikke mere.	Rengør forsigtigt åbningen mellem gnisttænderen og brænderen. Rengør brænderhætterne med et metalplejemiddel. Anbring.

Hvis problemet fortsat findes, efter at du har gennemgået skemaet, skal du kontakte en autoriseret installatør. Garantien dækker ikke fejl, som skyldes forkert tilslutning eller brug af apparatet. I sådanne tilfælde må brugeren selv dække reparationsomkostningen.

INSTRUKTIONER OM MONTERING OG TILSLUTNING

PLACERING AF APPARATET (afhænger af modellen)

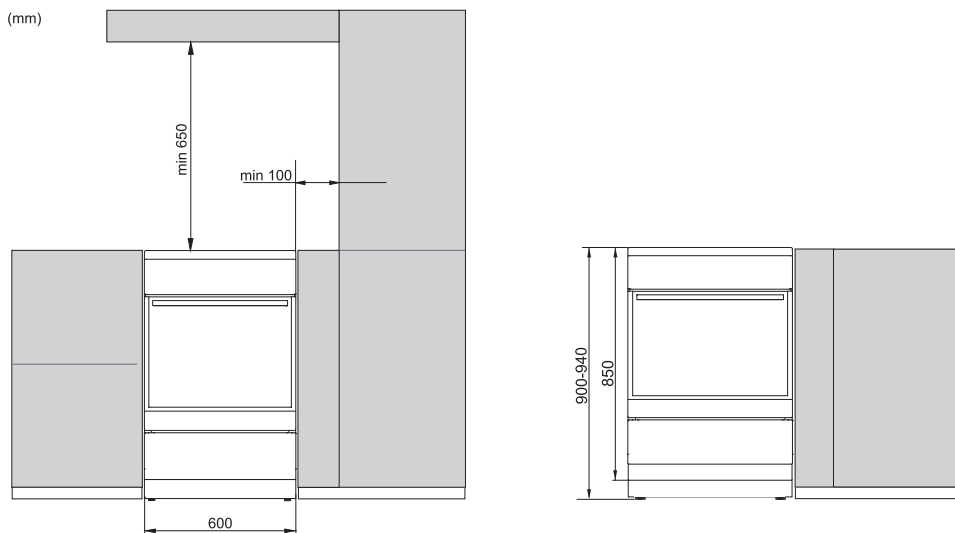

Køkkenelementer og flader (gulv, bagvæg, vægge), som apparatet monteres ved siden af, skal være varmebestandige op til mindst 90°C.

NIVELLERING OG YDERLIGERE STØTTE AF APPARATET

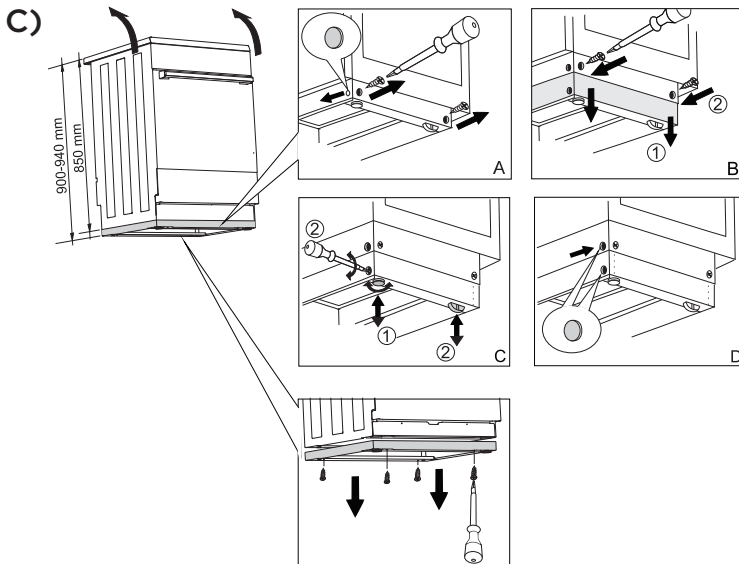
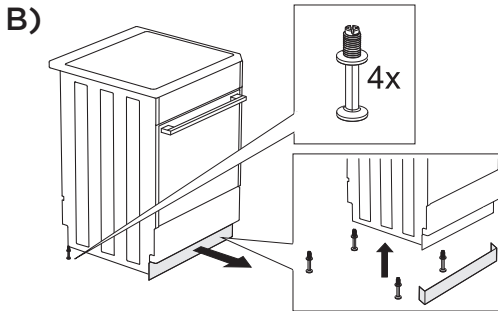
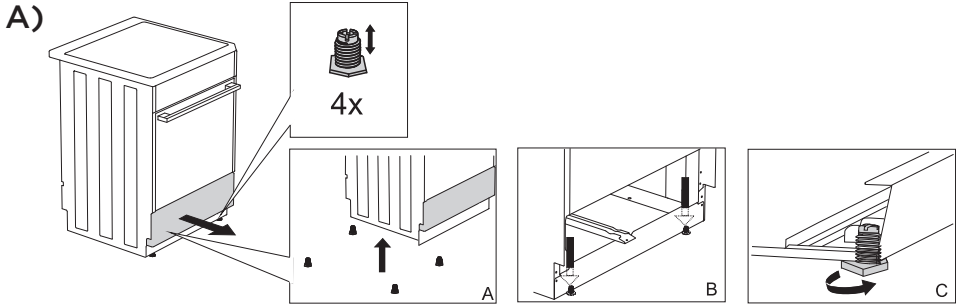

FOREBYGGELSE AF VÆLTNING

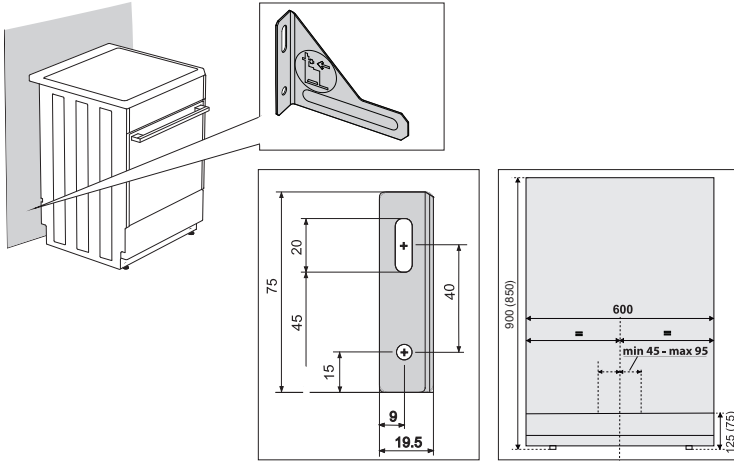

💡 Målene i parentes er indbygningsmålene for beslaget uden den yderligere støtte. Hvis de medfølgende skruer og rawplugs ikke kan bruges til at montere beslaget på væggen, så apparatet forhindres i at vælte, skal du fastgøre beslaget forsvarligt til væggen på anden vis.

TILSLUTNING TIL LYSNETTET

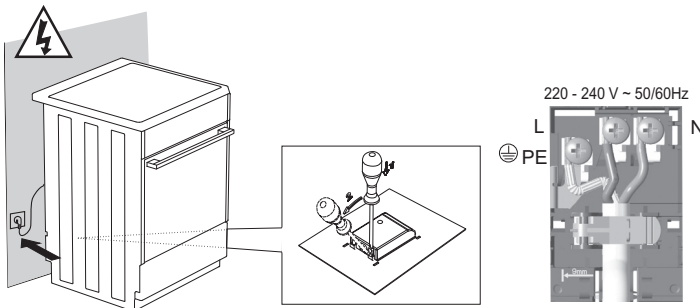

Den medfølgende hætte skal anbringes over terminalen!

GASTILSLUTNING

FABRIKSINDSTILLINGER

- Gasapparater er afprøvede og CE-mærkede.
- Gasapparater leveres forseglede med brændere, der er tilpasset til bygas (8 mbar), naturgas type H (20 mbar) eller flydende gas (30 mbar).
Oplysningerne fremgår af typeskiltet, som er placeret indvendigt i ovnen. Det er synligt, når ovnlågen er åben.
- Før du monterer og tilslutter apparatet, skal du sikre dig, at apparatet kan fungere med gasforsyningen (gastype og -tryk) i dit hjem.
Hvis apparatet ikke kan bruges sammen med gasforsyningen, skal du kontakte en autoriseret installatør eller gasforsyningsselskabet.
- Hvis apparatet omstilles til en anden gastype, skal dyserne udskiftes (se afsnittet Dysetabel).
- Hvis apparatet er blevet repareret, eller hvis forseglingen er brudt, skal alle funktionsmæssige dele afprøves og genforsegles i henhold til monteringsanvisningen. De funktionsmæssige dele omfatter: Fast dyse for høj flamme og justerbar reguleringskrue til lav flamme.

TILSLUTNING TIL GASFORSYNINGEN

- Apparatet skal tilsluttes gasforsyningen eller gasflasken i henhold til retningslinjerne fra dit lokale gasforsyningsselskab.
- Der findes en gastilslutningsstuds i højre side af apparatet med udvendigt gevind iht. EN ISO 228-1, som kan konverteres til EN ISO 10226-1/-2 med en ekstra adapter og en pakning (afhængigt af de nationale regler).
- Der medfølger også tilslutningsstuds til flydende gas samt en ikke-metallisk pakning (afhænger af modellen).
- Ved tilslutning af apparatet til gasforsyningen skal delen holdes fast, så den ikke drejer rundt.
- Brug godkendte ikke-metalliske pakninger og et godkendt forseglingsmiddel til forsegling af forbindelserne. Brug kun pakningerne en enkelt gang. Pakningernes tykkelse må ikke reduceres mere end 25 procent.
- Brug en afprøvet og godkendt fleksibel slange til gastilslutningen. Slangen må ikke røre ved apparatets underside, bagvæg eller ovnrummets loft.

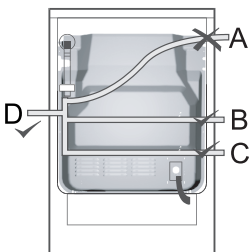

Tilslutning med fleksibel slange

Hvis apparatet tilsluttes med en fleksibel slange, må slangen ikke føres som vist i figur A.

Hvis tilslutningsslangen er lavet af metal, er metode A dog tilladt.

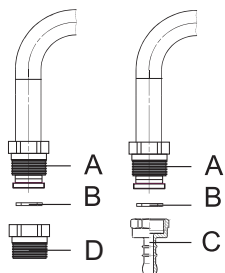

Gastilslutningsstik

- A** Tilslutning iht. EN ISO 228-1
- B** Ikke-metallisk pakning med en tykkelse på 2 mm
- C** Slangekobling til gas (afhængigt af nationale regler).
- D** Slangekobling iht. EN ISO 10226-1/-2 (afhængigt af nationale regler) (medfølger, afhængigt af modellen).

Efter endt tilslutning skal du kontrollere, at gasblussene fungerer korrekt. Flammerne skal brænde med en synlig klar blågrøn midte. Hvis flammen er ustabil, skal du øge effekten. Forklar brugeren, hvordan gasblussene fungerer, og gennemgå brugsanvisningen sammen med brugeren.



Når gastilslutningen er udført, skal du kontrollere, at samlingerne ikke er utætte!

OMSTILLING AF GASBLUSSENE TIL EN ANDEN GASTYPE

- Det er ikke nødvendigt at afmontere kogepladen for at omstille gasblussene til en anden gastype.
- Før omstillingen skal apparatet afbrydes fra lysnettet, og gasforsyningen skal lukkes.
- Udskift de eksisterende dyser til den nominelle belastning med dyser, som passer til den nye gastype og gasforsyningen (se tabellen).
- Ved omstilling til flydende gas, skal reguleringsskruen til den minimale effekt skrues helt ind.
- Hvis du omstiller apparatet til naturgas, skal du løsne reguleringsskruen til den minimale effekt, men ikke mere end halvanden omgang.

Når apparatet er omstillet til en anden type gas, skal du sætte en mærkat med de nye data over typeskiltet og kontrollere apparatets funktion og forsegling.

Kontrollér, at ingen elektriske ledninger, kapillære termostater eller termoelementer kommer i kontakt med området, hvor gassen føres og forbrændes.

Justeringsdele

- Justeringsdelene til indstilling af brændernes minimale effekt er tilgængelige gennem åbninger i kontrolpanelet.
- Fjern støtteristen, brænderhætten og brænderhovedet.
- Fjern drejeknapperne.

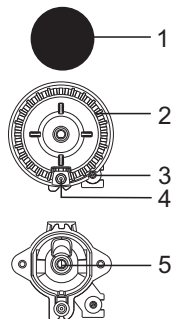

Gasblus

- 1 Brænderhoveddæksel
- 2 Brænderhoved med holder til brænderhætte
- 3 Termoelement (kun visse modeller)
- 4 Gnisttænder
- 5 Dyse

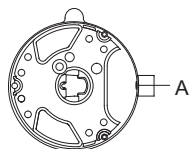

Treringsbrænder

A Dyse

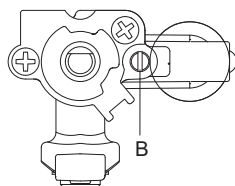

Gasventil med sikkerhedsanordning

B Reguleringskrue til den minimale effekt

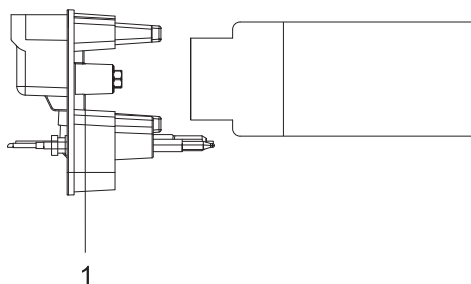

Ovnbrænderens dele

For at få adgang til de dele, som skal justeres, hvis ovnen skal omstilles til en anden gastype, skal betjeningspanelet, bundindsatsen og ovnbrænderen afmonteres (fjern skrueerne forrest på brænderen, fjern gnisttænderen og termoelementet, og træk brænderen ud). Fjern luftreguleringsventilen for at få adgang til ovndysen.

1 Dyse

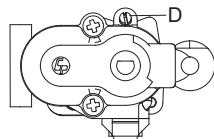

Termostatstyret gashane

D Reguleringskrue til den minimale effekt

DYSETABEL

Gastype, tryk		Ekstern brænder		Normal brænder	
		max	min	max	min
Naturgas H Wo=45,7÷54,7 MJ/m ³ , Naturgas E, Naturgas E+ Wo=40,9÷54,7 MJ/m ³ G20, p=20mbar	Nominel belastning (kW)	1	0,48	1,9	0,48
	Forbrug (l/time)	95	46	181	46
	Dysetype (1/100 mm)	72 X	26	103 Z	26
	Dyse-id	690771		568169	
Flydende gas 3+, B/P Wo=72,9÷87,3 MJ/m ³ G30 p=30 mbar	Nominel belastning (kW)	1	0,48	1,9	0,48
	Forbrug (g/time)	73	35	138	35
	Dysetype (1/100 mm)	50	26	68	26
	Dyse-id	690780		568175	
Bygas A Wo=22,4, 24,8 MJ/m ³ G110 p=8 mbar	Nominel belastning (kW)	1	0,48	1,9	0,48
	Forbrug (g/time)	227	109	431	109
	Dysetype (1/100 mm)	145	26	200	26
	Dyse-id	690789		568195	

Gastype, tryk		Stor brænder		Ovnbrænder	
		max	min	max	min
Naturgas H Wo=45,7÷54,7 MJ/m ³ , Naturgas E, Naturgas E+ Wo=40,9÷54,7 MJ/m ³ G20, p=20mbar	Nominel belastning (kW)	3	0,76	3	0,8
	Forbrug (l/time)	286	72	286	76
	Dysetype (1/100 mm)	130 H3	33	117	33
	Dyse-id	574285		568171	
Flydende gas 3+, B/P Wo=72,9÷87,3 MJ/m ³ G30 p=30 mbar	Nominel belastning (kW)	3	0,76	3	0,8
	Forbrug (g/time)	218	55	218	58
	Dysetype (1/100 mm)	86	33	82	33
	Dyse-id	574286		568177	
Bygas A Wo=22,4, 24,8 MJ/m ³ G110 p=8 mbar	Nominel belastning (kW)	3	0,76	3	0,8
	Forbrug (g/time)	681	172	681	181
	Dysetype (1/100 mm)	290	33	250	33
	Dyse-id	568196		815608	

- Reguleringskruer til flydende gas er monteret og indstillet fra fabrikken iht. den gastype, som fabriksindstillingerne gælder for.
- Hvis apparatet skal omstilles til en anden type gas, skal reguleringskruen spændes eller løsnes for at passe til den nye gasforsyning, men den må ikke løsnes mere end halvanden omgang fra positionen, hvor den er spændt helt.

Brændereffekten indikeres på den øverste kalorieværdi, Hs.



Tilslutning til gasforsyningen og tilpasning til en anden gastype må kun foretages af en autoriseret servicetekniker eller af en fagmand, som er godkendt af gasforsyningselskabet.

BORTSKAFFELSE



Emballagen er miljøvenlig og kan genbruges, bortskaffes eller destrueres uden at skade miljøet. Emballagematerialerne er mærket i overensstemmelse hermed.

Dette symbol, som findes på produktet eller emballagen, angiver, at produktet ikke må bortskaffes sammen med almindeligt husholdningsaffald. Det skal i stedet afleveres på en genbrugsstation, som er godkendt til håndtering af elektrisk og elektronisk udstyr.

Ved at bortskaffe produktet korrekt er du med til at forebygge negative effekter på miljøet og menneskers sundhed. Du kan få flere oplysninger om bortskaffelse og genvinding af produktet ved at kontakte din kommune, genbrugsstation eller forretningen, hvor du har købt produktet.

Vi tager forbehold for fejl i brugsvejledningen, og vi forbeholder os ret til at foretage ændringer.

Blank lined paper with 25 horizontal lines.

FG6A...



da (03-22)