

KÄYTTÖOHJE
LASIKERAAMISEN
KEITTOTASON
KÄYTTÄMISEKSI

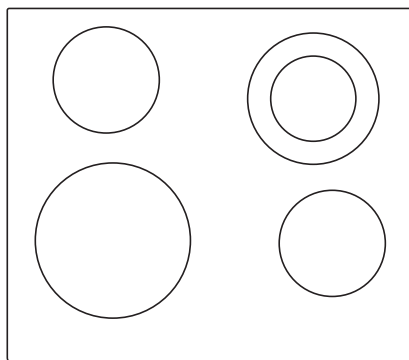

Kiitämme sinua luottamuksestasi ja siitä, että ostit laitteemme.

Tämä yksityiskohtainen ohje on suunniteltu helpottamaan tuotteen käyttöä. Sen tarkoitus on auttaa sinua tutustumaan uuteen laitteeseesi mahdollisimman nopeasti.

Varmista, että ostamassasi laitteessa ei ole vaurioita. Jos havaitset siinä kuljetusvaurioita, ota yhteys jälleenmyyjäsi tai paikalliseen myymälään, josta laite toimitettiin. Löydät puhelinnumeron laskusta tai toimitusasiakirjoista.

Asennus- ja liitäntäohjeet toimitetaan erillisessä ohjeessa.

Käyttö-, asennus- ja liitäntäohjeet ovat saatavilla myös verkkosivustoltamme:

<http://www.gorenje.com>

Käyttöoppaassa on käytetty seuraavia symboleita, ja niiden merkitykset ovat seuraavat:



TIEDOTE!

Tieto, neuvo, vinkki tai suositus



VAROITUS!

Varoitus – yleinen vaara

Sisällys

Turvatoimenpiteet	4
Muita tärkeitä turvallisuusvaroituksia	6
Ennen laitteen liittämistä	6
Laitteen kuvaus	7
Tekniset tiedot	7
Ennen laitteen ensimmäistä käyttökertaa	7
Lasikeraaminen keittopinta	8
Keittoastiaa koskevia vihjeitä	8
Energiansäästövihjeitä	8
Keittotason käyttö	9
Ohjausyksikkö	9
Keittotason kytkeminen päälle	10
Keittoalueiden kytkeminen päälle	10
Automaattinen pikalämmitys	11
Automaattisen pikalämmityksen taulukko	11
Laajennettu keittoalue	12
Tehokas keittoalue	12
Lapsilukko	13
Ajastintoiminnot	14
Kypsennyksen keskeyttäminen Stop&Go -toimintoa käyttäen	15
Muistitoiminto	15
Automaattinen sammutus	15
Keittoalueen kytkeminen pois päältä	15
Jälkilämmön merkkivalo	15
Enimmäiskypsennysaika	16
Koko keittotason kytkeminen pois päältä	16
Käyttäjäasetukset	17
Puhdistus ja huolto	18
Vianetsintä ja virhetaulukko	18
Kalusteisiin asennettavan keittotason asentaminen	20
Asennusmenettely	20
Asennuspidikkeen asennus	22
Ilmanvaihtoaukot alemmassa keittiökaapissa	22
Uppoasennus työtasoon	23
Vaahtomuovitiivisteiden asentaminen	27
Keittotason liittäminen sähköverkkoon	28
Kytkennäkaavio	28
Käytöstä poisto	31

Turvatoimenpiteet



TÄRKEITÄ TURVALLISUUSOHJEITA – LUE OHJEET HUOLELLISESTI JA SÄILYTÄ NE MYÖHEMPÄÄ KÄYTTÖÄ VARTEN.

Tätä laitetta voivat käyttää 8-vuotiaat tai sitä vanhemmat lapset ja henkilöt, joilla on alentunut fyysinen, aistitoimintoihin liittyvä tai henkinen toimintakyky tai joilta puuttuu kokemusta ja tietoa, jos heitä valvotaan asianmukaisesti tai heille on annettu opastusta laitteen turvallisesti käyttämiseksi ja he ymmärtävät siihen liittyvät vaarat. Lapset eivät saa leikkiä laitteella. Lapset eivät saa suorittaa puhdistukseen tai huoltoon liittyviä töitä ilman valvontaa.

Laite sekä sen osat, joihin pääsee käsiksi, kuumenevat käytön aikana. Vältä koskettamasta lämmityselementtejä.

Alle 8-vuotiaat lapset eivät saa koskea laitteeseen, ellei heitä valvota jatkuvasti.

Älä puhdista laitetta höyry- tai korkeapainepuhdistimilla, sillä ne voivat aiheuttaa sähköiskun.

Laitetta ei ole tarkoitettu ohjattavaksi ulkoisilla ajastimilla tai erillisellä kauko-ohjausjärjestelmällä.

Yhteyden katkaisemistapa tulee liittää kiinteään johdotukseen asetusten mukaisesti.

Jos virtajohto on vaurioitunut, valmistajan, sen valtuuttaman huoltoyrityksen tai vastaavan pätevän henkilön on vaihdettava se vaarojen välttämiseksi (koskee vain laitteita, joiden mukana on virtajohto).

VAROITUS: Jos pinnassa on säröjä, sammuta laite välttääksesi mahdollisen sähköiskun. Kytke kaikki keittoalueet pois päältä vastaavilla säätimillä ja poista sulake tai kytke pääkatkaisin pois päältä, niin että laite on täydellisesti erotettuna verkkovirrasta.

VAROITUS: Valvoton ruoanlaitto liedellä rasvan tai öljyn kanssa voi olla vaarallista ja voi aiheuttaa tulipalon. Älä MILLOINKAAN yritä sammuttaa tulipaloa vedellä, vaan sammuta laite ja peitä liekki sitten kannella tai palonkestävällä sammutuspeitteellä.

VAROITUS: Tulipalon vaara: älä säilytä esineitä keittopinnoilla.

HUOMIO: Kypsennysprosessia on valvottava. Lyhytaikaista kypsennysprosessia on valvottava jatkuvasti.

HUOMIO: Tämä laite on tarkoitettu vain ruoanlaittoon. Sitä ei saa käyttää muihin tarkoituksiin, kuten huoneen lämmitykseen.

VAROITUS: Käytä ainoastaan lieden valmistajan suunnittelemaa keittotasosuojuksia tai sellaisia, joiden valmistajan on ilmoittanut käyttöohjeissa olevan soveltuvia. Epäasianmukaisten suojusten käyttämisestä voi olla seurauksena onnettomuuksia.

Käytön jälkeen sammuta liesielementti säätimestä, äläkä luota astiantunnistimeen.

Laite on liitettävä kiinteään johdotukseen, jossa on asiaankuuluva erotusjärjestelmä. Kiinteän johdotuksen on vastattava johdotusmääräyksiä.

Muita tärkeitä turvallisuusvaroituksia

Tämä tuote on tarkoitettu vain kotitalouskäyttöön. Sitä ei saa käyttää mihinkään muuhun tarkoitukseen, kuten esim. huoneiden lämmitykseen, lemmikkien tai muiden eläinten, paperin, kankaiden, yrttien tms. kuivaamiseen. Seurauksena voi olla loukkaantumisia tai tulipalon vaara.

Laitte on liitettävä kiinteään johdotukseen, jossa on asiaankuuluva erotusjärjestelmä. Kiinteään johdotuksen on vastattava johdotusmääräyksiä.

Jos laitteen lähellä olevaan pistorasiaan on liitetty toinen sähkölaite, varmista, että virtajohto ei ole kosketuksissa kuumien keittoalueiden kanssa.

Jos virtajohto on vaurioitunut, valmistajan tai valtuutetun huoltoliikkeen on vaihdettava se vaarojen välttämiseksi.

Tavaroiden säilyttäminen lasikeraamisen keittotason päällä voi aiheuttaa siihen naarmuja tai muita vaurioita. Älä koskaan kuumenna ruokaa keittotasolla alumiinifoliossa tai muovivälikkeissä. Folio tai astiat voivat sulaa, mikä voi aiheuttaa tulipalon tai vaurioittaa keittotasoa.

Älä säilytä laitteen alla lämpöherkkiä esineitä, kuten puhdistus- tai pesuaineita, suihkepulloja ym.

Mahdolliset värisävyjen erot saman mallisarjan eri laitteiden tai komponenttien välillä voivat johtua eri tekijöistä, esim. eri kulmista, joista laitteita katsotaan, erivärisistä taustoista, materiaaleista ja huonevalaistuksesta.

Ennen laitteen liittämistä



VAROITUS!

Lue huolellisesti käyttöohjeet ennen laitteen liittämistä. Takuu ei kata laitteen vääränlaisesta liittämisestä tai käytöstä johtuvia korjauksia tai takuuvaateita.

Laitteen kuvaus



TIEDOTE!

Laitteen toiminnot ja varusteet riippuvat mallista.

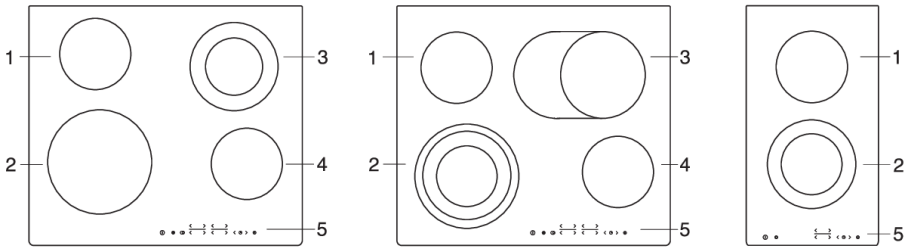

1. Keittoalue takana (vasemmalla)
2. Keittoalue edessä (vasemmalla)
3. Keittoalue takana oikealla
4. Keittoalue edessä oikealla
5. Keittotason käyttö

Tekniset tiedot

(mallista riippuen)



- A. Sarjanumero
- B. Koodi
- C. Tyyppi
- D. Tavaramerkki
- E. Malli
- F. Tekniset tiedot
- G. Kelpoisuusmerkinnät/symbolit

Laitteen perustiedot sisältävä arvokilpi sijaitsee keittotason alapuolella. Tiedot laitteen tyypistä ja mallista löydät takuulomakkeesta.

Ennen laitteen ensimmäistä käyttökertaa

Jos tasossa on lasikeraaminen pinta, puhdista se kostealla kankaalla ja pienellä määrällä astianpesuainetta. Älä käytä syövyttäviä, hankaavia puhdistusaineita, jotka voivat naarmuttaa pintaa, hankaavia pesusieniä tai tahrannoistainia.

Ensimmäisen käytön aikana saattaa ilmaantua tyyppillistä "uuden laitteen hajua". Se häviää vähitellen.

Lasikeraaminen keittopinta

- Taso kestää hyvin lämpötilan vaihtelut.
- Älä käytä keraamista keittotasoa, jos se on haljennut tai rikki. Keittotaso voi rikkoutua, jos sen päälle putoaa terävä esine. Tällaisen tapahtuman seuraukset voivat näkyä välittömästi tai vasta hetken kuluttua.
- Jos keittotasoon tulee näkyviä halkeamia, katkaise välittömästi laitteen virransyöttö.
- Varmista, että keittoalue ja keittoastian pohja ovat puhtaat ja kuivat. Tämä mahdollistaa lämmön paremman johtumisen ja estää lämmityspinnan vaurioitumisen.
- Älä aseta tyhjiä keittoastioita keittoalueelle. Keittoalue voi vaurioitua, jos asetat sen päälle tyhjän keittoastian. Ennen kuin asetat keittoastian keittoalueelle pyyhi kattilan pohja kuivaksi, jotta lämpö pääsee johtumaan.

Keittoastiaa koskevia vihjeitä

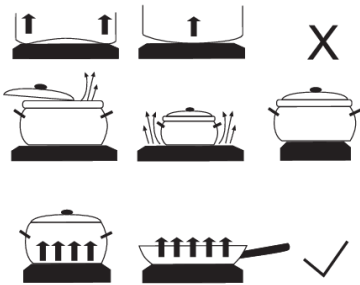

- Käytä laadukkaita keittoastioita, joissa on tasainen ja luja pohja.
- Kattilan pohjan ja keittoalueen halkaisijan tulee olla sama.
- Karkaistusta lasista valmistettuja keittoastioita, joissa on erikoispohja, voidaan käyttää keittoalueilla silloin, kun ne ovat halkaisijaltaan sopivia keittoalueille. Keittoastiat, joissa on suurempi halkaisija, voivat säröillä lämpökuormituksen vuoksi.
- Varmista, että kattila tai pannu on keittoalueen keskellä.

- Älä jätä painekeitintä ilman valvontaa, ennen kuin tarvittava paine on saavutettu. Aseta keittoalue ensin maksimiteholle, noudata sen jälkeen painekeittimen valmistajan ohjeita ja käytä vastaavaa säädintä lämmitystehon vähentämiseksi oikeaan aikaan.
- Varmista, että painekeittimessä tai muussa kattilassa tai pannussa on tarpeeksi nestettä. Tyhjän kattilan kuumentaminen keittoalueella saattaa johtaa sekä kattilan että keittoalueen vaurioitumiseen ylikuumenemisestä johtuen.
- Noudata valmistajan ohjeita erikoiskeittoastioita käytettäessä.

Energiansäästövihteitä

- Kun ostat keittoastioita, ota huomioon, että kattilassa ilmoitettu halkaisija koskee yleensä yläreunaa tai kantta ja on yleensä suurempi kuin kattilan pohjan halkaisija.
- Jos ruoan kypsennys kestää kauan, käytä painekattilaa. Varmista, että painekattilassa on aina riittävästi nestettä. Jos keittotasolle asetetaan tyhjä kattila, se voi ylikuumentua, mikä puolestaan voi johtaa sekä kattilan että keittoalueen vaurioitumiseen.
- Sulje kattila tai pannu sopivan kokoisella kannella aina, kun mahdollista. Käytä keittoastioita, jotka sopivat valmistamasi ruoan määrään. Ruoanlaitto suuressa, vain osittain täytetyssä kattilassa kuluttaa paljon energiaa.

Keittotason käyttö

Ohjausyksikkö

(mallista riippuen)

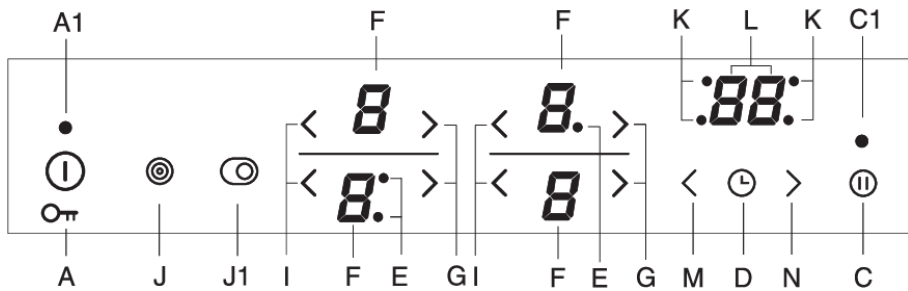

A Keittotaso päälle/pois ja lukituspainike

A1 Laite päällä -merkkivalo

C Stop & Go (tauko) -painike

C1 Stop & Go (tauko) -merkkivalo

D Sammutusajastinpainikkeen minuuttimuistutin

E Laajennetun keittoalueen merkkivalo

F Tehotason/jälkilämmön näytöt

G Tehon nostopainike (+)

I Tehon laskupainike (-)

J Vasen laajennettu keittoalue päälle/pois -painike

J1 Oikea laajennettu keittoalue päälle/pois -painike

K Ajastinkäyttöisen keittoalueen merkkivalo

L Ajastinnäyttö

M Ajastinasetusten nostopainike

N Ajastinasetusten laskupainike

Keittotason kytkeminen päälle

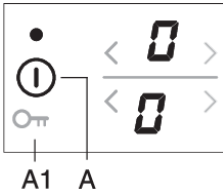

Pidä päälle-/pois-painiketta (A) painettuna 1 sekunnin ajan keittotason päällekytkemiseksi. "0" ilmestyy kaikkiin tehotason näyttöihin. Laite antaa lyhyen äänimerkin ja "päälle"-painikkeen yläpuolelle syttyy merkkivalo.



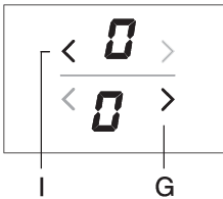

TIEDOTE!

Jos mitään keittoaluetta ei kytkeä päälle 10 sekunnin kuluessa, keittotaso kytetään pois päältä.





Keittoalueiden kytkeminen päälle



Kun keittotaso on kytketty päälle (seuraavien 10 sekunnin kuluessa), kytke haluttu keittoalue päälle. Valitse haluamasi asetus aktivoitulle

keittoalueelle painikkeilla  ja . Jos kosketat ensimmäiseksi painiketta , tehotasoksi asetetaan "9". Jos kosketat ensimmäiseksi painiketta , tehotasoksi asetetaan "4".

Keittoalueen asetusten muuttaminen

Tehotasoa voidaan muuttaa koska tahansa koskettamalla vastaavaa painiketta  tai . Voit nostaa tai laskea tehotasoa nopeammin pitämällä painiketta  tai  painettuna.

Lämpimänäpito / uudelleenlämmitystoiminto

Lämpimänäpito-/uudelleenlämmitysalue on tarkoitettu jo kypsennetyn ruoan lämpimänä pitoon / uudelleen lämmittämiseen. Aktivoi toiminto  valitsemalla asetus väliltä 0 ja 1.

Automaattinen pikalämmitys

Kaikki keittoalueet on varustettu erityisellä mekanismilla, joka asettaa kypsennystehon maksimiin kypsennyksen alussa valitusta tehoasetuksesta riippumatta. Lyhyen ajan kuluttua keittoalueen teho kytkeytyy takaisin alunperin asetetulle tasolle (1–8).

Automaattinen nopea lämmitystoiminto soveltuu ruoille, jotka on ensin kuumennettava maksimiteholla ja sen jälkeen kypsennettävä pidemmän aikaa.

Automaattinen nopea lämmitystoiminto ei sovellu sellaisten ruokalajien hauduttamiseen, paistamiseen tai ruskistamiseen, joita on käännettävä, valeltava tai sekoitettava usein kypsennyksen aikana tai jotka vaativat pitkäaikaista keittämistä painekeittimessä.

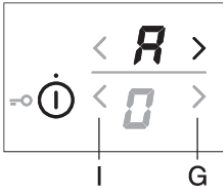

Keittoalueen tulee olla pois päältä (näyttöyksikössä tulee näkyä "0").

Paina vastaavaa >-painiketta ja pidä painettuna 3 sekunnin ajan, kunnes kuulet lyhyen merkkiäänän. "A" ja "9" vilkkuvat vuorotellen näytössä. Laske teho tasolle, jota haluat käyttää kypsennykseen automaattisen nopean lämmitystoiminnon jälkeen. "A" ja valittu tehotaso vuorottelevat tehotason näytössä. Kun automaattisen nopean lämmitystoiminnon lämmitysaika on kulunut loppuun, keittoalue kytkeytyy automaattisesti valitulle tehotasolle, joka näytetään tämän jälkeen jatkuvasti näytössä.

Automaattisen pikalämmityksen taulukko

Tehotaso	1	2	3	4	5	6	7	8
Automaattisen nopean lämmitystoiminnon kesto (min)	1:00	2:00	4:50	6:30	8:30	2:30	3:30	4:30

Jos kypsennystehoa nostetaan automaattisen nopean lämmitystoiminnon ollessa aktivoituna, kyseisen keittoalueen automaattinen nopea kypsennystoiminto kytetään pois päältä.

Automaattinen nopea lämmitystoiminto voidaan kytkeä pois päältä valitsemalla kyseessä oleva keittoalue ja laskemalla sen teho arvoon "0" . Aseta tämän jälkeen teho.

Ruokatyypin kypsyneettävä määrä	Määrä	Tehotaso	Kypsennysaika (minuuttia)
Keitto / uudelleenlämmitys	0,5 - 1 l	A 7 - 8	4 - 7
Maito/uudelleenlämmitys	0,2 - 0,4 l	A 1 - 2	4 - 7
Riisi/keittäminen	125g - 250 g noin 300 ml - 600 ml vettä	A 2 - 3	20 - 25
Keitetyt perunat/kokonaiset, kuorelliset	750 g - 1,5 kg	A 5 - 6	25 - 38
Tuoreet vihannekset, pilkotut/keittäminen	0,5 - 1 kg noin 400 ml - 600 ml vettä	A 4 - 5	18 - 25

- Luettelossa on annettu esimerkkejä ruokalajeista, joita kypsennettäessä automaattisesta nopeasta lämmitystoiminnosta on etua.

- Arvot ovat summittaisia ja saattavat vaihdella muista kypsennyksen parametreista riippuen (esim. astioiden tyyppi ja laadun sekä lisätyn veden määrän).
- Pienemmät määrät koskevat pienempiä keittoalueita, suuremmat suuria keittoalueita.

Laajennettu keittoalue

(mallista riippuen)

Joillekin keittoalueille voidaan aktivoida ylimääräinen lämmitysrenkas (mallista riippuen).

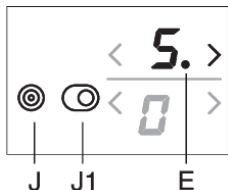

Keittoalueen laajennuksen/ylimääräisen renkaan aktivointi

- Jo valitulle keittoalueelle, jonka tehotaso on asetettu, voidaan aktivoida ylimääräinen renkas. Paina painiketta (J/J1) laajennuksen aktivoimiseksi. Näytön viereinen merkkivalo (E) syttyy.
- Tehotaso on valittuna molemmille renkaille.
- Jos keittoalueessa on kolmas renkas, aktivoi se painamalla uudelleen painiketta (J/J1), niin että tehotason näytön viereen syttyy kaksi merkkivaloa (E).

Keittoalueen laajennuksen/ylimääräisen renkaan deaktivointi

- Jos haluat kytkeä laajennusrenkaan (tai renkaat) pois päältä, paina valitun keittoalueen vieressä olevaa painiketta (J/J1).

Tehokas keittoalue

(mallista riippuen)

Joissakin malleissa vasemmalle etukeittoalueelle voidaan valita lisäteho toiminto, jota merkitään symbolilla "P" tai "»". Se mahdollistaa sekä kypsennysastian että keittotason nopeamman kuumenemisen.

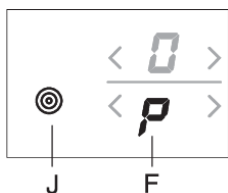

Lisätehon aktivoiminen

- Valitse edessä vasemmalla oleva keittoalue.
- Paina painiketta (J) ylimääräisen kuumennusrenkaan tai lisätehon aktivoimiseksi. Tehonäyttöön ilmestyy kirjain "P" ja keittoalueen ylimääräinen lämmitysteho kytkeytyy päälle ja se alkaa hehkua voimakkaasti.

Lisätehon poistaminen käytöstä

Lisäteho voidaan poistaa käytöstä kahdella tavalla:

- Paina painiketta (J). Lisäteho poistetaan käytöstä ja toimintateho palautuu sille tasolle, jolle se oli asetettuna ennen lisätehon aktivointia.
- Teho voidaan laskea halutulle tasolle painamalla painiketta <.



TIEDOTE!

Keittoalue, jonka lisätehotoiminto on aktivoituna "P" , vaatii paljon lämmitysenergiaa. Tästä syystä viereistä ylempää (takana olevaa) keittoaluetta ei voida asettaa samanaikaisesti maksimiteholle, vaan sen teho on rajoitettu asetukseen 7 lisätehotoiminnon käytön ajaksi. Jos etumaisen vasemman keittoalueen lisätehotoiminto kytketään päälle sellaiseen aikaan, jolloin takakeittoalueen teho on asetettu tasolle 8 tai 9, tai automaattisen nopean lämmityksen ollessa käynnissä, taemman vasemman keittoalueen teho laskee automaattisesti tasolle 7 ja automaattinen nopea lämmitystoiminto kytketty pois päältä.



TIEDOTE!

Jokaisessa keittoalueessa on sisäänrakennettu ylikuumenemissuoja. Jos keittoalueella ei ole astioita tai jos lämmön siirtyminen ruokaan on riittämätöntä, lämmitys kytketty automaattisesti pois päältä muutamaksi sekunniksi. Tämä on erityisen tärkeää lisätehotoiminnolla varustetulle keittoalueelle, koska se toimii huomattavasti suuremmalla teholla ja sen ylikuumenemisvaara on näin suurempi.

Lapsilukko

Lapsilukko voidaan aktivoida ja estää näin laitteen helppo ja nopea päällekytkeminen.

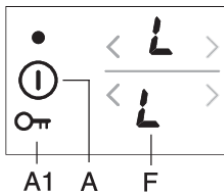

Keittotason painikkeiden lukitseminen

Keittotason on oltava kytkettynä päälle. Pidä päälle-/pois-painiketta painettuna 3 sekunnin ajan. Keittoalueen tehotason ilmaisimien arvo "0" muuttuu merkiksi "L" . Keittotaso on nyt lukittu. Muutaman sekunnin kuluttua keittotaso kytketty automaattisesti pois päältä.

Keittotason painikkeiden lukituksen avaaminen

Avaa keittotason lukitus samalla tavalla, kuin lukitsit sen. Keittotaso on kytkettävä pois päältä. Pidä päälle-/pois-painiketta painettuna 3 sekunnin ajan. Keittoalueen tehotason ilmaisimien merkki "L" muuttuu arvoksi "0" . Tämän jälkeen keittotason lukitus on avattu ja se on valmis käytettäväksi.



TIEDOTE!

Jos lapsilukkotoiminto aktivoidaan käyttäjäasetustilassa (katso luku "Käyttäjäasetustila"), keittotaso lukkiutuu automaattisesti joka kerta, kun se kytketään pois päältä.

Ajastintoiminnot

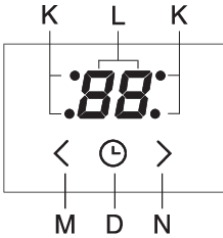

Kypsennysaika voidaan asettaa välille 1-99 minuuttia. Toiminto mahdollistaa kaksi käyttötilaa:

1 Minuuttimuistutin

Aktivoi ajastin painamalla ajastimen/minuuttimuistuttimen painiketta (D). Ajastimen näyttöön (L) tulee symboli "0" . Aseta aika 1 minuutin ja 99

minuutin välille koskettamalla **>** - (N) ja **<** (M) -painikkeita.

- Kun asetettu aika on kulunut umpeen, hälytys aktivoituu; keittoaluetta ei kuitenkaan kytketä pois päältä.
- Sammuta hälytys koskettamalla mitä tahansa näppäintä; vaihtoehtoisesti se sammuu automaattisesti tietyn ajan kuluttua.
- Minuuttimuistuttimen toiminto pysyy aktivoituna, vaikka keittotasot sammutettaisiin näppäimellä (A).
- Laskennan viimeisen minuutin aikana jäljellä oleva aika näytetään sekunteina.

2 Valitun keittoalueen sammutusajastin

Toiminnon avulla voidaan asettaa kypsennysaika valitulle keittoalueelle, jonka tehotaso on jo asetettu. Kun aika umpeutuu, keittoalue kytkeytyy automaattisesti pois päältä. Aktivoi ajastin painamalla ajastimen/minuuttimuistuttimen painiketta (D). Ajastimen näyttöön (L) tulee symboli "0" . Kosketa uudelleen painiketta (D). Kyseessä olevan keittoalueen piste (K) alkaa vilkkua.

- Aseta aika 1 minuutin ja 99 minuutin välille koskettamalla **>** - ja **<** - painikkeita.
- Ajan laskeminen alkaa, kun haluttu arvo on asetettu. Piste (K), joka ilmaisee, minkä keittoalueen ajastintoiminto on asetettuna, jatkaa vilkkumista.
- Kun asetettu aika on kulunut umpeen, äänimerkki aktivoituu ja keittoalue kytkeytyy pois päältä. "0" vilkkuu kellonäytössä. Kytke hälytys pois päältä koskettamalla mitä tahansa painiketta; muutoin se kytkeytyy automaattisesti pois päältä tietyn ajan kuluttua.

TIEDOTE!

Kypsennysaika voidaan asettaa erikseen jokaiselle keittoalueelle. Jos aktivoituna on useampia ajastintoimintoja, kyseessä olevien keittoalueiden jäljellä oleva kypsennysaika näytetään vuorotellen näyttöyksikössä muutaman sekunnin välein. Vilkkuva merkkivalo ilmaisee kyseessä olevan keittoalueen.



Kypsennysajan muuttaminen

- Jäljellä olevaa kypsennysaikaa voidaan muuttaa koska tahansa kypsennyksen aikana.
- Kosketa sammutusajastimen painiketta (D) halutun keittoalueen ajastinnäytön valitsemiseksi. Vastaava merkkivalo (K) vilkkuu.
- Aseta uusi kypsennyksen kesto koskettamalla painikkeita **>** (N) ja **<** (M).

Jäljellä olevan kypsennysajan näyttäminen

Jos käytössä on useita ajastinasetuksia, jäljellä olevan keittoajan saa näkyviin koskettamalla (D)-painiketta.

Ajastimen nollaus

- Valitse haluamasi ajastinnäyttö painamalla (D)-painiketta (katso osio Asetetun keittoajan muuttaminen). Asetettu ajastin näytetään, ja vastaavan keittoalueen merkkivalo syttyy.
- Aseta arvoksi "0" koskettamalla  (M) -painiketta tai aseta arvoksi heti "0" painamalla  - (N) ja  (M) -painiketta samanaikaisesti.

Kypsennyksen keskeyttäminen Stop&Go -toimintoa käyttäen

Stop&Go -toiminnon avulla voit keskeyttää kypsennyksen (tai siirtää myöhemmäksi) ja pitää samalla kaikki asetukseksi.

Jos haluat keskeyttää kypsennyksen väliaikaisesti, kosketa Stop&Go -painiketta (C). Painikkeen yläpuolelle syttyy merkkivalo (C1). Näytön asetukset alkavat vilkkua.

Kaikki asetukset jäädytetään, eikä keittoaluetta lämmitetä (lämpövastukset kytkeytyvät pois päältä).

Kaikki painikkeet ovat deaktivoituina päälle/pois- ja Stop&Go -painikkeita lukuun ottamatta. Deaktivoi Stop&Go -toiminto painamalla uudelleen Stop&Go -painiketta. Merkkivalo (C1) sammuu.

Jos Stop&Go -toimintoa ei kytketä pois päältä, koko keittotaso kytkeytyy automaattisesti pois päältä 10 minuutin kuluessa.

Muistitoiminto

Muistitoiminnon avulla voit tallentaa viimeksi valitsemasi asetukset 5 sekunnin kuluessa siitä, kun keittotaso on kytketty pois päältä. Tämä on hyödyllinen toiminto esim. tilanteissa, joissa painat vahingossa päälle/pois-painiketta ja kytket näin koko keittotason pois päältä, tai jos keittotaso kytkeytyy automaattisesti pois päältä, kun sille on roiskunut nestettä.

Kun keittotaso on kytketty pois päältä päälle/pois-painikkeella, sinulla on 5 sekuntia aikaa kytkeä ohjauspaneeli takaisin päälle, ja sen jälkeen vielä 5 sekuntia painaa Stop&Go -painiketta asetusesti tallentamiseksi. Asetusten tallennuspainikkeen yläpuolella oleva merkkivalo vilkkuu näiden 5 sekunnin ajan. Kaikki asetukset, jotka olivat aktivoituina ennen kuin keittotaso kytkettiin pois päältä, tallennetaan.

Automaattinen sammutus



Jos näppäimiä painetaan liian pitkään kypsennyksen aikana (esim. läikkyneen nesteen tai anturinäppäinten päälle asetetun esineen vuoksi), kaikki keittoalueet sammuvat 10 sekunnin kuluessa.

Symboli  vilkkuu näytössä.

Esine on poistettava tai läikkyneet neste on puhdistettava anturinäppäimistä 2 minuutin kuluessa tai muuten keittotaso sammuu automaattisesti. Viimeisimmät asetukset voidaan palauttaa muistitoiminnolla näppäimellä Stop&Go.

Keittoalueen kytkeminen pois päältä

Kun haluat kytkeä keittoalueen pois päältä, käytä vastaavaa  - painiketta asettaaksesi arvon nolnaan

("0"). Jos haluat kytkeä keittoalueen nopeasti pois päältä, kosketa vastaavia  - ja  -painikkeita samanaikaisesti. Kuulet lyhyen äänimerkin ja näytössä näytetään "0". Jos kaikkien keittoalueiden tehotaso on asetettu arvoon "0", keittotaso sammuu muutaman sekunnin kuluessa.

Jälkilämmön merkkivalo

Kun kuuma keittoalue tai koko keittotaso sammutetaan, näkyviin tulee jompikumpi seuraavista symboleista:

- "H" mikä merkitsee, että keittoalue on kuuma;

Kuinka kauan symboli on näkyvässä, riippuu tehotasosta ja siitä, kuinka kauan keittotaso oli päällä. "H" -symbolin sammussa keittoalue voi joissain tapauksissa (sähkökatkos, keittoalueelle jätetty kuuma pannu) olla edelleen kuuma. Ole varovainen, että et polta itseäsi! Jos sähkökatko tapahtuu keittoalueiden ollessa edelleen kuumia, "H" -symboli vilkkuu näytöllä. Tämä merkitsee sitä, että keittoalue saattaa olla kuuma tai sitten ei, riippuen sähkökatkon kestosta.



TIEDOTE!

Laite on testattu tehtaalla ja sen keittoalueet on kuumennettu tässä yhteydessä. Tästä syystä symboli "H" saattaa vilkkua jonkun aikaa näytöllä, kun laite liitetään ensimmäistä kertaa verkkovirtaan kotona.



TIEDOTE!

Kun "H" -merkki katoaa, keittoalue saattaa vielä olla kuuma. Palovammojen vaara!

Enimmäiskypsennysaika

Jokaisen keittoalueen kypsennysaika on rajattu tietyn pituiseksi turvallisuussyistä.

Enimmäiskypsennysaika riippuu viimeisimmästä tehotasosta. Jos tehotasoa ei ole muutettu, keittotaso sammuu automaattisesti, kun kyseisen tehotason enimmäiskypsennysaika on saavutettu.

Taso	↵	1	2	3	4	5	6	7	8	9	P
Enimmäiskäyttöaika (tuntia)	8	8	8	6	6	4	4	2	1,5	1,5	1

Koko keittotason kytkeminen pois päältä

Sammuta koko keittotaso painamalla virtapainiketta (A). Keittotaso antaa äänimerkin ja kaikki sen merkivalot sammuvat, edelleen kuumina olevien keittoalueiden merkivaloja lukuun ottamatta, eli symboli "H" jää palamaan.

Käyttäjäasetukset

Voit säätää äänimerkin voimakkuutta, äänimerkin kestoa ja automaattisia lukitusasetuksia. Parametrien asetusvalikko voidaan aktivoida kahden minuutin kuluessa siitä, kun laite on kytketty verkkovirtaan koskettamalla ja pitämällä painettuna taukopainiketta ((Stop&Go)) noin 3 sekunnin ajan laitteen ollessa pois päältä. Ensimmäinen parametri »Uo« ilmestyy ajastinnäyttöön, ilmaisten äänimerkin äänenvoimakkuuden. Paina ajastinpainiketta (M,N) parametrityyppiin valitsemiseksi.

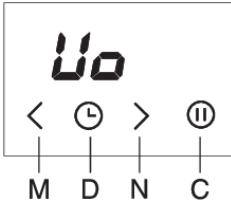

- Uo** Äänimerkin ja hälytyksen äänenvoimakkuus
- So** Hälytyksen kesto
- Lo** Automaattinen lukitus



Nykyinen asetettuna oleva arvo tulee näkyviin oikean keittoalueen tehotason näyttöön. Arvoa voidaan säätää painamalla oikean

etukeittoalueen painikkeita > tai <.

Kaikki parametrit voidaan vahvistaa ja tallentaa painamalla taukopainiketta (Stop&Go) ja pitämällä sitä painettuna 2 sekunnin ajan. Laite antaa tämän jälkeen lyhyen äänimerkin. Jos et halua tallentaa uusia parametriasetuksia, sulje käyttäjäasetustila painamalla päälle/ pois-painiketta.

Akustinen signaali ja hälytyksen äänenvoimakkuus "Uo"

Seuraavat arvot voidaan asettaa:

- 00** näytöllä = pois päältä (ei koske hälytysten ja virheiden äänimerkkiä)
- 01** näytöllä = minimaalinen äänenvoimakkuus
- 02** näytöllä = keskitason äänenvoimakkuus
- 03** näytöllä = maksimaalinen äänenvoimakkuus (oletusasetus)

Laite antaa lyhyen äänimerkin juuri asetetulla äänenvoimakkuudella, jokaisen muutoksen yhteydessä.

Akustisen hälytyksen kesto "So"

Seuraavat arvot voidaan asettaa:

- 05** näytöllä = 5 sekuntia
- 1,0** näytöllä = 1 minuutti
- 2,0** näytöllä = 2 minuuttia (oletusasetus)

Lapsilukko "Lo"

Jos automaattinen lukitustoiminto aktivoidaan käyttäjäasetustilassa, keittotaso lukkiutuu automaattisesti joka kerta, kun se kytketään pois päältä.

- 00** näytöllä = pois päältä (oletusasetus)
- 01** näytöllä = päällä

Puhdistus ja huolto

Odota aina käytön jälkeen lasikeraamisen pinnan jäähtymistä ja puhdista se sitten. Muussa tapauksessa jäljellä olevat epäpuhtaudet palavat kiinni kuumaan pintaan, kun käytät tasoa seuraavan kerran.

Käytä lasikeraamisen tason säännölliseen kunnossa pitämiseen erityishoitoaineita, jotka muodostavat pintaan lian tarttumista ehkäisevän suojakalvon.

Ennen kuin käytät lasikeraamista pintaa, pyyhi pois sekä tasosta että pannun pohjasta pöly tai muut epäpuhtaudet, jotka voisivat naarmuttaa pintaa.

TIEDOTE!

Teräsvilla, karkeat puhdistussienet ja hankausaineet saattavat naarmuttaa pintaa. Pinta saattaa myös vaurioitua tehokkaista puhdistussuihkeista ja sopimattomista puhdistusnesteistä.

Pinta voi kulua käytettäessä syövyttäviä tai hankaavia puhdistusaineita tai pohjasta vaurioituneita tai karkeita keittoastioita.

Käytä pienempien epäpuhtauksien poistamiseen kosteaa, pehmeää kangasta. Pyyhi sen jälkeen pinta kuivaksi.

Poista kaikki vesitahrat etikkaliuoksella. Älä kuitenkaan käytä sitä kehyksen pyyhkimiseen (vain joissakin malleissa), koska sen kiilto saattaisi hävitä. Älä käytä voimakkaita puhdistussuihkeita tai kalkinpoistoaineita.

Käytä pinttyneen lian poistoon erityisiä lasikeraamisia puhdistusaineita. Noudata valmistajan ohjeita. Poista mahdolliset puhdistusainejäämät huolellisesti puhdistuksen jälkeen, sillä ne voivat vahingoittaa lasikeraamista pintaa, kun keittoalueet kuumenevat.

Poista sitkeät ja palaneet tahrat kaapimella. Käsittele kaavinta varovaisesti, ettet loukkaa itseäsi.

TIEDOTE!

Kaavin ei sisälly laitteen varusteisiin.

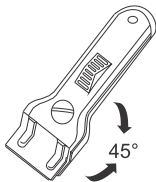

TIEDOTE!

Käytä kaavinta vain silloin, kun likaa ei voi poistaa märällä liinalla tai lasikeramiikkapinnalle tarkoitetulla erikoispuhdistusaineella.

Pidä kaavinta oikeassa kulmassa (45° - 60°). Paina kaavinta kevyesti lasia vasten ja liu'uta sitä pinnan päällä poistaaksesi lian. Varmista, ettei kaapimen muovinen kädensija (joissakin malleissa) joudu kosketuksiin kuumen keittoalueen kanssa.

TIEDOTE!

Älä paina kaavinta kohtisuoraan lasia vasten, äläkä raavi lieden pintaa sen kärjellä tai terällä.

Poista heti sokeri tai sokeroitu ruoka lasikeraamiselta tasolta kaapimella, vaikka taso on edelleen kuuma, koska sokeri saattaa vaurioittaa pysyvästi lasikeraamista pintaa.

Vianetsintä ja virhetaulukko

Takuuajan kuluessa ainoastaan valmistajan valtuuttama huoltopalvelu voi tehdä korjauksia.

Varmista ennen korjaustöiden aloittamista, että laite on irrotettu virtalähteestä joko poistamalla sulakkeet tai vetämällä virtajohdon irti pistokkeesta.

Laitteen luvattomat korjaukset voivat aiheuttaa sähköiskun ja oikosulun vaaran. Siksi niitä ei saa tehdä itse. Jätä tällainen työ asiantuntijalle tai huoltoteknikolle.

Jos laitteen käytössä ilmenee pieniä ongelmia, tarkista tästä käyttöohjeesta, voitko korjata ongelman itse.

Jos laite ei toimi oikein tai ollenkaan virheellisen käytön tai käsittelyn vuoksi, huoltoteknikon vierailu ei ole ilmainen, vaikka laitteen takuu olisi voimassa.

Säilytä ohjeet myöhempiä tarvetta varten ja luovuta ne laitteen mukana mahdollisille tuleville omistajille tai käyttäjille.

Seuraavassa on joitakin yksinkertaisia neuvoja pienten vikojen korjaamista varten.

Ongelma/vika	Syy
Kotisi pääsulake palaa usein.	Ota yhteys huoltoon.
Jatkuva piippaus ja näyttö 	Anturin pinnalle roiskunut vettä tai anturien päälle on asetettu esine. Pyyhi anturin pinta.
F näytöllä	Tämä kertoo, että käytön aikana on tapahtunut virhe.

Jos ongelma ei ratkea edellä olevien ohjeiden avulla, soita valtuutetulle huoltoteknikolle. Takuu ei kata laitteen virheellisestä liitännästä tai käytöstä johtuvia korjaustoimia tai takuuvaateita. Tällaisessa tapauksessa käyttäjä vastaa itse korjauskustannuksista.



VAROITUS!

Ennen korjausta irrota laite sähköverkosta (irrottamalla sulake tai irrottamalla pistoke pistorasiasta).

Kalusteisiin asennettavan keittotason asentaminen

Asennusmenettely

- Työtason on oltava täysin tasainen.
- Suojaa leikatun aukon reunat soveltuvasti.
- Liitä keittotaso verkkovirtaan (katso ohjeet keittotason liittämisestä verkkovirtaan).
- Aseta keittotaso leikattuun aukkoon.

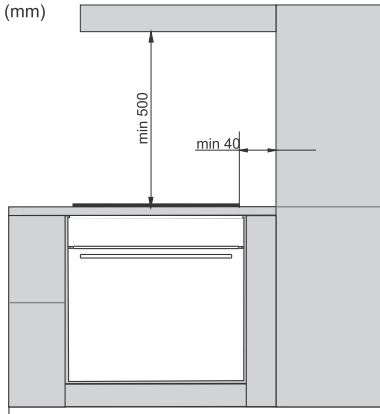

- Laitteen asennuksen keittiön työtason ja sen liittämisen verkkovirtaan saa suorittaa vain asianmukaisesti koulutettu teknikko.
- Keittiökalusteen viilu tai muu pinta, johon keittotaso asennetaan, tulee käsitellä lämmönkestävällä liimalla (100 °C), tai muutoin työtason pinta saattaa värjäytyä tai vääntyä.
- Massiivipuisia kulmalistoja voidaan käyttää työtasolla keittoalueen takana vain, jos listan ja keittotason väli ei ole pienempi kuin asennussuunnitelmissa mainittu.
- Keittotaso on mitoitettu asennettavaksi työtasoon vähintään 600 mm leveän keittiökalusteen päälle.

- Riippuvat tai seinälle asennettavat keittiökalusteet tulee asentaa riittävän korkealle, jotta ne eivät häiritse työprosessia.
- Keittotason ja liesituulettimen välinen etäisyys ei saa olla pienempi kuin liesituulettimen asennusohjeissa ilmoitettu. Vähimmäisetäisyys on 500 mm.
- Laitteen reunan ja viereisen korkean keittiökalusteen välisen etäisyyden tulee olla vähintään 40 mm.
- Massiivipuisia kulmalistoja voidaan käyttää työtasolla keittoalueen takana vain, jos listan ja keittotason väli ei ole pienempi kuin asennussuunnitelmissa mainittu.
- Pienin etäisyys sisäänrakennetun keittotason ja takaseinän välillä on ilmoitettu asennuskuvassa.

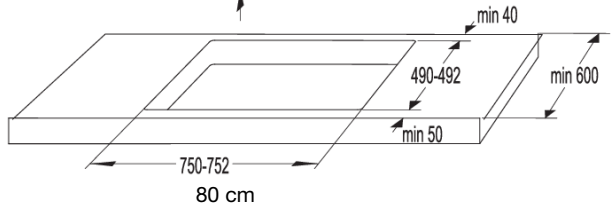
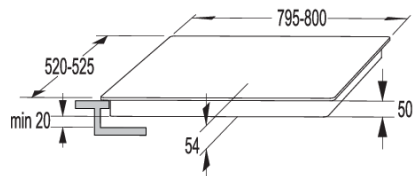
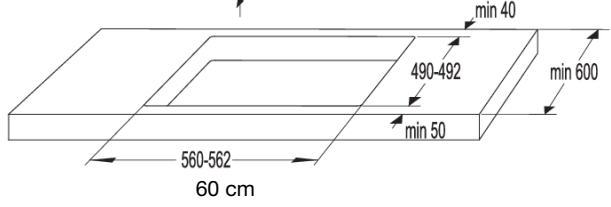
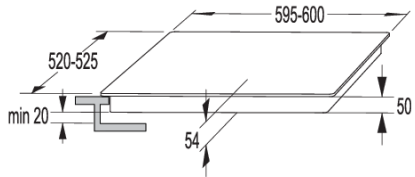
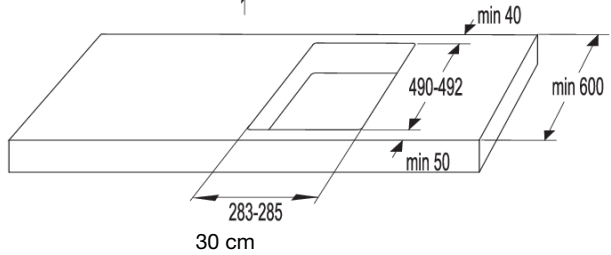
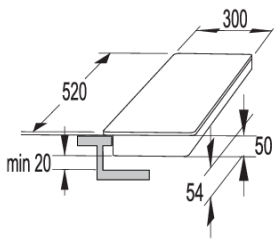

Asennuspidikkeen asennus

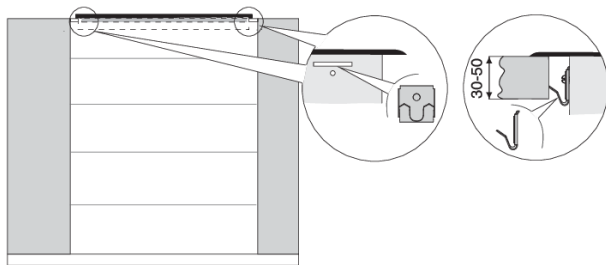

- Työtason on oltava täysin tasainen. Suojaa leikkauspinnat.
- Kiinnitä kiinnityselementit (4x) mukana toimitetuilla ruuveilla (4x) aukkoon ja keittotason etu- ja takaosaan.
- Aseta keittotaso leikattuun aukkoon ja paina keittotasoa tiukasti työtasoa kohti ylhäältä päin.
- Älä käytä kiinnittimien kiristämiseen yli 6,5 mm:n pituisia ruuveja.

Ilmanvaihtaukot alemmassa keittiökaapissa



TIEDOTE!

Induktiokaittoton elektronisten komponenttien normaali toiminta edellyttää riittävää ilmankiertoa.

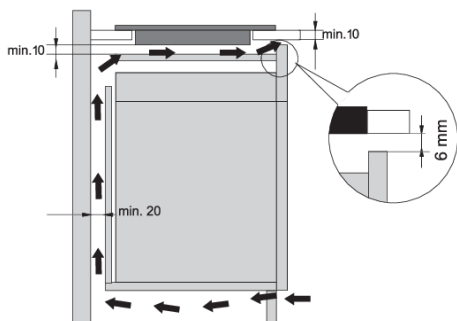

Alakaappi, jossa on laatikko

- Kaapin takaseinässä on oltava koko kaapin levyinen aukko, jonka korkeus on vähintään 140 mm. Lisäksi etupuolella on oltava vähintään 6 mm:n kokoinen koko kaapin levyinen aukko.
 - Keittotason alle tulee asentaa vaakasuora välipaneeli sen koko pituudelta. Laitteen alareunan ja välipaneelin väliin on jätettävä vähintään 10 mm tilaa. Riittävä ilmanvaihto takakautta on varmistettava.
- Keittotason alaosassa on puhallin. Jos keittiökaapin alla on laatikko, älä säilytä siellä pieniä esineitä tai paperia, sillä ilmavirta voi imaista ne kiinni puhaltimeen ja ne voivat vahingoittaa puhallinta ja jäädytysjärjestelmää. Älä myöskään käytä laatikkoa alumiinifolion tai syttyvien aineiden tai nesteiden (kuten suihkeiden) säilyttämiseen. Säilytä tällaiset aineet kaukana keittotasosta. Räjähdyksvaara!
 - Laatikon sisällön ja puhaltimen ilma-aukkojen välillä on oltava tilaa vähintään 20 mm.

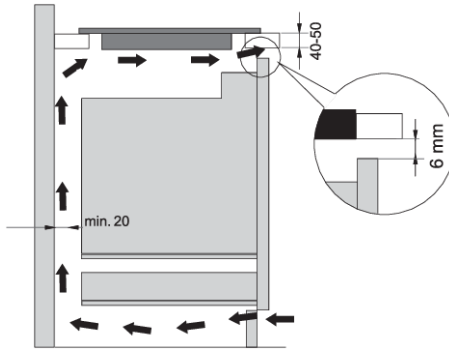

Alakaappi, jossa on uuni

- Uunin asentaminen induktiokeittotason alle on mahdollista uunityyppien tapauksessa, joissa on jäädytystuuletin.
- Ennen uunin asentamista keittiökaapin takaseinä on irrotettava asennusaukon alueelta.
- Lisäksi etupuoilella tulee olla vähintään 6 mm:n aukko koko kaapin leveydeltä.
- Jos induktiokeittotason alle asennetaan muita laitteita, emme voi taata niiden toimivan oikein.

Uppoasennus työtasoon

Laitteet, joissa ei ole viistettyjä reunoja tai koristekehysiä, soveltuvat uppoasennukseen.



Laitteen asentaminen

Laite voidaan asentaa vain lämmön- ja vedenkestävään työtasoon, kuten (luonnon)kivistä (marmorista tai graniittista) tai massiivipuusta (laukon reunat tulee tiivistää) valmistettuun työtasoon. Keraamiseen, puiseen tai lasiseen työtasoon asennettaessa tulee käyttää puista alakehystä. Kehys ei tule laitteen mukana. Laite voidaan asentaa muista materiaaleista valmistettuun työtasoon vain, jos materiaalin sopivuus tähän tarkoitukseen on varmistettu työtason valmistajalta. Perusyksikön sisämitan on oltava vähintään yhtä suuri kuin laitteelle tarkoitettu aukko. Näin laite on helppo irrottaa työtasosta. Kiinnitä tiivistenauha lasipaneelin alareunaan.

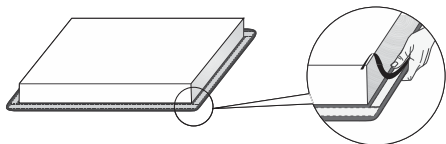

Vie ensin virtajohto aukon läpi. Aseta laite aukon keskelle. Liitä laite verkkovirtaan (katso laitteen liitäntäohjeet). Testaa laitteen toiminta ennen laitteen reunojen tiivistämistä. Tiivistä laitteen ja työtason välinen rako silikonitiivisteellä. Tiivistämiseen käytettävän silikonitiiviste on oltava lämmönkestävä (vähintään 160 °C). Tasoita silikonitiiviste sopivalla työkalulla. Noudata silikonitiivisteiden käyttöohjeita. Älä kytkä laitteeseen virtaa, ennen kuin silikonitiiviste on kuivunut kokonaan.



1. Silikonitiiviste
2. Tiivistysteippi

VAROITUS!

Kiinnitä erityistä huomiota kiinteisiin mittoihin (luonnon)kivisten työtasojen kanssa. Silikonitiivistettä valitessa ota huomioon työtason materiaali ja varmista sopivuus työtason valmistajalta. Sopimattomien silikonitiivisteiden käyttö voi aiheuttaa joidenkin osien pysyvän värjäytymisen.

Kalusteisiin asennetun laitteen irrottaminen

Irrota laite verkkovirrasta. Käytä sopivaa työkalua silikonitiivisteiden poistamiseen reunoilta. Irrota laite työntämällä sitä ylöspäin alapuolelta.

VAROITUS!

Älä yritä irrottaa laitetta työtason yläpuolelta.

VAROITUS!

Huoltopalvelu vastaa ainoastaan keittotason korjauksesta ja huollosta. Ota uppoasennetun keittotason uudelleenasetuksen tapauksessa yhteyttä keittiölaitteiden jälleenmyyjään.

Kivinen työtaso

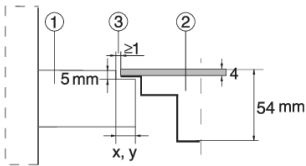

1. Työtaso
2. Laite
3. Aukko

Laitteen keraamisen lasilevyn virhemarginaalin (toleranssi) ja työtason aukon huomioiden aukkoa voidaan säätää (väh. 2 mm).

Keraaminen, puinen tai lasinen työtaso

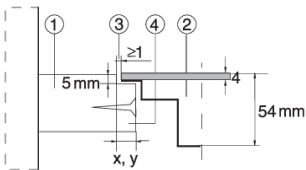

1. Työtaso
2. Laite
3. Aukko
4. Puinen kehys, paksuus 16 mm

Laitteen keraamisen lasilevyn virhemarginaalin (toleranssi) ja työtason aukon huomioiden aukkoa voidaan säätää (väh. 2 mm). Asenna puinen kehys 5,5 mm työtason yläreunan alapuolelle (katso kuva).

Huomioi lasin reunojen säteet (R10, R2) leikkausta tehdessäsi.

LASI

LEIKKAUS

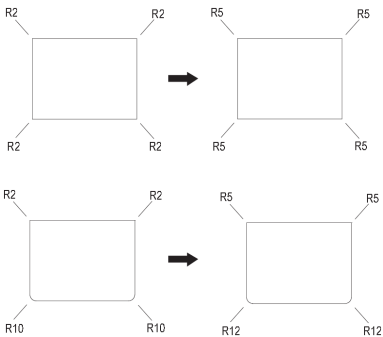

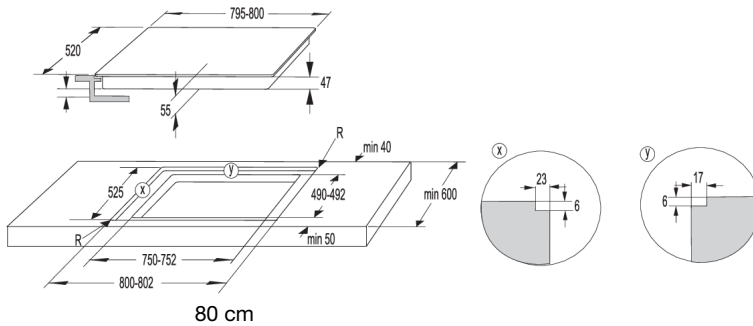
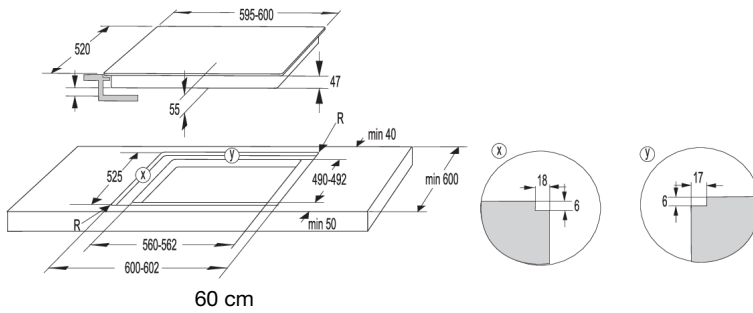
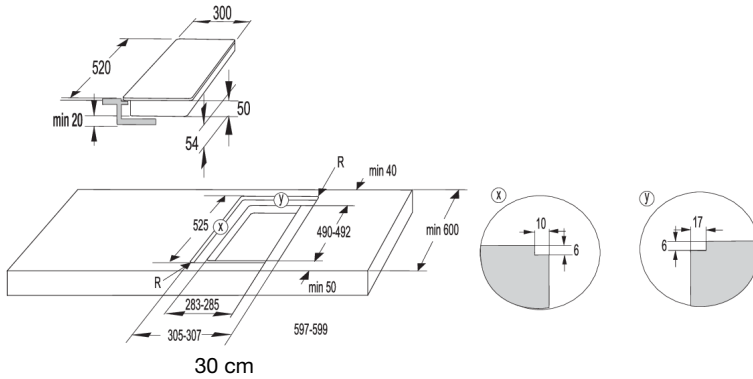

VAROITUS!

Jos uuni asennetaan uppoasennettavan keittotason alle, työtason paksuuden on oltava vähintään 40 mm!

Vaahтомуovitiivisteiden asentaminen



TIEDOTE!

Joissakin laitteissa on tiiviste jo valmiina.

Ennen kuin asennat laitteen keittötason työtasoon, kiinnitä laitteen mukana tuleva vaahтомуovitiiviste lasikeraamisen keittotason alapintaan. Poista tiivisteiden suojakalvo. Kiinnitä tiiviste lasin alapuolelle (2–3 mm:n päähän reunasta). Tiiviste tulee kiinnittää lasin koko reunaan. Tiiviste ei saa mennä päällekkäin kulmissa. Varmista tiivistettä asennettaessa, että se ei ole terävien esineiden vahingoittama tai kosketuksissa teräviin esineisiin.

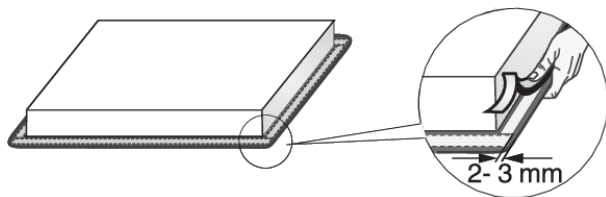

VAROITUS!

Älä asenna laitetta ilman tiivistettä!

Keittotason liittäminen sähköverkkoon

- Verkkovirtasuojauksen on oltava asianmukaisten määräysten mukainen.
- Varmista ennen laitteen liittämistä, että arvokilvessä ilmoitettu jännite vastaa verkkovirran jännitettä.
- Sähköasennuksessa on oltava kytkinlaite, joka voi katkaista kaikkien laitteen napojen yhteyden sähköverkkoon ja jonka kontaktien välinen etäisyys on auki ollessa vähintään 3 mm. Sopivissa laitteissa on sulakkeet, suojakytkimet ym.
- Liitäntä on säädettävä sähkövirran ja sulakkeiden mukaan.
- Asennuksen jälkeen sähkövirtaa sisältävät osat ja eristetyt osat on suojattava kosketukselta.

VAROITUS!

Laitteen saa liittää vain valtuutettu asiantuntija. Virheellinen liitäntä voi vahingoittaa laitteen osia. Tässä tapauksessa takuun voimassaolo lakkaa! Irrota laite verkkovirrasta ennen korjaus- tai huoltotoimenpiteitä.

Kytkentäkaavio

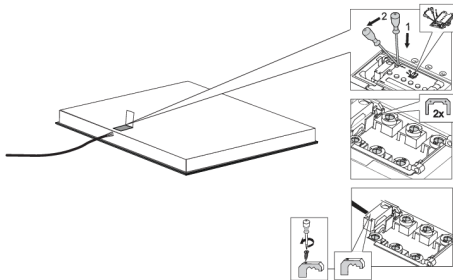

- Tarkista jännite. Varmista ennen laitteen liittämistä, että arvokilvessä ilmoitettu jännite vastaa verkkovirran jännitettä. Asiantuntijan tulee tarkistaa sähköverkon jännite (220–240 V linja- ja nollajohtimen välillä) asianmukaisella mittauslaitteella.
- Avaa liitäntäkotelon kansi.
- Liitä johdot laitetyypin mukaan.
- Hyppyjohtimet ovat liitäntäkotelossa.

Virtajohto

(laite ilman virtajohtoa)

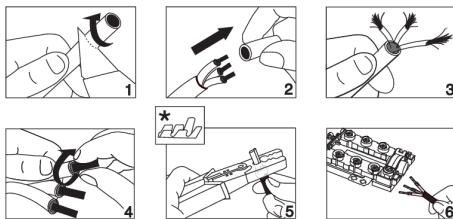

- Liitäntä voidaan tehdä seuraavalla tavalla:
- PVC-eristetyt liitäntäkaapelit, malli H05V2V2-F, joissa on keltavihreä maadoitusjohto, tai muita saman- tai parempilaatuisia kaapeleita.
- Kaapelin ulkohalkaisijan tulee olla vähintään 8,00 mm.
- Vie virtajohto vedonpoistimen (puristin) läpi

* holkit eivät sisälly toimitukseen

TIEDOTE!

Suosittellemme käyttämään kaapeliholkkeja (pääteliittimiä).

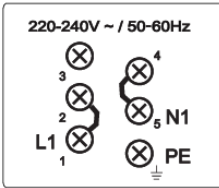

Yksivaiheinen liitäntä (32 A)

- Yksivaiheinen liitäntä (1 1 N, 220–240 V~ /50–60 Hz):
 - Äärijohtimen ja nollajohtimen välinen jännite on 220–240 V~. Asenna hyppyjohdin liitinten 1 ja 2 väliin sekä liitinten 4 ja N5 väliin.
 - Piiri tulee varustaa vähintään 32 A:n sulakkeella. Virtajohdon ytimen poikkipinta-alan tulee olla vähintään 4 mm².

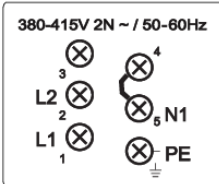

2-vaiheinen liitäntä (16 A)

- 2 vaihetta, 1 nollajohdin (2 1N, 380–415 V~ /50–60 Hz):
 - Jännite äärijohtimen ja nollajohtimen välillä on 220–240 V~; johtojen välinen jännite on 380–415 V~. Asenna hyppyjohdin liitinten 4 ja 5 väliin. Piiri tulee varustaa vähintään kahdella vähintään 16 A:n sulakkeella. Virtajohdon ytimen poikkipinta-alan tulee olla vähintään 1,5 mm².
- 2 vaihetta, 2 nollajohdinta (2 2N, 220–240 V 2 2N ~ /50–60 Hz):
 - Vaiheiden ja nollajohtimen välinen jännite on 220–240 V~.
 - Piiri tulee varustaa vähintään kahdella 16 A:n sulakkeella. Virtajohdon ytimen poikkipinta-alan tulee olla vähintään 1,5 mm².

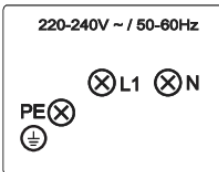
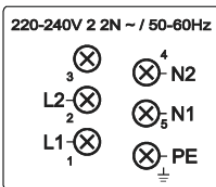

Laitteissa, joiden leveys on 30 cm (kaksi keittoaluetta) voi olla vain yksivaiheinen liitäntä. Virtajohdon ytimen poikkileikkauksen tulee olla vähintään 1,5 mm²!

Virtajohton liittäminen

(laite, jossa on virtajohto)

- Laite on kytkettävä suoraan verkkovirtaan.
- Sähköverkosta irrottavien laitteiden on oltava asiaankuuluvien määräysten mukaisia.
- Älä pidennä virtajohtoa äläkä vie sitä terävien reunojen yli.
- Jos laite asennetaan uunin yläpuolelle, varmista, että virtajohto ei koskaan kosketa uunin kuumia osia.

Yksivaiheinen liitäntä

Liitä laite kaavion A mukaisesti. Jos verkkovirtasi ei salli 32 A:n sulaketta, laitteen tehoa on vähennettävä tai rajoitettava vastaavasti.

Katso luku Käyttäjäasetukset.

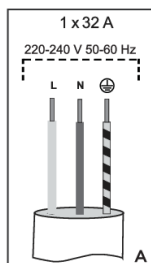

L = ruskea
N = sininen
⊕ = keltainen/vihreä

Kaksivaiheinen liitäntä

- Jos sähköverkossasi on 2 äärijohdinta ja 1 nollajohdin, kytke laite kaavion B mukaisesti.
- Jos sähköverkossasi on 2 äärijohdinta ja 2 nollajohdinta, kytke laite kaavion C mukaisesti.

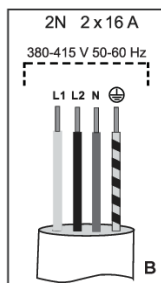

L1 = ruskea
L2 = musta
N = sininen
⊕ = keltainen/vihreä

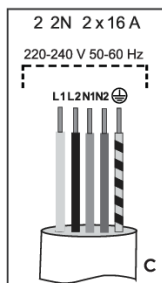

L1 = ruskea
L2 = musta
N1 = sininen
N2 = harmaa
⊕ = keltainen/vihreä
vain NL!

Käytöstä poisto



Pakkausmateriaali on valmistettu ympäristöystävällisistä materiaaleista, jotka voidaan kierrättää, heittää pois tai hävittää ilman ympäristöriskiä. Pakkausmateriaalit on merkitty asiaankuuluvalla tavalla tätä varten.

Tuotteessa tai sen pakkauksessa oleva **symboli** ilmaisee, että tuotetta ei saa käsitellä tavallisena kotitalousjätteenä. Tuote on toimitettava valtuutettuun sähkö- ja elektroniikkalaitteiden keräyskeskukseen.

Tuotteen oikea **hävittäminen** auttaa ehkäisemään haitallisia vaikutuksia ympäristöön ja ihmisten terveyteen, mitä voisi tapahtua virheellisessä tuotteen hävittämisessä. Saadaksesi yksityiskohtaista tietoa tuotteen hävittämisestä ja käsittelystä ota yhteyttä asianmukaisiin jätehuollosta vastuussa oleviin kunnallisiin viranomaisiin, jätehuoltopalveluun tai liikkeeseen, josta ostit tuotteen.

Pidätämme oikeuden muuttaa käyttöohjetta, emmekä vastaa sen mahdollisesti sisältämistä virheistä.

gorenje



696902-a5

