

BRUGSVEJLEDNING
KERAMISK KOGEPLADE

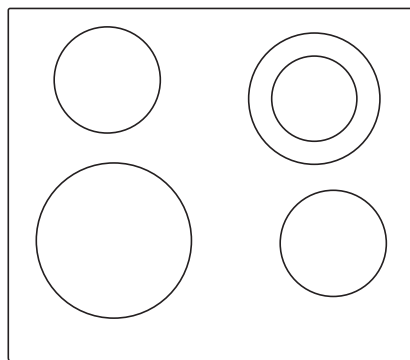

Tak fordi du har valgt at købe dette apparat.

Denne vejledning gør det nemmere at bruge apparatet. Vejledningen gør det muligt for dig at lære apparatet at kende så hurtigt som muligt.

Kontrollér, at apparatet ikke er beskadiget ved modtagelsen. Hvis du opdager en transportskade, skal du kontakte salgsstedet eller det lager, som apparatet er afsendt fra. Telefonnummeret findes på fakturaen eller følgesedlen.

Installations- og tilslutningsvejledning findes separat.

Brugs-, installations- og tilslutningsvejledning findes også på vores hjemmeside:

<http://www.gorenje.com>

Følgende symboler anvendes i brugsanvisningen og har følgende betydning:



INFORMATION!

Oplysning, vejledning, tip eller anbefaling



ADVARSEL!

Advarsel – generel fare

Indholdsfortegnelse

Sikkerhedsforskrifter	4
Andre vigtige sikkerhedsforskrifter	6
Før tilslutning af apparatet	6
Beskrivelse af apparatet	7
Tekniske oplysninger	7
Før du bruger apparatet første gang	7
Glaskeramisk kogeplade	8
Tip til kogegejret	8
Energispareråd	8
Betjening af kogepladen	9
Betjeningspanel	9
Sådan tændes kogepladen	10
Sådan tændes kogezoneerne	10
Automatisk hurtigopvarmning	11
Tabel over automatisk hurtigopvarmning	11
Udvidet kogezone	12
Powerzone	12
Børnesikring	13
Timerfunktioner	14
Afbryde tilberedningen midlertidigt med funktionen - Stop & Go	15
Hukommelsesfunktion	15
Automatisk slukning	15
Slukke en kogezone	15
Restvarme-indikator	15
Maksimal tilberedningstid	16
Sådan slukkes hele kogepladen	16
Brugerindstillinger	17
Rengøring og vedligehold	18
Fejlafhjælpningstabel	19
Installation af en indbygget kogeplade	20
Fremgangsmåde ved installation	20
Montering af monteringsklemmen	22
Ventilationsåbninger i underskabet	22
Nedfældning i bordpladen	23
Montering af skumpakningen	27
Tilslutning af apparatet til lysnettet	28
Forbindelsesdiagram	28
Bortskaffelse	31

Sikkerhedsforskrifter



VIGTIGE SIKKERHEDSFORSKRIFTER – LÆS BRUGSVEJLEDNINGEN GRUNDIGT, OG GEM DEN TIL EVENTUEL SENERE BRUG.

Apparatet må bruges af børn over 8 år og af personer med nedsat fysisk, sensorisk eller mental kapacitet eller manglende erfaring med og viden om produktet, hvis de holdes under opsyn eller har fået vejledning i at bruge apparatet på en sikker måde og forstår de involverede risici. Børn må ikke lege med apparatet. Rengøring og vedligeholdelse må ikke udføres af børn, medmindre det foregår under opsyn.

ADVARSEL: Apparatet og dets tilgængelige dele bliver varme under brug. Vær forsigtig, og undgå at røre ved varme elementer.

Børn på under 8 år skal holdes væk fra apparatet, medmindre der løbende føres tilsyn.

Anvend ikke damprensere eller højtryksrensere til rengøring af apparatet, da det medfører risiko for elektrisk stød.

Apparatet er ikke beregnet til at blive styret ved hjælp af en ekstern timer eller et separat fjernbetjeningssystem.

En frakoblingsmekanisme skal være inkorporeret i den faste installation i overensstemmelse med gældende regler.

Hvis ledningen bliver beskadiget, skal den udskiftes af producenten, dennes repræsentant eller tilsvarende autoriserede personer for at undgå farer (gælder kun apparater med tilslutningsledning).

ADVARSEL: Hvis overfladen revner, skal apparatet slukkes for at undgå risiko for elektrisk stød. Sluk alle kogezoneer ved at trykke på de relevante knapper, og fjern sikringen, eller afbryd relæet, så apparatet er fuldstændig isoleret fra lysnettet.

ADVARSEL: Tilberedning med olie eller fedtstof uden opsyn kan være farligt og medføre brand. Forsøg **ALDRIG** at slukke ild med vand, men sluk for apparatet, og tildæk ilden med et låg eller et brandtæppe.

ADVARSEL: Risiko for brand: Opbevar ikke genstande på kogepladerne.

FORSIGTIG: Tilberedningen skal ske under opsyn. En kort tilberedning skal overvåges under hele tilberedningen.

FORSIGTIG: Apparatet er kun beregnet til madlavning. Det må ikke bruges til andre formål, som f.eks. opvarmning af rummet.

ADVARSEL: Brug kun kogepladedæksler, som er designet af producenten eller angivet som velegnede i brugsanvisningen til apparatet. Brug af forkerte dæksler medfører risiko for ulykker.

Sluk altid for kogepladen efter brug. Forvent ikke, at kogegrejsdetektoren slukker for kogepladen.

Apparatet skal sluttes til det faste ledningsnet med en afbryder. Tilslutningen skal udføres i overensstemmelse med alle gældende tilslutningsregler.

Andre vigtige sikkerhedsforskrifter

Dette apparat er kun beregnet til brug i private husholdninger. Det må ikke bruges til andre formål som eksempelvis rumopvarmning, tørring af kæledyr eller tørring af papir, krydderurter og lignende, da det kan medføre skader eller risiko for brand.

Apparatet skal sluttes til det faste ledningsnet med en afbryder. Tilslutningen skal udføres i overensstemmelse med alle gældende tilslutningsregler.

Hvis et andet elektrisk apparat er tilsluttet en AC-stikkontakt i nærheden af dette apparat, skal du sørge for, at ledningen til apparatet ikke kommer i kontakt med varme kogezoneer.

Hvis ledningen er beskadiget, skal den udskiftes af producenten eller en autoriseret servicetekniker for at undgå fare.

Brug af den glaskeramiske plade som opbevaringsområde kan resultere i ridser eller andre skader på den. Opvarm aldrig fødevarer i sølvpapir eller i plastbeholdere på kogepladen. Folien eller beholderne kan smelte, hvilket kan medføre brand eller beskadigelse af kogepladen.

Opbevar ikke temperaturfølsomme genstande under apparatet, såsom rengøringsmidler eller vaskepulver, spraydåser, etc.

Eventuelle uoverensstemmelser i farvenuancerne mellem forskellige apparater eller komponenter på tværs af en enkelt designlinje kan skyldes en række faktorer, f.eks. at apparaterne ses fra forskellige vinkler, at baggrunden, materialerne og rumbelysningen er forskellige.

Før tilslutningen af apparatet



ADVARSEL!

Læs vejledningen omhyggeligt, før du tilslutter apparatet. Reparationer eller andre skader, som skyldes ukorrekt tilslutning eller brug af apparatet, er ikke dækket af garantien.

Beskrivelse af apparatet



INFORMATION!

Apparatets funktioner og udstyr afhænger af modellen.

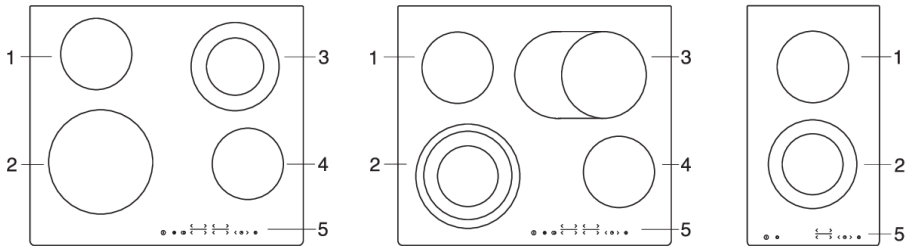

1. Bageste (venstre) kogezone
2. Forreste (venstre) kogezone
3. Bageste højre kogezone
4. Forreste højre kogezone
5. Betjening af kogepladen

Tekniske oplysninger

(afhænger af modellen)



- A. Serienummer
- B. Kode
- C. Type
- D. Varemærke
- E. Model
- F. Tekniske oplysninger
- G. Overholdelse af standarder/symboler

Typeskiltet med grundlæggende oplysninger om apparatet sidder på undersiden af kogepladen. Oplysninger om apparattype og -model kan findes på garantiarket.

Før du bruger apparatet første gang

Hvis komfuret har en glaskeramisk overflade, skal du rengøre den med en fugtig klud tilsat lidt opvaskemiddel. Brug ikke skræppe slibende rengøringsmidler, f.eks. pletfjernere, ståluld eller skuresvampe, som kan beskadige overfladen.

Under den første brug kan der forekomme en karakteristisk "lugt af nyt apparat". Den vil gradvist forsvinde.

Glaskeramisk kogeplade

- Kogepladen er ikke følsom over for temperaturændringer.
- Brug ikke den glaskeramiske kogeplade, hvis den er revnet eller i stykker. Hvis en skarp genstand falder ned på kogepladen, kan kogepladen gå i stykker. Konsekvenserne af et sådant uheld kan ses med det samme eller først efter et stykke tid.
- Hvis der opstår en synlig revne i kogepladen, skal du straks afbryde strømforsyningen til apparatet.
- Sørg for, at kogezone og kogeøjets bund er ren og tør. Dette vil sikre, at varmen ledes bedre, og vil forebygge skader på varmeflader.
- Anbring ikke tomt kogeøj på kogezone. Kogezone kan blive beskadiget, hvis du placerer en tom gryde på den. Før du placerer en gryde på kogezone, skal du aftørre grydens bund, så den er hel tør, for at sikre, at varmen kan ledes.

Tip til kogeøj

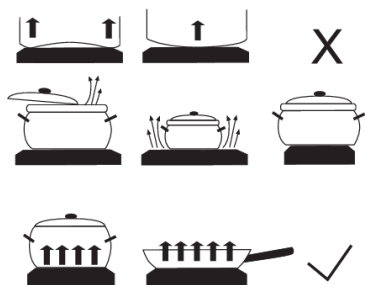

- Brug kun kogeøj af høj kvalitet med en flad og hård bund.
- Kogeøjets bund og kogezone skal have samme diameter.
- Fade af hærdet glas med en særlig slebet bund kan bruges på kogezone, hvis de passer til kogezones diameter. Kogeøj med en større diameter kan revne på grund af varmebelastningen.
- Sørg for at stille kogeøjet midt på kogezone.

- Hvis du bruger en trykkoger, skal du holde den under opsyn, indtil det ønskede tryk er opnået. Start med at indstille kogezone på maksimal tilberedningseffekt, og brug derefter den relevante knap til at skrue ned for tilberedningseffekten på det rigtige tidspunkt. Følg de anvisninger, der fulgte med trykkogeren.
- Sørg altid for, at der er tilstrækkelig væske i trykkogeren eller andet kogeøj. Brug af tomt kogeøj på kogezone kan resultere i overophedning og beskadige både kogeøjet og kogezone.
- Følg producentens anvisninger, når du bruger særligt kogeøj.

Energispareråd

- Når du køber kogeøj, skal du være opmærksom på, at den diameter, der er angivet for gryden, normalt vedrører den øverste kant eller låget, som normalt er større end grydens bund.
- Hvis det tager lang tid at koge en ret, anbefales det at bruge en trykkoger. Sørg for, at der altid er tilstrækkelig væske i trykkogeren. Hvis en tom trykkoger placeres på kogepladen, kan den blive overophedet, hvilket igen kan føre til skader på både gryden og kogezone.
- Når det er muligt, skal du dække gryden eller panden med et låg i en passende størrelse. Brug kogeøj, der passer til den mængde mad, du tilbereder. Tilberedning af mad i en stor gryde, der kun er halvt fuld, vil forbruge meget mere energi.

Betjening af kogepladen

Betjeningspanel

(afhænger af modellen)

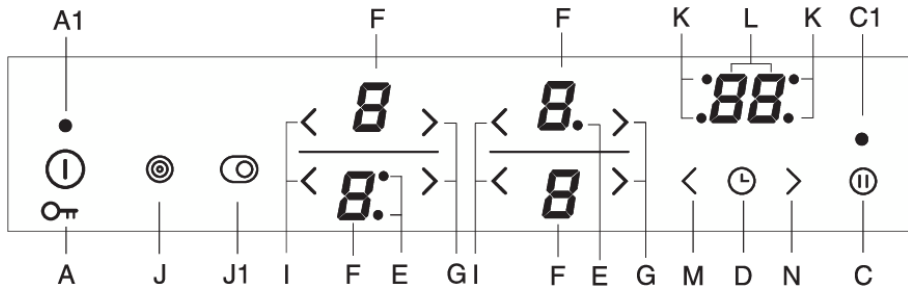

A Tænd/sluk for kogepladen samt børnesikring

A1 Kontrollampe for tændt apparat

C Stop & Go (pause)

C1 Kontrollampe for Stop & Go (pause)

D Minutur/timer

E Kontrollampe for udvidet kogezone

F Display til effekttrin og restvarme

G Øg effekttrin (+)

I Reducer effekttrin (-)

J Slå venstre udvidede kogezone til/fra

J1 Slå højre udvidede kogezone til/fra

K Kontrollampe for timerstyret kogezone

L Timerdisplay

M Reducer timerindstilling

N Øg timerindstilling

Sådan tændes kogepladen

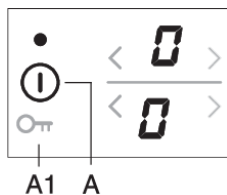

Hold tænd/sluk-knappen (A) inde i 1 sekund for at tænde for kogepladen. "0" vises på alle display for effektrin. Der lyder et kort lydssignal, og kontrollampen over tænd/ sluk-knappen tændes.

INFORMATION!

Hvis ingen af kogezoneerne tændes inden for 10 sekunder, slukker kogepladen.

Sådan tændes kogezoneerne

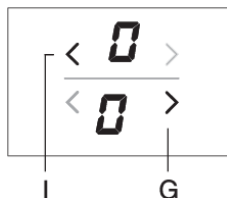

Når kogepladen er tændt, skal du tænde for den ønskede kogezone inden for 10 sekunder. Brug knapperne < og > til at vælge det ønskede effektrin for den valgte kogezone. Hvis du først trykker på knappen >, indstilles effektrinnet til "9". Hvis du først trykker på knappen <, indstilles effektrinnet til "4".

Ændring af en kogezones indstillinger

Hold knappen < eller > nede for hurtigere at ændre effektrinnet. Effektrinnet kan til enhver tid ændres ved at trykke på knapperne < eller > .

Hold varm-zone/genopvarmningsfunktion

Hold varm-/genopvarmningszonen er beregnet til at holde færdigtilberedt mad varm. Vælg effektrin 0-1 for at aktivere funktionen  .

Automatisk hurtigopvarmning

Alle kogezone er forsynet med en særlig funktion, som giver maksimal tilberedningseffekt ved starten af tilberedningen uanset kogezonens indstillede effektrin. Efter kort tid ændres effektrinnet til det indstillede niveau (1 til 8).

Den automatiske hurtigopvarmningsfunktion er velegnet til retter, som først skal varmes hurtigt op og derefter tilberedes i længere tid.

Den automatiske hurtigopvarmningsfunktion er ikke beregnet til stegning, sautering eller braisering eller til retter, som jævnligt skal omrøres eller vendes, eller til retter, som skal tilberedes i længere tid i trykkoger.

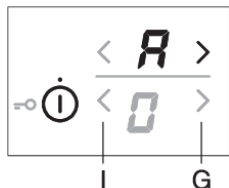

Kogezonen skal være slukket ("0" skal vises på displayet). Tryk på knappen "0" , og hold den inde i 3 sekunder, til du hører et kort bip.

"A" og "0" blinker skiftevis på displayet. Reducer effektrinnet til det effektrin, du vil tilberede med, når den automatiske hurtigopvarmning er gennemført. "A" og det valgte effektrin vises skiftevis på displayet. Når tiden for automatisk hurtigopvarmning er udløbet, skifter kogezonen automatisk til det indstillede effektrin, som vises konstant.

Tablet over automatisk hurtigopvarmning

Effektniveau	1	2	3	4	5	6	7	8
Varighed af automatisk hurtigopvarmning (min)	1:00	2:00	4:50	6:30	8:30	2:30	3:30	4:30

Hvis effektrinnet reduceres, mens den automatiske hurtigopvarmningsfunktion er aktiveret, deaktiveres hurtigopvarmningsfunktionen for den pågældende kogezone.

Den automatiske hurtigopvarmning kan slås fra ved at vælge den relevante kogezone og indstille effektrinnet til "0" . Indstil derefter det nye effektrin.

Madtype/ tilberedningsmetode	Mængde	Effektniveau	Tilberedningstid (minutter)
Suppe/genopvarmning	0,5 - 1 l	A 7 - 8	4 - 7
Mælk/genopvarmning	0,2 - 0,4 l	A 1 - 2	4 - 7
Ris/tilberedning	125 g - 250 g cirka 300 ml- 600 ml vand	A 2 - 3	20 - 25
Kogte kartofler/hele, med skræl	750 g - 1,5 kg	A 5 - 6	25 - 38
Friske grøntsager, udskårne/tilberedning	0,5-1 kg cirka 400 ml - 600 ml vand	A 4 - 5	18 - 25

- I tabellen vises nogle eksempler på retter, som er særligt velegnede til.
- De viste værdier er omtrentlige og kan afhænge af andre faktorer ved tilberedningen (f.eks. kogegrejets art og kvalitet, vandmængde m.m.).
- Små mængder tilberedes på de små kogezone, og store mængder tilberedes på de store kogezone.

Udvidet kogezone

(afhænger af modellen)

En ekstra ring kan aktiveres for visse kogezone (afhængigt af modellen).

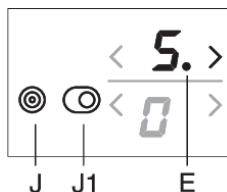

Aktivering af udvidet kogezone – ekstra ring

- En ekstra ring kan aktiveres for at udvide en kogezone, som du allerede har valgt og indstillet eff ektrinnet for. Tryk på knappen (J/J1) for at aktivere den ekstra ring. Kontrollampen (E) ved siden af displayet tændes.
- Eff ektrinnet vælges for begge ringe.
- Hvis kogezone har en tredje ring, kan du aktivere denne ved at trykke på knappen (J/J1) igen, så to kontrollamper (E) tændes ved siden af displayet for eff ektrin.

Deaktivering af udvidet kogezone – ekstra ring

- For at deaktivere den/de ekstra ringe skal du trykke på knappen (J/J1) ved siden af den valgte kogezone.

Powerzone

(afhænger af modellen)

På visse modeller kan en power boost-funktion aktiveres på forreste venstre kogezone, hvilket indikeres med "P" eller "»" . Dette gør det muligt hurtigere at opvarme både kogegejret og maden.

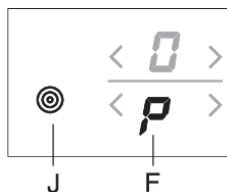

Aktivering af power boost-funktionen

- Vælg den forreste venstre kogezone.
- Tryk på knappen (J) for at aktivere en ekstra varmering eller power boost-funktionen. Bogstavet "P" vises på displayet, og den ekstra varmeeffekt aktiveres på kogezone, som dermed lyser op.

Deaktivering af power boost-funktionen

Power boost-funktionen kan deaktiveres på to måder:

- Tryk på knappen (J). Power boost-funktionen deaktiveres, og eff ekten skifter tilbage til det effekttrin, der var indstillet, før power boost-funktionen blev aktiveret.
- Eff ekten kan reduceres til det ønskede effekttrin ved at trykke på knappen .

INFORMATION!

Når power boost-funktionen "P" er slået til, trækker den megen energi. Derfor kan den øverste (bageste) kogezone ved siden af ikke samtidig indstilles til maksimumeffekt, men vil være begrænset til effekttrin 7, mens power boost-funktionen er aktiveret. Hvis power boost-funktionen slås til, mens den bageste venstre kogezone er indstillet til effekttrin 8 eller 9, eller hvis automatisk hurtigopvarmning er slået til, reduceres effekttrinnet for den bageste venstre kogezone automatisk til 7, og den automatiske hurtigopvarmning slås fra.

INFORMATION!

Hver kogezone har en indbygget overophedningsbeskyttelse. Hvis der ikke er noget kogegrej på kogezone, eller hvis varmeoverføringen til maden er utilstrækkelig, deaktiveres opvarmningen automatisk i nogle få sekunder. Dette er særlig vigtigt på kogezone med power boost-funktion, da de har en meget højere effekt, og da der derfor er større risiko for overophedning.

Børnesikring

Børnesikringen kan nemt aktiveres, så kogepladen ikke kan tændes ved et uheld.

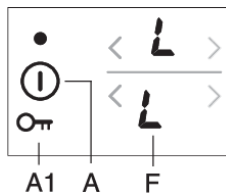

Låsning af kogepladens

Betjeningspanel Kogepladen skal være slukket. Hold tænd/sluk-knappen inde i 3 sekunder. "0" på displayene for effektrin skifter til "L".

Kogepladen er nu låst. Kogepladen slukkes automatisk efter nogle få sekunder.

Låse kogepladens betjeningspanel op

Kogepladen låses op på samme måde, som den låses. Kogepladen skal være slukket. Hold tænd/sluk-knappen inde i 3 sekunder. "L" på displayene for effektrin skifter til "0". Kogepladen er herefter låst op og klar til brug.

INFORMATION!

Hvis børnesikringen slås til under brugerindstillingerne (se afsnittet Brugerindstillinger), vil kogepladen altid blive låst, når den slukkes.

Timerfunktioner

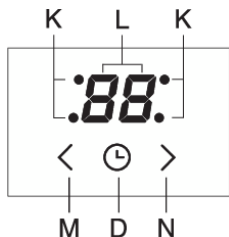

Tilberedningstiden kan indstilles fra 1 til 99 minutter. Denne funktion gør det muligt at benytte to forskellige metoder:

1 Minutur Tryk

På knappen til timer/minutur (D) for at aktivere minuturet. "0" vises på timerdisplayet (L). Tryk på knapperne \rightarrow (N) eller \leftarrow (M) for at indstille nedtællingstiden fra 1 til 99 minutter.

- Når tiden er gået, lyder alarmen. Kogezonen slukkes ikke.
- Sluk alarmen ved at trykke på en vilkårlig tast; alternativt slukkes den automatisk efter et vist tidsrum.
- Minuturet forbliver aktiveret, selv når kogepladen slukkes med tasten (A).
- I løbet af det sidste minut af nedtællingen vises den resterende tid i sekunder.

2 Slukning af den valgte kogezone med timer

Denne funktion gør det muligt at indstille tilberedningstiden for den valgte kogezone, som du allerede har indstillet et effektrin for. Når den indstillede tid er gået, slukkes kogezone automatisk. Tryk på knappen til timer/minutur (D) for at aktivere timeren. "0" vises på timerdisplayet (L). Tryk på knappen (D) igen. Decimalpunktet (K) for den relevante kogezone begynder at blinke.

- Tryk på knapperne \rightarrow (N) eller \leftarrow (M) for at indstille nedtællingstiden fra 1 til 99 minutter.
- Nedtællingen begynder, når du har indstillet den ønskede værdi. Decimalpunktet (K), der indikerer, hvilken kogezone timerfunktionen er indstillet for, bliver ved med at blinke.
- Når tiden er gået, lyder alarmen, og kogezone slukkes. "0" blinker på displayet. Sluk for alarmen ved at trykke på en af knapperne, eller vent, til den slukker automatisk efter kort tid.



INFORMATION!

Tilberedningstiden kan indstilles individuelt for hver kogezone. Hvis flere timerfunktioner er aktiveret, vises de resterende tider for de respektive kogezone skiftevis i nogle få sekunder ad gangen. En blinkende kontrollampe angiver den relevante kogezone.

Ændring af tilberedningstiden



- Den resterende tilberedningstid kan ændres når som helst under madlavningen.
- Tryk på knappen til timeren (D) for at få vist timerindstillingen for den ønskede kogezone. Kontrollampen (K) for den pågældende kogezone blinker.
- Tryk på knapperne \rightarrow (N) eller \leftarrow (M) for at indstille en ny nedtællingstid.

Visning af den resterende tilberedningstid

Hvis du har sat flere timere i gang, kan den resterende tilberedningstid vises ved at trykke på knappen (D).

Nulstilling af timer

- Vælg den ønskede timer ved at trykke på knappen (D) (se afsnittet Ændring af tilberedningstiden). Den indstillede tid vises, og kontrollampen, der angiver den relevante kogezone, lyser.

- Indstil værdien til "0" ved at trykke en eller flere gange på knappen  (M), eller tryk på knapperne  (M) og  (N) samtidigt for at nulstille værdien.

Afbryde tilberedningen midlertidigt med funktionen - Stop & Go

Funktionen Stop&Go giver dig mulighed for midlertidigt at afbryde tilberedningen, uden at alle dine tilberedningsindstillinger slettes.

Tryk på knappen Stop&Go (C) for at afbryde tilberedningen midlertidigt. Indikatoren for Stop&Go (C1) tændes over knappen. Værdierne på displayene begynder at blinke.

Alle indstillinger fastfryses, og kogezoneerne varmes ikke op (varmelegemerne slukkes).

Alle knapper med undtagelse af knapperne Tænd/sluk og Stop&Go er inaktive. Tryk på knappen STOP & GO igen for at deaktivere Stop&Go -funktionen. Kontrollampen (C1) slukkes.

Hvis du ikke afbryder Stop&Go -funktionen inden for 10 minutter, slukker kogepladen automatisk.

Hukommelsesfunktion

Med hukommelsesfunktionen kan du genkalde de seneste indstillinger inden for 5 sekunder efter, at du har slukket for kogepladen. Dette er praktisk, hvis du utilsigtet kommer til at trykke på tænd/sluk-knappen, så kogepladen slukkes, eller hvis den slukkes automatisk på grund af spildt væske.



Når kogepladen slukkes, har du 5 sekunder til at tænde for den igen på tænd/slukknappen, og derefter har du yderligere 5 sekunder til at trykke på knappen Stop&Go for at genkalde dine indstillinger. I løbet af disse 5 sekunder blinker kontrollampen over knappen til at genkalde indstillingerne. Kogepladen genkalder alle de indstillinger, der var aktive, da der blev slukket for den.

Automatisk slukning

Hvis tasterne er aktiveret for længe under tilberedningen (f.eks. fordi der er spildt væske, eller fordi en genstand er placeret over sensortasterne), slukkes alle kogezone efter 10 sekunder. Symbolet blinker på displayet .

Genstanden skal fjernes, eller den spildte væske skal renses, fra sensortasterne inden for 2 minutter; ellers slukker kogepladen automatisk. De senest anvendte indstillinger kan gendannes med hukommelsesfunktionen ved hjælp af tasten Stop&Go.

Slukke en kogezone

Du kan slukke for en kogezone ved at indstille dens effekttrin til "0" med knappen . Du kan slukke for en kogezone ved at trykke på knapperne  og  samtidigt. Der lyder et kort bip, og "0" vises på displayet. Hvis effekttrinnet er indstillet til "0", slukkes kogepladen automatisk efter nogle få sekunder.

Restvarme-indikator

Når en varm kogezone eller hele kogepladen er slukket, vises følgende:

- "H" når kogezoneen er varm

Hvor længe denne indikator vises, afhænger af effekttrinnet og den tid, kogezoneen har været aktiveret. Hvis du har ladet en varm gryde blive stående på kogezoneen, eller hvis der har været strømsvigt, kan kogezoneen stadig være varm, selv om indikatoren "H" ikke vises længere. Vær derfor påpasselig, så du ikke brænder dig! I tilfælde af strømsvigt vil indikatoren "H" blinke på displayet, mens kogezoneerne stadig er varme. Dette indikerer, at kogezoneen kan være varm, afhængigt af varigheden af strømsvigtet.

**INFORMATION!**

Apparatet er testet fra fabrikken, og kogezoneerne har været opvarmet. Derfor blinker "H" muligvis på displayet et stykke tid, når du tilslutter apparatet første gang derhjemme.

**INFORMATION!**

Når indikatoren "H" slukkes, kan kogezoneen stadig være varm. Der er risiko for forbrænding!

Maksimal tilberedningstid

Af sikkerhedshensyn er den tilberedningstid, der kan indstilles for hver enkelt kogezone, begrænset til en maksimal varighed. Den maksimale tilberedningstid afhænger af det senest anvendte effektrin. Hvis effektrinnet er uforandret, slukkes kogezoneen automatisk, når den maksimale varighed for tilberedningen er nået.

Niveau	⌋	1	2	3	4	5	6	7	8	9	P
Maksimal driftstid (timer)	8	8	8	6	6	4	4	2	1,5	1,5	1

Sådan slukkes hele kogepladen

Tryk på tænd/sluk-knappen (A) for at slukke hele kogepladen. Kogepladen bipper, og alle indikatorer slukkes med undtagelse af indikatorerne for de kogezoneer, der stadig er varme. Her vil indikatoren for restvarme "H" blive ved med at lyse.

Brugerindstillinger

Du kan indstille lydsignalets lydstyrke og varighed samt børnesikringen.

Disse indstillinger kan aktiveres inden for 2 minutter efter, at apparatet er sluttet til strøm. Hold knappen (Stop&Go) inde i 3 sekunder, mens kogepladen er slukket.

Den første parameter "Uo" vises på displayet og angiver lydsignalets lydstyrke. Tryk på knappen (M,N) for at vælge parameter.

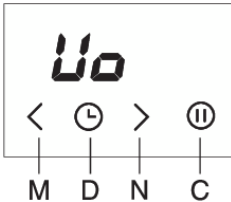

Uo Lydstyrke for lydsignal og alarm

So Alarmens varighed

Lo Automatisk børnesikring



Den aktuelt indstillede værdi vises på displayene for de højre kogezone.

Værdien kan indstilles med knapperne > og < for forreste højre kogezone. Alle parametre bekræftes og gemmes ved at holde knappen Stop&Go inde i 2 sekunder. Der lyder et kort bip. Hvis du ikke vil gemme dine nye parameterindstillinger, kan du lukke brugerindstillingsmenuen ved at trykke på tænd/sluk-knappen.

Lydsignal og alarmlydstyrke (hørbarhed) "Uo"

Følgende værdier kan vælges:

00 på displayet = fra (gælder ikke for alarm og fejlsignal)

01 på displayet = mindste lydstyrke

02 på displayet = middel lydstyrke

03 på displayet = største lydstyrke (standard)

Der lyder et kort lydsignal med den viste lydstyrke ved hver ændring.

Lydalarmens varighed "So"

Følgende værdier kan vælges:

05 på displayet = 5 sekunder

1,0 på displayet = 1 minut

2,0 på displayet = 2 minutter (standard)

Børnesikring "Lo"

Hvis børnesikringen slås til under brugerindstillingerne, vil kogepladen altid blive låst, når den slukkes.

00 på displayet = fra (standard)

01 på displayet = til

Rengøring og vedligehold

Rengør den glaskeramiske overflade, når den er afkølet, hver gang du har brugt den. Hvis den ikke rengøres, brænder eventuelle madrester fast på den varme overflade, næste gang du bruger komfuret.

Brug regelmæssigt særlige plejemidler, der danner en beskyttende film på overfladen af den glaskeramiske kogeplade.

Tør støv og andre partikler af både kogegrejets bund og den glaskeramiske overflade før brug, da de ellers kan ridse overfladen.

INFORMATION!

Ståluhd, grove skuresvampe og skurepulver kan ridse kogepladens overflade. Overfladen kan også blive beskadiget ved brug af skrappe rengøringsprays og uegnede flydende rengøringsmidler.

Mønsteret kan slides af ved brug af skrappe eller slibende rengøringsmidler eller ved brug af kogegrej med ru eller beskadiget bund.

Brug en fugtig blød klud til at fjerne støv og lignende. Tør efter med en tør klud.

Fjern eventuelle indtørrede vandstænk med en mild eddikeopløsning. Undgå imidlertid at bruge denne opløsning til aftørring af rammen (kun visse modeller), da det kan beskadige dens silkeagtige finish. Brug aldrig skrappe rengøringsprays eller kalkfjerner.

Fjern genstridigt snavs med et specialmiddel til glaskeramiske overflader. Følg producentens anvisninger. Sørg for at fjerne alle rengøringsmiddelrester helt efter rengøringen, da de kan beskadige den glaskeramiske overflade, når kogezoneerne varmes op.

Vanskelige og fastbrændte pletter fjernes med en dertil beregnet skraber. Vær forsigtig, når du bruger en skraber, så du ikke kommer til skade.

INFORMATION!

Skraberen er ikke inkluderet i apparatets udstyr.

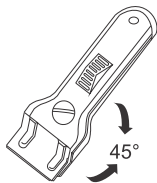

INFORMATION!

Brug kun skraber, hvis snavset ikke kan fjernes med en våd klud eller et specialrengøringsmiddel til glaskeramiske overflader.

Hold skraber i den korrekte vinkel (45-60 grader). Pres forsigtigt skraber mod glasoverfladen, og skub den hen over mønsteret for at fjerne snavset. Skraberens plastdele (på nogle modeller) må ikke komme i kontakt med varme kogezoneer.

INFORMATION!

Pres ikke skraber vinkelret mod glasset, og undgå at ridse kogepladens overflade med bladet eller spidsen.

Fjern straks eventuelt sukker og sukkerholdige fødevarer fra den glaskeramiske overflade med en skraber, selv om kogezoneen stadig er varm, da sukker kan beskadige overfladen permanent.

Fejlafhjælpningstabel

I løbet af garantiperioden må reparationer kun foretages hos servicecentre, der er godkendt af Gorenje.

Før reparationen påbegyndes, skal du sikre dig, at apparatet er afbrudt fra lysnettet ved enten at fjerne sikringen eller ved at trække stikket ud af stikkontakten.

Uautoriseret reparation af apparatet kan give elektrisk stød med risiko for kortslutning; undlad derfor dette. Overlad dette arbejde til en ekspert eller en servicetekniker.

I tilfælde af mindre problemer med apparatets funktion skal du læse denne vejledning for at se, om du selv kan løse problemet.

Hvis apparatet ikke fungerer korrekt eller helt er ophørt med at fungere på grund af u hensigtsmæssig drift eller håndtering, vil besøg af en servicetekniker være forbundet med et gebyr, selv hvis det sker inden for garantiperioden.

Gem vejledningen til senere brug, og overdrag den til en eventuel fremtidig ejer eller bruger af apparatet.

Ved at følge det nedenstående skema kan du afhjælpe nogle almindeligt kendte problemer.

Problem/fejl	Årsag
Relæet i din bolig slår tit fra.	Kontakt en reparatør.
Kontinuerlig bippen og displayvisning 	Der er spildt vand på sensoroverfladen, eller en genstand er placeret over sensorerne. Tør sensoroverfladen af.
F på displayet	Dette indikerer, at der har været en fejl under drift.

Hvis problemet fortsætter, efter du har gennemgået skemaet, skal du kontakte en autoriseret reparatør. Reparation og eventuelle krav under garantien, som skyldes ukorrekt tilslutning eller brug af apparatet, er ikke dækket af garantien. Brugeren skal selv betale for denne type reparationer.

ADVARSEL!

Før reparation udføres, skal apparatet tages ud af stikkontakten (ved at fjerne sikringen eller ved at tage stikket ud af stikkontakten).

Installation af en indbygget kogeplade

Fremgangsmåde ved installation

- Bordpladen skal være helt lige.
- Sørg for at beskytte kanterne omkring den udskårne åbning passende vis.
- Tilslut kogepladen til elnettet (se instruktionerne for tilslutning af kogepladen til elnettet).
- Sæt kogepladen ned i den udskårne åbning.

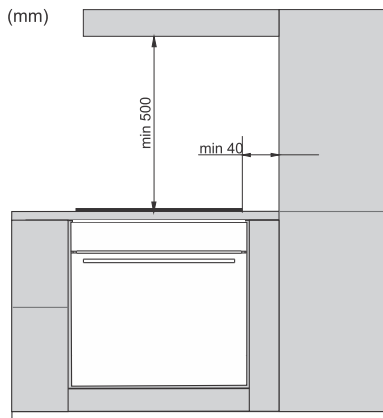

- Installation af apparatet i en køkkenbordplade og dets tilslutning til elnettet må kun udføres af en tilstrækkeligt kvalificeret elinstallatør.
 - Finer eller anden finish på det køkkeninventar, som kogepladen skal indbygges i, skal behandles med varmebestandig lim (100 °C); ellers kan bordpladens overflade blive misfarvet eller deformeret.
 - Brug af pyntelister i massivt træ på bordplader bag kogezone er kun tilladt, hvis afstanden mellem listen og kogepladen ikke er mindre end angivet i monteringsplanerne.
 - Kogepladen er dimensioneret til at blive indbygget i bordpladen over et køkkeninventar, der har en bredde på 600 mm eller mere.
- Hængende eller vægmonterede køkkenelementer skal installeres højt nok til ikke at forstyrre arbejdsprocessen.
 - Afstanden mellem kogepladen og emhætten bør ikke være mindre end angivet i instruktionerne for installation af emhætten. Minimumsafstanden er 500 mm.
 - Afstanden mellem apparatets kant og det tilstødende høje køkkenelement bør ikke være mindre end 40 mm.
 - Brug af pyntelister i massivt træ på bordplader bag kogezone er kun tilladt, hvis afstanden mellem listen og kogepladen ikke er mindre end angivet i monteringsplanerne.
 - Minimumsafstanden mellem den indbyggede kogeplade og bagvæggen er angivet på installationstegningen.



Montering af monteringsklemmen

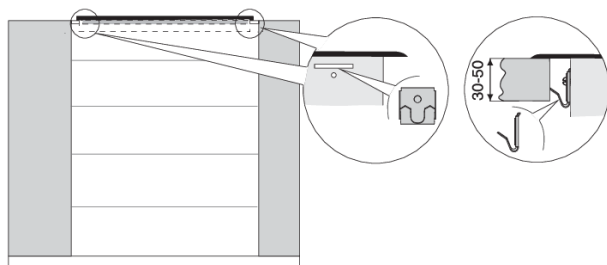

- Bordpladen skal være fuldstændig plan. Beskyt de udskårne flader.
- Brug de fire medfølgende skruer (4x) til at fastgøre monteringsbeslagene (4x) til hullet og udskæringen i kogepladens for- og bagside.
- Isæt kogepladen i udskæringen, og pres den med et fast tryk mod bordpladen fra oven.
- Brug ikke skruer, der er længere end 6,5 mm, til at skrue befæstelsesbeslaget fast med.

Ventilationsåbninger i underskabet

INFORMATION!

Normal drift af induktionskogepladens elektroniske komponenter kræver tilstrækkelig luftcirkulation.

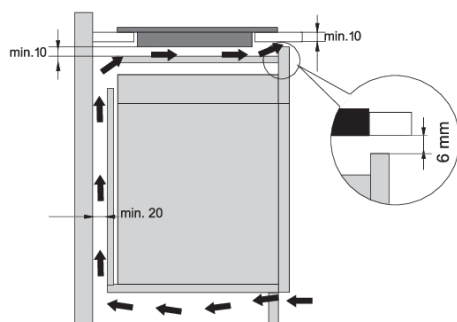

Underskab med skuffe

- Der skal være en åbning i skabets bagvæg med en højde på mindst 140 mm i hele underskabets bredde. Derudover bør der være en åbning på mindst 6 mm i forsiden i hele underskabets bredde.
 - Der skal monteres et vandret adskillende panel under kogepladen i dens fulde længde. Der skal være mindst 10 mm frirum mellem underdelen af apparatet og det adskillende panel. Det skal sikres, at der er tilstrækkelig ventilation fra bagsiden.
- Kogepladen er udstyret med en ventilator, der er placeret i den nederste del. Hvis der er en skuffe under køkkenskabet, må du ikke bruge den til at opbevare små genstande eller papir, da disse, hvis de suges ind i ventilatoren, kan beskadige ventilatoren og kølesystemet. Desuden må der ikke opbevares sølvpapir eller brændbare stoffer eller væsker (f.eks. sprays) i skuffen. Hold sådanne stoffer væk fra kogepladen. Fare for eksplosion!
 - Der skal være mindst 20 mm frigang mellem skuffens indhold og åbningerne til ventilatoren.

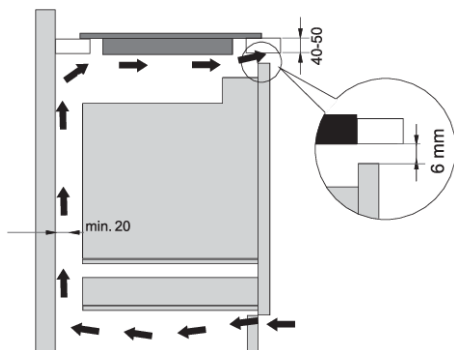

Underskab med ovn

- Det er muligt at installere en ovn af typen med køleventilator under induktionskogepladen.
- Inden ovnen installeres, skal køkkenskabet bagvæg fjernes i det område, hvor monteringsåbningen skal være.
- Derudover skal der være en åbning på mindst 6 mm på forsiden i hele skabets bredde.
- Hvis andre apparater installeres under induktionskogepladen, kan vi ikke garantere korrekt brug.

Nedfældning i bordpladen

Apparater uden facetkanter eller dekorative rammer er velegnede til nedfældning.



Tilslutning af apparatet

Apparatet må kun monteres i en temperaturbestandig og vandafvisende bordplade, såsom en bordplade af (natur-) sten (marmor, granit) eller massivt træ (kanterne langs udskæringen skal forsegles). Når du installerer i en bordplade lavet af keramik, træ eller glas, bør der anvendes en underramme af træ. Rammen følger ikke med apparatet. Apparatet må kun installeres i en bordplade af andre materialer, efter at du har konsulteret producenten af køkkenbordet og har fået dennes udtrykkelige godkendelse. Basisenhedens indvendige dimension skal mindst svare til apparatets indvendige udskæring. Dette vil gøre det muligt at fjerne apparatet fra køkkenbordet. Fastgør forseglingsstape langs kanten af bunden af glaspanelet.

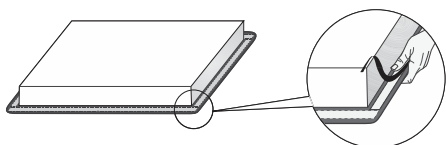

Før først strømledningen gennem udskæringen. Placer apparatet midt for udskæringen. Sæt apparatet i stikkontakten (se vejledningen til tilslutning af apparatet). Før apparatet forsegles, skal dets funktion testes. Forsegl åbningen mellem apparatet og køkkenbordet med en silikonefugemasse. Silikonefugemassen, der anvendes til at forsegle apparatet, skal være temperaturbestandig (til mindst 160°C). Udglat silikonefugemasse med dertil egnet værktøj. Overhold brugsanvisningen for den valgte silikonefugemasse. Tænd ikke for apparatet, før silikonefugemassen er helt tør.



1. Silikonefugemasse
2. Tætningstape



ADVARSEL!

Vær især opmærksom ved indbygning i bordplader af (natur-)sten. Når du vælger silikonefugemasse, så vurder bordpladens materiale og konsultér producenten. Brug af en uhensigtsmæssig silikonefugemasse kan resultere i permanent misfarvning af visse dele.

Fjernelse af det indbyggede apparat

Tag apparatets stik ud af stikkontakten. Brug et egnet værktøj til at fjerne silikonepakningen fra kanten. Fjern apparatet ved at skubbe det opad fra bunden.



ADVARSEL!

Forsøg ikke at fjerne apparatet fra oversiden af bordpladen!



ADVARSEL!

Serviceafdelingen er kun ansvarlig for reparation og servicering af kogepladen. Kontakt din specialforhandler af køkkenudstyr vedrørende geninstallation af (den nedfældede) kogeplade.

Køkkenbord af sten

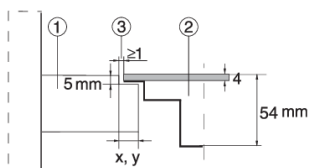

1. Køkkenbordet
2. Apparatet
3. Stop

Under hensyntagen til fejlmargenen (tolerancen) for apparatets keramiske glasplade og udskæringen i køkkenbordet kan åbningen tilpasses (min. 2 mm).

Keramisk, træ- eller glasbordplade

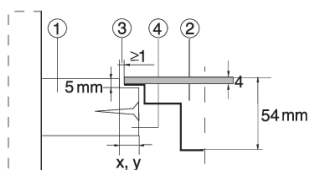

1. Køkkenbordet
2. Apparatet
3. Stop
4. Træramme, tykkelse 16 mm

Under hensyntagen til fejlmargenen (tolerancen) for apparatets keramiske glasplade og udskæringen i køkkenbordet kan åbningen tilpasses (min. 2 mm). Monter trærammen 5,5 mm under bordpladens øverste kant (se billedet).

Vær opmærksom på glaskanternes radius (R10, R2), når udskæringen laves.

GLAS

UDSKÆRING

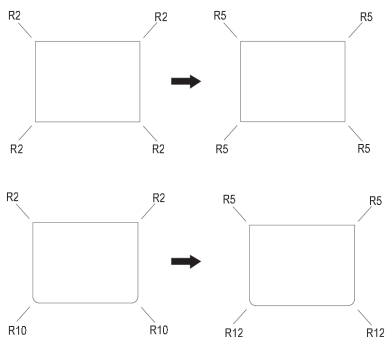

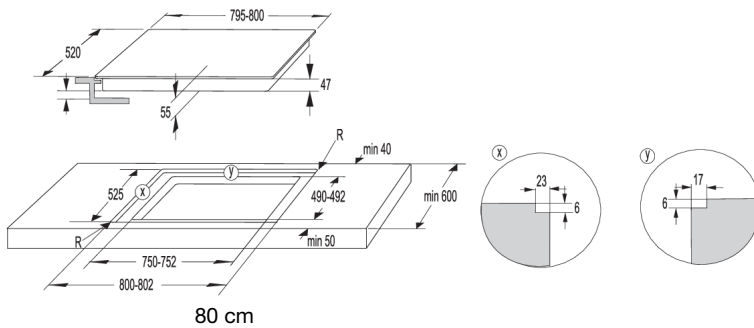
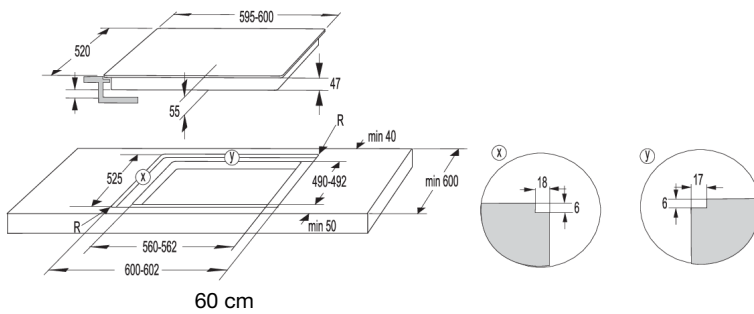
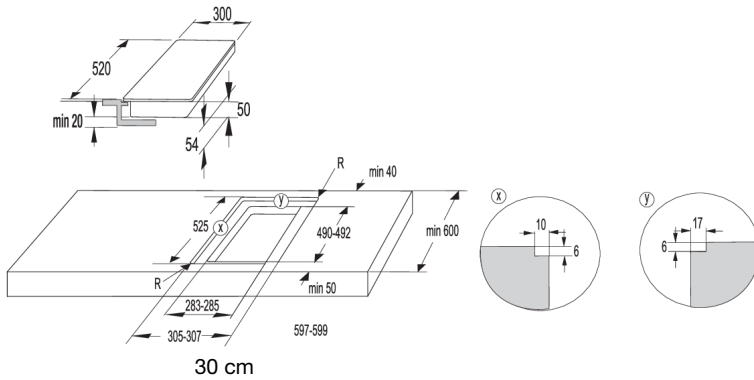

ADVARSEL!

Hvis ovnen skal installeres under en planlmet kogeplade, skal bordpladens tykkelse mindst være 40 mm!

Montering af skumpakningen



INFORMATION!

På nogle apparater er pakningen allerede monteret!

Før apparatet monteres i en køkkenbordplade, skal du fastgøre den skumpakning, der følger med apparatet, til bunden af den glaskeramiske kogeplade. Fjern fugtbeskyttelsesfilmen fra pakningen. Fastgør pakningen til glassets nederste side (2-3 mm fra kanten). Pakningen skal lægges langs hele glassets kant. Pakningen må ikke overlappe i hjørnerne. Når pakningen monteres, skal du sørge for, at den ikke er beskadiget af eller i kontakt med skarpe genstande.

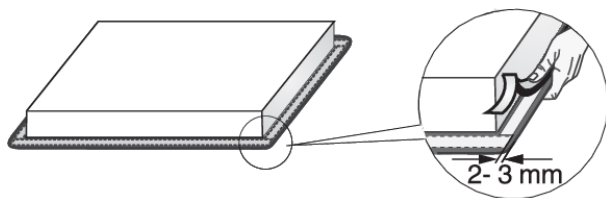

ADVARSEL!

Apparatet må ikke monteres uden denne pakning!

Tilslutning af apparatet til lysnettet

- Strømsikringen skal overholde gældende lovgivning.
- Før apparatet tilsluttes, skal du sørge for, at den spænding, der er angivet på typeskiltet, svarer til spændingen i elledningerne.
- Der skal være en kontakt på den elektriske installation, som kan frakoble alle poler på apparatet fra lysnettet med en afstand på mindst 3 mm mellem kontakterne, når de er åbne. Egnede anordninger omfatter sikringer, beskyttelsesafbrydere, etc.
- Forbindelsen skal tilpasses til strømmen og sikringerne.
- Efter montering skal strømførende og isolerede dele være beskyttet mod kontakt.

⚠ ADVARSEL!

Apparatet må kun tilsluttes af en autoriseret ekspert. Forkert tilslutning kan ødelægge dele af apparatet. I så fald gælder garantien ikke! Tag apparatet ud af stikkontakten, før al reparation eller vedligehold.

Forbindelsesdiagram

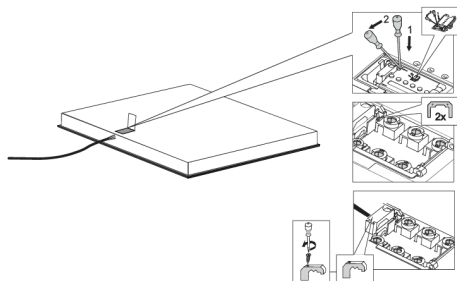

- Kontrollér spændingen. Inden apparatet tilsluttes, skal du sørge for, at den spænding, der er angivet på typeskiltet, er i overensstemmelse med ledningsspændingen. Ledningsspændingen (220-240 V mellem L og N) skal kontrolleres af en ekspert ved hjælp af et passende måleapparat.
- Åbn dækslet på boksen med tilslutningsterminalen.
- Tilslut ledningerne i henhold til din type apparat.
- Jumperledningerne følger med tilslutningsterminalen.

Ledning

(apparat uden strømledning)

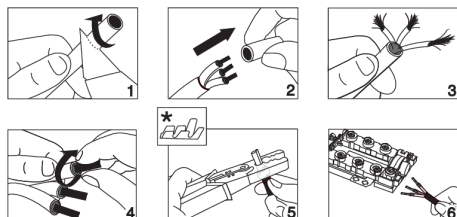

- Følgende kan bruges til tilslutning:
- PVC-isoleret ledning af typen H05V2V2-F med grøn/gul jordledning, eller andre ledninger af samme eller bedre kvalitet.
- Den udvendige kabeldiameter bør være mindst 8,00 mm.
- Før netledningen gennem en ledningstrækaflastning (klemme)

* endetyller medfølger ikke



INFORMATION!

Vi anbefaler brug af endetyller til elektriske ledninger (slutterminaler).

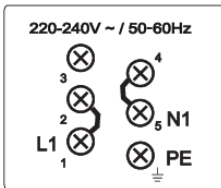

Enfaset tilslutning (32 A)

- Enfaset tilslutning (1 N, 220-240 V~/50-60 Hz):
 - Spændingen mellem ledning og nulledning er 220-240 V~. Installer en jumper mellem terminalerne 1 og 2 og mellem terminalerne 4 og 5.
 - Kredsløbet skal være forsynet med en sikring på mindst 32 A. Tværsnitsarealet af netledningens kerne skal være mindst 4 mm².

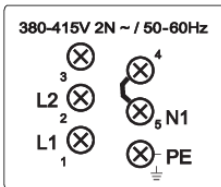

2-faset tilslutning (16 A)

- 2 faser, 1 nulledning (2 N, 380-415 V~/50 Hz)
 - Spændingen mellem ledningen og nulledningen er 220-240 V~.; spændingen mellem ledningerne er 380-415 V~. Installer en jumper mellem terminalerne 4 og 5. Kredsløbet skal have mindst to sikringer på mindst 16 A hver. Tværsnitsarealet af nedledningens kerne skal være mindst 1,5 mm².
- 2 faser, 2 nulledninger (2 N, 220-240 V 2 2N ~/50-60 Hz):
 - Spænding mellem faser og nulledning er 220-240 V~.
 - Kredsløbet skal være forsynet med en sikring på mindst 16 A. Tværsnitsarealet af netledningens kerne skal være mindst 1,5 mm².

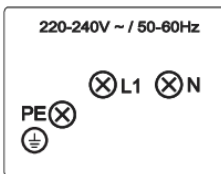
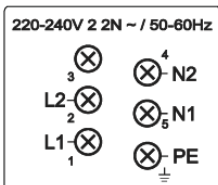

Til apparater med en bredde på 30 cm (to kogezone) kan der kun laves en enfaset tilslutning. Ledningens ledertværsnit skal være mindst 1,5 mm²!

Tilslutning af strømledningen

(apparat med strømledning)

- Apparatet skal forbindes direkte til lysnettet.
- Anordninger til afbrydelse fra elnettet skal overholde relevante forskrifter.
- Forlæng ikke netledningen, og før den ikke hen over skarpe kanter.
- Hvis apparatet er installeret over en ovn, skal du sørge for, at netledningen aldrig kommer i kontakt med ovnens varme dele.

Enfaset tilslutning

Tilslut apparatet som vist i Diagram A. Hvis din strømforsyning ikke tillader en 32 A-sikring, bør apparatets effekt reduceres eller begrænses tilsvarende.

Se kapitlet Brugerindstillinger.

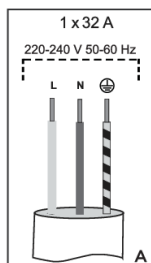

L = brun
N = blå
⊕ = gul/grøn

Tofaset tilslutning

- Hvis din elnetstilslutning har 2 ledninger og 1 nulledning, skal du tilslutte apparatet som vist i diagram B.
- Hvis din elnetstilslutning har 2 ledninger og 2 nulledninger, skal du tilslutte apparatet som vist i Diagram C.

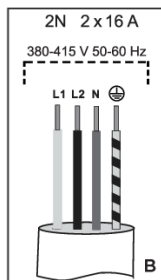

L1 = brun
L2 = sort
N = blå
⊕ = gul/grøn

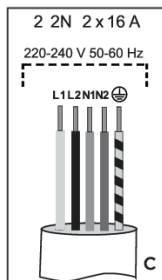

L1 = brun
L2 = sort
N1 = blå
N2 = grå
⊕ = gul/grøn
gælder kun for NL!

Bortskaffelse



Emballagen er miljøvenlig og kan genbruges, bortskaffes eller destrueres uden at skade miljøet. Emballagematerialerne er mærket i overensstemmelse hermed.

Symbolet, som findes på produktet eller emballagen, angiver, at produktet ikke må bortskaffes sammen med almindeligt husholdningsaffald. Det skal i stedet afleveres på en genbrugsstation, som er godkendt til håndtering af elektrisk og elektronisk udstyr.

Ved at **bortskaffe** produktet korrekt er du med til at forebygge negative effekter på miljøet og menneskers sundhed. Du kan få flere oplysninger om bortskaffelse og genvinding af produktet ved at kontakte din kommune, genbrugsstation eller forretningen, hvor du har købt produktet.

Vi tager forbehold for fejl i brugsvejledningen, og vi forbeholder os ret til at foretage ændringer.

gorenje



696861-a5

CE