

DK

DETALJERET BETJENINGSVEJLEDNING TIL TØRRETUMBLER

gorenje

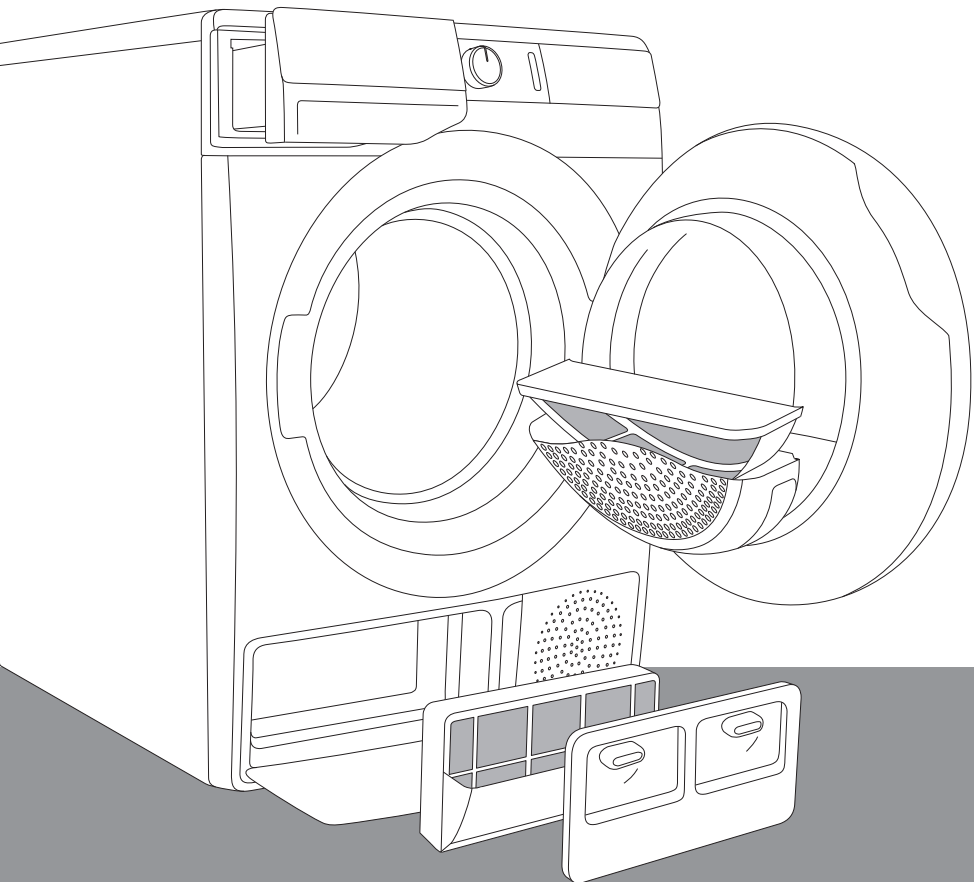

Livet kan godt være kompliceret af og til. Lad os gøre det nemmere at klare vasketøjet! Din nye **WaveActive** tørretumbler gør med innovativ teknologi og de seneste landvindinger inden for behandling af vasketøj dine daglige pligter i hjemmet nemmere. **WaveActive**-teknologien giver den mest skånsomme behandling af vasketøjet med minimalt krøl. Derudover er din nye tørretumbler også miljøvenlig, da den bruger energien så effektivt som muligt.

Tørretumbleren er udelukkende beregnet til brug i private husholdninger. Den bør ikke bruges til vasketøj, som ikke er egnet til maskintørring.

Følgende symboler anvendes i brugsanvisningen, og de har følgende betydning:



Oplysning, vejledning, tip eller anbefaling



Advarsel – generel fare



Advarsel – fare for elektrisk stød



Advarsel – overfladen kan være meget varm



Advarsel – brandfare



Det er vigtigt, at du læser betjeningsvejledningen grundigt.

INDHOLDSFORTEGNELSE

| | | |
|---|--|------------------------|
| 4 SIKKERHEDSFORSKRIFTER | INTRODUKTION | |
| 12 BESKRIVELSE AF TØRRETUMBLEREN 13 Tekniske oplysninger 14 Betjeningspanel | | |
| 16 INSTALLATION OG TILSLUTNING 16 Valg af placering 19 Justering af tørretumblersens fødder 20 Aftømning af kondensvand 21 Tilslutning til lysnettet 22 Flytning og transport efter installation | KLARGØRING AF TØRRETUMBLEREN FØR IBRUGTAGNING | |
| 23 FØR DU BRUGER APPARATET FØRSTE GANG | | |
| 24 TØRREPROCESSEN TRIN FOR TRIN (1 - 6) 24 Trin 1: Følg symbolerne i vasketøjet 25 Trin 2: Forberedelse af tørreprocessen 29 Trin 3: Vælg tørreprogram 32 Trin 4: Vælg tilvalgsfunktioner 37 Trin 5: Starte tørreprogrammet 37 Trin 6: Afslutning af vaskeprogrammet | TØRREPROCESSEN TRIN FOR TRIN | |
| 38 AFBRYDELSE OG ÆNDRING AF PROGRAM | | |
| 40 RENGØRING OG VEDLIGEHOLD 41 Rengøring af netfilteret i lågen 42 Rengøring af varmepumpefilteret 43 Rengøring af varmeveksleren 44 Tømning af kondensvandsbeholderen 45 Rengøring af tørretumbleren | RENGØRING OG VEDLIGEHOLD AF TØRRETUMBLEREN | |
| 46 FEJLAFHJÆLPNING 46 Mulig løsning ...? 47 Fejlfindingstabel 50 Service | | FEJLAFHJÆLPNING |
| 51 TIPS OM TØRRING OG ØKONOMISK ANVENDELSE AF TØRRETUMBLEREN | DIVERSE | |
| 52 BORTSKAFFELSE 53 OVERSIGT OVER TYPISK FORBRUG | | |

SIKKERHEDSFORSKRIFTER



Læs brugsanvisningen omhyggeligt, før tørretumbleren tages i brug.

Brug ikke tørretumbleren, før du har læst og forstået betjeningsvejledningen.

Betjeningsvejledningen til tørretumbleren gælder for flere forskellige typer eller modeller. Den kan derfor indeholde beskrivelser af indstillinger eller udstyr, som ikke fås til netop din tørretumblermodel.

Manglende overholdelse af betjeningsvejledningen eller ukorrekt brug af tørretumbleren kan medføre risiko for skader på vasketøjet eller maskinen samt personskade. Opbevar betjeningsvejledningen i nærheden af tørretumbleren.

Betjeningsvejledningen er tilgængelig på vores hjemmeside på www.gorenje.com.

Tørretumbleren er udelukkende beregnet til brug i private husholdninger. Hvis tørretumbleren bruges professionelt eller til forretningsmæssige formål eller til andre formål end normal brug i en privat husholdning, eller hvis tørretumbleren betjenes af en person, som ikke er en forbruger, er garantiperioden den korteste garantiperiode, som foreskrevet i den relevante lovgivning.

Følg vejledningen vedrørende korrekt installation af Gorenje-tørretumbleren og tilslutning til el (se afsnittet »INSTALLATION OG TILSLUTNING«).

Eventuelle reparationer må kun udføres af en fagmand. Uautoriserede reparationer medfører risiko for ulykker eller fejlfunktion.

For at undgå eventuelle risici må en **beskadiget ledning** kun udskiftes af producenten, en uddannet elektriker eller en anden autoriseret person.

Efter transport skal tørretumbleren stå oprejst i mindst to timer, før den sluttes til lysnettet.

Montering af tørretumbleren oven på en vaskemaskine skal udføres af mindst to personer.

Slut ikke tørretumbleren til lysnettet ved hjælp af en forlængerledning.

Slut ikke tørretumbleren til en stikkontakt, der er beregnet til en barbermaskine eller føntørrer.

Tørretumbleren må ikke tilsluttes lysnettet via en ekstern timerenhed eller et tænd/sluk-ur, og den må heller ikke tilsluttes et kredsløb, som ofte afbrydes af elselskabet.

Ved nedbrud skal der altid anvendes godkendte reservedele fra autoriserede producenter.

Garantien dækker ikke, og brugeren er selv ansvarlig for skader og omkostninger ved forkert tilslutning, forkert brug eller uautoriserede indgreb i apparatet.

Brug de slanger, som følger med tørretumbleren.

Tørretumbleren skal monteres i et rum med tilstrækkelig udluftning og en temperatur mellem 10°C og 25°C.

Anbring tørretumbleren på et plant og stabilt (støbt) underlag.

Anbring ikke tørretumbleren bag en aflåselig dør, en skydedør eller en dør, der åbner mod tørretumbleren. Installer tørretumbleren på en sådan måde, at lågen frit kan åbnes.

Luftkanalen (aftræksåbningen) må aldrig blokeres.

Anbring ikke tørretumbleren på et tæppe med lange fibre, da dette kan forhindre luftcirkulationen.

Luften på opstillingsstedet må ikke indeholde støvpartikler. Tørretumbleren skal installeres i et rum med god udluftning for at forhindre, at der trækkes luft ind fra eksempelvis brændeovne og pejse.

Sørg for, at der ikke ophobes fibre omkring tørretumbleren.

Apparatet må ikke være i kontakt med vægge eller møbler.

Apparatet skal stå ubenyttet hen i 24 timer efter, at installationen er afsluttet. Hvis det er nødvendigt at lægge tørretumbleren ned på siden under transport eller service, skal den lægges på venstre side set fra apparatets forside.

Tør ikke vasketøj, som ikke er blevet vasket, i tørretumbleren.

Vasketøj med pletter af olie, acetone, alkohol, olieholdige væsker, pletfjerner, terpentin, voks eller voks fjerner skal vaskes i en vaskemaskine med varmt vand og vaskemiddel, før det tørres i tørretumbleren.

Tøj med latex eller gummi, badehætter eller sengetøj eller tæpper med skum, må ikke tørres i tørretumbleren.

Skyllemiddel eller tilsvarende produkter skal bruges i henhold til producentens anvisninger.

 Fjern genstande som lightere og tændstikker fra lommer.

Hvis kondensrøret er blokeret eller tilstoppet, stopper tørretumbleren (se afsnittet »AFBRYDELSE OG ÆNDRING AF PROGRAM/Fuld kondensvandbeholder«).

Kondensvandbeholderen skal tømmes, før tørretumbleren flyttes eller opbevares et uopvarmet sted om vinteren.

Rengør tørretumblerens filtre efter hver tørrecyklus. Sæt filtrene på plads igen før den næste tørrecyklus, hvis du har taget dem ud.

Brug ikke rengøringsmidler, der kan beskadige tørretumbleren. (Følg anbefalingerne og advarslerne fra producenterne af rengøringsmidlerne).

Fyld aldrig kemikalier eller duftmidler i kondensvandsbeholderen. Se afsnittene »BESKRIVELSE AF TØRRETUMBLEREN« og »TØMME KONDENSVANDBEHOLDEREN«.

Efter tørringen skal tørretumblerens strømledning tages ud af stikkontakten.

Tørretumbleren bruger et varmepumpesystem til at opvarme luften.

Systemet består af en kompressor og en varmeveksler. Når tørretumbleren er i gang, kan kompressoren støje, mens den arbejder (lyden af gennemstrømmende kølemiddel). Dette er normalt og påvirker ikke tørretumblerens driftslevetid. Støjen aftager over tid.

Tørretumbleren er ikke beregnet til at blive betjent af personer (herunder børn) med nedsatte fysiske eller mentale evner eller af personer med manglende erfaring og viden. Disse personer skal vejledes i brug af tørretumbleren af en person, som er ansvarlig for deres sikkerhed.

Garantien dækker ikke forbrugsvarer, mindre farveafvigelser, støj, som skyldes apparatets alder, og som ikke påvirker dets funktion samt æstetiske defekter på komponenter, som ikke påvirker tørretumblerens funktion eller sikkerhed.

BØRNS SIKKERHED

Lad ikke børn lege med tørretumbleren.

Forebyg, at børn og kæledyr kan få adgang til tromlen.

Før du lukker lågen og kører programmet, skal du kontrollere, at der ikke er andet end tøj i tromlen, eksempelvis at et barn ikke er kravlet ind i tromlen og har lukket lågen indefra).

Aktivere børnesikringen Se »TRIN 4: VÆLGE TILVALGSFUNKTIONER/BØRNESIKRING.

Lad ikke børn under 3 år opholde sig i nærheden af tørretumbleren, medmindre de er under konstant overvågning.

Tørretumbleren er fremstillet i henhold til alle relevante sikkerhedsstandarder.

Tørretumbleren må bruges af børn på 8 år og derover og af personer med nedsatte fysiske, sensoriske eller mentale evner eller manglende erfaring og viden, hvis de er under opsyn under brugen af apparatet, eller hvis de har modtaget relevante instruktioner i sikker betjening af apparatet og forstår risiciene forbundet med forkert brug. Lad ikke børn lege med tørretumbleren. Børn må ikke rengøre tørretumbleren eller udføre vedligeholdelsesopgaver uden opsyn.

OVERFLADEN KAN BLIVE MEGET VARM

Under tørring ved høje temperaturer, bliver vinduet i lågen varmt. Pas på, at du ikke brænder dig. Lad ikke børn lege i nærheden af lågens vindue.

Tørretumblersens bagside kan blive meget varm, når maskinen kører. Vent, til tørretumbleren er kølet helt af, før du berører bagsiden.

Hvis tørretumbleren åbnes under tørringen, kan tøjet være meget varmt, og der er risiko for forbrændinger.

Afbryd aldrig tørrecyklussen, før den er afsluttet. Hvis tørrecyklussen alligevel afbrydes, skal du være forsigtig, når du fjerner tøjet fra tromlen, da tøjet er meget varmt. Fjern hurtigt vasketøjet fra tromlen, og bred det ud, så det kan køle af så hurtigt som muligt.

SIKKERHED

⚠ Brug kun tørretumbleren til tørring af vasketøj, som er blevet vasket med vand. Tør ikke vasketøj, som er blevet vasket eller rensset med brændbare rensmidler eller væsker, f.eks. benzin eller triklorethylen, da dette medfører risiko for eksplosion.

Hvis tøjet er rensset med industrielt rensmiddel eller kemiske stoffer, må det **ikke tørres** i tørretumbler.

Tørretumbleren har et automatisk frakoblingssystem, der aktiveres i tilfælde af overophedning. Systemet slukker maskinen, hvis temperaturen bliver for høj.

Hvis netfilteret blokeres, kan frakoblingssystemet blive aktiveret. Rengør filteret. Vent, indtil tørretumbleren er kølet af, og prøv derefter at starte den igen. Hvis tørretumbleren fortsat ikke starter, skal du tilkalde en servicetekniker.

BESKRIVELSE AF TØRRETUMBLEREN

FORSIDE

- 1 Kondensvandbeholder
- 2 Tænd/sluk-knap
- 3 Programvælger
- 4 Start/Pause-knap
- 5 Betjeningspanel
- 6 Låge
- 7 Netfilter
- 8 Ventilationshul
- 9 Varmepumpefilter
- 10 Typeskilt

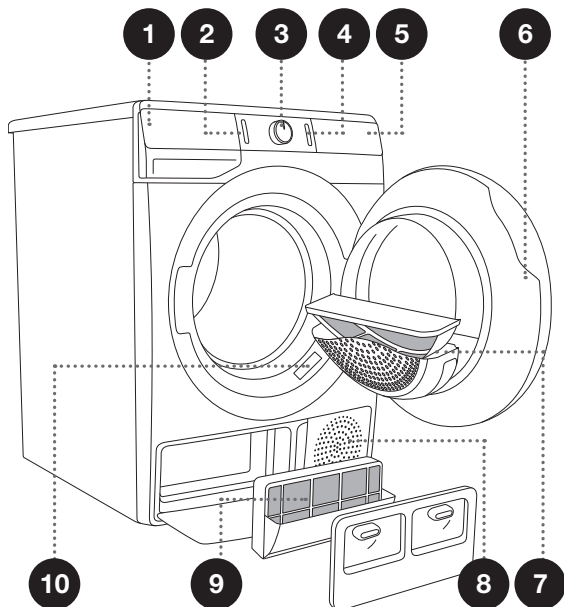

BAGSIDE

- 1 Ledning
- 2 Afløbsslange til kondensvand
- 3 Justerbare fødder

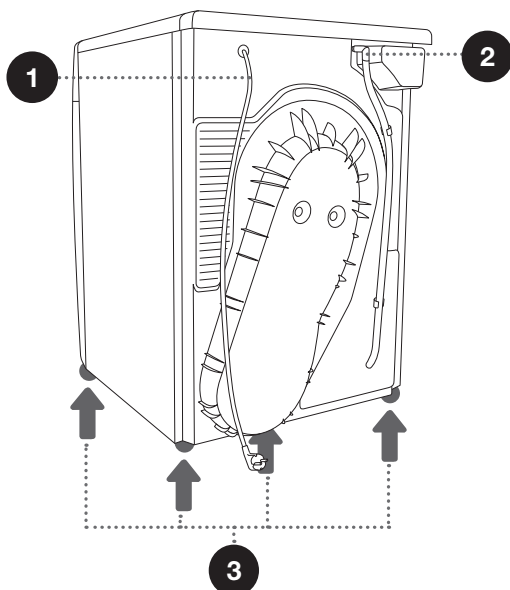

TEKNISKE OPLYSNINGER

(AFHÆNGER AF MODELLEN)

Typeskiltet med grundlæggende oplysninger om tørretumbleren er monteret forrest i lågeåbningen (se afsnittet »BESKRIVELSE AF TØRRETUMBLEREN«).

| | |
|--------------------------------|------------------------------------|
| Bredde | 600 mm |
| Højde | 850 mm |
| Dybde (a) | 625 mm |
| Dybde med lukket låge | 653 mm |
| Dybde med åben låge (b) | 1134 mm |
| Vægt | XX/YY kg (afhænger af modellen) |
| Nominal spænding | Se typeskiltet |
| Sikring | Se typeskiltet |
| Nominal effekt | Se typeskiltet |
| Kølemiddel, mængde | Se typeskiltet |
| Kølemiddeltpe | R134a/R450a (afhænger af modellen) |
| Maksimal kapacitet | Se typeskiltet |

7 kg

Apparatet indeholder fluorinerede drivhusgasser.
Kølemiddeltpe: R134a
Kølemiddel, mængde: 0,18 kg
Totalt GWP (globalt opvarmnings-potentiale): 1430
CO₂-ækvivalent: 0,257 t
Hermetisk lukket.

7 kg/8 kg/9 kg

Apparatet indeholder fluorinerede drivhusgasser.
Kølemiddeltpe: R450a
Kølemiddel, mængde: 0,33 kg
Totalt GWP (globalt opvarmnings-potentiale): 604
CO₂-ækvivalent: 0,200 t
Hermetisk lukket.

Typeskilt

| | | | | | |
|----------------|-------------------|-------------------|-------------------------|-----------|---|
| gorenje | TYPE: SP15/XXX | MODEL: XXXXXX/X | IPX4 | | |
| | Art.No.: XXXXXX | Ser.No.: XXXXXXXX | | CE | |
| | 220-240 V ~ XX Hz | ⊖ XX A | | |  |
| | Pmax.: XXXX W | RXXXX/XXX kg | | | |
| | | | MADE IN SLOVENIA | | |

BETJENINGSPANEL

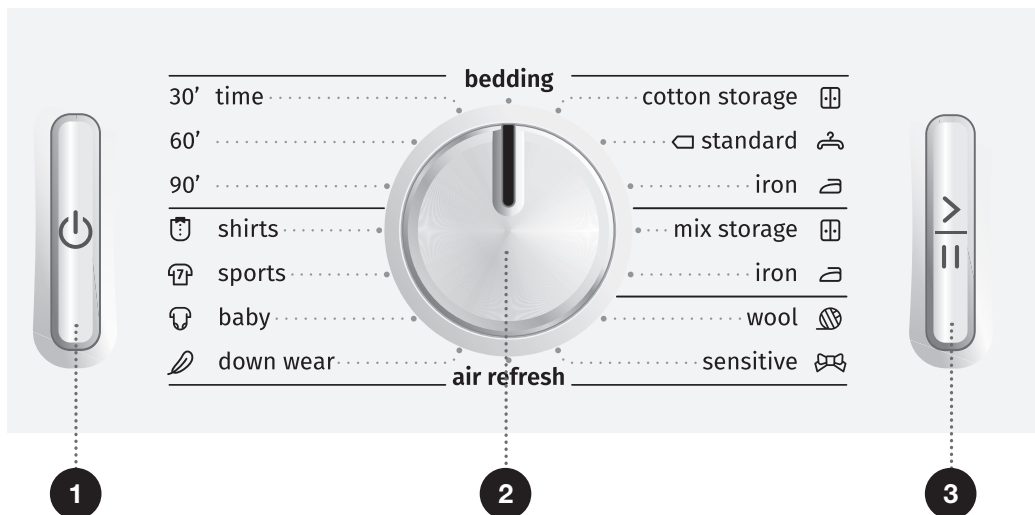

1 TÆND/SLUK-KNAP
Tænder og slukker for tørretumbleren.

2 PROGRAMVÆLGER

3 START/PAUSE-KNAP
Brug denne knap til at starte eller stoppe programmet.

Ved opstart eller ved pause blinker lyset i knappen. Når programmet er i gang, lyser det konstant.

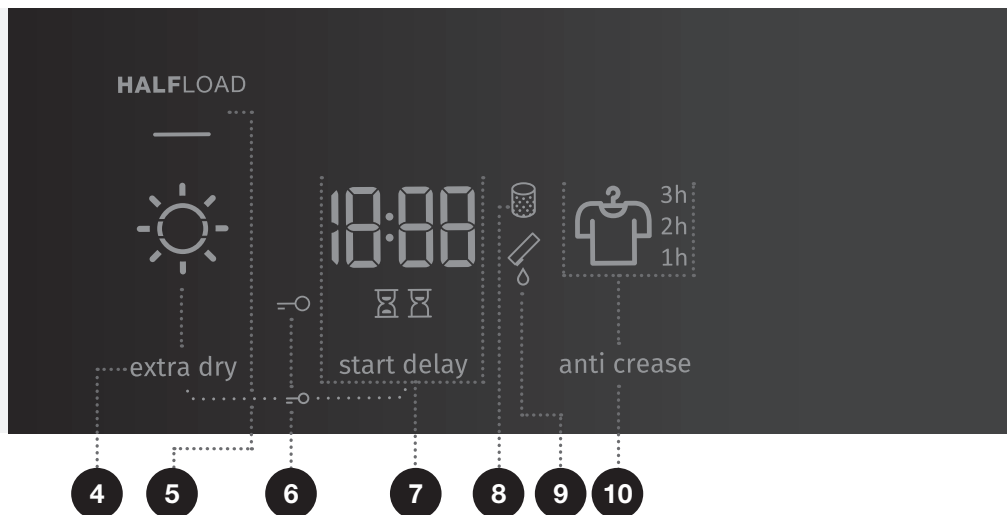



4 EXTRA DRY
(TØRHEDSGRAD)
Symbolet ☀ lyser, når funktionen er valgt

5 HALFLOAD (HALV MÆNGDE)

6 BØRNESIKRING  symbolet lyser
Tryk på knapperne 4+7, og hold dem inde i 3 sekunder.

7 START DELAY
(UDSKUDT START)
Mulighed for at indstille udskudt start

8 RENGØR FILTER  symbolet lyser

9 TØM CONDENSATE TANK (KONDENSANDBEHOLDER)  symbolet lyser

10 ANTI CREASE (ANTI KRØL)
Antikrøltiden og symbolet  lyser.

INSTALLATION OG TILSLUTNING

⚠ Fjern al emballage. Vær forsigtig, når du fjerner emballagen, så du ikke kommer til at beskadige tørretumbleren med en skarp genstand.

VALG AF PLACERING

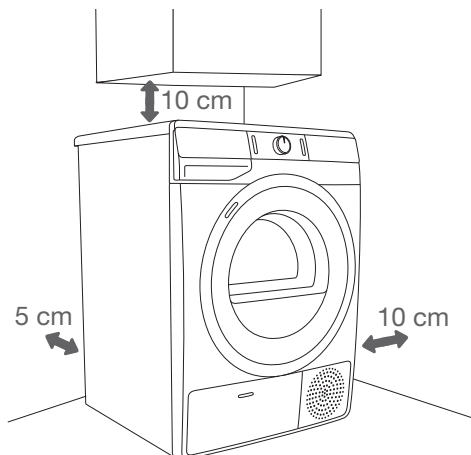

⚠ Tørretumbleren må ikke være i kontakt med vægge eller møbler. For at tørretumbleren kan fungere korrekt, skal der være en afstand til væggen som illustreret. Manglende overholdelse af det nødvendige frirum medfører risiko for overophedning af tørretumbleren.

⚠ Ventilationsåbningerne på apparatets bagside og aftræksåbningen på apparatets forside må ikke blokeres.

Stedet, hvor tørretumbleren anbringes, skal have tilstrækkelig udluftning og have en temperatur på mellem 10 og 25°C. Hvis den omgivende temperatur er lavere, kan der ophobes kondens indvendigt i tørretumbleren. Anbring ikke tørretumbleren i et rum, hvor der er risiko for frost. Isdannelse i kondensvandsbeholderen eller pumpen medfører risiko for skade på tørretumbleren.

Tørretumbleren afgiver varme. Den må derfor ikke monteres i et meget lille rum, da dette kan forlænge tørreprocessen på grund af den begrænsede mængde luft i rummet.

Belysningen i rummet skal være tilstrækkelig til, at du kan læse, hvad der står på betjeningspanelet.

PLACERING AF TØRRETUMBLEREN

Hvis du også har en Gorenje-tørretumbler med samme mål, kan den anbringes oven på Gorenje-vaskemaskinen (ved hjælp af sugekopfødderne). Alternativt kan tørretumbleren anbringes ved siden af vaskemaskinen (figur 1 og 3).

Hvis din Gorenje-vaskemaskine er mindre (mindste dybde 545 mm) end din Gorenje-tørretumbler, skal du tilkøbe et sæt tørretumblerbeslag (figur 2). Brug de gummifødder, der følger med maskinen. De har til formål at forebygge, at tørretumbleren skrider.

Yderligere tilbehør (tørretumblerbeslag (a) og sugekopfødder (b), hvis disse dele ikke medfølger) kan købes hos forhandleren.

Apparatet skal anbringes på et rent og plant underlag.

Gorenje-vaskemaskinen, som du vil anbringe Gorenje-tørretumbleren på, skal kunne tåle belastningen fra tørretumbleren (se afsnittet »BESKRIVELSE AF TØRRETUMBLEREN/Tekniske oplysninger«).

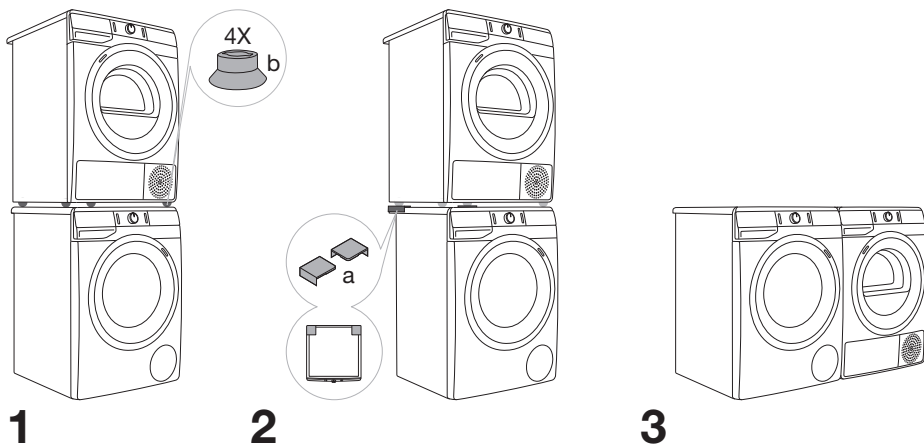

⚠ Montering af tørretumbleren oven på en vaskemaskine skal udføres af mindst to personer.

Åbning af tørretumblerens låge (set fra oven)

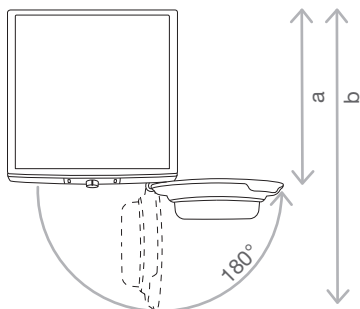

Se afsnittet »BESKRIVELSE AF TØRRETUMBLEREN/Tekniske oplysninger«.

a = 625 mm
b = 1134 mm

⚠ Anbring ikke tørretumbleren bag en aflåselig dør, en skydedør eller en dør, der åbner mod tørretumbleren. Installer tørretumbleren på en sådan måde, at lågen frit kan åbnes.

⚠ Anbring ikke tørretumbleren på et tæppe med lange fibre, da dette kan forhindre luftcirkulationen.

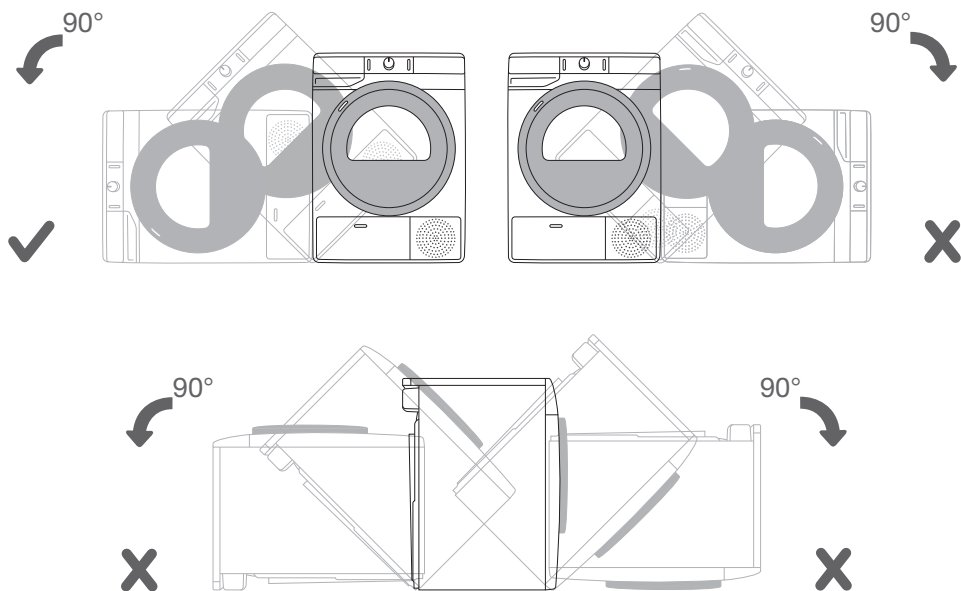

⌚ Efter montering skal du vente 24 timer, hvor apparatet ikke må flyttes, før det bruges første gang. Hvis det er nødvendigt at lægge tørretumbleren ned på siden under transport eller service, skal den lægges på venstre side set fra apparatets forside.

JUSTERING AF TØRRETUMBLERENS FØDDER

Juster tørretumbleren lodret og vandret, så den står lige, ved at dreje de justerbare fødder, som kan justeres +/- 1 cm. Brug et vaterpas og en 22 mm fastnøgle.

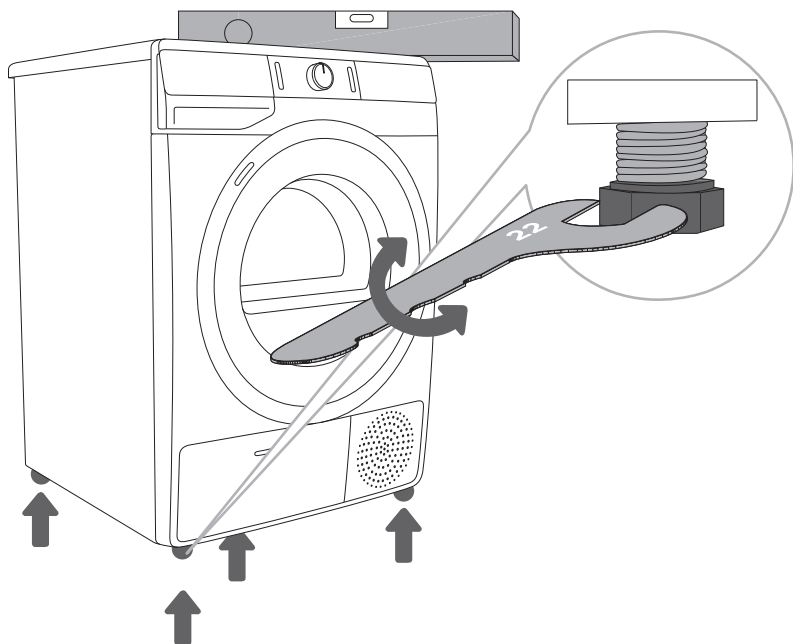

☞ Tørretumbleren skal anbringes på et gulv med et støbt fundament. Gulvet skal være rent og tørt, da tørretumbleren ellers kan glide. Det er også vigtigt, at de justerbare fødder er rene.

☞ Tørretumbleren skal være i vater og anbringes på et stabilt og solidt underlag.

☞ Forkert nivellering af en tørretumbler med justerbare fødder kan forårsage vibration, støjende drift og medføre, at maskinen flytter sig under drift. Forkert nivellering af tørretumbleren er ikke omfattet af garantien.

☞ Usædvanlig eller ekstra høj støj under betjening af maskinen skyldes ofte, at maskinen ikke er installeret korrekt.

AFTØMNING AF KONDENS Vand

Fugten fra vasketøjet ledes fra kondensatorenheden og opsamles i kondensvandbeholderen.

Under tørreprocessen lyser en indikator (symbolet ☼ (9) lyser), hvis kondensvandbeholderen er fuld og skal tømmes.

Du kan forebygge, at tørrecyklussen afbrydes, fordi kondensvandbeholderen er fuld, ved at anbringe afløbsslangen til kondensvand på bagsiden af maskinen direkte i afløbet.

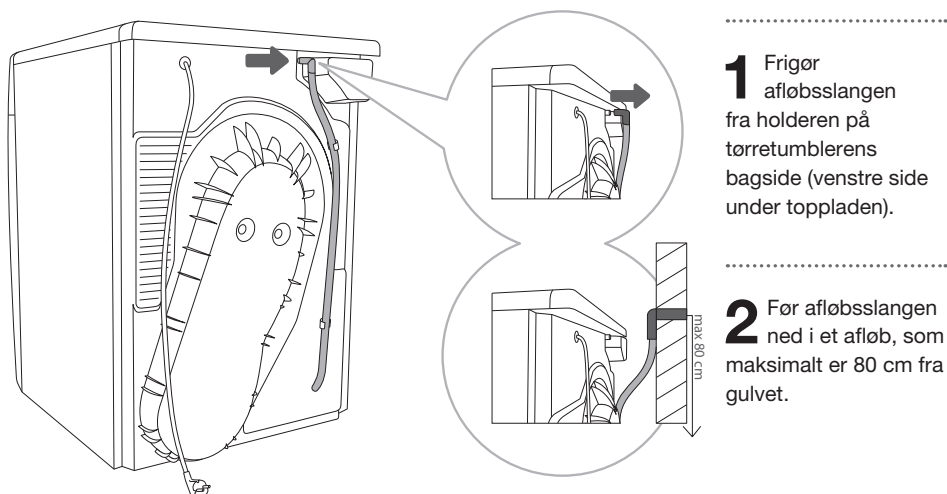

☼ Hvis du vælger at lede kondensafløbsslangen ud i et afløb, en vandlås eller en skal du sikre, at slangen er sidder godt fast. Det forhindrer, at der spildes vand, som kan medføre uventede skader.

⚠ Brug de slanger, som følger med tørretumblersen.

TILSLUTNING TIL LYSNETTET

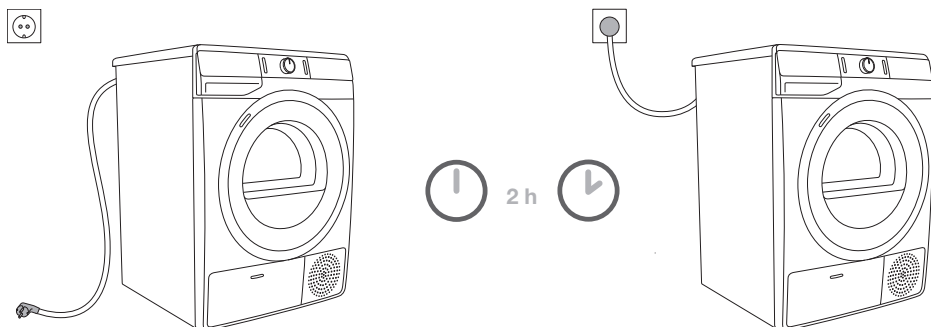

⚠ Efter installation skal tørretumbleren stå stille i mindst to timer, før den sluttes til lysnettet, så den kan stabilisere sig.

Slut tørretumbleren til en jordet stikkontakt. Maskinen skal installeres, så det er muligt at komme til stikkontakten. Stikkontakten skal have jordforbindelse (i overensstemmelse med gældende relevante bestemmelser).

Oplysningerne om tørretumbleren fremgår af typeskiltet (se afsnittet »BESKRIVELSE AF TØRRETUMBLEREN/Tekniske oplysninger«).

⚠ Vi anbefaler, at maskinen beskyttes med overspændingssikring i tilfælde af lynnedslag.

⚠ Slut ikke tørretumbleren til lysnettet ved hjælp af en forlængerledning.

- ⚡ Slut ikke tørretumbleren til en stikkontakt, der er beregnet til en barbermaskine eller føntørrer.
- ⚡ Al reparation og vedligehold, der vedrører sikkerhed og ydeevne, skal udføres af en fagmand.
- ⚡ Hvis ledningen er blevet beskadiget, skal den udskiftes af en autoriseret reparatør.

FLYTNING OG TRANSPORT EFTER INSTALLATION

Efter hver tørrecyklus forbliver der en lille mængde kondensvand i tørretumbleren. Tænd maskinen, vælg et af programmerne, og lad maskinen køre i ca. et halvt minut. Dermed pumpes det overskydende vand ud af maskinen, så der ikke opstår skader i forbindelse med transport. Vip tørretumbleren til venstre, hvis det ikke er muligt at transportere den i oprejst position.

⚠ Efter transport skal tørretumbleren stå stille i mindst to timer, før den slutes til lysnettet. Apparatet skal monteres og tilsluttes af en autoriseret tekniker.

💡 Hvis tørretumbleren ikke transporteres i henhold til anvisningerne, skal den stå stille i mindst 24 timer, før den slutes til lysnettet.

Manglende overholdelse af denne anvisning medfører risiko for fejl i varmepumpen, som ikke dækkes af garantien.

Pas på ikke at beskadige kølesystemet (se afsnittet »MONTERING OG TILSLUTNING/Placering af tørretumbleren«).

⚠ Læs brugsanvisningen omhyggeligt, før du tilslutter tørretumbleren. Reparationer eller andre skader, som skyldes ukorrekt tilslutning eller brug af tørretumbleren, er ikke dækket af garantien.

💡 Drivremmen må kun udskiftes af en Gorenje-godkendt servicetekniker, som kan levere den korrekte reservedel med et af følgende numre: OPTIBELT EPH 1906, kode 104265; OPTIBELT 8 EPH 1941, kode 160165; POLY-V 7PH 1956 HUTCHINSON, kode 562038; HUTCHINSON 8 PHE 1942, kode 270313 (afhængigt af modellen).

FØR DU BRUGER APPARATET FØRSTE GANG

Kontroller, at tørretumbleren ikke er sluttet til lysnettet, og åbn så lågen ved at trække dens venstre side ud mod dig (figur 1 og 2).

Før du bruger tørretumbleren for første gang, skal du rengøre tørretumblerens tromle med en blød fugtig klud og vand (figur 3).

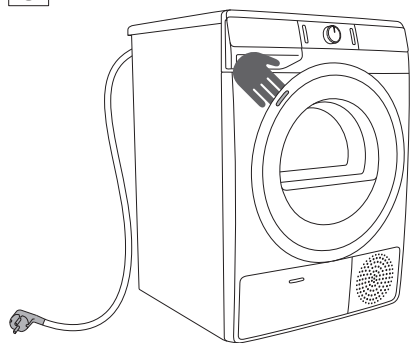

1

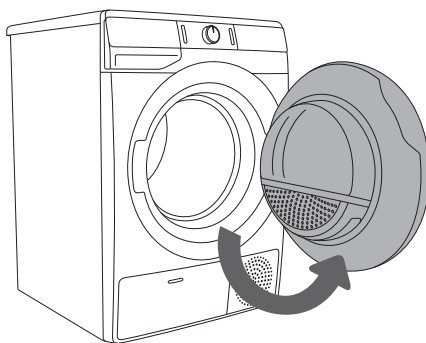

2

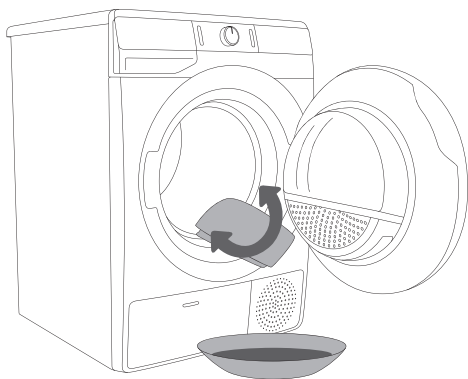



























3

 Brug ikke rengøringsmidler, der kan beskadige tørretumbleren. (Følg anbefalingerne og advarselne fra producenterne af rengøringsmidlerne).

TØRREPROCESSEN TRIN FOR TRIN (1 - 6)

TRIN 1: FØLG SYMBOLERNE I VASKETØJET

| | | | | | | |
|---------------------------------------|--|---|--|--|---|--|
| Normal vask; Sart vasketøj | Maks. vasketemperatur 95°C   | Maks. vasketemperatur 60°C   | Maks. vasketemperatur 40°C   | Maks. vasketemperatur 30°C   | Kun håndvask  | Tåler ikke vask  |
| Blegning | Blegning i koldt vand  | | | Må ikke bleges  | | |
| Kemisk rensning | Kemisk rensning med alle midler  | Petroleumbaseret opløsningsmiddel R11, R113  | Kemisk rensning med petroleum, ren alkohol og R 113  | Tåler ikke kemisk rensning  | | |
| Strygning | Strygning ved maks. 200°C  | Strygning ved maks. 150°C  | Strygning ved maks. 110°C  | Tåler ikke stryging  | | |
| Tørring | Tørring på flade (tørring på fladt underlag)  | Dryptørring  Tørring på tørresnor  | Høj temperatur  Lav temperatur  | | Må ikke tørretumbles  | |

TRIN 2: FORBEREDELSE AF TØRREPROCESSEN

1. Sorter vasketøjet efter stoftype og -tykkelse (se PROGRAMOVERSIGTEN).
2. Luk knapper og lynlåse, bind eventuelle bånd, og vend lommerne med indersiden ud.
3. Læg meget sart tøj i en særlig vaskepose.
(Vaskeposer fås som ekstraudstyr).

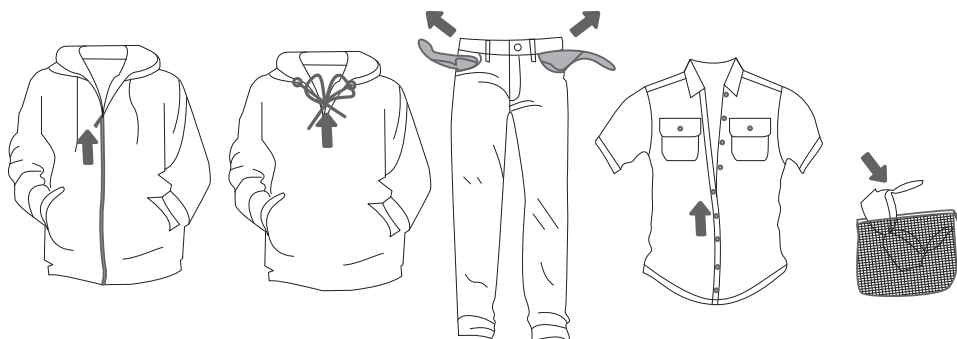

Det frarådes at tørre ekstra sart vasketøj, som risikerer at miste faconen. Følgende typer vasketøj mister faconen ved tørring i en tørretumbler og må ikke tørres i maskinen:

- tøj, som er fremstillet af læder eller lignende
- tøj, som er behandlet med voks eller lignende midler
- tøj, som indeholder større træ-, plast- eller metaldele
- tøj med pailletter
- tøj med metaldele, som kan ruste.

TØRRING I EN KURV (AFHÆNGIGT AF MODELLEN)

☼ Start med at fjerne kurven og eventuelle emballagedele fra tromlen før den første tørrecyklus.

Vasketøj må kun tørres i kurven med tidsprogrammerne. (Kurven kan købes som ekstraudstyr hos forhandleren).

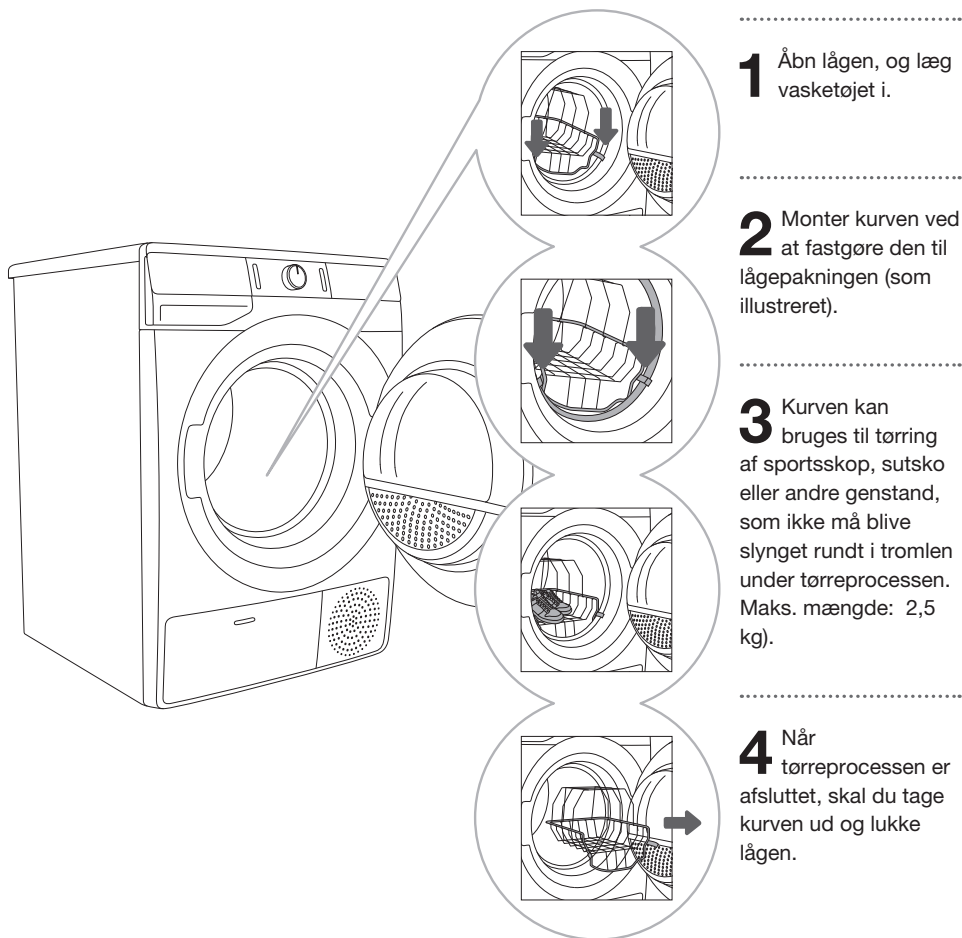

Tør kun sportssko eller sutsko, som er blevet vredet netop nok til, at der ikke drypper vand fra dem.

Selv om tromlen roterer, står kurven stille. Derfor må genstandene i kurven ikke være så store, at de kan komme i berøring med tromlen, da det vil kunne medføre skade på genstandene og/eller på tørretumbleren.

TÆNDE FOR TØRRETUMBLEREN

Slut tørretumbleren til lysnettet ved hjælp af ledningen.

Tryk på knappen **TÆND/SLUK** (1) for at tænde for tørretumbleren (figur 1).

På nogle modeller er tromlen også belyst (figur 2).

(Lampen i tørretumblerens tromle er ikke beregnet til andet).

⚠️ Lampen i tørretumblerens tromle må kun udskiftes af producenten, en uddannet elektriker eller en anden autoriseret person.

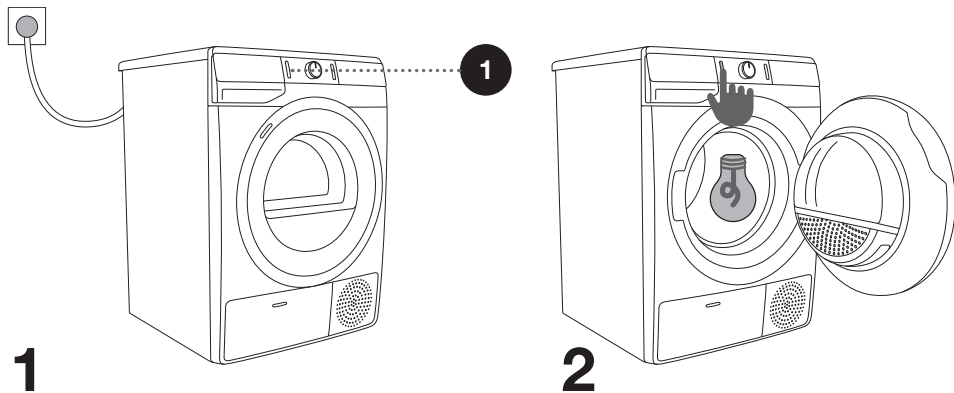

ILÆGNING AF TØJ I TØRRETUMBLEREN

Åbn lågen ved at trække den venstre side af lågen ud mod dig (figur 1).
Læg vasketøjet i tromlen (kontroller først, at tromlen er tom) (figur 2).
Luk tørretumblers låge (figur 3).

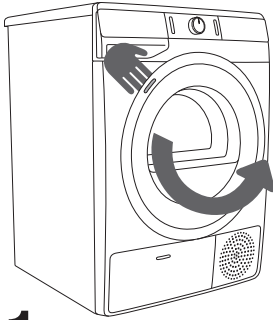

1



2

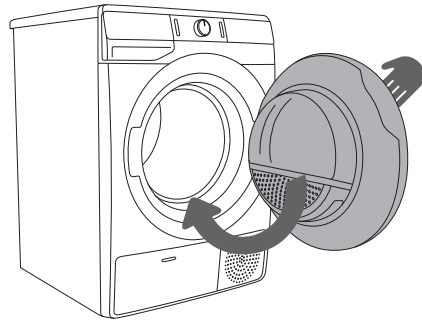

3

☼ Læg ikke vasketøj, som ikke er blevet vredet eller centrifugeret, i tørretumbleren (den anbefalede centrifugeringshastighed er 800 o/min).

Overfyld ikke tromlen! Se PROGRAMOVERSIGTEN, og overhold de mængder, der er angivet på typeskiltet.

Hvis tromlen overfyldes, bliver tøjet mere krøllet og kan blive ujævnt tørret.

☼ Hvis du lægger større tekstiler (sengetøj, håndklæder, duge osv.) i tørretumbleren, skal du først ryste dem for at løsne dem.





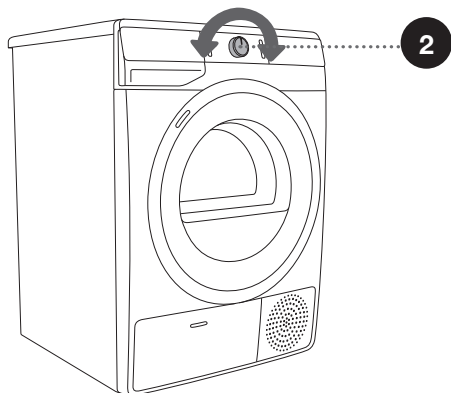
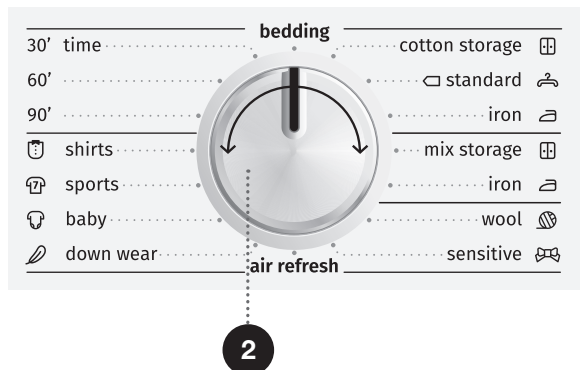





TRIN 3: VÆLG TØRREPROGRAM

Vælg **program** ved at dreje programvælgeren (2) mod venstre eller højre (afhængigt af vasketøjets type og ønsket tørhedsgrad). Se PROGRAMOVERSIGTEN.



⚠ Under drift drejer programvælgeren (2) ikke automatisk.

PROGRAMOVERSIGT

| Program | Tørhedsgrader | Maks. kapacitet | Programbeskrivelse |
|--|--|------------------------|--|
| Cotton (Bomuld) | | | |
|  | Storage (Skabstørt) | 7 kg/ 8 kg/ 9 kg | Brug dette program til tykkere, ikke-sart bomuldstøj. Efter tørring er vasketøjet tørt og klart til opbevaring i skabet. |
|  | Standard* □ | 7 kg/ 8 kg/ 9 kg | Brug dette program til tykkere, ikke-sart bomuldstøj af cirka sammen tykkelse. Efter tørring er vasketøjet tørt. |
|  | Iron (Strygetørt) (Let fugtigt til strygning) | 7 kg/ 8 kg/ 9 kg | Brug dette program til ikke-sart bomuldstøj. Efter tørring er vasketøjet klart til strygning. |
| Mix (Blandet) (Blandet vasketøj/Kunststof) | | | |
|  | Storage | 3,5 kg | Programmet bruges til tørring af blandet vasketøj fremstillet af bomuld og syntetiske fibre. |
|  | Iron | 3,5 kg | Programmet bruges til tørring af fint vasketøj fremstillet af syntetiske fibre. |
|  | Wool (Uld) | 2 kg | Dette korte program er beregnet til blødgøring eller opfriskning af tøj af uld og silke, som skal tørres grundigt i henhold til producentens anvisninger. |
|  | Sensitive (Sart) | 1 kg | Dette program bruges til at tørre meget sart vasketøj af kunststof, som fortsat kan være let fugtigt efter tørreprocessen. Vi anbefaler at bruge en særlig vasketøjspose til opgaven. |
| | Air refresh (Opriskning) | 2 kg | I dette program er varmelegemet slået fra. Programmet er velegnet til opriskning af vasketøjet. |
|  | Down wear (Dun) | 1,5 kg | Dette program bruges til tørring af tekstiler fyldt eller foret med dun (dyner, puder, jakker osv.). Tør store genstande hver for sig, og brug om nødvendigt funktionen EXTRA DRY (TØRHEDSGRAD) eller Tidsprogrammet. |
|  | Baby (Babytøj) | 4 kg | Dette program bruges til tørring af babytøj. Vasketøj, som tørres med dette program, bliver normalt tørt. |
|  | Sports (Sportstøj) | 3 kg | Dette program bruges til tøj med membraner, sportstøj af blandede materialer og åndbart tøj. |
|  | Shirts (Skjorter) | 2 kg | Dette program bruges til tørring af skjorter og bluser. Tilpasset tromlebevægelse forebygger krølning af vasketøjet. |
| | Time (Tid) (Tidsstyret tørreprogram) 90' 60' 30' | 4 kg | Dette program bruges til ikke-sart vasketøj, som stadig er let fugtigt, og som skal tørres grundigt. Ved tidsprogrammet registreres restfugtigheden ikke automatisk. Hvis vasketøjet stadig er fugtigt, når programmet er færdigt, skal du gentage det. Hvis vasketøjet er for tørt og derfor krøllet og groft at røre ved, var tørretiden for lang. |

| Program Tørhedsgrader | Maks. kapacitet | Programbeskrivelse |
|-------------------------------|--------------------|--|
| Bedding (Sengetøj) | 5 kg | Dette program bruges til større genstande. Når programmet er færdigt, er vasketøjet tørt. Tilpasset tromlebevægelse forebygger sammenfiltring af vasketøjet. |

* Testprogram iht. standarden EN 61121

Hvis dit vasketøj ikke er tørret til den ønskede tørhedsgrad, skal du bruge tilvalgsfunktioner eller et bedre egnet program.

TRIN 4: VÆLGE TILVALGSFUNKTIONER

☀️ Slå tilvalgsfunktioner til og fra ved at trykke på knapperne til de ønskede funktioner, før du trykker på knappen START/PAUSE (3).

Tilpas indstillingerne ved at trykke på den relevante knap, før du trykker på knappen START/PAUSE (3).

Funktioner, som kan ændres eller tilpasses ved det valgt tørreprogram lyser svagt (dæmpet). Visse indstillinger kan ikke vælges med visse programmer. Sådanne indstillinger lyser ikke, og knappen blinker, hvis du trykker på den (se FUNKTIONSOVERSIGTEN).

Beskrivelse af oplyste funktioner for det valgte tørreprogram:

- **Lyser** (Standardindstilling);
- **Dæmpet** (Funktioner, som kan indstilles) og
- **Slukket** (Funktioner, der ikke kan vælges).

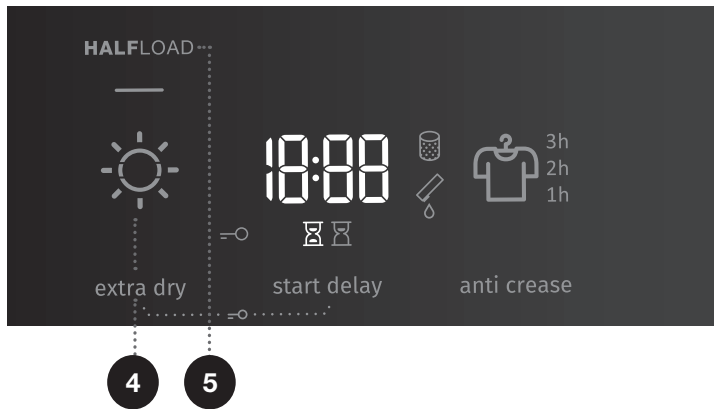

4

EXTRA DRY (TØRHEDSGRAD) ☀️

Tryk på **EXTRA DRY (TØRHEDSGRAD)** for at tilpasse tørhedsgraden - jo længere tørretid, jo mere tørt bliver vasketøjet. Indstillingen kan foretages, inden du starter tørreprogrammet. Indstillingen gemmes ikke, når tørreprogrammet er afsluttet.

5

HALFLOAD (HALV MÆNGDE)

Tryk på **HALFLOAD (HALV MÆNGDE)** for at vælge mellem normal og halv mængde, hvilket også påvirker den viste tørretid.

START DELAY (UDSKUDT START)

For at give dig øget fleksibilitet, kan du på forhånd vælge, hvornår tørreprogrammet skal gå i gang.

Tryk på **START DELAY** (7) (UDSKUDT START) (vælg fra 0 til 6 timer i trin af 30 minutter og fra 6 til 24 timer i trin af 1 time (7a). Når du trykker på knappen START/PAUSE (3) vises den valgte tid. Når den indstillede tid er gået, starter det valgte program automatisk.

Hvis du vil slå udskudt start fra, skal du holde (7) **START DELAY** (UDSKUDT START) inde i 3 sekunder.

I tilfælde af strømafbrydelse før udløbet af den indstillede tid skal du trykke på knappen START/PAUSE (3) for at genoptage nedtællingen.

Symbolet ☒ (7b) lyser, når **TØRRETIDEN** er i gang/tæller ned.

Symbolet ☒ (lyser, når funktionen **START DELAY** (UDSKUDT START) (7) er valgt.

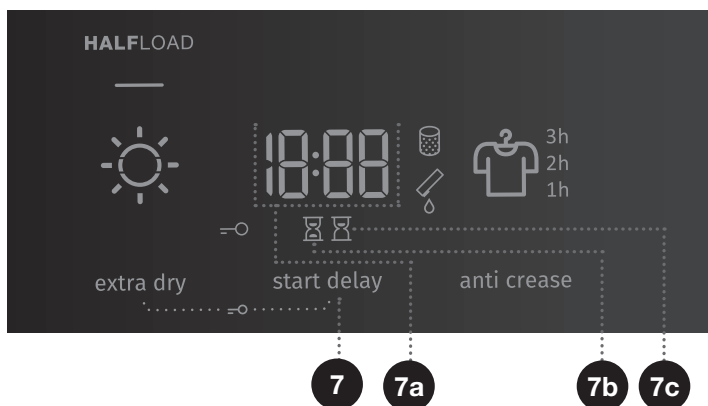

10

ANTI CREASE (ANTI KRØL)

Hvis du ikke kan eller vil tage vasketøjet ud af tørretumbleren umiddelbart efter programmets afslutning, anbefaler vi, at du bruger funktionen **ANTI CREASE** (10) (ANTI KRØL), som skal tilvælges, inden programmet starter. Tryk på **ANTI CREASE** (10) (ANTI KRØL) for at vælge mellem 1, 2 eller 3 timer (10a) eller for at slå funktionen fra. Funktionen slås automatisk fra, når programmet er afsluttet, og du åbner lågen.

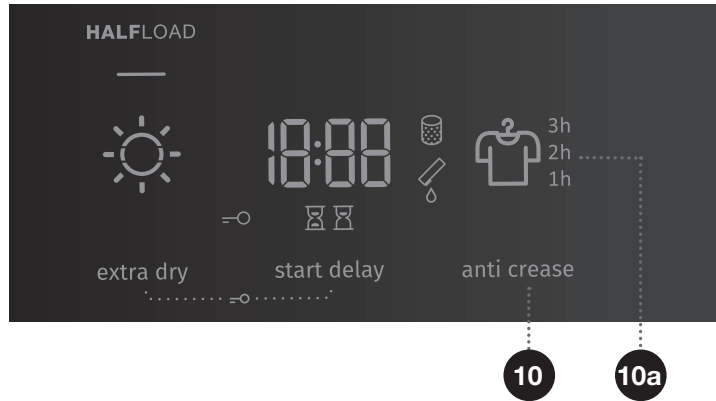



BØRNESIKRING



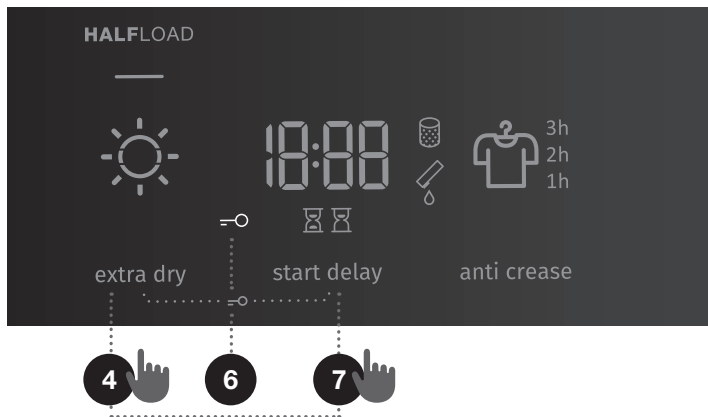







Du kan slå børnesikring til og fra ved at holde (4) **EXTRA DRY** (TØRHEDSGRAD) og (7) **START DELAY** (UDSKUDT START) inde samtidigt i 3 sekunder, indtil symbolet =O (6) tændes eller slukkes. Når børnesikringen er slået til, kan program og tilvalgsfunktioner ikke ændres. Børnesikringen forbliver slået til, selv om tørretumbleren slukkes. Den skal derfor slås fra, før du kan vælge et nyt program. Den kan også slås fra under tørreprocessen.



☼ Nogle funktioner er ikke tilgængelige og kan ikke vælges sammen med bestemte programmer. I disse tilfælde lyder et alarmsignal, og indikatoren blinker (se TILVALGSFUNKTIONSOVERSIGTEN).

☼ Når strømmen til tørretumbleren afbrydes, nulstilles alle indstillinger til standardindstillingerne fra fabrikken med undtagelse af lydstyrkeindstillingen for alarmsignalet, antirkølingindstillingen og børnesikringen.

TILVALGSFUNKTIONSOVERSIGT

| Programmer | | HALFLOAD (HALV MÆNGDE) | EXTRA DRY (TØRHEDS- GRAD) | START DELAY (UDSKUDT START) | ANTI CREASE (ANTIKRØL) |
|---|---|------------------------------|---------------------------------|-----------------------------------|---------------------------|
| Cotton (Bomuld) | | | | | |
|  | Storage (Skabstørt) | • | • | • | • |
|  | Standard | • | • | • | • |
|  | Iron (Strygetørt) (Let fugtigt til stryging) | • | • | • | • |
| Mix (Blandet) (Blandet vasketøj/Kunststof) | | | | | |
|  | Storage | | • | • | • |
|  | Iron | | • | • | • |
|  | Wool (Uld) | | | | |
|  | Sensitive (Sart) | | • | • | • |
| | Air refresh (Opfriskning) | | | | |
|  | Down wear (Dun) | | • | • | • |
|  | Baby (Babytøj) | | • | • | • |
|  | Sports (Sportstøj) | | • | • | • |
|  | Shirts (Skjorter) | | • | • | • |
| | Time (Tid) (Tidsstyret tørreprogram) | | | | |
| | 90' | | | | • |
| | 60' | | | | • |
| | 30' | | | | • |
| | Bedding (Sengetøj) | • | • | • | • |

• Der kan vælges tilvalgsfunktioner.

Hvis dit vasketøj ikke er tørret til den ønskede tørhedsgrad, skal du bruge tilvalgsfunktioner eller et bedre egnet program.

TRIN 5: STARTE TØRREPROGRAMMET

Tryk på knappen **START/PAUSE** (3).

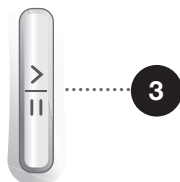

TRIN 6: AFSLUTNING AF VASKEPROGRAMMET

Når tørreprogrammet er færdigt, vises meddelelsen »End« på displayet **End**, de to røde indikatorer lyser, og lyset i knappen **START/PAUSE** (3) og tidsindikatoren for **ANTI CREASE** (ANTIKRØL) (10a) blinker, hvis de er aktiveret eller valgt.

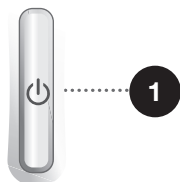

1. Åbn lågen til tørretumbleren.
2. Rengør filtrene (se afsnittet »RENGØRING«).
3. Tag vasketøjet ud af tromlen.
4. Luk lågen
5. Sluk for tørretumbleren (tryk på knappen **TÆND/SLUK** (1)).
6. Tøm kondensvandbeholderen.
7. Træk stikket ud af stikkontakten.

☼ Tag straks vasketøjet ud af tørretumbleren, når tørreprogrammet er afsluttet, så det ikke bliver krøllet igen.

AFBRYDELSE OG ÆNDRING AF PROGRAM

AFBRYDELSE

Afbrydelse af et program

Tryk på knappen START/PAUSE (3) for at sætte tørreprogrammet på pause eller for at genoptage det.

Hold knappen START/PAUSE (3) inde i mere end 3 sekunder for at stoppe og afbryde et tørreprogram. Det valgte program stopper, og tørretumbleren begynder at køle af. Afkølingstiden afhænger af det valgte program. Efter denne proces kan tørreprogrammet vælges igen.

Åbning af lågen

Tørreprogrammet afbrydes, hvis lågen til tørretumbleren åbnes under tørringen.

Tørreprogrammet fortsætter fra det punkt, det var kommet til, når lågen lukkes, og der trykkes på knappen START/PAUSE (3).

 **Tørretumblerens låge bliver varm under tørreprocessen. Pas på, at du ikke brænder dig, når du åbner lågen.**

Kondensvandbeholderen er fuld.

Når kondensvandbeholderen er fuld, afbrydes tørreprogrammet midlertidigt (symbolet  (9) tændes). Tøm kondensvandbeholderen (se afsnittet »RENGØRING OG VEDLIGEHOLD/Tømning af kondensvandbeholderen«).

Tryk på knappen START/PAUSE (3) for at genoptage tørreprogrammet fra det sted, hvor det blev afbrudt.

Strømsvigt/Strømafbrydelse

Når der sluttet strøm til maskinen igen, begynder lyset i knappen START/PAUSE (3) at blinke. Fortsæt tørreprogrammet ved at trykke på knappen START/PAUSE (3).

ÆNDRING AF PROGRAM/FUNKTIONER

Sluk for tørretumbleren ved at trykke på knappen TÆND/SLUK (1). Tænd for den igen ved at trykke på knappen TÆND/SLUK (1), og drej programvælgeren (2) til det ønskede program, eller vælg tilvalgsfunktioner.

Vælg et andet program/en anden funktion, og tryk på knappen START/PAUSE (3) igen.

ILÆGNING ELLER UDTAGNING AF VASKETØJ, EFTER PROGRAMMET ER STARTET

Åbn tørretumblersens låge, og tryk på knappen **START/PAUSE** (3). Læg vasketøjet i, og tryk på knappen **START/PAUSE** (3).

 **Pas på, at du ikke brænder dig, når du åbner lågen for at fylde eller tømme tørretumblersen.**

Tørretiden kan blive forlænget.

LAGRING AF PERSONLIGE INDSTILLINGER

Det er muligt at ændre de oprindelige indstillinger.

Når du har valgt et program og tilhørende ekstra funktioner, kan du gemme den valgte kombination ved at trykke på knappen **START/PAUSE** (3) og holde den inde i fem sekunder. Indikatoren for knappen **START/PAUSE** (3) lyser, og der lyder et alarmsignal som bekræftelse på dit valg »**S C**« (»settings changed«, ændrede indstillinger) vises kortvarig på displayet.

Tryk på knappen **START/PAUSE** (3) for at starte tørreprocessen.

Den ændrede kombination vises, hver gang du tænder for tørretumblersen.

Brug den samme fremgangsmåde til at ændre en allerede gemt kombination.

MENUEN PERSONLIGE INDSTILLINGER

Tænd for tørretumblersen ved at trykke på knappen **TÆND/SLUK** (1). Hold **START DELAY** (7) (UDSKUDT START) og **ANTI CREASE** (10) (ANTIKRØL) inde i 3 sekunder for at åbne menuen med personlige indstillinger. Symbolerne **UDSKUDT START** (7c), **TØRRETIDEN** (7b), **FILTER** (8) og **KONDENSVANDBEHOLDER** (9) lyser. Tallet 1 vises på LED-displayet, og det angiver indstillingsfunktionen. Drej programvælgeren (2) mod venstre eller højre for at vælge den indstilling, du vil ændre. Tallet 1 angiver lydindstillinger, og tallet 2 angiver, at de personlige indstillinger skal nulstilles til fabriksindstillingerne. Hvis de ønskede indstillinger ikke vælges i løbet af 20 sekunder, går programmet automatisk tilbage til hovedmenuen. Tryk på **START DELAY** (7) (UDSKUDT START) for at bekræfte dine indstillinger, og tryk på **EXTRA DRY** (TØRHEDSGRAD) for at gå et trin tilbage. Lydsignalet kan indstilles til fire forskellige lydstyrker (0 = lyd fra, 1 = tastelyde slået til, 2 = lav lydstyrke og 3 = høj lydstyrke). Vælg lydstyrken ved at dreje programvælgeren (2) mod venstre eller højre. Ved den laveste indstilling er lydsignalet slået fra.

RENGØRING OG VEDLIGEHOLD

⚠ Før maskinen rengøres, skal den slukkes og strømforsyningen frakobles (stikket tages ud af kontakten).

Tørretumbleren har et **filtersystem** med flere filtre, som skal forhindre, at der kommer snavs ind i varmevekslersystemet.

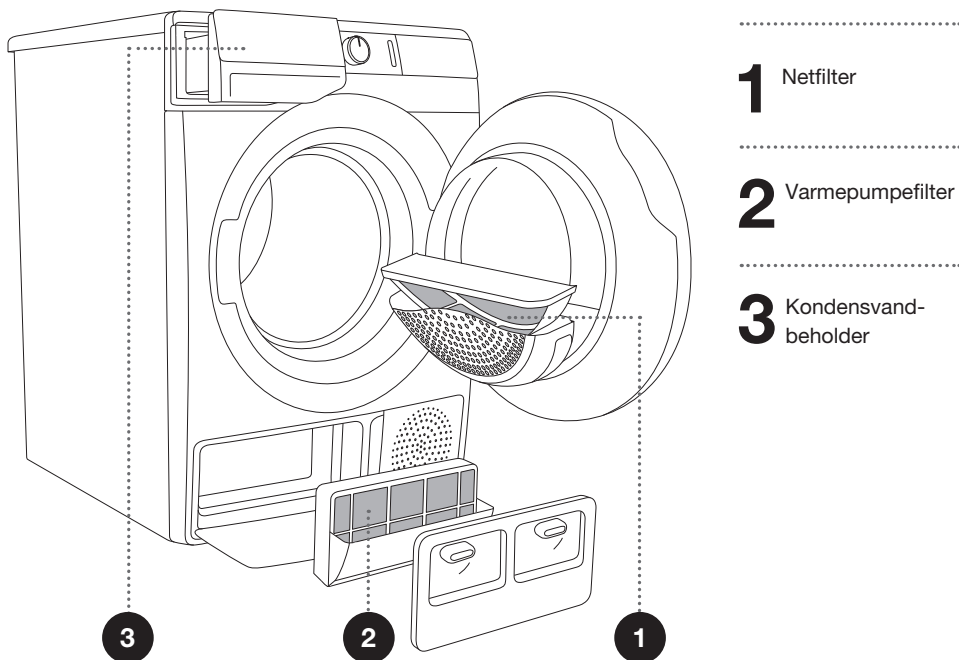

⚠ Tørretumbleren må aldrig bruges, uden at filtrene er monteret eller med beskadigede filtre, da aflejring af større mængder tøjfibre kan medføre fejlfunktion eller skader på tørretumbleren.

RENGØRING AF NETFILTERET I LÅGEN

☼ Rengør netfilteret efter hver tørrecyklus.

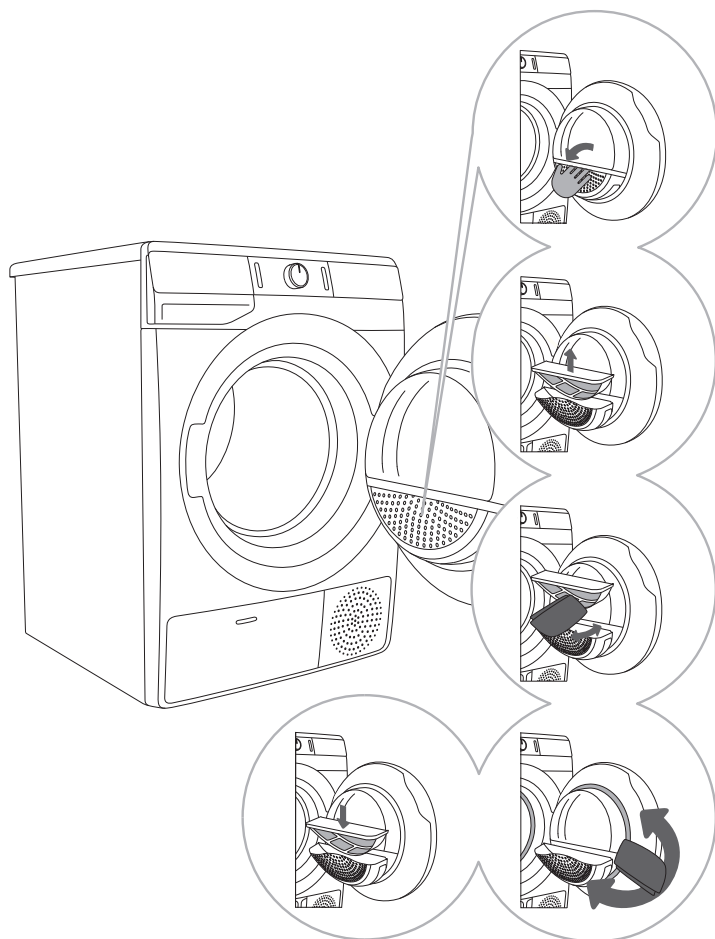

1 Åbn filterhuset.

2 Træk netfilteret ud.

3 Skrab forsigtigt frug og fibre af filteret med din hånd eller en klud.

4 Rengør eventuelt filterholderen og lågepakningen.

5 Isæt det nye netfilter, og luk filterhuset.

☼ Pas på, at du ikke får fingrene i klemme i filterdækslet.

RENGØRING AF VARMEPUMPEFILTERET

☼ Der løber muligvis en smule vand ud under rengøringen. Det anbefales derfor at placere en absorberende klud på gulvet.

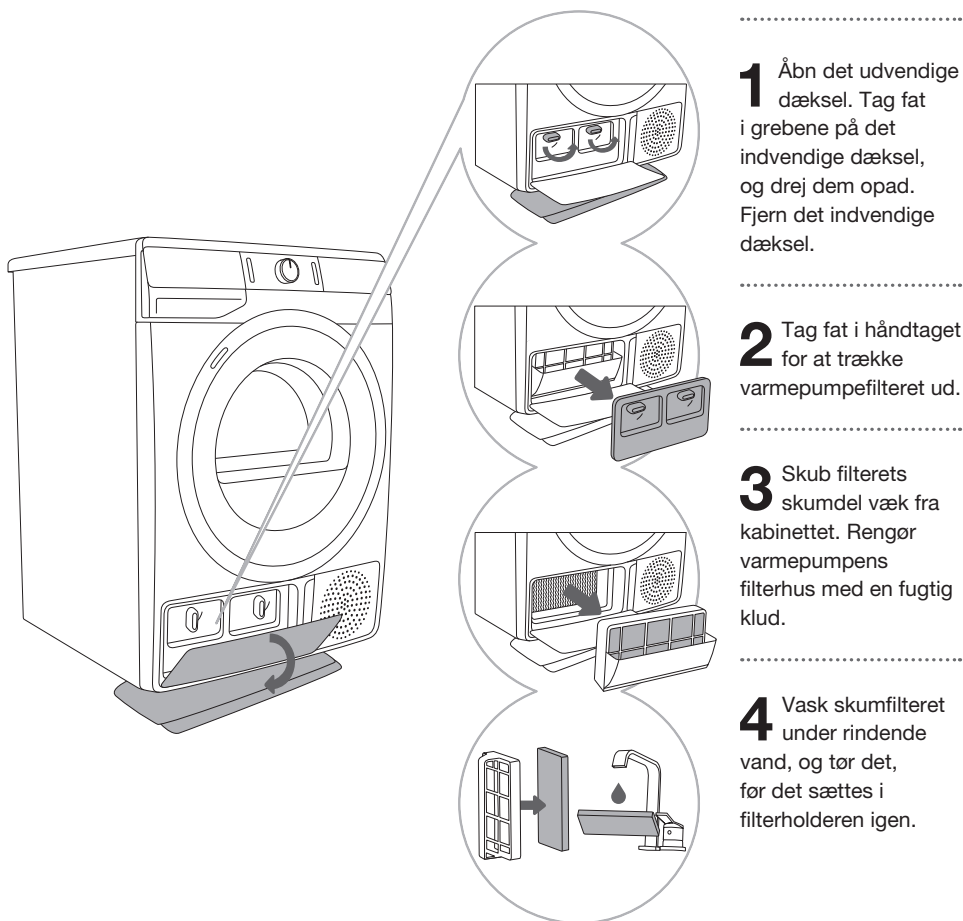

☼ Sæt varmepumpens skumfilter ind i kabinettet, og luk det yderste dæksel (skub det opad mod maskinen, til det går i indgrebet).

☼ Varmepumpens filter skal sidde korrekt i åbningen. Ellers kan varmeveksleren i tørretumbleren blive tilstoppet eller beskadiget.

☼ Rengør skumfilteret efter hver femte tørrecyklus eller oftere.

RENGØRING AF VARMEVEKSLEREN

⚠ Bør ikke varmevekslerens indvendige metaldele med bare hænder. Du kan skære dig på de skarpe dele. Brug egnede beskyttelseshandsker, når du rengør varmeveksleren.

⚠ Forkert rengøring af metalribberne på varmeveksleren kan medføre permanent skade på tørretumbleren. Undgå at trykke på metalribberne med hårde genstande som f.eks. plastrøret på en støvsuger.

Du kan fjerne støv og snavs fra metalribberne på varmeveksleren med en støvsuger og et mundstykke med en blød børste.

Du kan få adgang til varmeveksleren, når varmepumpefilteret er taget ud som beskrevet i afsnittet »Rengøring af varmepumpefilteret«.

Børst forsigtigt langs med metalribberne fra oven og nedefter med børstemundstykket. Hvis du trykker for hårdt, kan du risikere at beskadige eller bøje metalribberne på varmeveksleren.

☺ Vi anbefaler, at du rengør varmeveksleren mindst én gang om året.

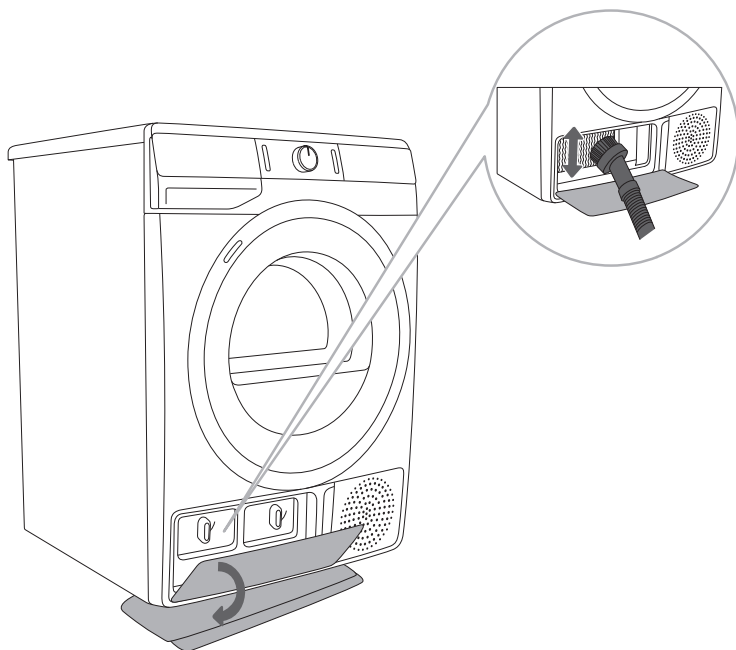

TØMNING AF KONDENS VandBEHOLDEREN

☼ Tøm kondensvandbeholderen efter hvert tørreprogram.

Hvis kondensvandbeholderen bliver fuld, sættes tørreprogrammet automatisk på pause. Symbolet ☼ (9) tændes og angiver, at kondensvandbeholderen skal tømmes.

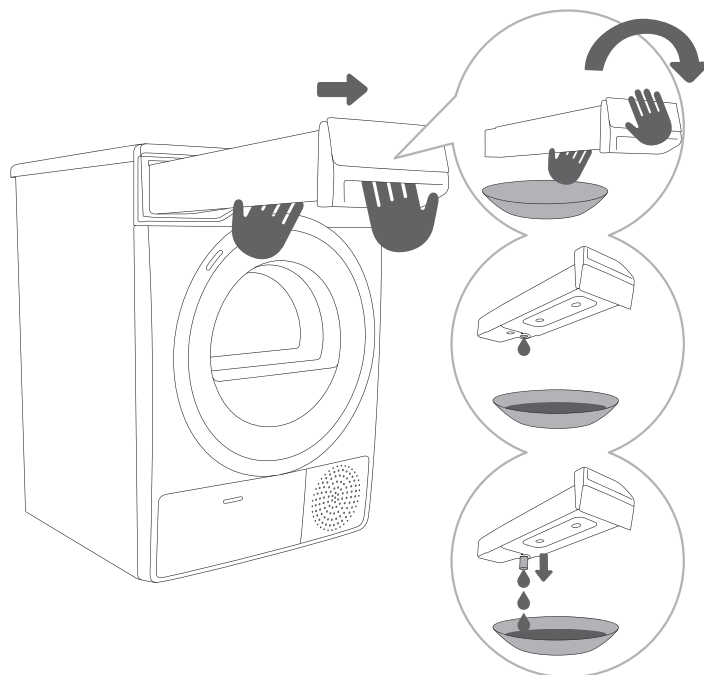

1 Træk kondensvandbeholderen ud af tørretumbleren (brug begge hænder som illustreret). Vend kondensvandbeholderen på hovedet over en vask eller over en egnet beholder.

2,3 Tøm kondensvandbeholderen. Træk tuden ved åbningen ud for nemmere at tømme kondensvandbeholderen. Sæt kondensvandbeholderen på plads igen.

☼ Vandet fra kondensvandbeholderen kan ikke drikkes. Hvis det filtreres omhyggeligt, kan det bruges til stryging.

⚠ Tilsæt aldrig kemikalier eller duftstoffer til kondensvandbeholderen.

Det er ikke nødvendigt at tømme kondensvandbeholderen, hvis afløbsslangen er sluttet direkte til et afløb (se afsnittet »INSTALLATION OG TILSLUTNING/Aftømning af kondensvand«).

RENGØRING AF TØRRETUMBLEREN

⚠ Træk altid stikket ud af stikkontakten, før du rengør maskinen.

Aftør tørretumbleren udvendigt med en blød, fugtig bomuldsklud.

⚠ Brug ikke rengøringsmidler, der kan beskadige tørretumbleren. (Følg anbefalingerne og advarslerne fra producenterne af rengøringsmidlerne).

Aftør alle dele af tørretumbleren med en blød klud, til den er tør.

💧 Tørretumbleren må ikke rengøres med en vandstråle!

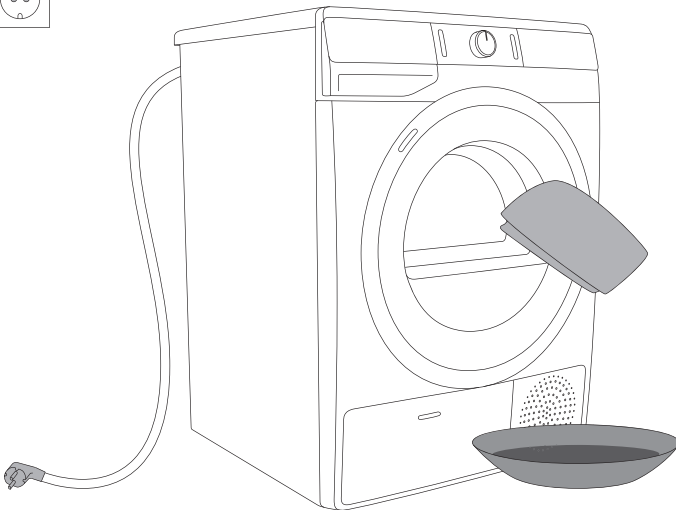

FEJLAFHJÆLPNING

MULIG LØSNING ...?

Udefra kommende forstyrrelser (f.eks. i strømforsyningen) kan medføre forskellige fejl på maskinen (se afsnittet FEJLAFHJÆLPNING). Hvis det sker:

- Sluk tørretumbleren, og vent mindst et minut.
- Tænd for tørretumbleren igen, og gentag tørreprogrammet.
- De fleste fejl under driften kan udbedres af brugeren (se afsnittet FEJLAFHJÆLPNING).
- Kontakt et autoriseret servicecenter, hvis fejlen fortsætter.
- Reparationer må kun udføres af en autoriseret reparatør.
- Reparationer eller andre skader, som skyldes ukorrekt tilslutning eller brug af tørretumbleren, er ikke dækket af garantien. Brugeren skal selv afholde de hermed forbundne reparationsomkostninger.

⚡ Garantien dækker ikke fejl, som skyldes udefra kommende forstyrrelser (f.eks. lynnedslag, strømsvigt eller naturkatastrofer).

FEJLFINDINGSTABEL

| Problem/fejl | Årsag | Mulig løsning? |
|---|---|--|
| Maskinen starter ikke. | • Der er ikke tændt for hovedkontakten. | • Kontroller, at der er tændt for hovedkontakten. |
| | • Der er ingen spænding i stikkontakten. | • Kontroller sikringen. • Kontroller, at stikket sidder korrekt i stikkontakten. |
| Maskinen får strøm, men tromlen drejer ikke rundt, og maskinen virker ikke. | • Åbn lågen. | • Kontroller, at lågen er lukket korrekt. |
| | • Kondensvandbeholderen er fuld. | • Tøm kondensvandbeholderen (se afsnittet »RENGØRING OG VEDLIGEHOLD/Tømning af kondensvandbeholderen«). |
| | • Måske er START DELAY (UDSKUDT START) slået til. • Programmet er ikke blevet startet i henhold til anvisningerne. | • Hvis du vil slå udskudt start fra, skal du trykke på START DELAY (7) (UDSKUDT START) inde i 3 sekunder. • Læs brugsanvisningen igen. |
| Maskinen stopper helt med at varme under et program. | • Netfilteret er muligvis tilstoppet. Det medfører, at temperaturen stiger i tørretumbleren, hvilket igen medfører overophedning, så varmen slås fra. | • Rengør netfilteret (se afsnittet »RENGØRING OG VEDLIGEHOLD/Rengøring af netfilteret i lågen«). • Vent, indtil maskinen er kølet af, og prøv derefter at starte den igen. Hvis tørretumbleren fortsat ikke starter, skal du tilkalde en servicetekniker. |
| Der forekommer en let bankelyd. | • Hvis tørretumbleren ikke har været i brug i længere tid, har de samme punkter på lastbærende elementer eller dele været belastet i længere tid. | • Lyden forsvinder af sig selv. |
| Lågen går op under tørring. | • For stort tryk på lågen (for meget vasketøj i tromlen). | • Reducer mængden af vasketøj. |
| Ujævnt tørret vasketøj. | • Vasketøj af forskellige typer og varierende tykkelse eller for store mængder vasketøj. | • Kontroller, at vasketøjet er sorteret efter type og tykkelse, og at du har lagt en passende mængde tøj i tromlen og valgt et egnet program (se PROGRAMOVERSIGTEN). |



| Problem/fejl | Årsag | Mulig løsning? |
|---|--|---|
| Vasketøjet er ikke tørt, eller tørringen tager for lang tid. | • Filtrene er tilstoppede. | • Rengør filtrene (se afsnittet »RENGØRING OG VEDLIGEHOLD«). |
| | • Tørretumbleren står i et lukket rum, et for koldt rum eller et rum, der er for lille, hvilket medfører, at luften bliver for varm. | • Sørg for tilstrækkelig tilførsel af frisk luft til tørretumbleren, eksempelvis ved at åbne døren og/eller vinduet. • Undersøg, om temperaturen på installationsstedet er for høj eller for lav. |
| | • Vasketøjet er ikke blevet vredet eller centrifugeret tilstrækkeligt. | • Hvis vasketøjet stadig er vådt efter tørrecyklussen, skal du tørre tøjet igen med et egnet tørreprogram (efter at have rengjort filtrene). |
| | • Mængden af vasketøj i maskinen er enten for stor eller for lille. | • Brug et egnet program eller tilvalgsfunktioner. |
| | • Vasketøjet (f.eks. sengetøj) vikles sammen til en stor klump. | • Luk knapper eller lynlåse før tørretumbling. Vælg et egnet program (f.eks. Bedding (Sengetøj)). • Efter tørringen skal du løsne vasketøjet og vælge et nyt tørreprogram (f.eks. Time (Tid) (Tidsstyret tørreprogram)). |
| Fejl ved tromlelyd | • Der er ikke noget lys, når lågen til tørretumbleren åbnes. | • Træk stikket til tørretumbleren ud af stikkontakten, og kontakt et autoriseret servicecenter. |

Følgende fejl kan vises på displayet:

| Problem/fejl | Visning på displayet og beskrivelse af problemet | Mulig løsning? |
|--------------|---|---|
| E0 | Fejl i styreenhed  | Kontakt servicecenteret. |
| E1 | Fejl i temperatursensor  | Kontakt servicecenteret. |
| E2 | Kommunikationsfejl  | Kontakt servicecenteret. |
| E3 | Pumpefejl  | Kontakt servicecenteret. |
| E4 | Systemoverophedning  | Rengør filtrene. Se afsnittet »RENGØRING OG VEDLIGEHOLD/ Rengøring af netfilteret i lågen« eller kontakt en servicetekniker. |

| Problem/fejl | Visning på displayet og beskrivelse af problemet | Mulig løsning? |
|--------------|---|--|
| E6, E7, E8 | Fejl i styreenhed  | Afbryd tørretumbleren fra lysnettet. Kontakt servicecenteret. |

Følgende fejl kan vises på displayet:

| Advarsel! | Visning på displayet og beskrivelse af advarslen | Mulig løsning? |
|---|---|---|
|  | Advarsel om kondensvandbeholder  | Tøm kondensvandbeholderen, før du genoptager programmet (se afsnittet »RENGØRING OG VEDLIGEHOLD/Tømning af kondensvandbeholderen«). |
| »PF« | Advarsel ved strømsvigt  | Tørring afbrudt på grund af strømsvigt. Tryk på knappen START/PAUSE (3) for at genoptage eller genstarte tørreprogrammet. |

Skriv fejlkoden ned (f.eks. E0, E1), sluk for tørretumbleren, og kontakt en servicetekniker.

Lyde eller støj

 I det første tørretrin eller under tørringsprocessen kan der forekomme støj fra kompressoren og varmepumpen. Det har ingen betydning for tørretumblerens drift.

Brummende lyd: støj fra kompressoren; støjniveauet afhænger af programmet og tørretrinet.

Summende lyd: kompressoren udluftes af og til.

Lyd af pumpning eller rislen af væske: Pumpen pumper kondensvandet til kondensvandbeholderen.

Klikkende lyd: Lyder ved starten af automatisk rengøring af varmeveksleren (kompressoren).

Rumlen eller raslen: kan høres, hvis vasketøjet er forsynet med hårde dele som f.eks. knapper, lynlåse osv.

SERVICE

Før du kontakter en reparatør

Når du kontakter et servicecenter, skal du oplyse din tørretumblers type (1), kode/ID (2), modelnummer (3) og serienummer (4).

Type, kode/ID, model- og serienummer er angivet på typeskiltet forrest i åbningen til tørretumblersens låge.

⚠ Ved nedbrud skal der altid anvendes godkendte reservedele fra autoriserede producenter.

⚠ Reparationer eller andre skader, som skyldes ukorrekt tilslutning eller brug af tørretumblersen, er ikke dækket af garantien. Brugeren skal selv afholde de hermed forbundne reparationsomkostninger.

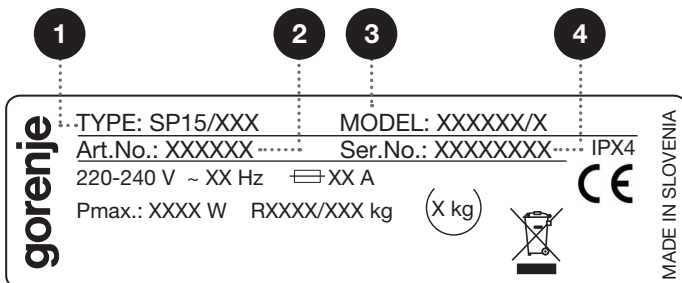
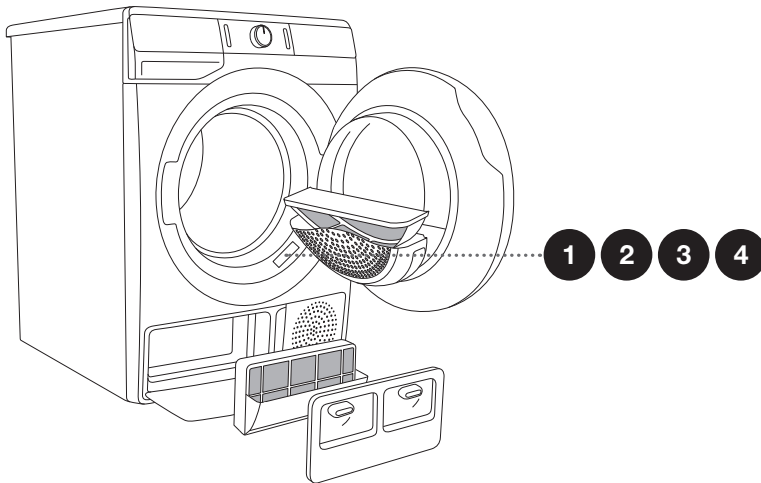

Du kan finde yderligere udstyr og tilbehør til vedligeholdelse på vores websted på: www.gorenje.com.

TIPS OM TØRRING OG ØKONOMISK ANVENDELSE AF TØRRETUMBLEREN

Hvis du ønsker, at tørretumbleren skal være økonomisk i brug, er det vigtigt, at du overholder de anbefalede mængder vasketøj (se PROGRAMOVERSIGTEN).

Det frarådes at tørre ekstra sart vasketøj, som risikerer at miste faconen.

Tørretumbleren gør tøjet blødt og glat, så det ikke er nødvendigt at bruge skyllemiddel. Tørretiden forkortes, og strømforbruget er lavere, hvis tøjet vrides eller centrifugeres grundigt, før det tørres i maskinen. Hvis du vælger det korrekte tørreprogram, kan du forhindre overtørring af tøjet og problemer med strygning eller stof, som krymper.

Regelmæssig rengøring af filtrene giver en optimal tørretid og et minimalt strømforbrug.

Ved tørring af små mængder vasketøj eller enkelte tøjstykker, registrerer sensoren muligvis ikke vasketøjets aktuelle fugtindhold. I dette tilfælde anbefales det at tørre mindre enheder eller mængder med særlige tørreprogrammer eller med et tidsstyret program.

BORTSKAFFELSE

Emballagen er miljøvenlig og kan genbruges, bortskaffes eller destrueres uden at skade miljøet. Emballagematerialerne er mærket i overensstemmelse hermed.



Symbolet på produktet eller på emballagen angiver, at produktet ikke må behandles som almindeligt husholdningsaffald. Det skal i stedet afleveres på en genbrugsstation, som er godkendt til håndtering af elektrisk og elektronisk udstyr.

Når apparatet skal **bortskaffes** efter endt brugstid, skal alle ledninger fjernes, og lågens lås og kontakt skal ødelægges for at forhindre, at døren kan låses eller lukkes (af hensyn til børns sikkerhed).

Ved at **bortskaffe** produktet korrekt er du med til at forebygge negative effekter på miljøet og menneskers sundhed. Du kan få flere oplysninger om bortskaffelse og genvinding af produktet ved at kontakte din kommune, genbrugsstation eller forretningen, hvor du har købt produktet.

OVERSIGT OVER TYPISK FORBRUG

Tabellen viser værdier for tørretid og energiforbrug for testmængder af vasketøj ved forskellige centrifugeringsomdrejninger i vaskemaskinen.

| SPK A | Mængde | Centrifugering [o/min] | Energiforbrug [kWh] | | | Tørretid [min] | | |
|------------------------------------|--------|---------------------------|------------------------|------|------|-------------------|------|------|
| | | | A++ | | | | | |
| Program | | | 7 kg | 8 kg | 9 kg | 7 kg | 8 kg | 9 kg |
| Bomuld standard | Total | 1000 | 1,72 | 1,97 | 2,17 | 180 | 195 | 225 |
| | Delvis | 1400 | 1,10 | 1,25 | 1,36 | 118 | 125 | 145 |
| | Lav | 1000 | 0,98 | 1,07 | 1,18 | 113 | 115 | 127 |
| | Lav | 1400 | 0,90 | 1,02 | 1,10 | 100 | 110 | 120 |
| Bomuld let fugtigt til strygning | Total | 1000 | 1,33 | 1,50 | 1,63 | 140 | 150 | 170 |
| | Delvis | 1400 | 0,80 | 0,85 | 1,00 | 82 | 90 | 110 |
| | Lav | 1400 | 0,62 | 0,65 | 0,82 | 69 | 74 | 90 |
| Blandet vasketøj/Kunststof (*Iron) | Delvis | 1000 | 0,59 | 0,59 | 0,61 | 65 | 65 | 65 |

målt i forhold til EN 61121-standarden

Standardprogrammer til bomuld i henhold til den gældende kommissionsforordning EU 392/2012

| Program | Vasketøjsmængde Maks./halv mængde [kg] | Programvarighed [min] | Energiforbrug [kWh] |
|-------------------|--|--------------------------|------------------------|
| | | | A++ |
| Bomuld standard ☐ | 7/3,5 | 180/113 | 1,72/0,98 |
| Bomuld standard ☐ | 8/4 | 195/115 | 1,97/1,07 |
| Bomuld standard ☐ | 9/4,5 | 225/127 | 2,17/1,18 |

Standardprogrammet til bomuld ☐ er beregnet til tørring af normalt vådt bomuldsvasketøj. Det er det mest effektive program til tørring af bomuldsvasketøj i forhold til energiforbruget.

De værdier, der måles hos forbrugeren, afviger muligvis fra værdierne i tabellen på grund af forskelle mht. vasketøjstype og -mængde, strømforsyningsudsving samt temperatur- og fugtighedsforskelle i det omgivende miljø.

LAV STANDBY

Hvis du ikke starter et program eller gør andet inden for 5 minutter efter, at du har tændt for tørretumbleren, slukkes den automatisk igen for at spare energi. Lyset i knappen START/PAUSE (3) blinker.

Displayet genaktiveres, hvis du drejer programvælgeren, trykker på knappen TÆND/SLUK (1) eller åbner tørretumblerens låge. Hvis du ikke foretager dig noget i 5 minutter, efter at programmet er afsluttet, slukkes displayet også for at spare strøm. Lyset i knappen START/PAUSE (3) blinker.

| | |
|--|-------|
| P_o = normeret effekt slukket [W] | < 0,5 |
| P_I = normeret effekt på standby [W] | < 0,5 |
| T_I = standbytid [min] | 5,00 |

⚡ Lav forsyningsspænding og forskellige vasketøjsmængder påvirker muligvis tørretiden. Den resterende tid, der vises, justeres tilsvarende under tørreprocessen.

Vi tager forbehold for fejl i brugsvejledningen, og vi forbeholder os ret til at foretage ændringer.



ENERG
енергия · ενεργεια



XXXXXX



ENERGIA · ЕНЕРГИЯ · ΕΝΕΡΓΕΙΑ
ENERGIJA · ENERGY · ENERGIE
ENERGI

XXX
kWh/annum



XXX
min/cycle*

X
kg

XX
dB

XXXXXXXX

*цикъл · cyklus · portion · zklus
πρόγραμμα · ciclo · tsükkel
ohjelma · ciklus · ciklas · cikls
čiklu · cyclus · cykl · ciclu
program · torkomgång

392/2012

PRODUKTDEKLARATION iht. EU-forordning 392/2012

Signaturforklaring

| | | |
|----------|---|----------------------------------|
| A | Model | XXXXXX |
| B | Kondenstørretumbler Aftrækstørretumbler | YES=JA; NO=NEJ YES=JA; NO=NEJ |
| C | Automatisk tørretumbler til privat brug | YES=JA; NO=NEJ |
| D | »EU Ecolabel«-forordning (EU) nr. 66/2010 | YES=JA; NO=NEJ |
| E | Energiforbrug ved standardprogram for bomuld ved fuld last (E_{dry}) [kWh] | X,XX |
| F | Energiforbrug ved standardprogram for bomuld ved delvis last ($E_{dry/2}$) [kWh] | X,XX |
| G | Energiforbrug i slukket tilstand (P_o) [W] | X,XX |
| H | Energiforbrug i standbytilstand (P_s) [W] | X,XX |
| I | Varighed af tændt tilstand efter afslutning [min] | XX |
| J | Oplysningerne på typeskiltet og produktdeklarationen dækker standardbomuldsprogrammet ved fuld og delvis last. Cotton Standard (Standardprogrammet til bomuld) \square er beregnet til tørring af normalt vådt bomuldsvasketøj. Det er det mest effektive program til tørring af bomuldsvasketøj i forhold til energiforbruget. | |
| K | Vægtet programtid (T_v) for standardbomuldsprogrammet ved fuld og delvis last [min] | XX |
| L | Programtid for standardprogrammet til bomuld ved fuld last (T_{dry}) og ved delvis last ($T_{dry/2}$) [min] | XX/XX |
| M | Gennemsnitlig kondenseringseffektivitet (C_{dry}) / ($C_{dry/2}$) | XX/XX |
| N | Vægtet kondenseringseffektivitet (C_v) | XX |
| O | Indbygningsprodukter | YES=JA; NO=NEJ |

Baseret på 160 standardtørrecyklusser med Cotton Standard (Standardprogrammet til bomuld) \square ved fuld og delvis last i overensstemmelse med EN61121.
Det faktiske energiforbrug afhænger af, hvordan apparatet bruges.

På en skala fra D (mindst effektiv) til A+++ (mest effektiv).

SP15 L0 ESSENTIAL SPHPND



680458

da (09-21)