



Інструкції з експлуатації ДУХОВА ШАФА

OM8464A / BO4SM3S3-77
OM8464S / BO4SM3S3-77
OM8464A1 / BO4SM3S3-77

Піктограми, що використовуються



Важлива інформація



Порада

ВАША МІКРОХВИЛЬОВА ПІЧ

Ваша мікрохвильова піч

Вступ	4
Опис	5
Напрямні	5
Приладдя	5
Дверцята	6
Вентилятор	6
Панель керування	6
Навігація та керування	7

Перше використання

Підготовка до першого використання	9
------------------------------------	---

Використання

Мікрохвилі	11
Рекомендації щодо посуду	12
Зверніть увагу!	13
Пояснення до регуляторів і кнопок	14
Опис функцій	15
Меню «Plus» (Плюс)	17

Керування

Використання функцій приготування	18
-----------------------------------	----

Налаштування

Меню налаштувань	20
------------------	----

Обслуговування

Очищення приладу	21
Функція очищення (очищення парюю)	21
Зняття та чищення напрямних	22
Заміна лампи освітлення в духовій шафі	23

Несправності

Загальне	24
----------	----

Зауваження щодо захисту довкілля

Утилізація приладу та пакування	26
---------------------------------	----

Вступ

Дякуємо за вибір духової шафи ASKO.

Цей виріб розроблений, щоб забезпечити просте керування й оптимально зручне використання. У духовій шафі доступний широкий діапазон налаштувань, які дають змогу щоразу вибирати правильний спосіб готування.

У посібнику містяться рекомендації щодо максимально ефективної експлуатації цієї духової шафи. Крім відомостей про експлуатацію духової шафи, доступна довідкова інформація, яка може бути корисною під час використання приладу.



Перш ніж використовувати прилад, уважно прочитайте відповідні інструкції з техніки безпеки!

Перед використанням приладу прочитайте цей посібник і зберігайте його в безпечному місці для подальшого застосування.

Інструкції зі встановлення постачаються окремо.

ВАША МІКРОХВИЛЬОВА ПІЧ

Опис

1. Панель керування
2. Рівні для готування
3. Дверцята духової шафи
4. Ручка дверцят

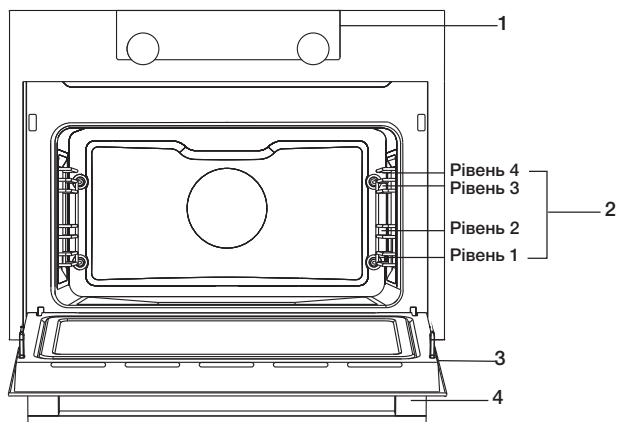

Напрявні

- Піч має чотири або п'ять напрямних (для положень від 1 до 4). Положення 1 використовується головним чином для функцій із застосуванням мікрохвиль.

Приладдя

Разом із приладом постачається різне приладдя (залежно від моделі). Використовуйте лише оригінальне приладдя, яке спеціально призначене для вашого приладу. Переконайтеся, що все приладдя, яке використовується, здатне витримати налаштування температури, задані для вибраної функції духової шафи.

Примітка. Не все приладдя підходить або доступне для кожного приладу (воно також може відрізнитися залежно від країни). Під час придбання завжди вказуйте точний ідентифікаційний номер вашого приладу. Докладніше про додаткове приладдя дивіться в рекламній брошурі або в Інтернеті.

Приладдя, яке може постачатися з приладом (залежно від моделі)

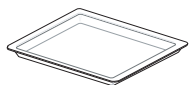

- Скляне деко: використовується в мікрохвильовій печі та духовій шафі.
- НЕ підходить для чищення за допомогою піролізу.

ВАША МІКРОХВИЛЬОВА ПІЧ

Дверцята

- У разі відкриття дверцят під час роботи духової шафи встановлені у дверцятах вимикачі припинять роботу приладу. Після закриття дверцят духови шафи продовжить роботу.

Вентилятор

- Прилад обладнаний вентилятором, що охолоджує корпус і панель керування.

Панель керування

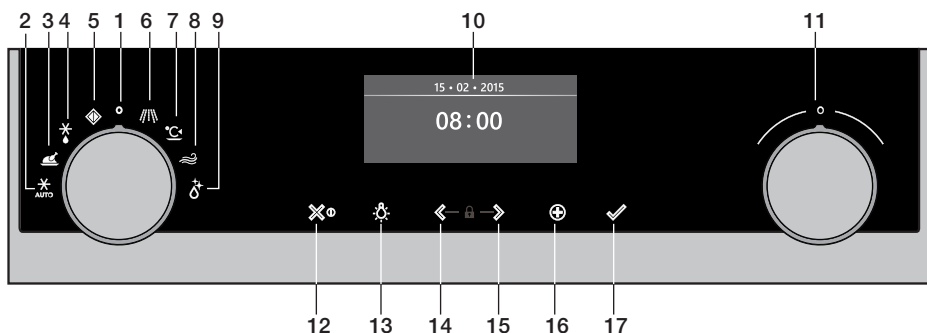

1. Регулятор функцій (у положенні «Вимк.»)
2. Програми розморожування
3. Автоматичні програми
4. Розморожування
5. Моя мікрохвильова піч
6. Мікрохвилі
7. Підігрівання
8. Очищення повітря
9. Очищення
10. Дисплей
11. Регулятор вибору
12. Кнопка ввімкнення/вимкнення і кнопка зупинки (скасування)
13. Кнопка підсвічування
14. Кнопка навігації «ліворуч»
15. Кнопка навігації «праворуч»
16. Кнопка «плюс»
17. Кнопка підтвердження (додати 30 секунд застосування мікрохвиль; доступна під час використання функції мікрохвиль)

ВАША МІКРОХВИЛЬОВА ПІЧ



Що більшої площі торкається палець і що швидше це відбувається, то краще кнопки реагують на натискання. За кожного натискання кнопок під час використання лунає короткий звуковий сигнал.

Навігація та керування

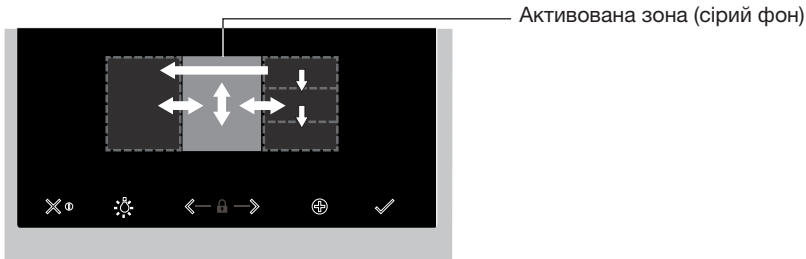

Встановлення функцій та параметрів

1. Щоб увімкнути прилад, торкніться кнопки ввімкнення/вимкнення й утримуйте її.
 2. Повертайте регулятор функцій, щоб встановити основну функцію духової шафи.
Основні функції духової шафи відображаються навколо регулятора функцій духовки та на дисплеї.
Піктограма функції збільшиться. «Активна зона» (яку можна розпізнати за сірим фоном) переміститься вправо.
 3. Поверніть регулятор вибору, щоб вибрати підфункцію духової шафи.
«Активна зона» відображає кілька різних підфункцій духової шафи. Гортайте вгору або вниз, щоб переглянути різні функції. Якщо вибрана основна функція духової шафи не має підфункцій, в активній зоні з'явиться наступний доступний параметр.
 4. Торкніться регулятора вибору (або правої кнопки навігації), щоб підтвердити вибрану підфункцію духової шафи або параметр.
«Активна зона» (сірий фон) переміститься вправо.
 5. Поверніть регулятор вибору, щоб змінити наступні доступні параметри (вліво — зменшити, вправо — збільшити), і підтвердьте, торкнувшись регулятора вибору або правої кнопки навігації.
- Коли всі елементи на екрані буде встановлено, підтвердьте їх, торкнувшись кнопки підтвердження.
 - Коли кнопка підтвердження блимає, духову шафу можна запустити згідно з параметрами за замовчуванням.
 - Торкніться лівої кнопки навігації, щоб пересунути активну зону вліво та змінити виконане налаштування. Змініть налаштування, повернувши регулятор вибору й торкнувшись його.
 - Торкніться кнопки зупинки, щоб переміститися на один крок назад у меню.

Дотримуйтесь інструкцій на дисплеї.

ВАША МІКРОХВИЛЬОВА ПІЧ

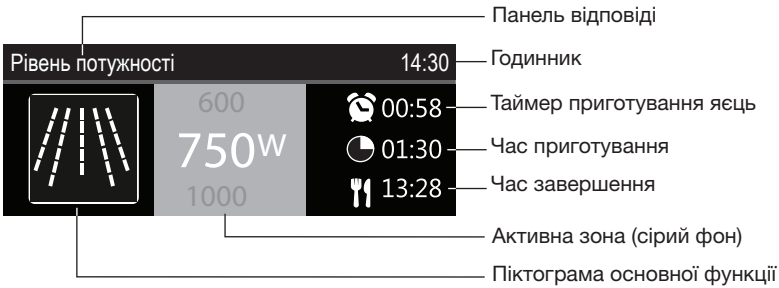

- На дисплеї відобразатиметься піктограма та назва активованої функції протягом близько 1,5 секунди.
- На панелі відповіді відображається налаштування, яке змінюється.

Відкладений запуск

- Встановіть потрібний час приготування та час завершення, щоб почати готування пізніше.

Дисплей

Коли прилад працює, ви бачитимете таку інформацію на дисплеї:

- Температура
- Активна функція (підфункція) духової шафи
- Час приготування яєць (коли встановлено; див. «Меню «Plus» (Плюс)»)
- Час приготування (час приготування відрховується вперед або назад, коли встановлено час приготування)
- Час завершення (коли встановлено час приготування)

Режим очікування

Дисплей режиму очікування відображає час, дату й таймер (якщо встановлено). Прилад перейде в режим очікування після повертання регулятора функцій у положення «0» (положення «Вимк.»).

Увімкнення приладу

- Щоб увімкнути прилад, торкніться кнопки ввімкнення/вимкнення й утримуйте її.
- Щоб увімкнути прилад, можна також повернути регулятор функцій для вибору функції.

Вимкнення приладу

- Щоб вимкнути прилад вручну, торкніться кнопки зупинки й утримуйте її.
- За замовчуванням прилад вимкнеться після 30 хвилин бездіяльності.

ПЕРШЕ ВИКОРИСТАННЯ

Підготовка до першого використання

- Очистьте прилад усередині та допоміжне обладнання за допомогою гарячої води та засобу для миття посуду. Не використовуйте агресивні мийні засоби, абразивні губки тощо.
- Під час першого використання з приладу виходитиме специфічний запах — це нормально. Забезпечте належну вентиляцію під час першого використання.



Коли прилад уперше під'єднують до електромережі або за його підключення після тривалого відключення, потрібно встановити параметри «Language» (Мова), «Date» (Дата) і «Time» (Час).

Налаштування мови

Мова	12:00
English	
Ukrain	
Nederlands	

Якщо вас не влаштовує мова дисплея, можна вибрати іншу мову. За замовчуванням установлюється англійська мова.

1. Поверніть регулятор вибору та виберіть потрібну мову зі списку на дисплеї.
2. Підтвердьте налаштування, торкнувшись кнопки підтвердження.

Відобразиться наступний екран.

Налаштування дати й часу

Рік	12:00	Години	12:00
2017	01	11	
2018	01	12	30
		13	

1. Поверніть регулятор вибору та змініть перший параметр («Year» (Рік)).
2. Підтвердьте це налаштування, торкнувшись правої кнопки навігації або торкнувшись регулятора вибору.
3. Поверніть регулятор вибору і змініть наступний параметр («Month» (Місяць)).
4. Підтвердьте це налаштування, торкнувшись правої кнопки навігації або торкнувшись регулятора вибору.
5. Поверніть регулятор вибору та змініть останній параметр («Day» (День)).

ПЕРШЕ ВИКОРИСТАННЯ

6. Підтвердьте це налаштування, торкнувшись кнопки підтвердження.
Відобразиться наступний екран. Тепер встановіть години та хвилини за допомогою регулятора вибору та кнопки навігації. Підтвердьте це налаштування, торкнувшись кнопки підтвердження.

Після встановлення всіх параметрів, що застосовуються під час запуску, на дисплеї з'явиться екран очікування. Тепер прилад готовий до роботи.



Мову, час і дату можна регулювати в меню налаштувань (див. розділ «Меню налаштувань»). Меню налаштувань можна відкрити через дисплей запуску за допомогою меню «Plus» (Плюс).

Мікрохвилі

Мікрохвилі — це високочастотні електромагнітні хвилі. Енергія дає змогу готувати або розігрівати страви, не впливаючи на їх форму чи колір.

Принцип готування

- Мікрохвилі, які генерує мікрохвильова піч, рівномірно поширюються завдяки системі розподілу. Завдяки цьому страва готується рівномірно.
- Їжа поглинає мікрохвилі на глибину приблизно 2,5 см. Після цього готування продовжується, оскільки тепло розподіляється в страві.
- Тривалість приготування може бути різною та залежить від посуду, який використовується, і властивостей продуктів:
 - ▷ Кількість і щільність
 - ▷ Вміст вологи
 - ▷ Початкова температура (охладжувалася страва чи ні)



Зверніть увагу!

Страва готується зсередини за допомогою розподілу тепла. Процес приготування продовжується, навіть коли вийняти страву з духової шафи. Потрібно дотримуватися зазначеного в рецепті часу перебування страви в духовці, щоб забезпечити:

- рівномірне нагрівання по центру страви;
- однакову температуру в усіх частинах страви.

Налаштування потужності мікрохвиль

Потужність	Використання
1000 W	<ul style="list-style-type: none">• Швидке нагрівання напоїв, води та страв, що містять багато рідини.• Приготування свіжих або заморожених овочів.
750 W	<ul style="list-style-type: none">• Приготування та нагрівання напоїв і страв.
600 W	<ul style="list-style-type: none">• Розтоплення шоколаду. Приготування риби та морепродуктів.• Нагрівання на двох рівнях.• Готування сухої квасолі при невисокій температурі.• Нагрівання або приготування делікатних страв із яйцями.
360 W	<ul style="list-style-type: none">• Приготування молочних продуктів або варення при невисокій температурі.
180 W	<ul style="list-style-type: none">• Швидке розморожування страв.• Розтоплення масла або морозива.
90 W	<ul style="list-style-type: none">• Розморожування тортів із кремом.

Рекомендації щодо посуду

Посуд, який ви використовуєте під час застосування мікрохвиль, не має їх блокувати. Метали, як-от нержавіюча сталь, алюміній і мідь, відбивають мікрохвилі. Тому не використовуйте металевий посуд. Безпечно можна використовувати посуд, придатний для застосування мікрохвиль. Детальніше про підходящий посуд див. у вказівках нижче та завжди використовуйте скляне деко на рівні 1, якщо застосовуєте функцію мікрохвиль.

Кухонний посуд	Придатність для використання з мікрохвилями	Примітки
Алюмінієва фольга	✓✗	Можна використовувати в невеликій кількості для запобігання надмірній обробці певних частин страви. Може виникати іскріння, якщо фольга перебуває надто близько до стінки духової шафи або її забагато.
Порцеляна, кераміка та глина	✓	Порцеляновий, зокрема кольору слонової кістки, керамічний, глиняний і полив'яний посуд зазвичай підходить, якщо не має металевого краю.
Одноразовий посуд із поліестеру або картону	✓	Заморожені продукти інколи постачаються в одноразовому посуді.
Упаковка їжі швидкого приготування <ul style="list-style-type: none"> • Чашки з полістиролу • Паперові пакети або газета • Перероблений папір або металеві краї 	<p>✓</p> <p>✗</p> <p>✗</p>	<p>Можна використовувати для розігрівання страв. Полістирол може плавитися в разі перегрівання.</p> <p>Можуть зайнятися.</p> <p>Може виникнути іскріння.</p>
Посуд зі скла <ul style="list-style-type: none"> • Посуд для духової шафи • Крижкий скляний посуд • Скляні банки 	✓	<p>Можна використовувати, якщо немає металевих країв.</p> <p>Можна використовувати для розігрівання страв або рідин. Таке скло може зламатись або розбитися через раптове нагрівання.</p> <p>Кришку потрібно зняти. Підходить лише для нагрівання.</p>
Метал	✗	Може виникнути іскріння або пожежа.

ВИКОРИСТАННЯ

Кухонний посуд	Придатність для використання з мікрохвилями	Примітки
Папір <ul style="list-style-type: none">• Тарілки, чашки, кухонні рушники• Перероблений папір	✓ ✗	Для короткотривалого приготування та нагрівання. Для поглинання зайвої вологи. Може виникнути іскріння.
Пластик	✓	Можна використовувати лише термостійкий пластик. Інші види пластику при високій температурі можуть деформуватись або змінювати колір. Не використовуйте меламіновий пластик. Використовуйте лише матеріали, придатні для кип'ятіння та готування в духовій шафі. Не має бути герметичним. За потреби проколить виделкою.

✓ : Рекомендовано

✓✗ : Обережно

✗ : небезпечно

Зверніть увагу!



Попередження!

- Нагрівання рідини в мікрохвильовій печі може призвести до відкладеного закипання. Це означає, що рідина може сильно закипіти після виймання з мікрохвильової печі, створюючи ризик опіку. Можна компенсувати цей ефект, поклавши пластикову або скляну ложку в рідину перед нагріванням у мікрохвильовій печі.
- Будьте обережні з дитячим харчуванням
 - ▷ Після нагрівання струшуйте або перемішуйте вміст дитячих пляшечок або горщиків з дитячим харчуванням.
 - ▷ Перед вживанням обережно перевіряйте температуру продуктів, щоб уникнути опіків.
- Столове приладдя й посуд можуть сильно нагріватися внаслідок використання в мікрохвильовій печі.



ВИКОРИСТАННЯ

Пояснення до регуляторів і кнопок



Регулятор функцій

	Вибір функцій Поверніть цей регулятор, щоб вибрати потрібну функцію. <ul style="list-style-type: none">• Докладніше див. в розділі «Опис функцій».
---	--

Регулятор вибору

	Вибір підфункції духової шафи Поверніть цей регулятор, щоб вибрати підфункцію духової шафи. <ul style="list-style-type: none">• Докладніше див. в розділі «Загальне використання панелі керування».
	Зміна налаштувань Поверніть цей регулятор, щоб змінити налаштування в активній зоні. <ul style="list-style-type: none">• Докладніше див. в розділі «Загальне використання панелі керування».
	Перейдіть до наступного параметра Торкніться цього регулятора, щоб перейти до наступного параметра. <ul style="list-style-type: none">• Наступний параметр для зміни відобразиться в сірій активній зоні.

Кнопка увімкнення/вимкнення та кнопка зупинки

	Увімкнення або вимкнення приладу Торкніться кнопки й утримуйте її кілька секунд, щоб увімкнути або вимкнути прилад.
	Скасування або повернення в меню Торкніться цієї кнопки, щоб скасувати дію або повернутися на крок назад у меню.



Кнопка підсвічування

	Увімкнення/вимкнення підсвічування Торкніться цієї кнопки, щоб увімкнути або вимкнути внутрішнє підсвічування.
---	--



Кнопки навігації

	Навігація вправо Торкніться правої кнопки навігації, щоб підтвердити налаштування та пересунути активну зону вправо.
---	--



ВИКОРИСТАННЯ

	Навігація вліво Торкніться лівої кнопки навігації, щоб пересунути активну зону вліво.
	Увімкнення/вимкнення функції блокування від дітей Торкніться кнопок навігації одночасно й утримуйте їх, щоб увімкнути або вимкнути функцію блокування від дітей. <ul style="list-style-type: none">• Панель керування духової шафи можна заблокувати за допомогою функції блокування від дітей, щоб запобігти випадковому використанню приладу.

Кнопка «плюс»

	Відкриття меню налаштувань (див. розділ «Налаштування») Торкніться цієї кнопки в режимі очікування, щоб відкрити або закрити меню налаштувань: <ul style="list-style-type: none">• «Egg timer» (Таймер приготування яєць)• «General» (Загальні відомості)• «Display» (Дисплей)• «Cooking» (Приготування їжі)• «System» (Система)
	Відкриття додаткових функцій (див. розділ «Меню “Plus” (Плюс)») Торкніться цієї кнопки в режимі роботи, щоб відкрити або закрити поточні доступні додаткові функції: <ul style="list-style-type: none">• «Egg timer» (Таймер приготування яєць)

Кнопка підтвердження

	Підтвердження Підтвердження всіх білих параметрів/елементів на екрані.
	Додати час застосування мікрохвиль Додати 30 секунд застосування мікрохвиль (функція мікрохвиль).

Опис функцій

Під час вибору необхідної функції зверяйтеся з цією таблицею. Також див. інструкції з приготування на упаковці харчового продукту.



Функція мікрохвиль: не використовуйте металевий посуд або приладдя та не розігрівайте піч попередньо.

ВИКОРИСТАННЯ

Основні функції (які можна вибрати за допомогою регулятора функцій)

Функція	Опис
	Моя мікрохвильова піч <ul style="list-style-type: none">Потужність мікрохвиль і час приготування за замовчуванням (параметри за замовчуванням можна змінити в меню налаштувань).
	Програми розморожування <ul style="list-style-type: none">Використовуйте програми розморожування для розморожування, вибираючи бажану зі списку збережених програм.
	Програми <ul style="list-style-type: none">Для приготування випічки і запікання можна використовувати автоматичні програми, вибравши страву зі списку заздалегідь запрограмованих страв. З доступного списку спочатку виберіть тип страви, а потім саму страву.Усі категорії програм доповнені відповідними зображеннями. Під час вибору страви з'являться налаштування програми. Назва страви і назва активного вибраного варіанту відображаються в текстовому рядку.У налаштуваннях спочатку з'явиться зображення страви (без можливості редагування), вага (якщо її можна редагувати; залежить від страви), інтенсивність (не завжди можна редагувати) і час приготування. За потреби відрегулюйте інтенсивність та (або) вагу.
	Розморожування <ul style="list-style-type: none">Ця функція використовує мікрохвилі. Страви швидко й ефективно розморожуються.Рекомендована потужність: 90 Вт
	Мікрохвилі <ul style="list-style-type: none">Енергія мікрохвиль використовується для приготування та розморожування їжі. Вона дає змогу готувати страви швидше й ефективніше, не змінюючи при цьому колір і форму продуктів.Установіть скляне блюдо в положення 1.Рекомендована потужність: 750 Вт
	Підігрівання <ul style="list-style-type: none">Збереження тепла: ця функція використовується для підтримання температури вже приготованих страв.
	Очищення повітря <ul style="list-style-type: none">Вентилятори працюють для охолодження і видалення запахів.
	Очищення <ul style="list-style-type: none">Ця функція призначена для чищення внутрішнього простору печі. Жир і кіптяву можна з легкістю усунути зі стінок печі за допомогою вологої тканини.

Меню «Plus» (Плюс)

Торкніться кнопки «плюс», щоб вибрати додаткові функції (після вибору основної функції та параметрів).

- Виберіть функцію в меню «Plus» (Плюс), повернувши регулятор вибору та підтвердивши за допомогою кнопки підтвердження.
- Щоб вийти з меню «Plus» (Плюс), торкніться кнопки зупинки або кнопки «плюс»; на дисплеї знову відобразиться попередній екран.

Меню «Plus» (Плюс)	Опис
	<p>Таймер приготування яєць</p> <p>Таймер приготування яєць можна використовувати незалежно від роботи функції духової шафи.</p> <ul style="list-style-type: none">• Коли таймер приготування яєць вимкнеться, з'явиться повідомлення та пролунає звуковий сигнал.• Торкніться кнопки зупинки, щоб вимкнути сигнал і закрити меню, яке з'явилося.• Сигнал вимкнеться автоматично після приблизно двох хвилин.• Щоб скасувати таймер, встановіть для параметра часу значення «0:00».

Використання функцій приготування

Інформацію про експлуатацію даного приладу дивіться в розділі «Основне призначення панелі керування».

1. Щоб увімкнути прилад, торкніться кнопки ввімкнення/вимкнення.
2. Поверніть регулятор функцій, щоб вибрати основну функцію.
 - Інформація про вибір відповідної (доступної) функції наведена в розділі «Опис функцій».
3. Поверніть регулятор вибору, щоб змінити налаштування.
 - Активується налаштування першої функції.
4. Натисніть кнопку підтвердження, щоб запустити обрану функцію (з попередньо заданими параметрами). Зазначена кнопка блимає, якщо можна запустити програму.

Доступні такі регульовані параметри:

- потужність мікрохвильового випромінювання;
- час готування.

Активується наступна додаткова функція або налаштування (якщо доступно).

Поверніться до попереднього вибору або налаштування, торкнувшись кнопки навігації «ліворуч».



Якщо потрібно, виберіть будь-яке додаткове налаштування (наприклад, «Таймер приготування яєць») за допомогою меню із позначкою «плюс». Додаткову інформацію див. в розділі «Меню із позначкою «плюс».

5. Торкніться кнопки підтвердження, щоб розпочати готування вашої страви згідно з вибраними налаштуваннями.

Можливі дії наприкінці процесу готування:

- Припинення готування
 - Торкніться кнопки підтвердження.
Дисплей завершення закриється, і відобразиться екран очікування. Через 10 хвилин бездіяльності дисплей перейде в режим очікування.
- Додавання часу
 - Торкніться правої кнопки навігації та виберіть елемент «Add extra time» (Додати час).
Активується налаштування часу. Для його зміни необхідно безпосередньо повернути регулятор вибору.
 - Торкніться кнопки підтвердження.
 - Попередній процес активується знову.

Зміна налаштувань у процесі виконання

- Якщо в процесі виконання торкатися кнопок навігації, відобразиться активна зона. Можна буде змінити вибране налаштування. Після підтвердження шляхом натискання відповідної кнопки з'явиться екран виконання зі зміненими налаштуваннями.
- Якщо нічого не робити протягом 5 секунд, параметри процесу виконання будуть скасовані, а дисплей повернеться до екрана виконання.

Меню налаштувань

Меню налаштувань доступне, лише якщо натиснути кнопку «плюс», коли прилад перебуває в режимі очікування.

Таймер приготування яєць (налаштування часу сповіщення)
<p>Загальні відомості</p> <ul style="list-style-type: none">• Мова дисплея• Час<ul style="list-style-type: none">▷ Заданий час▷ Формат годин▷ Розмір годинника• Дата<ul style="list-style-type: none">▷ Дата рр-мм-дд▷ Формат дати• Звук<ul style="list-style-type: none">▷ Гучність (низька-середня-висока)▷ Звук кнопок (увімк./вимк.)▷ Звук привітання (увімк./вимк.)
<p>Дисплей</p> <ul style="list-style-type: none">• Яскравість (низька-середня-висока)• Лампа духової шафи<ul style="list-style-type: none">▷ Автоматичне вимкнення через 1 хв▷ Вимкнення вручну• Нічний режим<ul style="list-style-type: none">▷ Час запуску та завершення підсвічування нижнього дисплея▷ Заданий час запуску першого дисплея, заданий час завершення другого дисплея• Переведення приладу в режим очікування<ul style="list-style-type: none">▷ Автоматичне вимкнення через 1 год▷ Завжди ввімкнуто*
<p>Приготування їжі</p> <ul style="list-style-type: none">• Інтенсивність програми<ul style="list-style-type: none">▷ І низька / середня / висока• Швидкий початок роботи мікрохвиль<ul style="list-style-type: none">▷ Потужність мікрохвильового випромінювання і час
<p>Система</p> <ul style="list-style-type: none">• Інформація про прилад<ul style="list-style-type: none">▷ Назва приладу та версія програми• Заводські налаштування<ul style="list-style-type: none">▷ Повернення до заводських налаштувань



*Перехід на вимкнення вручну збільшить споживання електроенергії.
Якщо духовка вимикається вручну (або трапляється переривання електроживлення), цю функцію буде скинуто (дисплей вимкнеться автоматично).

Очищення приладу

Регулярно очищайте духову шафу, щоб не допустити накопичення жиру та часток їжі, особливо на внутрішній і зовнішній поверхнях, дверцятах та ущільнювачі.

- Активуйте блокування від дітей (щоб не допустити випадкового ввімкнення приладу).
- Для очищення зовнішніх поверхонь використовуйте м'яку тканину й теплу воду з милом.
- Далі протріть поверхні чистою вологою тканиною та висушіть їх.
- Видаліть брызки й плями з внутрішніх поверхонь, використовуючи тканину та мильну воду.
- Далі протріть поверхні чистою вологою тканиною та висушіть їх.



Важливо!

Не допускайте попадання води у вентиляційні отвори. Ніколи не використовуйте абразивні засоби для чищення або хімічні розчинники. Обов'язково підтримуйте ущільнювач дверцят чистим.

Це запобігає накопиченню бруду та забезпечує щільне зачинення дверцят.

Функція очищення (очищення парою)

Використовуючи функцію очищення парою, можна легко видалити жир і бруд зі стінок духової шафи за допомогою вологої тканини.

Застосування очищення парою

- Використовуйте очищення парою, тільки коли духова шафа повністю охолола. Коли духова шафа гаряча, бруд і жир видалити складно.
- Програма триває 4 хвилини. Потім радимо почекати 30 хвилин. Залишки їжі на покритих емаллю стінках достатньо розмокнуть після 30 хвилин, після чого їх можна видалити вологою тканиною.

1. Вийміть із приладу все допоміжне обладнання.
2. Налийте 0,15 л води на дно духовки.
3. Виберіть елемент «Cleaning» (Очищення) на регуляторі функцій.
4. Торкніться кнопки підтвердження, щоб запустити очищення парою.



Не відкривайте дверцята під час виконання програми очищення.

Зняття та чищення напрямних

Щоб очистити напрямні, використовуйте звичайні засоби для чищення.

1. Викрутіть гвинт за допомогою викрутки.
2. Витягніть напрямні з отворів у задній стінці духової шафи.



Обережно закріпіть прокладки напрямних. Поверніть прокладки на місце після чищення. Це запобігає утворенню іскор під час використання.

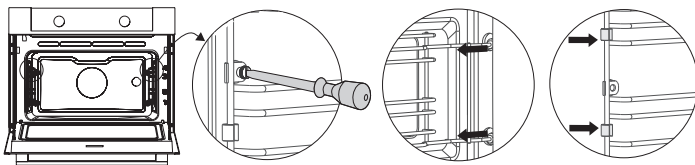

Заміна лампи освітлення в духовій шафі



Лампа в побутовому приладі підходить для освітлення лише цього приладу. Вона не призначена для освітлення кімнат для побутових потреб.



Лампочки освітлення (2 шт.) (галогенові G9, 230 В, 25 Вт) є витратним матеріалом, тому гарантія на них не надається. Для заміни лампочки спочатку зніміть деко, решітку та напрямні.



Від'єднайте прилад від джерела електроживлення, витягнувши його штепсель із розетки або відключивши вимикач у блоці запобіжників.

Зверніть увагу, що лампа може бути дуже гарячою! Під час заміни лампи використовуйте захисні рукавиці.

1. Відкрутіть чотири гвинти на декоративній зовнішній панелі. Зніміть декоративну зовнішню панель і скло.
2. Зніміть лампочку та замініть її новою.
3. Не знімайте ущільнювач із декоративної зовнішньої панелі. Ущільнювач не має відставати від декоративної зовнішньої панелі. Ущільнювач має ідеально входити в заглиблення стінки духової шафи.

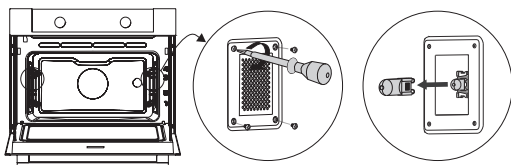

Загальне

кщо в роботі духової шафи виникли несправності, ознайомтеся з оглядом помилок, який наведено нижче. Якщо проблема не зникає, зверніться в центр обслуговування клієнтів.

Їжа не готується

- Переконайтеся, що таймер встановлено, а кнопку підтвердження натиснуто.
- Перевірте, чи дверцята щільно зачинені.
- Перевірте, чи не перегорів запобіжник і не спрацював автоматичний вимикач.

Їжа приготована недостатньо або надмірно.

- Перевірте, чи задано правильний час приготування.
- Перевірте, чи задано правильну потужність.

Датчики не працюють, дисплей заблоковано.

- Відключіть прилад від електромережі на кілька хвилин (викрутіть запобіжник або вимкніть головний вимикач), потім знову підключіть прилад до електромережі й увімкніть його.

Іскріння в духовій шафі.

- Переконайтеся, що всі декоративні зовнішні панелі лампи надійно закріплені, а на напрямних є всі прокладки.

У разі перебою електропостачання можуть скинутися налаштування дисплея.

- Витягніть штепсель із розетки та вставте його знову.
- Повторно задайте час.

У духовій шафі утворюється конденсат.

- Це нормальне явище. Після використання витріть духову шафу начисто.

Вентилятор продовжує працювати навіть після вимкнення духової шафи.

- Це нормальне явище. Вентилятор працюватиме деякий час після вимкнення духової шафи.

Повітряний потік відчувається в області дверцят і зовнішньої поверхні приладу.

- Це нормальне явище.

Світло відбивається на дверцятах і зовнішній поверхні приладу.

- Це нормальне явище.

Через дверцята або вентиляційні отвори виходить пара.

- Це нормальне явище.

Під час роботи духової шафи, особливо під час використання режиму розморожування, чутно звуки клацання.

- Це нормальне явище.

Запобіжник регулярно вимикається.

- Зв'яжіться зі спеціалістом з обслуговування.

На дисплеї відображається код помилки, «ERROR XX...» (ПОМИЛКА XX...), де (XX позначає номер помилки).

- Сталася помилка в роботі електронного модуля. Відключіть прилад від електромережі на кілька хвилин. Потім знову підключіть його та встановіть поточний час.
- Якщо проблема не зникає, зв'яжіться зі спеціалістом з обслуговування.

Зберігання та ремонт духової шафи

- Ремонт має здійснювати тільки кваліфікований технічний персонал. Якщо потрібне технічне обслуговування, від'єднайте прилад від розетки та зверніться в центр обслуговування клієнтів компанії ASKO.

Перед дзвінком підготуйте таку інформацію:

- номер моделі та серійний номер (зазначений на внутрішній стороні дверцят духової шафи);
- відомості про гарантію;
- детальний опис проблеми.



Для тимчасового зберігання духової шафи виберіть чисте й сухе місце, оскільки пил і волога можуть пошкодити прилад.

Утилізація приладу та пакування

Цей виріб виготовлено з екологічно чистих матеріалів. Однак після завершення терміну експлуатації його потрібно утилізувати відповідним чином. Інформацію про утилізацію можна отримати в державних структурах.

Пакування приладу придатне для повторного використання. Для нього використовувалися такі матеріали:

- картон;
- поліетиленове пакування (PE);
- полістирол, що не містить фреону (пінополістирол).

Ці матеріали необхідно утилізувати відповідно до офіційних правил.



На приладі зображено знак перекресленого кошика для сміття. Це вказує на те, що побутову техніку необхідно утилізувати окремо від сміття. Тому після завершення терміну експлуатації приладу його не можна викидати у звичайні побутові відходи. Прилад потрібно віднести на спеціальний муніципальний склад відходів або в торговельну точку, яка здійснює належну утилізацію.

Розділена утилізація побутової техніки запобігає заподіюванню шкоди довкіллю та здоров'ю населення. Матеріали, використані для виготовлення цього приладу, можуть перероблятися, що забезпечує значну економію електроенергії та сировини.



Декларація відповідності

Ми заявляємо, що наші вироби відповідають відповідним європейським директивам, стандартам і нормам, а також усім вимогам, зазначеним у стандартах.



Паспортна табличка приладу міститься всередині приладу.

Під час звернення в сервісний центр
тримайте під рукою повний артикул виробу.

Адреси та телефони сервісних центрів указані в гарантійному
талоні.

 **ASKO**



865871

uk (07-22)