

LV

DETALIZĒTI NORĀDĪJUMI VELAS MAZGĀJAMĀS MAŠĪNAS LIETOŠANAI

gorenje

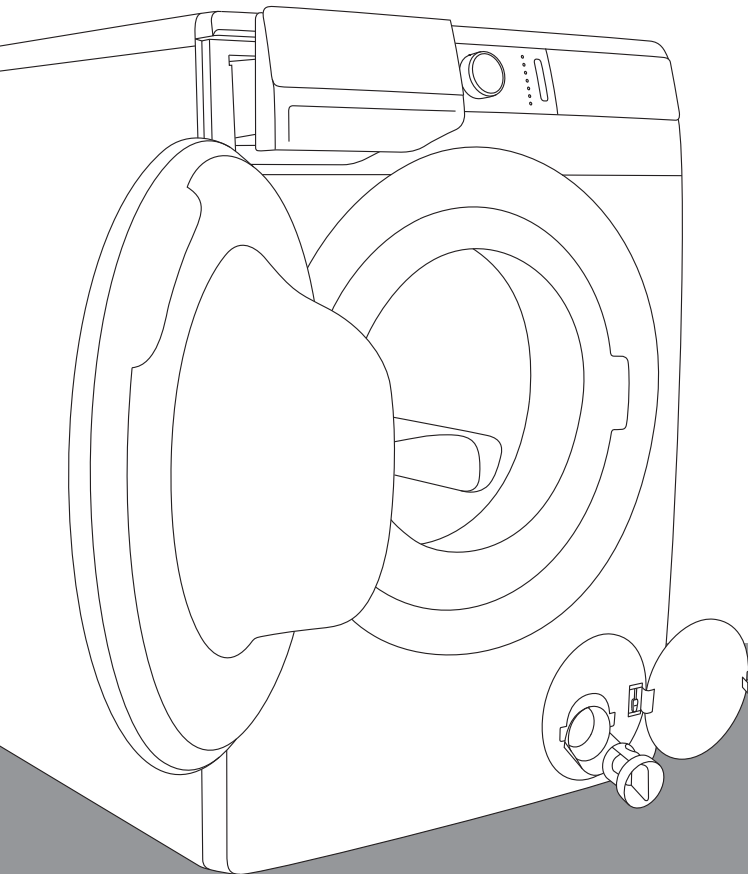

Mūsdienās dzīve ir sarežģīta. Padarīsim veļas kopšanu vienkāršu! Jūsu jaunajā **WaveActive** veļas mazgāšanas mašīnā ir izmantotas inovatīvas tehnoloģijas un jaunākie sasniegumi veļas kopšanas jomā, kas palīdzēs atvieglot mājas soli. **WaveActive** tehnoloģija ikvienam apģērbam piedāvā visuzmanīgāko kopšanu ar vismazāko burzīšanos. Tajā pašā laikā jūsu veļas mazgājamā mašīna ļoti efektīvi izmantos elektrību, ūdeni un mazgāšanas līdzekli, tādēļ tā nebūs slogs apkārtējai videi.

Šī veļas mazgājamā mašīna ir paredzēta tikai lietošanai mājāsaimniecībās. Lūdzu, nelietojiet to veļai, kuras etiķetē norādīts, ka tā nav piemērota mazgāšanai veļas mazgājamajā mašīnā.

Lietošanas pamācībā tālāk minētajiem simboliem ir šāda nozīme:



Informācija, padoms vai ieteikums



Brīdinājums – vispārīgs apdraudējums



Brīdinājums – elektrošoka apdraudējums



Brīdinājums – karstas virsmas apdraudējums



Brīdinājums – ugunsbīstamība



Lūdzu, ļoti rūpīgi izlasiet norādījumus!

SATURS

4 DROŠĪBAS PASĀKUMI 10 VEĻAS MAZGĀJAMĀS MAŠĪNAS APRAKSTS 11 Tehniskās specifikācijas 12 Vadības bloks	IEVADS
14 UZSTĀDĪŠANA UN SAVIENOJUMI 14 Bloķēšanas stieņu izņemšana 15 Pārvietošana un pārvadāšana pēc uzstādīšanas 16 Telpas izvēle 16 Veļas mazgājamās mašīnas kājiņu regulēšana 17 Veļas mazgājamās mašīnas novietojums 19 Pievienošana ūdens padevei 21 Aqua - stop 21 Total Aqua - stop 22 Ūdens izvades šļūtenes pievienošana un nostiprināšana 24 Iekārtas pievienošana elektrotīklam 25 Mazgāšana ar jonizētu gaisu 26 PIRMS LIETOT IEKĀRTU PIRMO REIZI	VEĻAS MAZGĀJAMĀS MAŠĪNAS SAGATAVOŠANA PIRMAJAI LIETOŠANAS REIZEI
27 MAZGĀŠANAS PROCESA POSMI (1-7) 27 1. posms: Pievērsiet uzmanību apgērba etiķetēm 28 2. posms: Sagatavošana mazgāšanai 31 3. posms: Mazgāšanas programmas izvēle 35 4. posms: Iestatījumu izvēle 43 5. posms: Papildu funkciju izvēle 47 6. posms: Veļas mazgāšanas programmas ieslēgšana 48 7. posms: Mazgāšanas programmas nomaīņa vai manuāla (fiziski izdarīta) atcelšana 49 8. posms: Mazgāšanas programmas beigas 50 PĀRTRAUKŠANA UN PROGRAMMAS MAIŅA 54 APKOPE UN TĪRĪŠANA 54 Dozēšanas atvilktnes tīrīšana 55 Ūdens pievades šļūtenes, veļas mazgājamā līdzekļa dozētāja korpusa un durtiņu gumijas paplāksnes tīrīšana 56 Sūkņa filtra tīrīšana 57 Veļas mazgājamās mašīnas ārpusē tīrīšana	MAZGĀŠANAS PROCESA POSMI VEĻAS MAZGĀJAMĀS MAŠĪNAS TĪRĪŠANA
58 TRAUCĒJUMMEKLĒŠANA 58 Veicamās darbības ...? 59 Traucējummeklēšanas un kļūmju tabula 63 Pakalpojumu sniegšana 64 IETEIKUMI MAZGĀŠANAI UN VEĻAS MAZGĀJAMĀS MAŠĪNAS EKONOMISKAI LIETOŠANAI 68 Ieteikumi traipu tīrīšanai 70 ATBRĪVOŠANĀS NO IERĪCES 71 PROGRAMMU ILGUMS UN CENTRIFUGĒŠANAS ĀTRUMA TABULA	UN APKOPE TROUBLESHOOTING DAŽĀDI

DROŠĪBAS PASĀKUMI



Pirms veļas mazgājamās mašīnas lietošanas rūpīgi izlasiet lietošanas pamācību.

Lūdzu, nesāciet lietot veļas mazgājamo mašīnu, pirms neesat izlasījuši un sapratuši turpmāk sniegtos norādījumus.

Šī veļas mazgājamās mašīnas lietošanas pamācība tiek iekļauta dažādu veļas mazgājamo mašīnu veidu vai modeļu komplektācijā. Tādēļ tajā var būt iekļauti tādu iestatījumu vai aprīkojuma apraksti, kas jūsu veļas mazgājamā mašīnā nav pieejami.

Neievērojot lietošanas norādījumus vai lietojot veļas mazgājamo mašīnu nepareizi, var tikt sabojāta veļa vai veļas mazgājamā mašīna, kā arī ierīces lietotājs var gūt ievainojumus. Uzglabājiet lietošanas pamācību viegli pieejamā vietā veļas mazgājamās mašīnas tuvumā.

Lietošanas pamācība ir pieejama mūsu tīmekļa vietnē www.gorenje.com.

Jūsu veļas mazgājamā mašīna ir paredzēta tikai lietošanai mājsaimniecībās. Ja veļas mazgājamo mašīnu lieto profesionāliem mērķiem, peļņas nolūkos vai citiem mērķiem, kas nav parasta lietošana mājsaimniecības vajadzībām, kā arī, ja ierīci lieto persona, kas nav patērētājs, uz to attiecas iespējami īsākais garantijas termiņš, ko paredz saistošie likumi.

Ievērojiet norādījumus pareizai Gorenje veļas mazgājamās mašīnas uzstādīšanai un pieslēgšanai ūdens un elektriskās strāvas tīklam (skat. nodaļu »UZSTĀDĪŠANA UN PIEVIENOŠANA«).

Ierīces pieslēgšana ūdens un elektroenerģijas padevei jāveic atbilstoši apmācītam tehniķim vai speciālistam.

Remonta un apkopes darbi, kas attiecas uz drošību vai veiktspēju, jāveic apmācītiem speciālistiem.

Lai neradītu bīstamību, **bojātu elektrības vadu** drīkst nomainīt tikai ražotājs, servisa tehniķis vai pilnvarota persona.

Pirms veļas mazgājamās mašīnas pievienošanas strāvas tīklam vismaz divas stundas nogaidiet, līdz veļas mašīna sasniedz telpas temperatūru.

Defektu gadījumā lietojiet tikai apstiprinātas pilnvarotu ražotāju izgatavotas rezerves daļas.

Lietotājs sedz izmaksas par bojājumiem, kas radušies nepareiza veļas mazgājamās mašīnas pieslēguma vai lietošanas gadījumā vai ja to apkalpo nepilnvarota persona, jo garantija nesedz šādas izmaksas.

Veļas mazgājamo mašīnu nedrīkst pieslēgt elektrotīklam, izmantojot pagarinājuma vadu.

Nepievienojiet veļas mazgājamo mašīnu elektrotīklam, izmantojot ārēju ieslēgšanas ierīci, piemēram, programmu taimeru, un nepievienojiet to elektrotīklam, ko elektroenerģijas nodrošinātājs regulāri ieslēdz un izslēdz.

Nepievienojiet veļas mazgājamo mašīnu kontaktligzdai, kas ir paredzēta elektriskajam bārdas skuveklītim vai matu žāvētājam.

Neuzstādiet veļas mazgājamo mašīnu telpā, kuras temperatūra var pazemināties zem 5°C, jo, sasalstot ūdenim, var tikt bojātas veļas mašīnas detaļas.

Novietojiet veļas mazgājamo mašīnu uz līdzenas un stabila cieta (betona) pamata.

Ja veļas mazgājamo mašīnu novieto uz stabila paaugstināta pamata, veļas mazgājamā mašīna papildus jānostiprina pret apgāšanos.

Pirms veļas mazgājamās mašīnas pirmās lietošanas reizes izņemiet bloķēšanas stieņus, jo bloķētas veļas mašīnas pagriešana var izraisīt smagus bojājumus (skat. nodaļu »UZSTĀDĪŠANA UN PIEVIENOŠANA/Bloķēšanas stieņu izņemšana»). Garantija nav spēkā, ja ierīci transportē bez transportēšanas aizsargierīcēm.

Pievienojot veļas mazgājamo mašīnu ūdens padevei, noteikti lietojiet komplektācijā iekļauto ūdens piegādes šļūteni un paplāksnes. Ūdens padeves spiedienam ir jābūt 0,05 MPa un 0,8 MPa (0,5–8 bāru) robežās.

Veļas mazgāšanas mašīnas pievienošanai pie ūdens padeves vienmēr lietojiet jaunu ūdens padeves šļūteni; nelietojiet jau lietotu ūdens padeves šļūteni.

Ūdens izvades šļūtenes galam jāiesniedzas ūdens noteces cauruļvadā.

Pirms mazgāšanas cikla sākuma piespiediet norādītajā vietā durtiņas, līdz tās tiek nobloķētas. Veļas mazgājamās mašīnas darbības laikā durvis nevar atvērt.

Iesakām pirms pirmās mazgāšanas reizes izņemt no veļas mazgāšanas tvertnes visus netīrumus, izmantojot programmu Cotton 90°C (Kokvilna 90°C) (skatiet PROGRAMMU TABULU).

Pēc mazgāšanas cikla aizveriet ūdens krānu un atvienojiet no kontaktligzdas veļas mazgājamās mašīnas kontaktdakšu.

Iztīriet sūkņa filtrs vienmēr, kad uz displeja bloka tiek parādīts simbols .

Lietojiet veļas mazgājamo mašīnu tikai veļas mazgāšanai, kā tas aprakstīts lietošanas pamācībā. Veļas mašīna nav paredzēta sausai tīrīšanai.

Lietojiet tikai mazgāšanai un kopšanai ar veļas mazgājamo mašīnu paredzētus līdzekļus. Mēs neatbildam par paplākšņu un plastmasas detaļu bojājumiem vai krāsas maiņu, ko izraisījusi nepareiza balināšanas vai krāsošanas līdzekļu lietošana.

Veicot atkaļķošanu, lietojiet tikai atkaļķošanas līdzekļus ar pievienotu pretkorozijas aizsardzību. (Lietojiet tikai nekodīgus atkaļķošanas līdzekļus.) Ievērojiet ražotāja norādījumus. Atkaļķošanas procesu pabeidziet ar vairākiem skalošanas cikliem vai palaižot Steril tub (Paštīrīšanas programmu), lai likvidētu skābju atlikumus (piem., etiķa u. c.).

 Nelietojiet šķīdinātājus saturošus mazgāšanas līdzekļus, jo tie vai izraisīt indīgu gāzu izdalīšanos, veļas mazgājamās mašīnas bojājumus un aizdegšanās un sprādziena risku.

Mazgāšanas programmas laikā netiek izdalīti sudraba joni.

Veļas mazgāšanas mašīna nav paredzēta lietošanai personām (tostarp bērniem) ar ierobežotām fiziskām, sensorām vai garīgām spējām, bez pieredzes un zināšanām. Personai, kas atbild par viņu drošību, jāapmāca šīs personas, kā lietot veļas mazgājamo mašīnu.

Garantija neattiecas uz patēriņa precēm, nelielām krāsas izmaiņām, palielinātu troksni, kas ir saistīts ar ierīces nolietošanos un neietekmē ierīces darbību, kā arī vizuāliem sastāvdaļu defektiem, kas neietekmē ierīces darbību vai drošību.

BĒRNU DROŠĪBA

Pirms veļas mazgājamās mašīnas durvju aizvēršanas un programmas ieslēgšanas pārliedzinieties, ka veļas tvertnē neatrodas nekas lieks (piem., ja veļas mazgājamās mašīnas veļas tvertnē ierāpies bērns un aizvēris durvis no iekšpuses).

Uzglabājiet veļas mazgāšanas līdzekli un veļas mīkstinātāju bērniem nepieejamā vietā.

Ieslēdziet bērnu drošības funkciju. Skat. nodaļu »IESTATĪJUMU IZVĒLE/Bērnu drošības funkcija«.

Neļaujiet, ka ierīcei tuvojās bērni, kas ir jaunāki par trīs gadiem, ja vien tie netiek nepārtraukti uzraudzīti.

Veļas mazgājamā mašīna ir ražota saskaņā ar visiem saistošajiem drošības standartiem.

Šo veļas mazgājamo mašīnu drīkst lietot bērni no 8 gadu vecuma un personas ar ierobežotām maņām, fiziskām vai garīgajām spējām, kā arī bez pieredzes un zināšanām, bet tikai tādā gadījumā, ja lietošanas laikā tos uzrauga pieaugušais, ja tie ir atbilstoši apmācīti par drošu veļas mazgājamās mašīnas lietošanu un ja tie apzinās nepareizas lietošanas bīstamību. Nodrošiniet, ka bērni nespēlējas ar ierīci. Bērni nedrīkst bez uzraudzības tīrīt veļas mazgājamo mašīnu vai veikt citus apkopes darbus.

KARSTAS VIRSMAS IZRAISĪTS APDRAUDĒJUMS

Mazgājot veļu augstā temperatūrā, sakarsīs durtiņu stikls. Ievērojiet piesardzību, lai izvairītos no apdegumiem. Nodrošiniet, ka bērni nespēlējas durtiņu stikla tuvumā.

AIZSARDZĪBA PRET PĀRPLŪŠANU (AR IESLĒGTU VEĻAS MAZGĀJAMO MAŠĪNU)

Ja ūdens līmenis ierīcē pārsniedz parasto līmeni, ieslēdzas aizsardzība pret paaugstinātu ūdens līmeni. Tā atslēgs ūdens piegādi un sāks izsūknēt ūdeni. Programma tiek pārtraukta, un tiek parādīts kļūdas ziņojums (skat. TRAUCĒJUMMEKLĒŠANAS TABULU).

PĀRVADĀŠANA/PĀRVADĀŠANA PĒC UZSTĀDĪŠANAS

Ja pēc uzstādīšanas gatavojaties veļas mazgājamo mašīnu pārvietot, tā jānobloķē, ievietojot vismaz vienu bloķēšanas stieni (skat. nodaļu »UZSTĀDĪŠANA UN PIEVIENOŠANA/ Pārvietošana un pārvadāšana«). Pirms bloķēšanas stieņu ievietošanas atvienojiet veļas mazgājamo mašīnu no strāvas tīkla!

VEĻAS MAZGĀJAMĀS MAŠĪNAS APRAKSTS

PRIEKŠPUSE

1. Vadības bloks
2. Sākt/pauzēt poga
3. Programmu izvēles poga
4. Ieslēgt/izslēgt/atīstīt poga
5. Dozēšanas atvilktnes
6. Durtiņas
7. Datu plāksnīte
8. Sūkņa filtrs

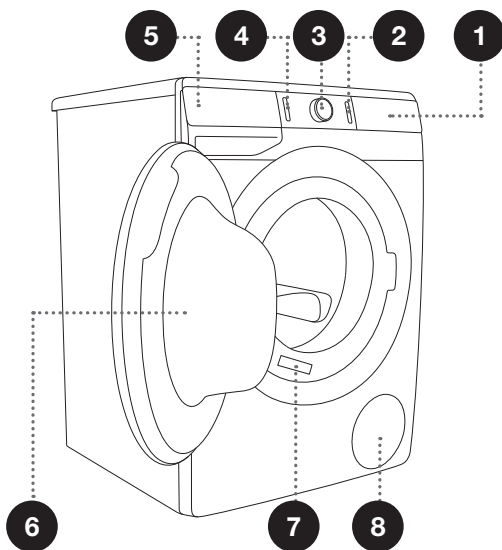

AIZMUGURE

1. Ūdens pievades caurule
2. Strāvas vads
3. Ūdens izplūdes caurule
4. Regulējamas kājiņas

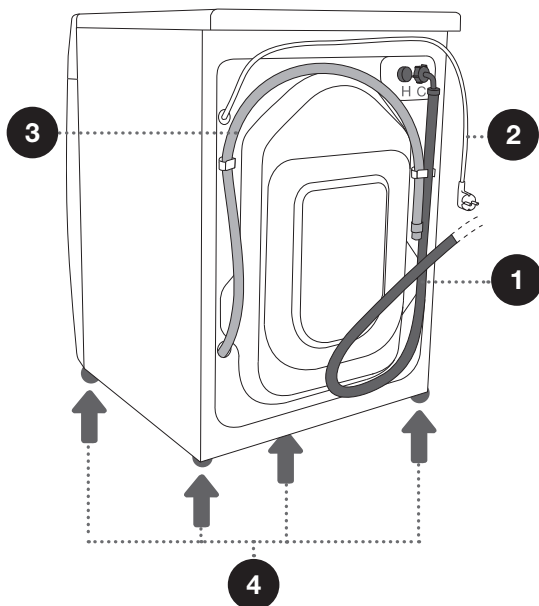

TEHNISKĀS SPECIFIKĀCIJAS

(ATKARĪGI NO MODEĻA)

Datu plāksnīte ar pamata informāciju par veļas mazgājamo mašīnu ir piestiprināta pie veļas mazgājamās mašīnas durvju atvēruma priekšējās sienas (skat. nodaļu »VEĻAS MAZGĀJAMĀS MAŠĪNAS APRAKSTS«).

Maksimālā slodze	Skatīt datu plāksnīti			
Platums	600 mm	600 mm	600 mm	600 mm
Augstums	850 mm	850 mm	850 mm	850 mm
Veļas mazgājamās mašīnas dziļums (a)	430 mm	465 mm	545 mm	610 mm
Dziļums ar aizvērtām durtiņām	462 mm	495 mm	577 mm	640 mm
Dziļums ar atvērtām durtiņām (b)	947 mm	980 mm	1062 mm	1125 mm
Veļas mazgājamās mašīnas svars	X kg (atkarīgs no modeļa)			
Nominālspriegums	Skatīt datu plāksnīti			
Nominālā jauda	Skatīt datu plāksnīti			
Savienojums	Skatīt datu plāksnīti			
Ūdens spiediens	Skatīt datu plāksnīti			
Strāva	Skatīt datu plāksnīti			
Frekvence	Skatīt datu plāksnīti			

Datu plāksnīte

gorenje	TYPE: PS15/XXXXX	MODEL: XXXXXX.X		
	Art.No.: XXXXXX	Ser.No.: XXXXXXXX	IPX4	
	220-240 V ~ XX Hz	⚡ XX A	Pmax.: XXXX W	CE
	⚡ XXXX W	⌚ XXXX/min	X kg 0,05-0,8 MPa	
			MADE IN SLOVENIA	

VADĪBAS BLOKS

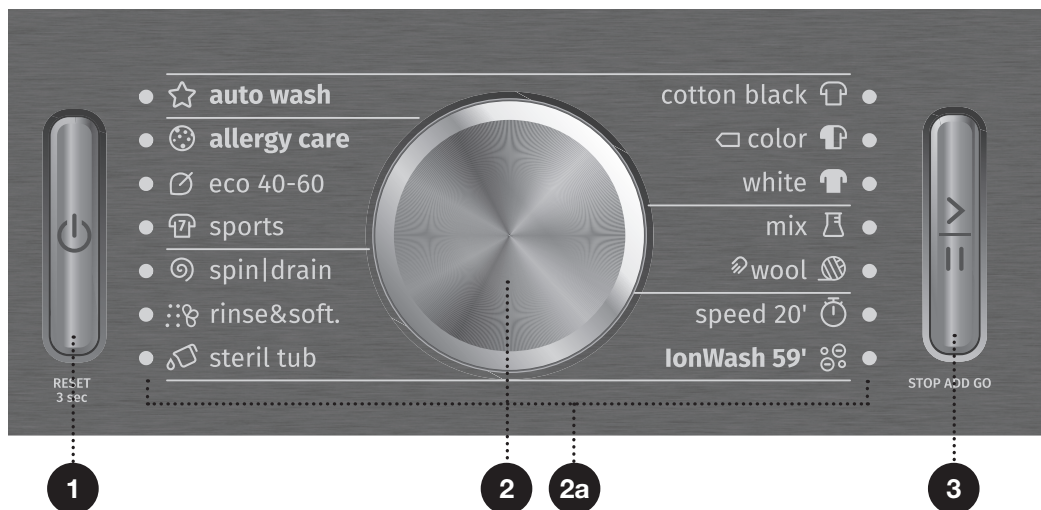

1 POGA IESLĒGT/IZSLĒGT/ ATIESTATĪT

Izmantojiet šo pogu, lai ieslēgtu un izslēgtu veļas mazgājamo mašīnu un atiestatītu mazgāšanas programmu.

Poga iegaismojas, kad tiek ieslēgta veļas mazgājamā mašīna.

2 PROGRAMMU IZVĒLES POGA

2a Iegaismojas blakus izvēlētajai veļas mazgāšanas programmai esošais indikators.

3 POGA SĀKT/PAUZĒT

Izmantojiet šo pogu, lai sāktu vai iepauzētu programmu.

Palaišanas brīdī vai pauzes laikā mirgos pogas fona apgaismojums; kad programma būs ieslēgta un darbosies, fona apgaismojums degs nepārtraukti.

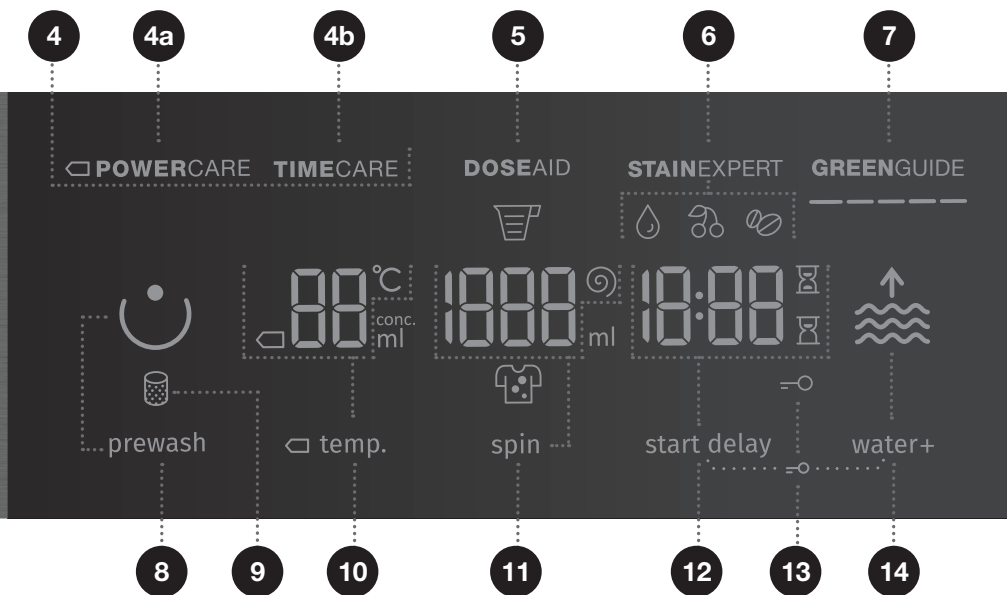

4 MAZGĀŠANAS REŽĪMS

4a **POWERCARE**

4b **TIMECARE**

(LAIKATAUPIŠANA)

5 DOSE AID

Informācija par ieteicamo veļas mazgāšanas pulvera un šķidrā mazgāšanas līdzekļa daudzumu atkarībā no izvēlētajiem iestatījumiem, veļas netīrības pakāpes un veļas daudzuma veļas mazgāšanas tvertnē.

6 STAIN EXPERT (TRAIPU VEIDI)

ORGANIC (ASINIS)

FRUITS (AUGĻI) COFFEE

(KAFIJA)

Iespēja traipu veida iestatīšanai.

7 GREENGUIDE

Informācija par ūdens un elektrības patēriņu saskaņā ar izvēlētajiem mazgāšanas iestatījumiem.

8 PREWASH

(PRIEKŠMAZGĀŠANA)

9 TĪRĪT SŪKŅA FILTRU

simbols iegaismots

10 TEMP. (MAZGĀŠANAS TEMPERATŪRA)

Temperatūras iestatījumu iespējas

11 SPIN (CETRIFUGĒŠANA)

(CENTRIFUGĒŠANAS ĀTRUMS / ŪDENS NOTECE / SŪKŅA APTURĒŠANA)

Funkcija centrifugēšanas ātruma iestatīšanai.

12 START DELAY (AIZTURĒTĀ IESLĒGŠANA)

Funkcija aizturētās ieslēgšanas iestatīšanai

13 BĒRNU DROŠĪBAS FUNKCIJA

simbols iegaismots

Piespiediet pozīcijas 12+14 un 3 sekundes turiet piespiestas.

14 WATER+ (ŪDENS+) LĪMENIS

(AUGSTS ŪDENS LĪMENIS)

Iespēja augstāka ūdens līmeņa iestatīšanai (2 līmeņi)

UZSTĀDĪŠANA UN SAVIENOJUMI

☝ Noņemiet visu iepakojumu. Noņemot iepakojumu, uzmanieties, lai ar asu priekšmetu nesabojātu ierīci.

BLOKĒŠANAS STIEŅU IZŅEMŠANA

⚠ Pirms ierīces pirmās lietošanas reizes jābūt izņemtiem pārvadāšanas stieņiem. Ja, ieslēdzot veļas mazgājamo mašīnu pirmo reizi, tā ir bloķēta, veļas mašīna var tikt bojāta. Šāda veida bojājumiem garantija nav spēkā!

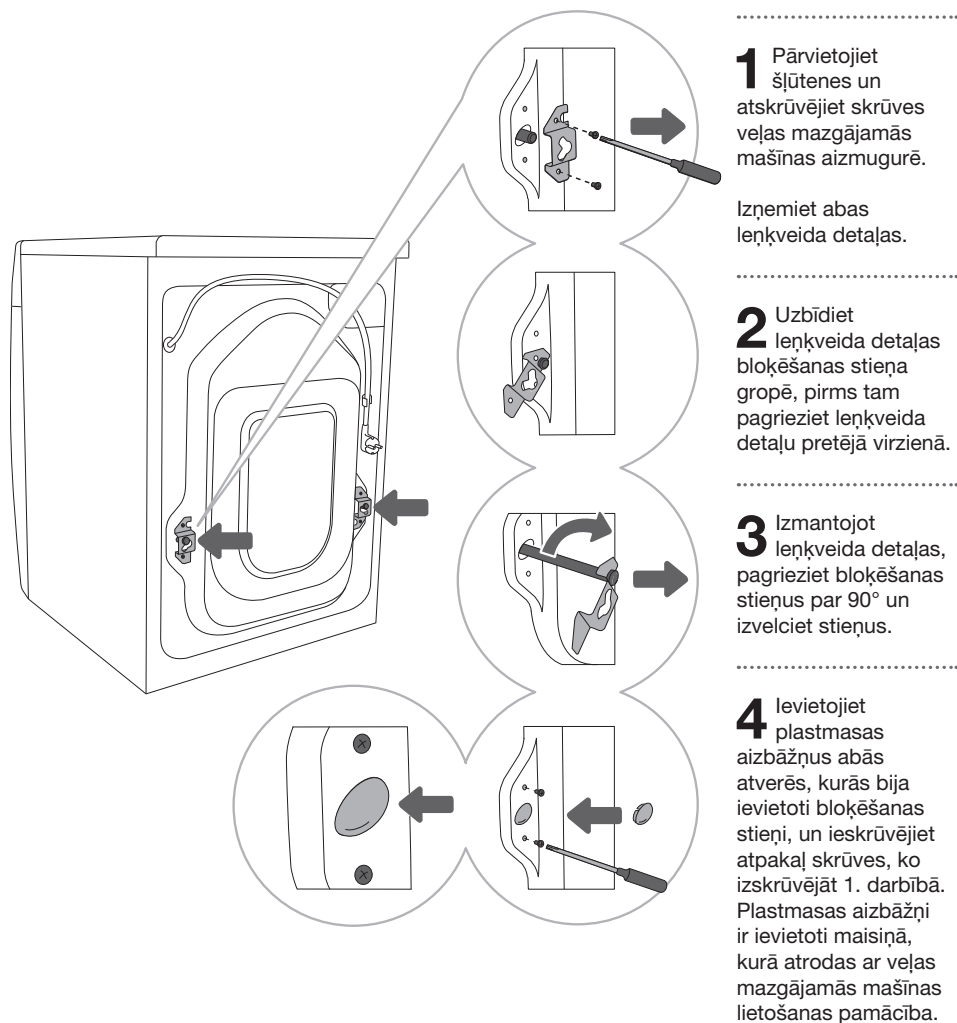

1 Pārvietojiet šķūtenes un atskrūvējiet skrūves veļas mazgājamās mašīnas aizmugurē.

Izņemiet abas leņķveida detaļas.

2 Uzbīdīet leņķveida detaļas bloķēšanas stieņa gropē, pirms tam pagrieziet leņķveida detaļu pretējā virzienā.

3 Izmantojot leņķveida detaļas, pagrieziet bloķēšanas stieņus par 90° un izvelciet stieņus.

4 Ievietojiet plastmasas aizbāžņus abās atverēs, kurās bija ievietoti bloķēšanas stieņi, un ieskrūvējiet atpakaļ skrūves, ko izskrūvējāt 1. darbībā. Plastmasas aizbāžņi ir ievietoti maisiņā, kurā atrodas ar veļas mazgājamo mašīnas lietošanas pamācība.

PĀRVIETOŠANA UN PĀRVADĀŠANA PĒC UZSTĀDĪŠANAS

☛ Ja pēc uzstādīšanas gatavojaties veļas mazgājamo mašīnu pārvietot, tajā atkal jāievieto vismaz viens bloķēšanas stienis un leņķveida detaļa, lai tādējādi novērstu bojājumus, kas veļas mazgājamaļai mašīnai varētu rasties tās pārvadāšanas laikā (skat. nodaļu »UZSTĀDĪŠANA UN PIEVIENOŠANA/Bloķēšanas stieņu izņemšana«) Ja esat pazaudējis leņķveida detaļas un bloķēšanas stieņus, varat tos pasūtīt pie ražotāja.

⚠ Pirms veļas mazgāšanas mašīnu pievienojat elektrības padevei pēc veļas mašīnas pārvadāšanas, vismaz divas stundas nogaidiet, lai tā sasniegtu telpas temperatūru. Ierīce jāuzstāda un pievienošana jāveic apmācītam tehniskajam darbiniekam.

⚠ Pirms veļas mazgājamās mašīnas lietošanas rūpīgi izlasiet lietošanas pamācību. Garantija neattiecas uz remonta vai garantijas prasībām, kas ir radušās veļas mazgājamās mašīnas nepareizas pievienošanas vai lietošanas rezultātā.

TELPAS IZVĒLE

☼ Grīdai, uz kuras novieto veļas mazgājamo mašīnu, jābūt ar betona pamatu. Tai jābūt tīrai un sausai, pretējā gadījumā veļas mazgājamā mašīna var slīdēt. Notīriet arī regulējamo kājiņu apakšējo virsmu.

☼ Veļas mazgājamajai mašīnai jāstāv taisni un stabili uz cieta pamata.

VEĻAS MAZGĀJAMĀS MAŠĪNAS KĀJIŅU REGULĒŠANA

Izmantojiet līmeņrādi un uzgriežņu atslēgas Nr. 32 (kājiņām) un Nr. 17 (uzgriežnim).

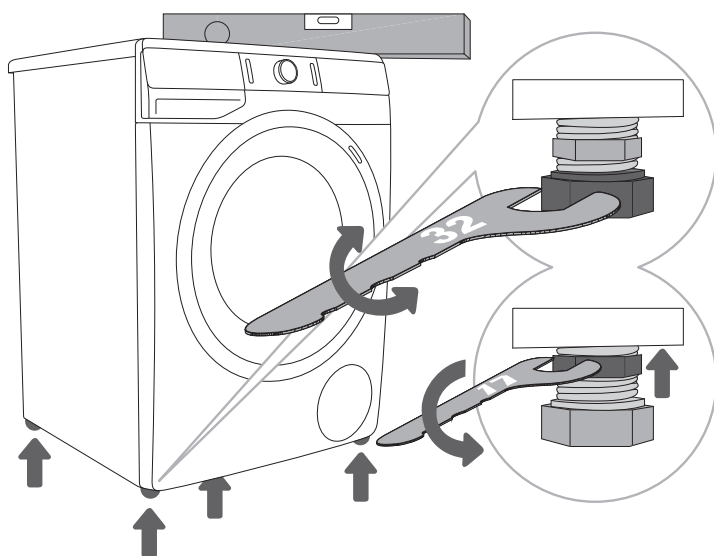

1 Nolīmeņojiet veļas mazgājamo mašīnu gareniski un šķērseniski, pagriežot regulējamās kājiņas.

2 Pēc kājiņu augstuma noregulēšanas cieši pievelciet pretuzgriežņus, izmantojot uzgriežņu atslēgu Nr.17, pagriežot tos veļas mazgājamās mašīnas lejasdaļas virzienā ↑ (skat. zīmējumu).

☼ Veļas mazgājamās mašīnas nepareiza līmeņošana, izmantojot regulējamās kājiņas, var izraisīt vibrāciju, ierīces slīdēšanu pa telpu un skaļu darbību. Veļas mazgājamās mašīnas nepareiza līmeņošana neattiecas uz garantiju.

☼ Dažreiz ierīces darbības laikā var atskanēt neparasts vai skaļāks troksnis; vairākumā gadījumu to var izraisīt nepiemērota uzstādīšana.

VEĻAS MAZGĀJAMĀS MAŠĪNAS NOVIETOJUMS

Ja jums ir atbilstoša (tāda paša) izmēra Gorenje veļas žāvētājs, to var novietot uz Gorenje veļas mazgājamās mašīnas (šādā gadījumā jāizmanto kājiņas ar piesūcekņiem) vai tai blakus (1. un 3. att.).

Ja jūs Gorenje veļas mazgājamā mašīna ir mazāka (minimālais dziļums 545 mm) nekā Gorenje veļas žāvētājs, jāiegādājas veļas žāvētāja balsts (2. zīm.). Kājiņu ar piesūcekņiem lietošana ir ļoti svarīga! Apkalpošanas centros iespējams iegādāties papildu aprīkojumu (žāvētāja balstu (a) un kājiņas ar piesūcekņiem (b)).

Virsmai, uz kuras novieto ierīci, jābūt tīrai un līdzenai.

Gorenje veļas mazgājamajai mašīnai, uz kuras jūs gatavojaties novietot Gorenje žāvētāju, jābūt spējīgai izturēt Gorenje veļas žāvētāja svaru (skat. nodaļu »VEĻAS MAZGĀJAMĀS MAŠĪNAS APRAKSTS/Tehniskā informācija«).

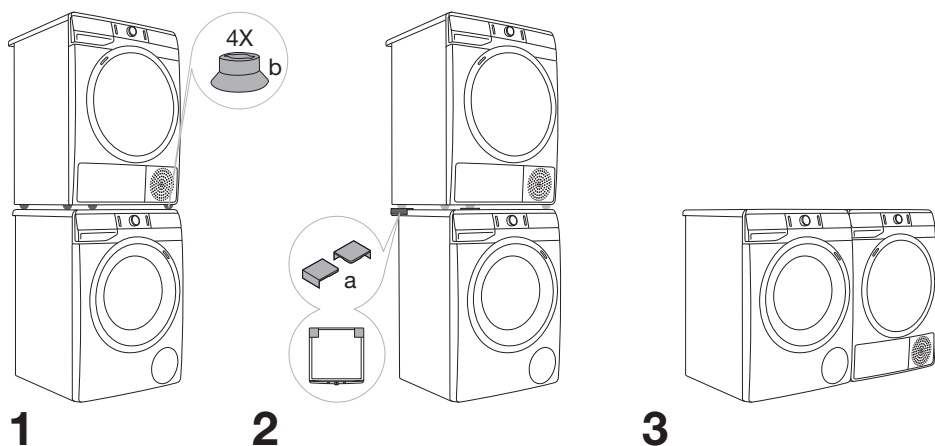

Veļas mazgājamās mašīnas uzstādīšanas attālumi

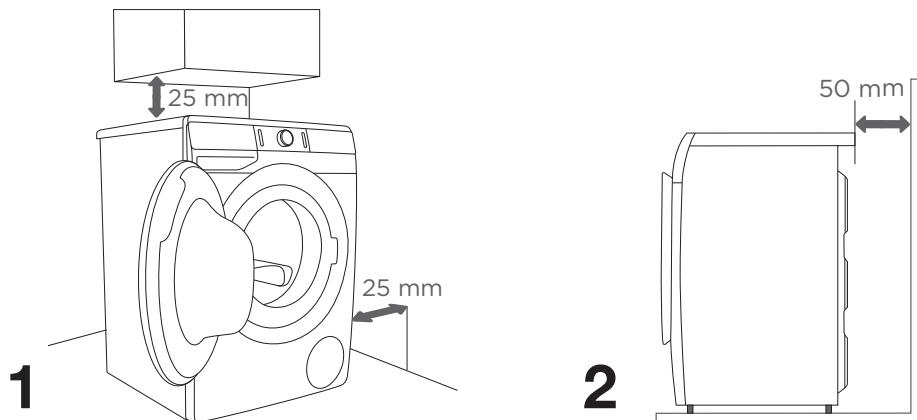

☼ Veļas mazgājamā mašīna nedrīkst saskarties ar sienu vai blakus esošām mēbelēm. Lai nodrošinātu optimālu veļas mazgājamās mašīnas darbību, mēs iesakām ievērot attālumus no sienām atbilstoši tam, kā parādīts attēlā.

Ja netiek ievēroti minimālie noteiktie attālumi, nav iespējams nodrošināt pareizu veļas mazgājamās mašīnas darbu. Turklāt veļas mazgājamā mašīna var pārkarst (1. un 2. att.).

☼ Nav ieteicams uzstādīt veļas mazgājamo mašīnu zem virtuves darbvirsmas.

Veļas mazgājamās mašīnas durtiņu atvēršana (skats no augšas)

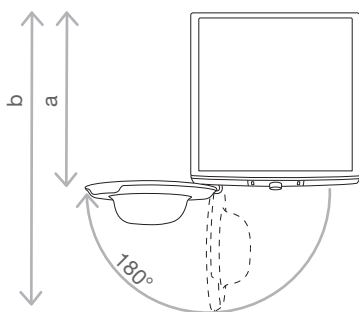

Skat. nodaļu »VEĻAS MAZGĀJAMĀS MAŠĪNAS APRAKSTS/Tehniskā informācija«.

a = veļas mazgājamās mašīnas dziļums

b = dziļums ar atvērtām durtiņām

⚠ Pirms veļas mazgājamās mašīnas pievienošanas strāvas tīklam vismaz divas stundas nogaidiet, līdz veļas mašīna sasniedz telpas temperatūru.

PIEVIENOŠANA ŪDENS PADEVEI

Pievienojiet šļūteni pie ūdens krāna, uzskrūvējot šļūteni uz vītnes.

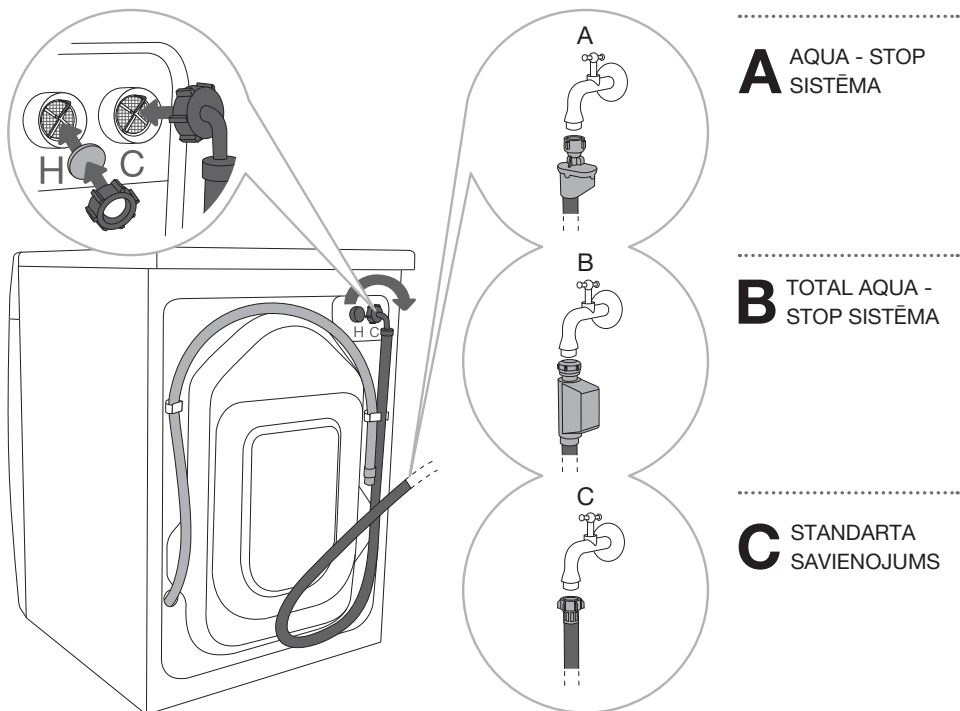

☞ Ja veļas mazgājamajai mašīnai iespējams pieslēgt karsto un auksto ūdeni, bet jūs vēlaties to pieslēgt tikai pie aukstā ūdens, neuzstādiēt karstā ūdens šļūteni un noslēdziet veļas mazgājamās mašīnas aizmugurē uzstādīto karstā ūdens savienojuma vietu ar komplektācijā iekļauto vāciņu.

☞ Ja veļas mazgājamā mašīna ir pievienota karstajam un aukstajam ūdenim ar pilnu aquastop funkciju (iespēja B), un jūs vēlaties to pievienot tikai aukstā ūdens pievadei, noslēdziet karstā ūdens šļūteni ar piemērotu 3/4" aizbāzni, kas kas nav iekļauts komplektācijā. 3/4" aizbāznis ir pieejams specializētos santehnikas veikalos.

☞ Parastai veļas mazgājamās mašīnas darbībai spiedienam ūdens piegādes tīklā jābūt starp 0,05 un 0,8 MPa (0,5–8 bāri). Minimālo dinamisko ūdens spiedienu var noteikt, izmērot ūdens plūsmu. 15 sekundēs no pilnībā atgriezta krāna jāiztek 3 litriem ūdens.

☞ Ja jūsu modelim ir gan karstā, gan aukstā ūdens pievienošanas iespējas, pievienojiet vienu šļūteni pie aukstā ūdens pievades (zils spārmuzgrieznis vai zila atzīme uz šļūtenes) un otru pie karstā ūdens pievades (sarkans spārmuzgrieznis vai sarkana atzīme uz šļūtenes), kā tas norādīts uz veļas mazgājamās mašīnas aizmugures. Savienojumi ir marķēti ar burtiem »C« un »H« (C-cold = auksts, H-hot = karsts).

Siltais ūdens (karstā un aukstā ūdens maisījums) tiek pievienots vienīgi programmām ar 40°C vai augstāku ūdens temperatūru.

☞ Pievelciet ūdens pievades šļūteni ar roku pietiekami stingri, lai šļūtene būtu labi noblīvēta (maks. 2 Nm). Pēc šļūtenes pievienošanas jāpārbauda, vai blīvei nesūcas cauri ūdens. Pievienojot šļūteni, nelietojiet knaibles vai līdzīgus instrumentus, jo tie var sabojāt uzgriežņa vītnes.

☞ Lietojiet tikai kopā ar ierīci saņemto ūdens pievades šļūteni. Nelietojiet lietotas vai atšķirīgas šļūtenes.

AQUA - STOP (TIKAI DAŽIEM MODEĻIEM)

Ja iekšējā caurule vai šļūtene ir bojāta, tiek ieslēgta atslēgšanas programma, kas pārtrauc ūdens padevi veļas mazgājamajai mašīnai. Tādā gadījumā kontroles stikliņš (a) iegaismosies sarkanā krāsā. Nomainiet ūdens pievades šļūteni.

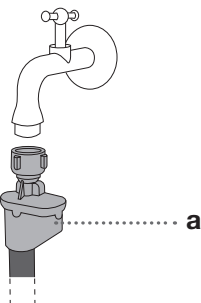

TOTAL AQUA - STOP (TIKAI DAŽIEM MODEĻIEM)

Ja iekšējā caurule vai šļūtene ir bojāta un ja veļas mazgājamās mašīnas apakšdaļā atrodas ūdens, tiek ieslēgta atslēgšanas programma, kas pārtrauc ūdens padevi veļas mazgājamajai mašīnai. Šādā gadījumā mazgāšanas process tiks apturēts, ūdens pievade tiks atslēgta, un veļas mazgāšanas mašīna ieslēgs sūkni un kļūdas signālu.

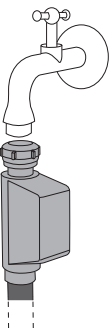

☞ Neiegremdējiet ūdens pievades šļūteni ar Aqua - stop sistēmu ūdenī; sistēmā ietilpst elektriskais vārsts.

☞ Pievienojot ūdens padeves šļūteni, pievienojiet to tādā veidā, kas ļauj veikt atbilstošu un netraucētu ūdens padevi.

ŪDENS IZVADES ŠĻŪTENES PIEVIENOŠANA UN NOSTIPRINĀŠANA

Ievietojiet ūdens izvades šļūtenes galu izlietnē vai vannā vai pievienojiet to tieši notekcaurulē (izvades šļūtenes diametrs ir 4 cm). Attālums no grīdas līdz izvades šļūtenes galam vertikālā virzienā nedrīkst pārsniegt 100 cm un nedrīkst būt mazāks par 60 cm. To var nostiprināt trīs veidos (A, B, C).

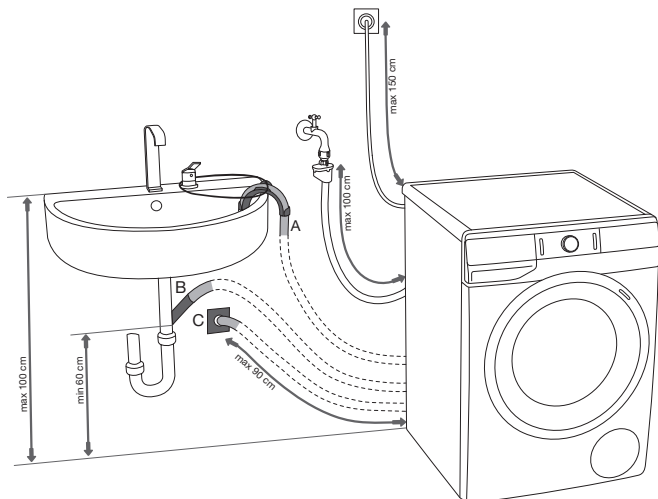

A Izvades šļūtenes galu var ievietot izlietnē vai vannā. B Lai šļūteni nostiprinātu un neļautu tai noslīdēt uz grīdas, izmantojiet auklu, kas izvērtā cauri atverei šļūtenes balstā.

B Izplūdes šļūtenes galu var ievietot arī tieši izlietnes notekcaurulē.

C Izplūdes šļūteni var pievienot arī kanalizācijas caurulei sienā, izmantojot fiksatoru, kas ir pareizi jāpiestiprina, lai varētu iztīrīt šļūteni.

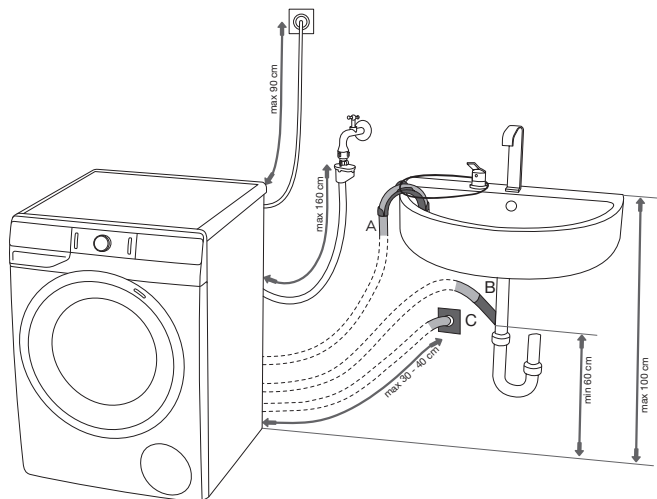

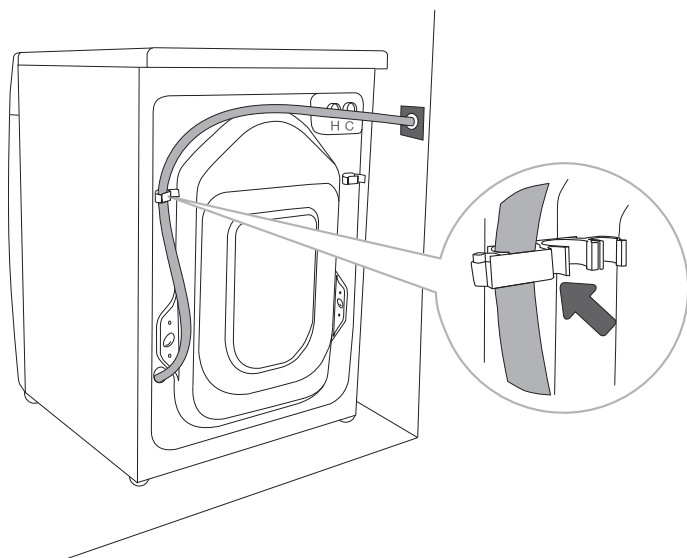

.....

D Izplūdes šļūtene jāpievieno un jāpiestiprina pie mazgājamās mašīnas aizmugurē ierīkotās savienojuma vietas, kā tas parādīts attēlā.

⚠ Ja izplūdes šļūtene nav pareizi pievienota, nav iespējams nodrošināt drošu un pareizu veļas mazgājamās mašīnas darbību.

IEKĀRTAS PIEVIENOŠANA ELEKTROTĪKĻAM

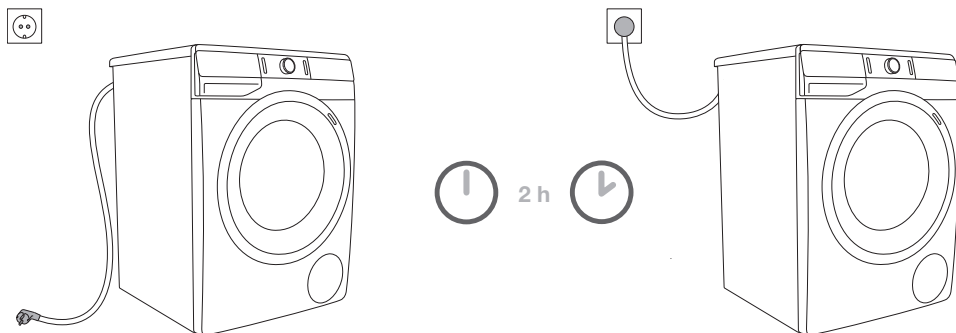

⚠ Pirms veļas mazgājamās mašīnas pievienošanas strāvas tīklam vismaz divas stundas nogaidiet, līdz veļas mašīna sasniedz telpas temperatūru.

Veļas mazgājamo mašīnu pievienojiet tikai zemētai kontaktligzdai. Pēc uzstādīšanas sienas kontaktligzdai jābūt brīvi pieejamai. Kontaktligzdai jābūt aprīkotai ar zemējuma kontaktu (ievērojot attiecīgos noteikumus).

Informācija par jūsu veļas mazgājamo mašīnu ir norādīta datu plāksnītē (skat. nodaļu »VEĻAS MAZGĀJAMĀS MAŠĪNAS APRAKSTS/Tehniskā informācija«).

⚠ Lai aizsargātu ierīci zibens spēriena gadījumā, mēs iesakām lietot aizsardzību pret sprieguma pārsniegšanu.

⚠ Veļas mazgājamo mašīnu nedrīkst pieslēgt elektrotīklam, izmantojot pagarinājuma vadu.

⚡ Nepievienojiet veļas mazgājamo mašīnu kontaktligzdai, kas ir paredzēta elektriskajam bārdas skuveklim vai matu žāvētājam.

⚡ Remonta un apkopes darbi, kas attiecas uz drošību vai veiktspēju, jāveic apmācītiem speciālistiem.

⚡ Bojātu strāvas vadu drīkst nomainīt tikai ražotāja pilnvarota persona.

MAZGĀŠANA AR JONIZĒTU GAISU

Mazgāšanas laikā pievienotais jonizētais gaiss uzlabo mazgāšanas rezultātu dabai draudzīgā un apģērbu saudzējošā veidā.

Jonizētais gaiss uzlabo veļas mazgāšanas pulvera un šķidrā mazgāšanas līdzekļa efektivitāti. Tas palīdz sasniegt labāku mazgāšanas efektu, nepaildzinot mazgāšanas programmu. Jonizēto gaisu lieto gandrīz visām mazgāšanas programmām.

PIRMS LIETOT IEKĀRTU PIRMO REIZI

Pārliecinieties, ka veļas mazgājamā mašīna ir atvienota no elektrotīkla; pēc tam tveriet durvīņas virzienā uz sevi (1. un 2. att.).

Pirms pirmās lietošanas reizes iztīriet veļas mazgājamās mašīnas mazgāšanas tvertni ar mīkstu, mitru kokvilnas drānu un ūdeni vai izmantojiet programmu Cotton 90°C (Kokvilna 90°C). Veļas mazgājamās mašīnas mazgāšanas tvertnē nedrīkst būt veļa; tvertnei jābūt tukšai (3. un 4. att.).

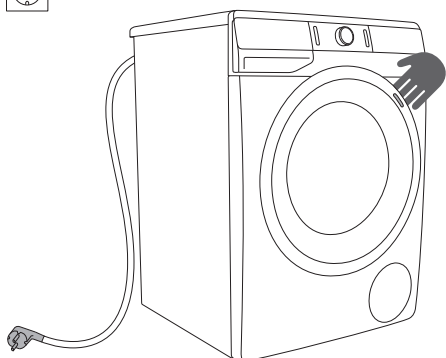

1

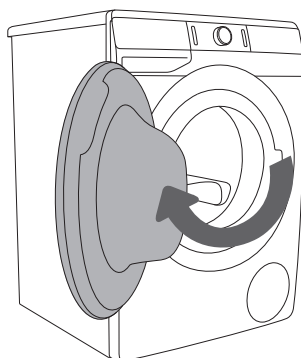

2

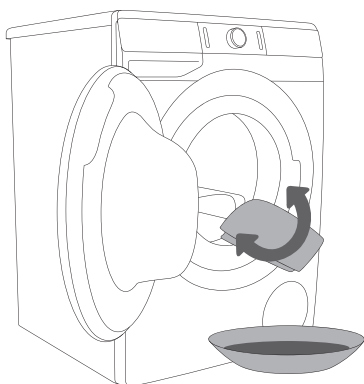

3

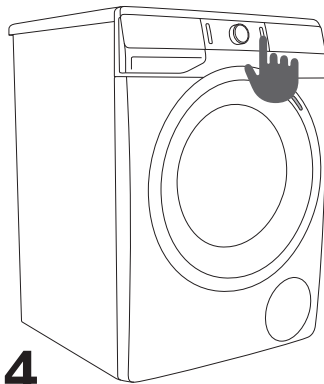



























4

⚠ Nelietojiet šķīdinātājus vai tīrīšanas līdzekļus, kuri var sabojāt veļas mazgāšanas mašīnu (lūdzu, ievērojiet tīrīšanas līdzekļa ražotāja sniegtos ieteikumus un brīdinājumus).

MAZGĀŠANAS PROCESA POSMI (1-7)

1. POSMS: PIEVĒRSIET UZMANĪBU APĢĒRBA ETIKETĒM

Parasta mazgāšana; Saudzīgi mazgājama veļa	Maks. mazgāšanas temp. 95°C  	Maks. mazgāšanas temp. 60°C  	Maks. mazgāšanas temp. 40°C  	Maks. mazgāšanas temp. 30°C  	Mazgāt ar rokām 	Nemazgāt 
Balināšana	Balināt aukstā ūdenī 			Nedrīkst balināt 		
Sausā tīrīšana	Sausā tīrīšana ar visiem tīrīšanas līdzekļiem 	Tīrīšanas benzīns R11, R113 	Sausā tīrīšana ar petroleju, tīru spirtu un R 113 	Nedrīkst lietot sauso tīrīšanu 		
Gludināšana	Karstā gludināšana, maks. 200°C 	Karstā gludināšana, maks. 150°C 	Karstā gludināšana, maks. 110°C 	Nedrīkst gludināt 		
Žāvēšana	Žāvēt izklātā veidā (izklājot uz plakanas virsmas) 	Žāvēt bez izgriešanas  Žāvēt uz pakaramā/auklas 	Augsta temperatūra  Zema temperatūra 	Nežāvēt centrifūgā 		

2. POSMS: SAGATAVOŠANA MAZGĀŠANAI

1. Sašķirojiet veļu pēc auduma veida, krāsas, netīrības pakāpes un pieļaujamās mazgāšanas temperatūras (skat. PROGRAMMU TABULU).
2. Veļu, no kuras atdalās daudz šķiedru, mazgājiet atsevišķi no citas veļas.
3. Aizpogājiet pogas un aizvelciet rāvējslēdzējus, sasieniet lentes, izvērsiet kabatas uz otru pusi, izņemiet metāla saspraudes, kas varētu sabojāt veļu un veļas mazgāšanas tvertni vai aizsprostot šļūteni.
4. Apģērbu, kam nepieciešama ļoti saudzīga mazgāšana, un mazos apģērba gabalus ievietojiet tiem paredzētā īpašā veļas mazgāšanas maisiņā.
(Īpašo veļas maisiņu var iegādāties kā izvēles piederumu.)

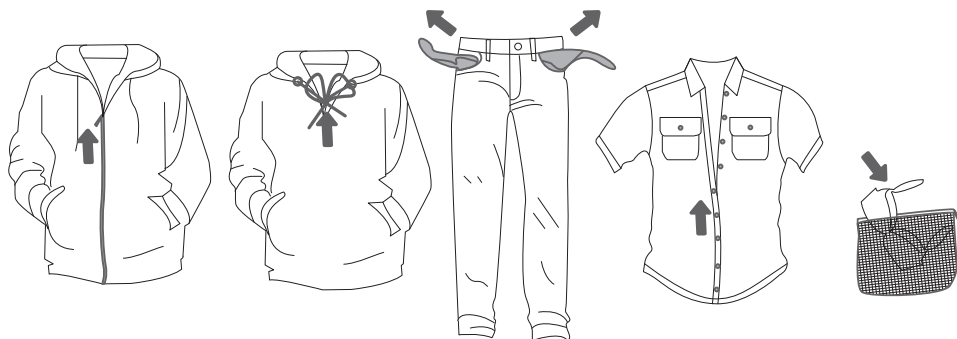

VEĻAS MAZGĀJAMĀS MAŠĪNAS IESLĒGŠANA

Pievienojiet veļas mazgājamo mašīnu elektrotīklam, izmantojot strāvas vadu, un pievienojiet veļas mazgājamo mašīnu ūdens pievadam.

Lai ieslēgtu veļas mazgājamo mašīnu, piespiediet pogu (1) **IESLĒGT/IZSLĒGT/ATIESTATĪT** (1. att.).

Dažiem modeļiem pēc veļas mazgājamo mašīnas ieslēgšanas 5 minūtes ir apgaismota arī veļas mazgāšanas tvertne (2. att.).

Veļas mazgāšanas tvertne var palikt apgaismota arī iekārtas darbības laikā, ja piespiežat pogu **SĀKT/PAUZĒT** (3), kā arī pēc mazgāšanas programmas pabeigšanas.

(Veļas mazgāšanas tvertni apgaismojošā lampiņa nav paredzēta cita veida lietošanai.)

⚠ Veļas mazgāšanas tvertni apgaismojošo lampiņu drīkst nomainīt tikai ražotājs, servisa tehniķis vai pilnvarota persona.

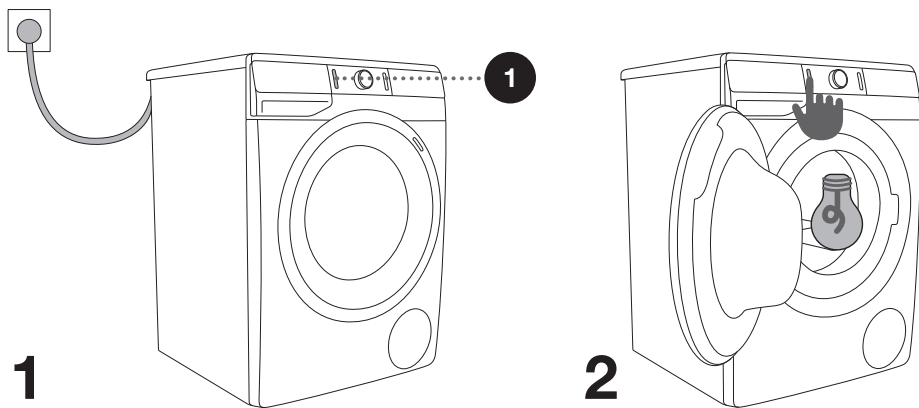

VEĻAS IEVIETOŠANA VEĻAS MAZGĀJAMAJĀ MAŠĪNĀ

Atveriet veļas mazgājamās mašīnas durtiņas, pavelkot rokturi virzienā uz sevi. (1. att.).
Ievietojiet veļas mazgāšanas tvertnē veļu (vispirms pārbaudiet, vai veļas tvertne ir tukša). (2. att.).
Pārliecinieties, ka starp durvīm un gumijas paplāksni nav iespiests veļas gabals. Aizveriet veļas
mazgājamās mašīnas durtiņas.(3. att.).

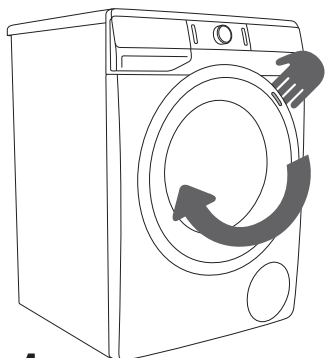

1

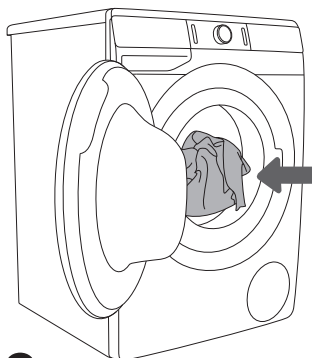

2

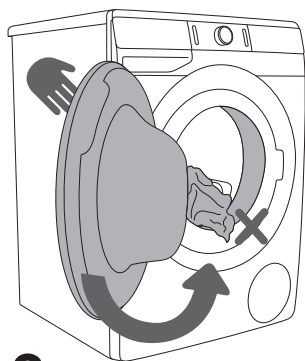

3

Nepārslogojiet veļas tvertni! Apskatiet PROGRAMMU TABULU un ievērojiet datu plāksnītē norādīto nominālo slodzi.

Ja veļas mazgājamās mašīnas veļas tvertne ir pārāk pilna, veļa netiks pietiekami rūpīgi izmazgāta.

3. POSMS: MAZGĀŠANAS PROGRAMMAS IZVĒLE

Izvēlieties **programmu**, pagriežot programmu atlasē pogu (2) pa kreisi vai pa labi (atkarībā no veļas tipa un netīrības pakāpes). Skatiet PROGRAMMU TABULU.

Izvēloties veļas mazgāšanas programmu, displeja blokā blakus izvēlētajai veļas mazgāšanas programmai iegaismojas indikators (2a).

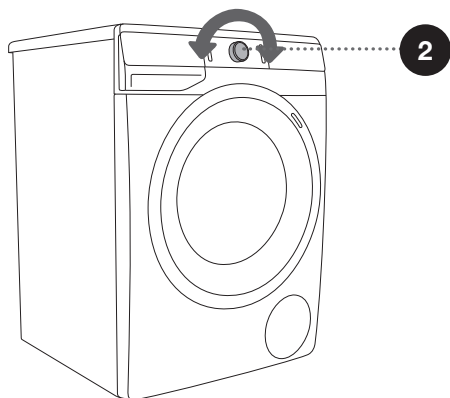
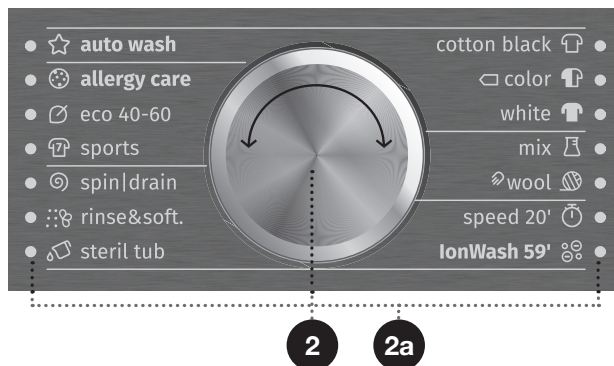

☼ Darbības laikā programmas atlasē poga (2) negriezīsies automātiski.

☼ Mazgāšanas programmas ir visaptverošas programmas, kurās ietilpst visi mazgāšanas posmi, ieskaitot mīkstināšanu un centrifugēšanu (tas neattiecas uz Nepilnām programmām).

☼ Nepilnās programmas ir neatkarīgas programmas. Izmantojiet tās reizēs, kad nevēlaties izmantot pilnu mazgāšanas programmu.

PROGRAMMU TABULA









Programma	Maks. daudz.	Programmas apraksts
 Cotton black (Melna kokvilna) 30°C - 40°C	* MAKS.	Šo programmu izmanto tumšas krāsas veļas mazgāšanai, lietojot īpaši melnai veļai paredzētus mazgāšanas līdzekļus. Programma mazgā veļu zemā temperatūrā, ar saudzīgu veļas mazgāšanas tvertnes griešanās režīmu un zemāku centrifugēšanas ātrumu.
 Cotton color (Krāsaina kokvilna) --; - 60°C	* MAKS.	Programma viegli līdz vidēji netīrai veļai. Temperatūru var iestatīt atsevišķi, tādēļ ievērojiet pie apģērba piestiprinātās norādes. Tieši uz ādas valkātu apģērbu mazgājiet 60°C temperatūrā. Mazāk netīra veļa tiks tīri izmazgāta 40°C temperatūrā. Iespējams arī brīvi izvēlēties centrifugēšanas ātrumu. Programmas ilgums un ūdens daudzums tiks pielāgots veļas daudzumam.
 Cotton white (Balta kokvilna) 40°C - 90°C	* MAKS.	Programma vidēji netīrai vai ļoti netīrai veļai, gan baltai, gan krāsainai. Temperatūru var iestatīt atsevišķi, tādēļ ievērojiet pie apģērba piestiprinātās tieši uz ādas valkātu apģērba norādes. Ja veļa ir tikai neaudz netīra, izvēlieties 40°C temperatūru. Iespējams iestatīt vajadzīgo centrifugēšanas ātrumu. Programmas ilgums un ūdens daudzums tiks pielāgots veļas daudzumam.
 Mix (Jaukta) (Jaukta veļa/ Sintētika) --; - 60°C	3,5 kg	Veļas mazgāšanas programma smalkai veļai, kas izgatavota no sintētiskām un jauktām šķiedrām vai viskozes, vai vienkāršai kokvilnas apģērba kopšanai. Ievērojiet uz apģērba sniegtajām norādēm. Lielāko daļu no sintētiskajām šķiedrām izgatavotu apģērba gabalu mazgā 40°C temperatūrā.
 Wool/Handwash (Vilna/Mazgāt ar rokām) --; - 40°C	2 kg	Saudzīga mazgāšanas programma vilnas, zīda un citu tādu apģērbu mazgāšanai, kurus jāmazgā ar rokām. Maksimālā temperatūra ir 40°C. Šai programmai ir īss centrifugēšanas cikls. Lielākais pieejamais centrifugēšanas ātrums 800 apgr./min.
 Speed 20' (Ātrums 20') 30°C	2,5 kg	Ātras mazgāšanas programma veļai, ko nepieciešams tikai atsvaidzināt.
 IonWash 59' (Mazgāšana ar joniem 59') 40°C	4 kg	Šī programma ir paredzēta vidēji netīras veļas mazgāšanai 40°C temperatūrā. Jonizēta gaisa izmantošana uzlabo mazgāšanas rezultātu, un 59 minūšu laikā mazgāšanas cikls tiek pabeigts.

* Maksimālā slodze (MAKS.)

** Pusslodze (1/2)

/ Jebkāda slodze (0 kg – MAKS. kg)

-- Mazgāšana ar aukstu ūdeni



Programma	Maks. daudz.	Programmas apraksts
 Steril tub (Paštīrīšanas programma)	0 kg	Šo mazgāšanas programmu lieto veļas tvertnes tīrīšanai un veļas mazgāšanas līdzekļu atlieku un baktēriju likvidēšanai. Lai atlasītu programmu, pagrieziet programmu izvēles pogu ka kreisi vai pa labi līdz pozīcijai Steril tub (Paštīrīšanas programma)  . Citas papildu funkcijas nav iespējams atlasīt. Veļas tvertnei jābūt tukšai. Varat pievienot nedaudz destilēta (spirta) etiķa (apm. 2 dl) vai sodas bikarbonāta (1 ēd. k. vai 15 g). Šo programmu ir ieteicams ieslēgt vismaz reizi mēnesī.
 Rinse/Softening (Skalošana/Mikstināšana) (Nepilna programma)	/	Izmazgātās veļas mikstināšana, cietināšana vai piesūcināšana. Var izmantot arī kā skalošanas programmu, nepievienojot veļas mikstinātāju. Programmu pabeidz ar papildu skalošanu. Atlasot papildu funkciju, varat izvēlēties arī WATER+ (ŪDENS+) (AUGSTS ŪDENS LĪMENIS).
 Spin/Drain (Cetrifugēšana) (Centrifugēšanas ātrums/ Ūdens notice) (Nepilna programma)	/	Lietojiet programmu, ja vēlaties veļu tikai cetrifugēt. Ja vēlaties izsūknēt no veļas mazgājamās mašīnas ūdeni, piespiediet pogu SPIN (CETRIFUGĒŠANA) (11) un atlasiet (ūdens notice)  .
 Sports (Sporta apģērbi) 30°C - 40°C	3,5 kg	Nedaudz netīri sporta apģērbi no kokvilnas, mikrošķiedrām vai sintētikas šķiedrām; zemāks cetrifugēšanas ātrums un īss pēdējais cetrifugēšanas cikls.
 Eco 40-60	* MAKS.	Mazgāšanas cikls, kas spēj izmazgāt vidēji netīru kokvilnas veļu, kura jāmazgā 40°C vai 60°C temperatūrā.
 Allergy care (Pretalerģiju programma) 40°C - 90°C	** (1/2)	Mazgāšanas programma automātiski pielāgo pamata mazgāšanas ilgumu un skalošanas reīžu skaitu atkarībā no veļas daudzuma mašīnā. Lietojiet to nedaudz netīrai veļai. Nav iespējams iestatīt papildu programmas iestatījumus.
 Auto wash (Automātiskā mazgāšanas programma) 30°C	* MAKS.	Pralni program avtomatsko prilagodi dolžino glavnega pranja in število izpiranj glede na količino perila v stroju. Uporablajte ga za manj umazano perilo. Dodatnih programskih nastavitev ni možno izbrati.

* Maksimālā slodze (MAKS.)

** Pusslodze (1/2)

/ Jebkāda slodze (0 kg – MAKS. kg)

-- Mazgāšana ar aukstu ūdeni

Programma		Maks. daudz.	Programmas apraksts
	Stain Organic (Asins traipiem) 30°C - 90°C	* MAKS.	Lietojiet šo programmu tālāk norādīto traipu veidu tīrīšanai: asins, olas, mannas vai kviešu putras, karija, kosmētikas, saldējuma, piena kokteiļa, kartupeļu biezeņa un pudiņa traipiem.
	Stain Fruits (Augļu traipiem) 30°C - 90°C	* MAKS.	Lietojiet šo programmu tālāk norādīto traipu veidu tīrīšanai: tomātu mērces vai pastas, sarkanvīna, augļu konservu, vīnogu, bērnu pārtikas, zemeņu, ķiršu, spinātu, pesto, apelsīnu sulas un čili mērces traipiem.
	Stain Coffee (Kafijas traipiem) 30°C - 90°C	* MAKS.	Lietojiet šo programmu tālāk norādīto traipu veidu tīrīšanai: kafijas, tējas, šokolādes, saldumu, mašīnēļas, majonēzes, zāles, dubļu, kokakolas, sodrēju, apavu krēma, zobu pastas, sviesta un salātu mērces traipiem.

* Maksimālā slodze (MAKS.)

** Pusslodze (1/2)

/ Jebkāda slodze (0 kg – MAKS. kg)

-- Mazgāšana ar aukstu ūdeni

☼ Veļas pulveri vai šķidro mazgāšanas līdzekli pievienojiet atbilstoši ražotāja norādījumiem, ņemot vērā mazgāšanas temperatūru, mazgāšanas programmu, veļas netīrības pakāpi un ūdens cietību.

☼ Maksimālais veļas daudzums kg (kokvilnas programmai) ir norādīts datu plāksnītē, kas piestiprināta zem veļas mašīnas durvīm (skat. nodaļu »VEĻAS MAZGĀJAMĀS MAŠĪNAS APRAKSTS/Tehniskā informācija«).

☼ Maksimālais vai nominālais veļas daudzums attiecas uz veļu, kas sagatavota saskaņā ar IEC 60456 standartu.

☼ Lai iegūtu labāku mazgāšanas rezultātu, mēs iesakām kokvilnas programmas izmantošanas laikā piepildīt veļas tvertni par ne vairāk kā 2/3 tilpuma.

4. POSMS: IESTATĪJUMU IZVĒLE

Parasti programmām ir norādīti pamatiestatījumi, tomēr šos iestatījumus var izmainīt.

Noregulējiet iestatījumus, piespiežot attiecīgās funkcijas pogu (pirms pogas (3) SĀKT/PAUZĒT piespiešanas).

Funkcijas, kuras ar izvēlēto mazgāšanas programmu nevar izmanīt, ir iegaismotas daļēji (blāvākas). Dažās programmās nav iespējams izmantot atsevišķus iestatījumus. Šādi iestatījumi netiks iegaismoti, un, piespiežot pogu, tā mirgos (skatiet FUNKCIJU TABULU).

Atlasītās programmas funkciju iegaismošanas apraksts:

- **Iegaismota** (Pamata/standarta iestatījums);
- **Blāva** (Funkcijas, kuras iespējams regulēt) un
- **Neiegaismota** (Funkcijas, kuras nav iespējams atlasīt).

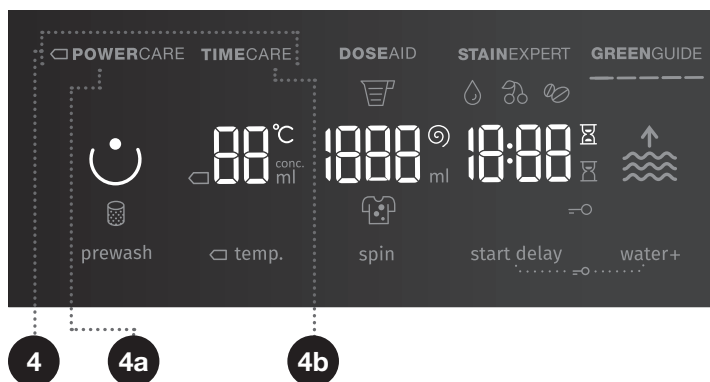

4

MAZGĀŠANAS REŽĪMS

NORMALCARE (LAIKATAUPIŠANA) (Pamata/standarta iestatījums)

☐ **POWERCARE** (4a) (Šis režīms ietaupīs elektrību, būs ilgāks mazgāšanas laiks un zemāks ūdens patēriņš.)

Izvēlētā mazgāšanas režīma poga ir iegaismota.

TIMECARE (LAIKATAUPIŠANA) (4b) (Šis režīms ietaupīs laiku, jo programma ir īsāka, bet izmantos vairāk ūdens.)

Lietojot Cotton (Kokvilnas) programmu, mēs iesakām piepildīt veļas tvertni līdz pusei.

DOSEAID

Izmantojot (5) **DOSEAID** funkciju, veļas mazgāšanas mašīna atbilstoši izvēlētajiem iestatījumiem ieteiks piemērotāko veļas pulvera vai šķidrā mazgāšanas līdzekļa daudzumu. Ieteicamais veļas pulvera vai šķidrā mazgāšanas līdzekļa daudzums ir atkarīgs no šādiem faktoriem:

- **Ūdens cietības** (pieejami šādi iestatījumi: mīksts, vidējs, ciets). Standarta iestatījums ir vidējas cietības ūdens, bet lietotājs var to pielāgot. Skatiet nodaļu »PĀRTRAUKŠANA UN PROGRAMMAS MAIŅA/Personīgo iestatījumu izvēle«); Lai nodrošinātu pareizu funkcijas (5) **DOSEAID** darbību, mēs iesakām iestatīt pareizo ūdens cietības līmeni.
- **Izvēlētā veļas mazgāšanas programma;**
- **Veļas daudzums** (slodze) – veļas mazgāšanas mašīna nosver veļu katru reizi, kad lietojat funkciju **DOSEAID** (5) un
- **Veļas netīrības pakāpe ir** (pieejami trīs veļas netīrības līmeņi: pirmais līmenis (nedaudz netīra veļa); otrais līmenis (vidēji netīras veļas līmenis) un trešais līmenis (loti netīra veļa).

Lai nodrošinātu funkcijas (5) **DOSEAID** pareizu darbību, vispirms jāveic 2. POSMS (veļas sagatavošana, veļas mazgājamās mašīnas ieslēgšana un veļas ievietošana veļas mašīnā) un 3. POSMS (veļas mazgāšanas programmas izvēle).

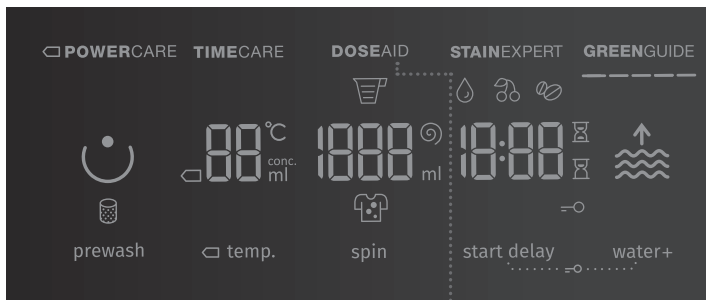

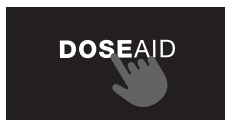



1. Ieslēdziet funkciju, piespiežot uz pozīcijas (5) **DOSE AID**. Ieslēdzot funkciju **DOSE AID** (5), iegaismojas zīme (5) **DOSE AID**.

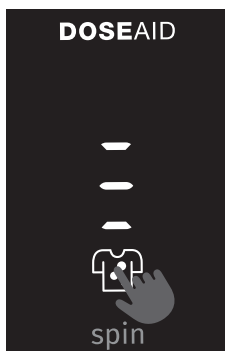

2. Ieslēdzot funkciju **DOSE AID** (5), iegaismosies simbols  un otrais līmenis (vidēji netīra veļa).



3. Piespiediet simbolu , lai iestatītu atbilstošo veļas netīrības līmeni (piemēram, iestatiet trešo līmeni (loti netīra veļa) vai pirmo līmeni (nedaudz netīra veļa)).

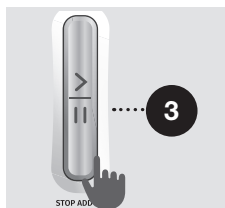

4. Piespiediet pogu (3) **SĀKT/PAUZĒT**. Veļas mazgājamā mašīna sāks mērīt veļas mazgāšanas tvertnē ievietotās veļas daudzumu.



5. Mērīšanas process tiek norādīts, displeja blokā pārmaiņus mirgojot indikatora lampiņām.



6. Pamatojoties uz veļas mazgāšanas tvertnē izmērītā veļas daudzuma un citiem iestatījumiem, displeja blokā tiks norādīts ieteicamais veļas pulvera vai šķidrā mazgāšanas līdzekļa daudzums [ml]. Kreisās puses displeja bloks norādīs ieteicamo koncentrēta mazgāšanas līdzekļa daudzumu, un labās puses displeja bloks norādīs ieteicamo nekoncentrēta mazgāšanas līdzekļa daudzumu.

☹️ Lai uzzinātu, vai jūsu veļas pulveris vai šķidrā veļas mazgāšanas līdzeklis ir koncentrēts vai arī nav, pārbaudiet norādes uz veļas mazgāšanas līdzekļa iepakojuma.

☹️ Lai noteiktu koncentrēta vai nekoncentrēta veļas pulvera vai šķidrā veļas mazgāšanas līdzekļa daudzumu, vēlreiz piespiediet pozīciju (5) **DOSE AID**.

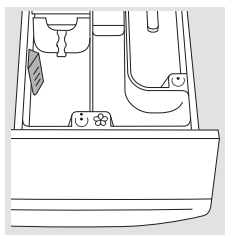

7. Pievienojiet dozēšanas tvertnē ieteicamo veļas pulvera vai šķidrā veļas mazgāšanas līdzekļa daudzumu ☹️. Precīzai devai izmantojiet veļas pulvera vai šķidrā mazgāšanas līdzekļa **Līmeņa indikatoru** (skat. nodaļu »IETEIKUMI PAR MAZGĀŠANU UN VEĻAS MAZGĀJAMĀS MAŠĪNAS EKONOMISKU LIETOŠANU«).





8. Piespiediet sarkanās krāsas simbolu ☹️ veļas pulvera vai šķidrā veļas mazgāšanas līdzekļa izmantošanai vai pagaidiet 5 sekundes, lai atgrieztos pie sākotnējās izvēlnes (izvēlētā mazgāšanas programma). Lai atgrieztos pie ieteiktā veļas pulvera vai šķidrā veļas mazgāšanas līdzekļa, vēlreiz piespiediet sarkanās krāsas simbolu ☹️.



Lai izmainītu kādu no iestatījumiem (mazgāšanas programma, ūdens cietība, veļas netīrības pakāpe, veļas daudzums u.c.) pēc tam, kad tiek parādīts ieteicamais veļas pulvera vai šķidrā veļas mazgāšanas līdzekļa daudzums, veļas mazgājamā mašīna vispirms jāizslēdz (poga (1) **IESLĒGT/IZSLĒGT/ATIESTATĪT**) un pēc tam atkal jāieslēdz.

Lai ieslēgtu veļas mazgāšanas programmu, piespiediet pogu (3) **SĀKT/PAUZĒT**.

STAINEXPERT (TRAIPU VEIDI)

Izmantojiet šo funkciju, lai iztīrītu dažādus traupu veidus, lietojot tiem īpaši paredzētus traupu tīrītājus (tikai programmām Cotton Black (Melnā kokvilna), Cotton color (Krāsaina kokvilna) un Cotton white (Balta kokvilna)). Lietotājs var izvēlēties no traupu tīrīšanas programmām, kas darbojas 30°C, 40°C, 60°C un 90°C temperatūrā.

 ORGANIC (ASINIS)	 FRUITS (AUGĻI)	 COFFEE (KAFIJA)
asinis	tomātu mērce (pasta)	kafija
olas	sarkanvīns	tēja
manna/kviešu putra	augļu konservi	šokolāde
karijs	vīnogas	sviedri
kosmētika	zīdaiņu pārtika	mašīneļļa
saldējums	lūpu krāsa	majonēze
piena kokteilis	zemenes	zāle
kartupeļu biezenis	ķirši	dubļi
puķiņš	spināti	kokakola
	pesto	sodrēji
	apelsīnu sula	apavu krēms
	čili mērce	zobu pasta
		sviests
		salātu mērce

Ja izvēlaties traupu veidu FRUITS (AUGĻI) vai ORGANIC (ASINIS), pievienojiet veļas pulveri vai šķidro veļas mazgāšanas līdzekli gan mazgāšanas līdzekļa dozētāja mērcēšanas , gan pamata mazgāšanas  nodalījumā. Skatiet nodaļu »IETEIKUMI MAZGĀŠANAI UN VEĻAS MAZGĀJAMĀS MAŠĪNAS EKONOMISKAI LIETOŠANAI«.

Traupu veids (simbols) tiks attēlots displejā (zem pozīcijas).

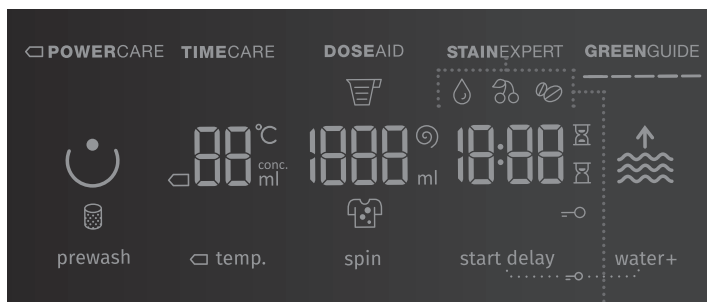

10

TEMP. (MAZGĀŠANAS TEMPERATŪRA)

Izvēlētās programmas temperatūras maiņa.

Katrai programmai ir priekšiestatīta temperatūra, ko var izmainīt, piespiežot (10) pozīciju **TEMP. (MAZGĀŠANAS TEMPERATŪRA)**. (-- norāda mazgāšanu aukstā ūdenī)

Temperatūra tiek norādīta displeja blokā virs pogas.

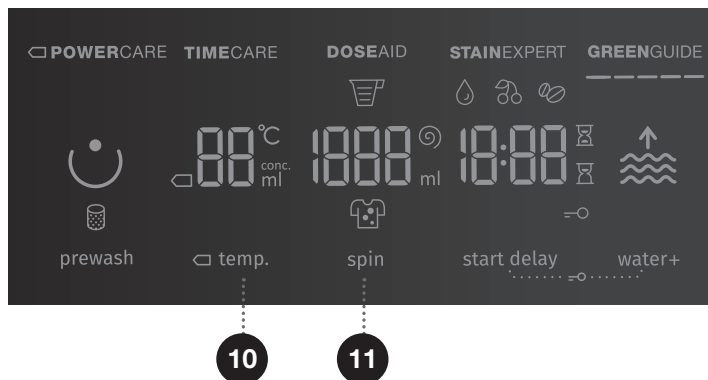

11

SPIN (CENTRIFUGĒŠANA) (CENTRIFUGĒŠANAS ĀTRUMS/ŪDENS NOTECE/SŪKŅA APTURĒŠANA)

Centrifugēšanas ātruma regulēšanai. Izmantojot priekšiestatītu vai atlasītu centrifugēšanas ātrumu, displeja blokā būs iegaismots simbols .

Izvēloties ūdens izvadi, bet neizvēloties centrifugēšanu, displeja blokā tiks parādīts simbols .

Izvēloties funkciju »Sūkņa apturēšana«, displejā tiks parādīts simbols .

Ja jums nav iespējams izņemt veļu no veļas mazgājamās mašīnas tūlīt pēc mazgāšanas programmas beigām, atlasiet funkciju »Sūkņa apturēšana«

, ja vēlaties, lai veļa pēc pēdējā skalošanas cikla paliktu iemērcta ūdenī, neļaujot tai saburzīties. Jūs varat iestatīt vajadzīgo centrifugēšanas ātrumu. Lai turpinātu programmu, piespiediet iegaismoto pogu (3) **SĀKT/PAUZĒT**. Tiks izvadīts (izsūknēts) ūdens, un tiks ieslēgts pēdējais centrifugēšanas cikls.



BĒRNU DROŠĪBAS FUNKCIJA

Drošības funkcija. Lai aktivizētu bērnu drošības funkciju, vienlaikus piespiediet pozīcijas (12) **START DELAY** (AIZTURĒTĀ IESLĒGŠANA) un (14) **WATER+ (ŪDENS+)** (AUGSTS ŪDENS LĪMENIS) un vismaz trīs sekundes turiet tās piespiestas. Izvēli apstiprinās skaņas signāls un signāllindikators (tiks iegaismots simbols =○ (13)). Lai izslēgtu bērnu drošības funkciju, atkārtojiet darbību. Bērnu drošības funkcijas darbības laikā nav iespējams mainīt programmas, iestatījumus vai papildu funkcijas. Bērnu drošības funkcija darbojas arī pēc veļas mazgājamās mašīnas izslēgšanas. Drošības apsvērumu dēļ bērnu drošības režīms pieļauj veļas mazgājamās mašīnas izslēgšanu, izmantojot pogu (1) IESLĒGT/IZSLĒGT/ATIESTATĪT. Lai izvēlētos jaunu programmu, ir jāizslēdz bērnu drošības funkcija.

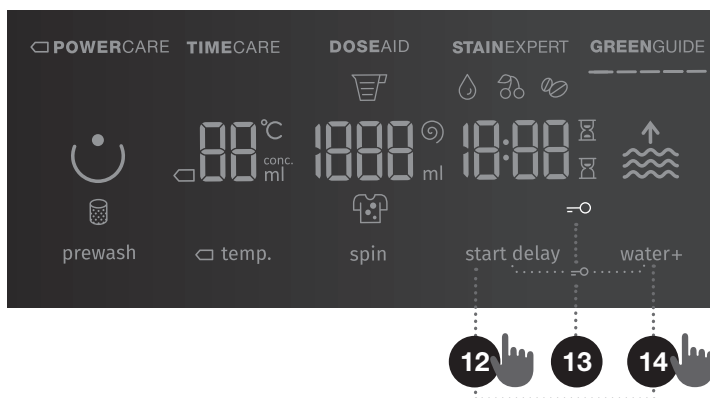

START DELAY (AIZTURĒTĀ IESLĒGŠANA)

Izmantojiet šo funkciju, lai sāktu mazgāšanu pēc noteikta laika. Piespiediet pozīciju (12) **START DELAY** (AIZTURĒTĀ IESLĒGŠANA). Displeja blokā tiks parādīts --- (12a). Piemēram, ja izvēlaties programmu, kuras ilgums ir 2:39, displeja blokā tiks norādīts laiks, un blakus norādei tiks iegaismots simbols  (12b).

Ja ir izvēlēta funkcija (12) **START DELAY** (AIZTURĒTĀ IESLĒGŠANA), tiks iegaismots simbols  (12c).

Piespiežot pozīciju (12) **START DELAY** (AIZTURĒTĀ IESLĒGŠANA), jūs varat regulēt laiku ar 30 minūšu intervālu līdz pat 6 stundām un ar 1 stundas intervālu līdz pat 24 stundām.

Ja 5 sekundes netiks piespiesta neviena pozīcija, tiks parādīts faktiskais mazgāšanas laiks. Lai mazgāšanas programmas beigās atkal iestatītu laiku, piespiediet pozīciju (12) **START DELAY** (AIZTURĒTĀ IESLĒGŠANA). Funkcija tiek ieslēgta, piespiežot pogu (3) SĀKT/PAUZĒT.

Veļas mazgāšanas mašīna sāk iestsatītā laika atskaiti. Kad laika atskaite sasniegs nulli, tiks automātiski tiks ieslēgta izvēlēta mazgāšanas programma.

- Lai pārtrauktu vai mainītu aizturētās ieslēgšanas ilgumu, piespiediet pogu (1) IESLĒGT/IZSLĒGT/ATIESTATĪT un turiet to piespiestu. Piespiediet pozīciju (12) **START DELAY** (AIZTURĒTĀ IESLĒGŠANA), lai izvēlētos citu aizturētās ieslēgšanas laiku, un apstipriniet izvēli, piespiežot pogu (3) SĀKT/PAUZĒT.
- Lai ātri atceltu aizturēto ieslēgšanu, piespiediet pozīciju (12) **START DELAY** (AIZTURĒTĀ IESLĒGŠANA) un trīs sekundes turiet piespiestu. Mazgāšanas programma atsāks darbu.
- Ja aizturētās ieslēgšanas laikā tiek traucēta elektroenerģijas padeve, piespiediet pogu (3) SĀKT/PAUZĒT, lai turpinātu aizturētās ieslēgšanas laika atskaiti.

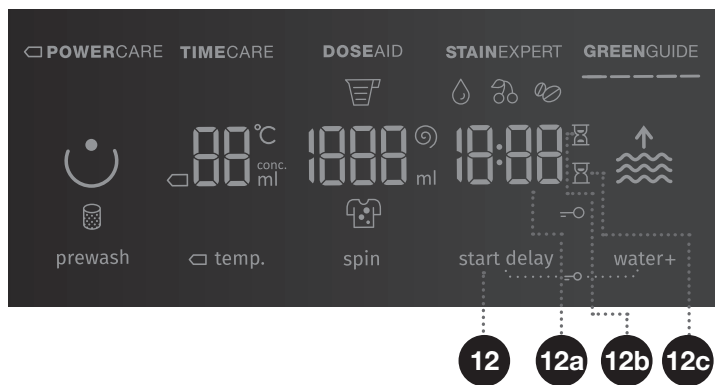

5. POSMS: PAPILDU FUNKCIJU IZVĒLE

☼ Ieslēdziet/izslēdziet funkcijas, piespiežot izvēlēto funkciju (pirms pogas (3) SĀKT/PAUZĒT piespiešanas).

☼ Atsevišķās programmās dažus iestatījumus nav iespējams izmantot. Izmantojot šādus iestatījumus, atskanēs skaņas signāls un gaisma uz pogas neiedegsies vai, piespiežot pogu, mirgos (skatiet FUNKCIJU TABULU).

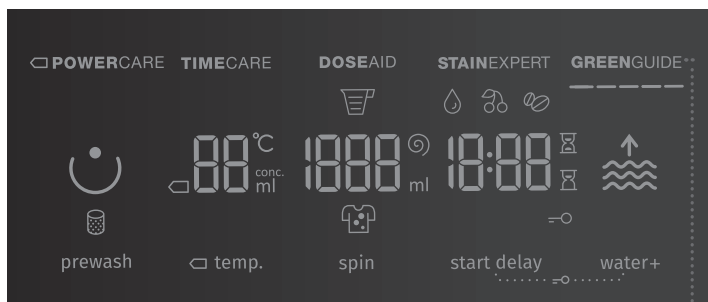

7

GREENGUIDE

Parāda informāciju par to, cik ekonomisks ir konkrētais veļas mazgājamās mašīnas iestatījums.

GREENGUIDE

GREENGUIDE parāda ūdens un elektrības patēriņu, pamatojoties uz izvēlēto programmu un papildu funkcijām vai iestatījumiem. Jo vairāk iegaismotu simbolu, jo ekonomiskāks ir jūsu izvēlētais iestatījums un zemāks ūdens un elektrības patēriņš.

GREENGUIDE

GREENGUIDE parāda mazāk ekonomisku veļas mazgāšanas iestatījumu ar augstāku ūdens un elektrības patēriņu.

☼ Funkcija **GREENGUIDE** piedāvā izvēlēto mazgāšanas programmu un papildu mazgāšanas funkciju elektrības vērtību kontroli. Izvēloties dažādus iestatījumus, lietotājs var ietaupīt uz ūdens un elektrības patēriņu (piem., lietojot funkciju □ **POWERCARE**).

8

PREWASH ☺ (PRIEKŠMAZGĀŠANA)

Ļoti netīras veļas mazgāšanai, it īpaši ar grūti tīrāmiem traipiem.

☺ Izvēloties PRIEKŠMAZGĀŠANU, pievienojiet veļas mazgāšanas līdzekli priekšmazgāšanas līdzekļa nodalījumā ☺.

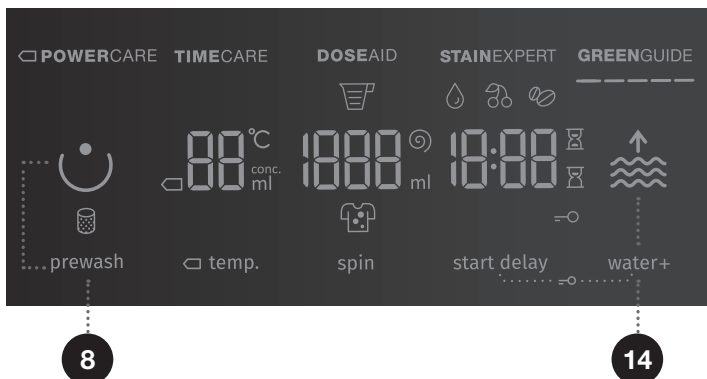

14

WATER+ (ŪDENS+) (AUGSTS ŪDENS LĪMENIS)

Veļa tiek mazgāta augstākā ūdens līmenī (2 līmeņi) un ar papildu skalošanu.



Pamata/standarta iestatījums



1. līmenis – augstāks ūdens līmenis









2. līmenis – augstāks ūdens līmenis ar papildu skalošanas ciklu







☺ Kad veļas mazgājamā mašīna ir izslēgta, visas papildu funkcijas atgriežas pie saviem pamata vai standarta iestatījumiem, izņemot skaņas signāla iestatījumu.

☺ Ja esat iestatījis **START DELAY** (AIZTURĒTĀ IESLĒGŠANA) funkciju un lietojat šķidro mazgāšanas līdzekli, neiesakām iestatīt programmu bez priekšmazgāšanas ciklu.

FUNKCIJU TABULA

Programmas		Temp. [°C]	NORMAL CARE (pamata/standarta iestatījums)	POWER CARE	TIME CARE (LAIKATAUPIŠANA)	WATER+ (ŪDENS+) (AUGSTS ŪDENS LĪMENIS)	DOSE AID	STAIN EXPERT (TRAIPU VEIDI)	GREENGUIDE	PREWASH (PRIEKŠMAZGĀŠANA)	SŪKŅA APTURĒŠANA	SPIN (CENTRIFUGĒŠANA) (CENTRIFUGĒŠANAS ĀTRUMA IESTATĪŠANA)	
	Cotton black (Melnā kokvilna)	40	•		•	•	•	•	•		•	•	
		30	•		•	•	•	•	•		•	•	
	Cotton color (Krāsaina kokvilna)	□ 60		•					•		•	•	
		□ 40		•					•		•	•	
		60	•		•	•	•	•	•	•	•	•	•
		40	•		•	•	•	•	•	•	•	•	•
		30	•		•	•	•	•	•	•	•	•	•
		20	•		•	•	•	•	•	•	•	•	•
		--	•		•	•	•	•	•	•	•	•	•
	Cotton white (Balta kokvilna)	90	•	•	•	•	•	•	•	•	•	•	
		60	•	•	•	•	•	•	•	•	•	•	
		40	•	•	•	•	•	•	•	•	•	•	
	Mix (Jaukta) (Jaukta veļa/ Sintētika)	60	•	•	•	•	•		•	•	•	•	
		40	•	•	•	•	•		•	•	•	•	
		30	•	•	•	•	•		•	•	•	•	
		20	•	•	•	•	•		•		•	•	
		--	•		•	•	•		•		•	•	
	Wool/Handwash (Vilna/Mazgāt ar rokām)	40	•		•	•	•		•		•	•	
		30	•		•	•	•		•		•	•	
		--	•		•	•	•		•		•	•	
	Speed 20' (Ātrums 20')	30	•				•		•		•		
	IonWash 59' (Mazgāšana ar joniem 59')	40	•				•		•		•		

- Iespējams izmantot papildu funkcijas
- Standarta programma
- Mazgāšana ar aukstu ūdeni

Programmas		Temp. [°C]	NORMALCARE (pamata/standarta iestatījums)	☐ POWERCARE	TIMECARE (LAIKATAUPIŠANA)	WATER+ (ŪDENS+) (AUGSTS ŪDENS LĪMENIS)	DOSE AID	STAIN EXPERT (TRAIPU VEIDI)	GREENGUIDE	PREWASH (PRIEKŠMAZGĀŠANA)	SŪKŅA APTURĒŠANA	SPIN (CETRIFUGĒŠANA) (CENTRIFUGĒŠANAS ĀTRUMA IESTATĪŠANA)
	Steril tub (Paštīrīšanas programma)	--	•						•			
	Rinse/Softening (Skalošana/ Mikstināšana) (Nepilna programma)	--	•			•			•		•	•
	Spin/Drain (Cetrifugēšana) (Centrifugēšanas ātrums/ Ūdens notece) (Nepilna programma)	--	•						•			•
	Sports (Sporta apģērbi)	40	•			•	•		•		•	•
		30	•			•	•		•		•	•
	Eco 40-60	-	•				•		•		•	•
	Allergy care (Pretalerģiju programma)	90	•				•		•		•	•
		60	•				•		•		•	•
		40	•				•		•		•	•
	Auto wash (Automātiskā mazgāšanas programma)	30	•				•		•		•	•

• Iespējams izmantot papildu funkcijas

☐ Standarta programma

-- Mazgāšana ar aukstu ūdeni

LAIKA OPTIMIZĒŠANA PROGRAMMU IZPILDES LAIKĀ

Mazgāšanas programmas sākuma posmā veļas mazgājamā mašīna izmanto modernu tehnoloģiju veļas daudzuma noteikšanai. Pēc slodzes noteikšanas veļas mazgājamā mašīna pielāgo programmas ilgumu.

6. POSMS: VEĻAS MAZGĀŠANAS PROGRAMMAS IESLĒGŠANA

Piespiediet pogu (3) **SĀKT/PAUZĒT**.

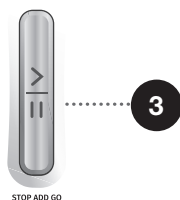

Uz displeja bloka ir norādīti atlasītie **MAZGĀŠANAS REŽĪMS**, **TEMP.** (MAZGĀŠANAS TEMPERATŪRA), **SPIN (CETRIFUGĒŠANA)** (CENTRIFUGĒŠANAS ĀTRUMS/ŪDENS NOTECE/SŪKŅA APTURĒŠANA) un **LĪDZ PROGRAMMAS BEIGĀM ATLIKUŠAIS LAIKS** vai **START DELAY** (AIZTURĒTĀ IESLĒGŠANA) (ja izvēlēts).

Tiks iegaismoti atlasīto funkciju simboli.

Pēc pogas (3) **SĀKT/PAUZĒT** piespiešanas var koriģēt centrifugēšanas ātrumu (izņemot, ja darbojas Steril tub (Paštīrīšanas programma) un **SPIN (CETRIFUGĒŠANA)** (CENTRIFUGĒŠANAS ĀTRUMS/ŪDENS NOTECE/SŪKŅA APTURĒŠANA)) un ir iespējams ieslēgt vai izslēgt bērnu drošības funkciju, bet pārējos iestatījumus nav iespējams izmainīt.

☹️ Ja displejā sākas mirgošana, tas nozīmē, ka ir atvērtas veļas mazgājamās mašīnas durtiņas vai arī tās nav pareizi aizvērtas. Lai atsāktu mazgāšanas programmu, aizveriet durtiņas un pēc tam piespiediet pogu (3) **SĀKT/PAUZĒT**.

7. POSMS: MAZGĀŠANAS PROGRAMMAS NOMAĪŅA VAI MANUĀLA (FIZISKI IZDARĪTA) ATCELŠANA

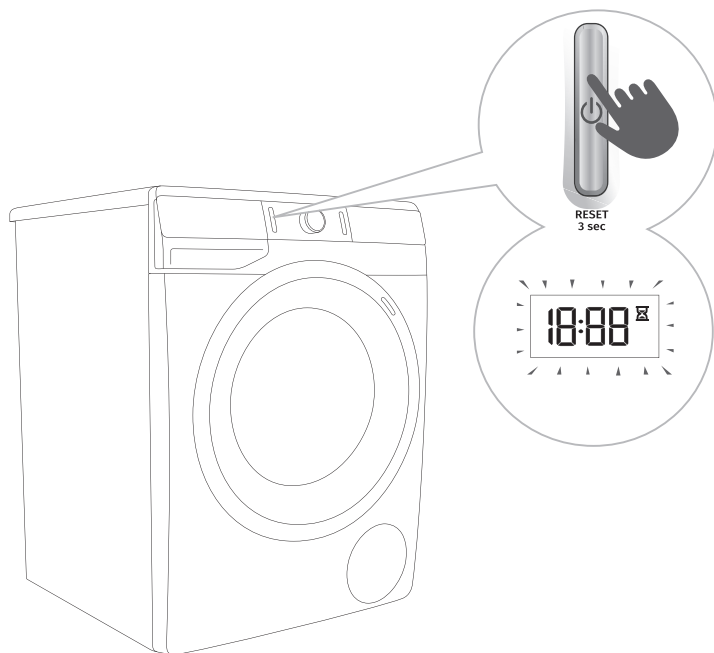

1 Lai apturētu un atceltu mazgāšanas programmu, piespiediet pogu (1) IESLĒGT/IZSLĒGT/ATIESTATĪT un turiet to piespiestu ilgāk par 3 sekundēm.

2 Ja uz displeja bloka mirgo līdz programmas beigām atlikušais laiks, mazgāšanas programma **uz laiku tiek iepauzēta** . Vienlaikus veļas mazgājamās mašīnas sūkņi izsūknēs ūdeni no veļas mazgāšanas tvertnes. Ūdens izsūkņēšanas laikā veļas mazgājamās mašīnas durvis nebūs bloķētas. Ja veļas mazgājamajā mašīnā būs karsts ūdens, veļas mašīna to automātiski atdzesēs un izsūkņēs/izvadīs ārā.

8. POSMS: MAZGĀŠANAS PROGRAMMAS BEIGAS

Veļas mazgāšanas mašīna norādīs par mazgāšanas programmas beigām ar skaņas signālu, un līdz laikam, kad mašīna pārslēgsies gaidīšanas režīmā vai izslēgsies, displejā tiks parādīts uzraksts »End«. Pēc 5 minūtēm uzraksts »End« nodzīsīs.



1. Atveriet veļas mazgājamās mašīnas durtiņas.
2. Izņemiet veļu no trumuļa.
3. Noslaukiet durvju gumijas paplāksni un stiklu.
4. Aizveriet durtiņas!
5. Aizgrieziet ūdens padeves krānu.
6. Izslēdziet veļas mazgājamo mašīnu (piespiediet pogu (1) IESLĒGT/IZSLĒGT/ATIESTATĪT).
7. Atvienojiet elektrības vadu no kontaktligzdas.

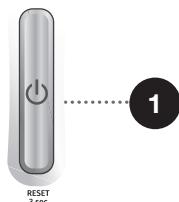

PĀRTRAUKŠANA UN PROGRAMMAS MAIŅA

MANUĀLA PĀRTRAUKŠANA

Lai apturētu un atceltu mazgāšanas programmu, piespiediet pogu (1) **IESLĒGT/IZSLĒGT/ATIESTATĪT** un turiet to piespiestu ilgāk par 3 sekundēm. Displejā mirgos signāлиндикатори. Vienlaikus veļas mazgājamās mašīnas sūkņi izsūknēs ūdeni no veļas mazgāšanas tvertnes. Ūdens izsūknēšanas laikā veļas mazgājamās mašīnas durvis nebūs bloķētas. Ja veļas mazgājamajā mašīnā būs karsts ūdens, veļas mašīna to automātiski atdzesēs un izsūknēs/izvadīs ārā.

PERSONĪGIE IESTATĪJUMI

Katrai mazgāšanas programmai var izmainīt arī pamata vai standarta iestatījumus. Izvēloties programmu un papildu funkcijas, šādu kombināciju var saglabāt, piespiežot pogu (3) **SĀKT/PAUZĒT** un piecas sekundes turot to piespiestu Kad mazgāšanas programma būs saglabāta, iemirgosies visi indikatoru. Programma tiks saglabāta līdz brīdim, kad to izmainīs, izmantojot tādu pašu darbību. Uz displeja tiks parādīts **S C**.

Programma tiks saglabāta līdz brīdim, kad to izmainīs, izmantojot tādu pašu darbību kārtību. Personīgos iestatījumus var atiestatīt arī uz lietotāja izvēlnē iekļautajiem rūpnīcas iestatījumiem.

PERSONĪGO IESTATĪJUMU IZVĒLNE

Ieslēdziet veļas mazgājamo mašīnu, piespiežot pogu (1) **IESLĒGT/IZSLĒGT/ATIESTATĪT**. Lai atvērtu personīgo iestatījumu izvēlni, vienlaikus piespiediet pozīcijas (11) **SPIN (CENTRIFUGĒŠANA)** (CENTRIFUGĒŠANAS ĀTRUMS/ŪDENS NOTECE/SŪKŅA APTURĒŠANA) un (14) **WATER+ (ŪDENS+)** (AUGSTS ŪDENS LĪMENIS). Displeja blokā iegaismosies **POWERCARE, TIMECARE (LAIKATAUPIŠANA), DOSEAID, STAINEXPERT (TRAIPU VEIDI)** un **GREENGUIDE** indikatoru lampiņas. LED displejā tiks parādīts cipars »1«, kas norāda iestatījumu funkciju. Lai izvēlētos funkciju, kas jāizmaina, grieziet programmas selektora pogu (2) pa kreisi vai pa labi.

Lai apstiprinātu vēlamās funkcijas un attiecīgos iestatījumus, piespiediet pozīciju **TEMP.** (MAZGĀŠANAS TEMPERATŪRA). Lai atgrieztos soli atpakaļ, piespiediet pozīciju (8) **PREWASH** (PRIEKŠMAZGĀŠANA). Ja 20 sekunžu laikā vēlamie iestatījumi netiks atlasīti, programma automātiski atgriezīsies pie galvenās izvēlnes.

Cipars »1« norāda **Skaņas signāla skaļuma** iestatījumu. Skaņas signālu var uzstādīt četrus līmeņos (»0« nozīmē, ka skaņa ir izslēgta, »1« nozīmē, ka ir aktivizēta pogu skaņa; »2« nozīmē vāju skaļumu un »3« nozīmē stipru skaļumu. Izvēlieties skaļuma līmeni, pagriežot programmu izvēles pogu (2) pa kreisi vai pa labi. Zemākais iestatījums nozīmē, ka skaņas signāls ir izslēgts.

Cipars »2« norāda **Ūdens cietības** iestatījumu. Ūdens cietību var iestatīt trīs līmeņos. Lai izvēlētos ūdens cietības līmeni, pagriežiet programmu izvēles pogu (2) pa kreisi vai pa labi un izvēlieties starp mīkstu (2:1), vidēju (2:2) un cietu (2:3) ūdeni.

☼ Lai nodrošinātu pareizu funkcijas (5) **DOSEAID** darbību, mēs iesakām iestatīt pareizo ūdens cietības līmeni.

Cipars »3« norāda **Personīgās programmas** iestatījumu iestatīšanu uz rūpnīcas standarta iestatījumiem.

POGA »PAUZĒT«

Veļas mazgāšanas programmu vienmēr var apturēt, piespiežot pogu (3) **SĀKT/PAUZĒT**. Ja uz displeja bloka mirgo līdz programmas beigām atlikušais laiks, mazgāšanas programma **uz laiku tiek iepauzēta** ☹. Ja veļas mazgāšanas tvertnē nav ūdens un ūdens temperatūras nav pārāk augsta, durtiņas pēc noteikta laika posma atbloķēsies, un tās būs iespējams atvērt. Lai atsāktu mazgāšanas programmu, vispirms aizveriet durtiņas, un pēc tam piespiediet pogu (3) **SĀKT/PAUZĒT**.

VEĻAS IEVIETOŠANA/IZŅEMŠANA VEĻAS MAZGĀJAMĀS MAŠĪNAS DARBĪBAS LAIKĀ – STOP ADD GO+

Pēc noteikta laika posma veļas mazgājamās mašīnas durtiņas var atvērt, ja ūdens līmenis un temperatūra ir zem iepriekš noteikta pieļaujamā līmeņa.

Durtiņu elektroniskais fiksators tiek atlaists un veļas mazgājamās mašīnas durtiņas ir iespējams atvērt, ja ir ievēroti tālāk minētie nosacījumi:

- veļas mazgāšanas tvertnē jābūt atbilstoši ūdens temperatūrai,
- ūdens līmenim veļas mazgāšanas tvertnē jābūt zemākam par noteiktu līmeni.

Lai programmas darbības laikā veļas mazgājamajā mašīnā pievienotu veļu vai no tās izņemtu veļu, veiciet tālāk norādītās darbības.

1. Piespiediet pogu (3) **SĀKT/PAUZĒT**.
2. Ja ir ievēroti visi nosacījumi elektroniskā durtiņu fiksatora atļaišanai, ir iespējams atvērt veļas mazgājamās mašīnas durtiņas un veļas mazgāšanas tvertnē pievienot veļu vai izņemt veļu no tvertnes:
 - Ja ūdens līmenis veļas mazgāšanas tvertnē ir virs noteikta līmeņa, par to norādīs mirgojošs simbols **WATER+ (ŪDENS+)** ☹ (AUGSTS ŪDENS LĪMENIS). Piespiežot pozīciju **WATER+ (ŪDENS+)** (AUGSTS ŪDENS LĪMENIS), ūdens no veļas mazgāšanas tvertnes tiks izsūkņēts līdz līmenim, kas ļauj atbrīvot durtiņu bloķētāju. Pēc tam varat atvērt veļas mazgājamās mašīnas durtiņas un vai nu ievietot veļu mazgāšanas tvertnē, vai izņemt no tās.
 - Ja ūdens temperatūra mazgāšanas tvertnē ir virs noteiktā līmeņa, par to norādīs mirgojošā **POWERCARE** funkcija. Šādā gadījumā pagaidiet, līdz ūdens mazgāšanas tvertnē atdziest. Kad ūdens ir atdzisis līdz piemērotai temperatūrai, **POWERCARE** funkcija pārtrauks mirgot, un tiks atbrīvots durtiņu bloķētājs. Pēc tam varat atvērt veļas mazgājamās mašīnas durtiņas un vai nu ievietot veļu mazgāšanas tvertnē, vai izņemt no tās.
3. Aizveriet veļas mazgājamās mašīnas durtiņas!
4. Piespiediet pogu (3) **SĀKT/PAUZĒT**.

Mazgāšanas programma atsāks darbību.

☹ Ja mazgāšanas laikā tiek pievienots ievērojams veļas daudzums, ir iespējams, ka veļa netiks izmazgāta pietiekami kvalitatīvi, jo sākotnēji veļas mazgājamā mašīna konstatēja zemāku veļas svaru un pievienoja mazāku ūdens daudzumu. Nepietiekams ūdens daudzums attiecībā pret veļas daudzumu var izraisīt arī veļas bojāšanu (sausas veļas berzēšanos), un mazgāšanas laiks var kļūt ilgāks.

☼ Veļas mazgāšanas ilguma atskaitīšana tiks atsākta no punkta, kurā veļas mazgāšanas programma tika pārtraukta.

KĻŪMES

Kļūmes vai traucējumu gadījumā programma tiks pārtraukta.

Par notikušo brīdinās mirgojošs signāлиндикаторs un skaņas signāls (skatīt nodaļu TRAUCĒJUMMEKLĒŠANAS TABULU), un displejā tiks norādīta kļūme (E:XX).

ELEKTROAPGĀDES TRAUCĒJUMI

Elektroapgādes traucējumu gadījumā veļas mazgāšanas programma tiek pārtraukta. Kad elektrības padeve ir atjaunota, displeja blokā tiks parādīts uzraksts »PF« (Elektroenerģijas padeves traucējumi).

Lai atsāktu veļas mazgāšanas programmu, piespiediet pogu (3) **SĀKT/PAUZĒT**.

Aizturēšanas laiks netiks atiestatīts.

Veļas mazgāšanas ilguma atskaitīšana tiks atsākta no punkta, kurā veļas mazgāšanas programma tika pārtraukta.

DURTIŅU MANUĀLA ATVĒRŠANA ELEKTRĪBAS ATSLĒGUMA GADĪJUMĀ – PROGRAMMAS PAUZES GADĪJUMĀ

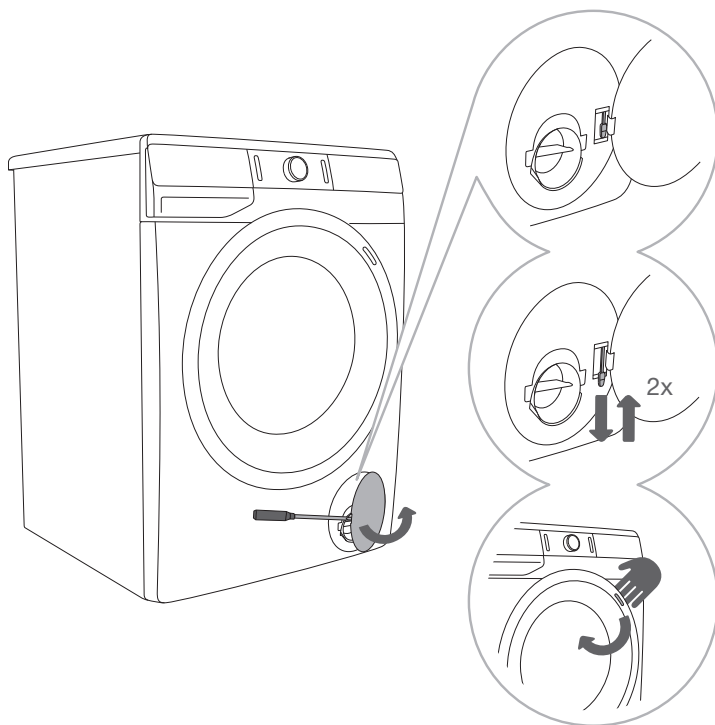

1 Ja programma tiek pauzēta vai pārtraukta, atveriet filtra vāciņu, izmantojot piemērotu instrumentu (plakano skrūvgriezi vai līdzīgu instrumentu).

2 Veļas mazgājamās mašīnas durtiņas var atvērt tikai tad, ja vienlaicīgi Pavelk speciāli tam paredzēto sviru (kas atrodas pie filtra) un durvju rokturi.

3 Atveriet veļas mazgājamās mašīnas durtiņas, pavelkot rokturi virzienā uz sevi.

DURTIŅU ATVĒRŠANA (PAUZE/ATCELT – MAINĪT PROGRAMMU)

Veļas mazgājamās mašīnas durtiņas var atvērt tad, ja mašīnā ir pietiekami zems ūdens līmenis un nav pārmērīgi augsta ūdens temperatūra. Pretējā gadījumā veiciet manuālu (fizisku) pārtraukšanu (skatiet nodaļu »PĀRTRAUKUMI UN PROGRAMMAS MAINĀ/Manuāla (fiziska) pārtraukšana«).

⚠ Ja pēc elektrības atslēguma veļas mazgājamajā mašīnā joprojām ir ūdens, neatveriet durvis, līdz neesat manuāli izvadījis no veļas mašīnas ūdeni, izmantojot sūkņa filtru (skat. nodaļu »TĪRĪŠANA UN APKOPE/Sūkņa filtra tīrīšana«).

APKOPE UN TĪRĪŠANA

⚠ Pirms tīrīšanas atvienojiet veļas mazgājamo mašīnu no elektrības.

☹ Bērni nedrīkst tīrīt veļas mazgājamo mašīnu vai veikt apkopes uzdevumus bez pienācīgas pieaugušu uzraudzības!

DOZĒŠANAS ATVILKTNES TĪRĪŠANA

☹ Mazgāšanas līdzekļu dozēšanas atvilktnē jātīra ne retāk kā divas reizes mēnesī.

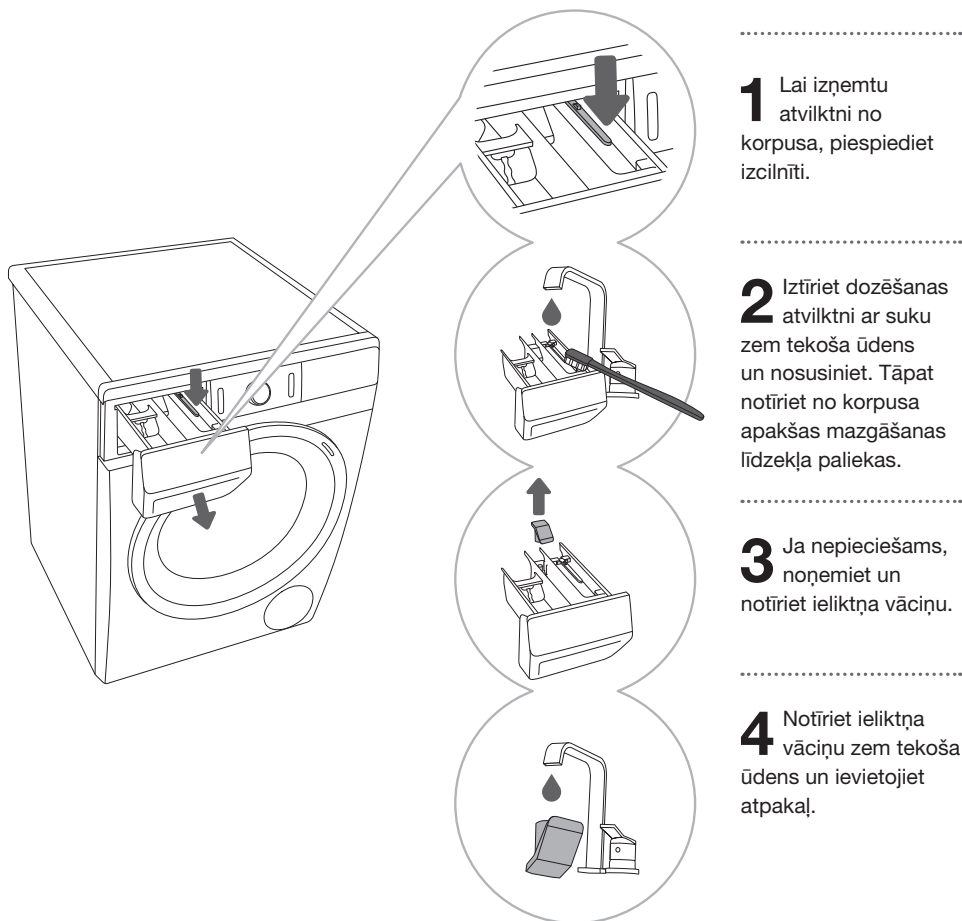

☹ Nemazgājiet dozēšanas atvilktni trauku mazgājamajā mašīnā.

ŪDENS PIEVADES ŠĻŪTENES, VEĻAS MAZGĀJAMĀ LĪDZEKĻA DOZĒTĀJA KORPUSA UN DURTIŅU GUMIJAS PABLĀKSNES TĪRĪŠANA

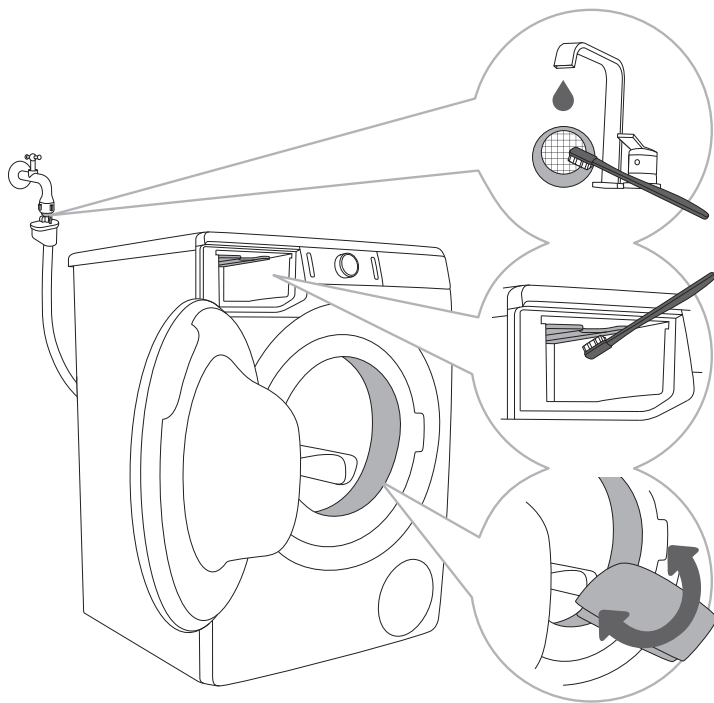

1 Bieži tīriet filtru zem tekoša ūdens.

2 Tīriet visu veļas mazgājamās mašīnas skalošanas zonu ar suku, it īpaši skalošanas nodalījuma augšpusē esošās sprauslas.

3 Pēc katras mazgāšanas reizes noslaukiet durtiņu gumijas blīvi, lai pagarinātu tās lietošanas ilgumu.

SŪKŅA FILTRA TĪRĪŠANA

☼ Tīrīšanas laikā var noplūst ūdens, tādēļ ir ieteicams uz grīdas novietot uzsūcošu drānu.

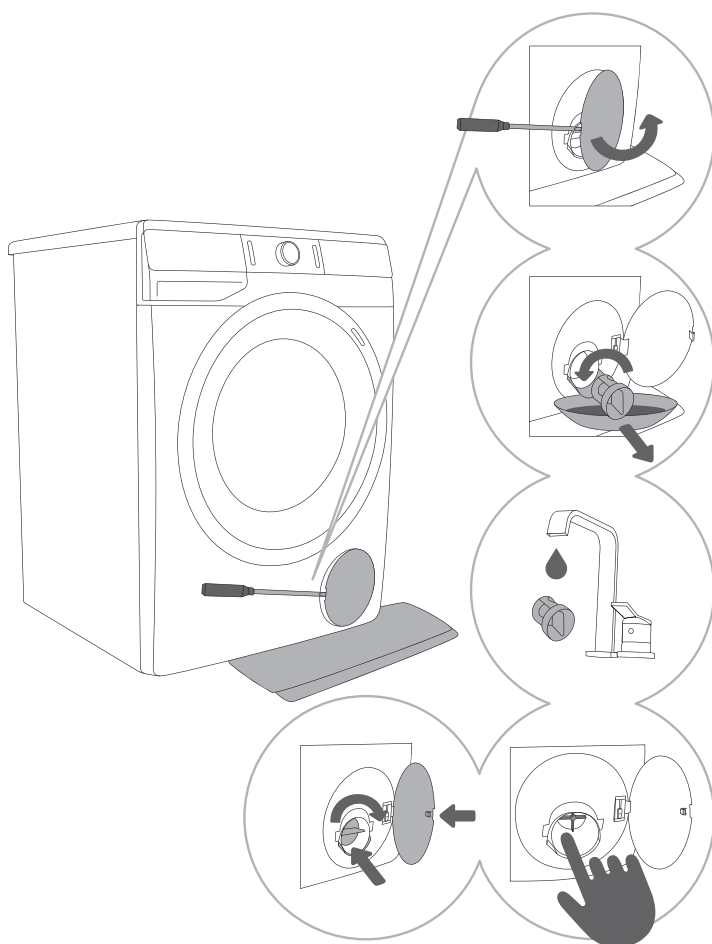

1 Atveriet sūkņa filtra vāciņu, izmantojot piemērotu instrumentu (plakano skrūvgriezi vai līdzīgu instrumentu).

2 Pirms sūkņa filtra tīrīšanas izņemiet ūdens izplūdes piltuvi. Pakāpeniski grieziet sūkņa filtru pretēji pulksteņa rādītāju kustības virzienam. Izvelciet un izņemiet sūkņa filtru un nogaidiet, līdz notek ūdens.

3 Rūpīgi iztīriet filtru tekošā ūdenī.

4,5 Izņemiet no filtra korpusa un noņemiet no sūkņa lāpstīņām visus priekšmetus un netīrumus. Nomainiet sūkņa filtru, kā tas ir parādīts attēlā, un nostipriniet to, griežot pulksteņa rādītāju kustības virzienā. Lai panāktu labu blīvējumu, filtra uzgriežņa virsmai jābūt tīrai.

⚠ Iztīriet sūkņa filtru un sienā iebūvēto ūdens savācēju vienmēr, kad uz displeja bloka tiek parādīts simbols (9).

☼ Sūkņa filtrs ir regulāri jātīra, it īpaši pēc intensīvas flīsa, vilnas vai ļoti vecas veļas mazgāšanas.

VEĻAS MAZGĀJAMĀS MAŠĪNAS ĀRPUSES TĪRĪŠANA

⚠ Pirms tīrīšanas vienmēr atvienojiet veļas mazgājamo mašīnu no elektrības.

Veļas mazgājamās mašīnas ārpusē un displeja bloka tīrīšanai izmantojiet mīkstu, mitru kokvilnas drānu un ūdeni.

⚠ Nelietojiet šķīdinātājus vai tīrīšanas līdzekļus, kuri var sabojāt veļas mazgāšanas mašīnu (lūdzu, ievērojiet tīrīšanas līdzekļa ražotāja sniegtos ieteikumus un brīdinājumus).

☹ Netīriet veļas mazgājamo mašīnu ar ūdens strūklu!

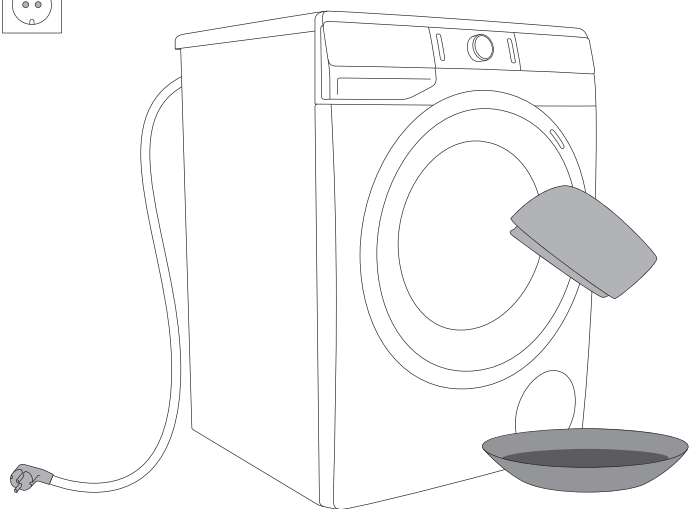

TRAUCĒJUMMEKLĒŠANA







VEICAMĀS DARBĪBAS ...?







Veļas mazgājamā mašīna mazgāšanas cikla darbības laikā automātiski pārbauda konkrētu funkciju darbību. Atklājot darbības traucējumu, tas tiks norādīts, attēlojot displejā ziņojumu (E:XX). Veļas mazgājamā mašīna norādīs par kļūmi līdz brīdim, kad tiek izslēgta. Vides (piem., elektrotīkla) radīti traucējumi var izraisīt dažādus kļūmju ziņojumus (skat. TRAUCĒJUMMEKLĒŠANAS TABULU). Šādā gadījumā:





- Izslēdziet veļas mazgājamo mašīnu un nogaidiet dažas sekundes.
- Ieslēdziet veļas mazgājamo mašīnu un atkārtojiet mazgāšanas programmu.
- Lielāko daļu darbības laikā radušos kļūmju var novērst lietotājs (skat. TRAUCĒJUMMEKLĒŠANAS TABULU).
- Ja kļūmi neizdodas novērst, sazinieties ar pilnvarotu servisa centru.
- Remontu var veikt tikai atbilstoši apmācīta persona.
- Garantija neattiecas uz remonta vai garantijas prasībām, kas ir radušās veļas mazgājamās mašīnas nepareizas pievienošanas vai lietošanas rezultātā. Tādos gadījumos remonta izmaksas sedz iekārtas lietotājs.

☞ Garantija neattiecas uz darbības kļūmēm vai traucējumiem, ko izraisa apkārtējās vides traucējumi (zibens, īssavienojums, dabas katastrofas utt.).

TRAUCĒJUMMEKLĒŠANAS UN KĻŪMJU TABULA

Problēma/ Kļūme	Norāde uz displeja bloka un problēmas apraksts	Veicamās darbības
kļūme	Nepareizi iestatījumi 	Restartējiet programmu. Ja kļūmi neizdodas novērst, izsauciet servisa tehniķi.
E1	Temperatūras devēja kļūme 	Ieplūst pārāk auksts ūdens. Atkārtojiet mazgāšanas programmu. Ja veļas mazgājamā mašīna atkārtoti konstatē kļūmi, izsauciet servisa tehniķi.
E2	Durtiņu bloķēšanas kļūme 	Pārļiecinieties, vai ir aizvērtas veļas mazgājamās mašīnas durtiņas. Atvienojiet elektrības vadu no kontaktligzdas, pēc tam atkal pievienojiet elektrības vadu kontaktligzdai un ieslēdziet veļas mazgājamo mašīnu. Ja kļūmi neizdodas novērst, izsauciet servisa tehniķi.
E3	Ūdens iepildes kļūme 	Veiciet turpmāk minētās pārbaudes: <ul style="list-style-type: none"> • vai ir atvērts ieplūdes vārsts, • vai ir tīrs ūdens pievades šļūtenes filtrs, • vai nav deformēta ūdens pievades šļūtene (saspiesta, aizsprostota u. c.), • ir ūdensvada spiediens starp 0,05 un 0,8 MPa (0,5–8 bāri). Pēc tam piespiediet pogu (3) SĀKT/PAUZĒT , lai turpinātu programmu. Ja kļūmi neizdodas novērst, izsauciet servisa tehniķi.
E6	Ūdens uzskarsēšanas kļūme 	Restartējiet programmu. Ja kļūmi neizdodas novērst, izsauciet servisa tehniķi.
E7	Ūdens noteces kļūme 	Veiciet turpmāk minētās pārbaudes: <ul style="list-style-type: none"> • vai ir tīrs sūkņa filtrs, • vai nav aizsprostota ūdens izplūdes šļūtene, • vai nav aizsprostota notekcaurule, • vai ūdens izplūdes šļūtene ir novietota zemāk par maksimālo augstumu un augstāk par minimālo augstumu (skat. nodaļu »UZSTĀDĪŠANA UN PIEVIENOŠANA/ Ūdens izvades šļūtenes pievienošana un nostiprināšana«); Pēc tam vēlreiz piespiediet pogu (3) SĀKT/PAUZĒT . Ja kļūmi neizdodas novērst, izsauciet servisa tehniķi.
E9	Veļās mazgājamās mašīnas apakšdaļā konstatēts ūdens (sistēma Total Aqua Stop) 	Izslēdziet ierīci un pēc tam to atkal ieslēdziet. Ja kļūmi neizdodas novērst, izsauciet servisa tehniķi.

Problēma/ Kļūme	Norāde uz displeja bloka un problēmas apraksts	Veicamās darbības
E10	Ūdens līmeņa devēja kļūme. 	Atvienojiet elektrības vadu no kontaktligzdas, pēc tam atkal pievienojiet elektrības vadu kontaktligzdai un ieslēdziet veļas mazgājamo mašīnu. Ja kļūmi neizdodas novērst, izsauciet servisa tehniķi.
E11	Ūdens pārplūde 	Ja ūdens veļas mazgāšanas tvertnē pārsniedz noteikto līmeni un displeja blokā tiek parādīts kļūdas ziņojums, veļas mazgāšanas programma tiks pārtraukta, un no veļas mazgājamās mašīnas tiks izsūkņēts ūdens. Atkārtoti palaidiet programmu. Ja kļūmi neizdodas novērst, izsauciet servisa tehniķi. Ja ūdens veļas mazgāšanas tvertnē pārsniedz noteikto līmeni un displeja blokā tiek parādīts kļūdas ziņojums, bet veļas mazgājamā mašīna turpina pievienot ūdeni, noslēdziet ūdens krānu un izsauciet servisa tehniķi.
E12	Motora regulēšanas kļūme 	Restartējiet programmu. Ja kļūmi neizdodas novērst, izsauciet servisa tehniķi.
E22	Durtiņu bloķēšanas kļūme 	Durtiņas ir aizvērtas, bet tās nevar nobloķēt. Izsēdziet veļas mazgājamo mašīnu. Atkal ieslēdziet to un atkārtoti palaidiet veļas mazgāšanas programmu. Ja kļūmi neizdodas novērst, izsauciet servisa tehniķi.
E23	Durtiņu atbloķēšanas kļūme 	Durtiņas ir aizvērtas, bet tās nevar atbloķēt. Izsēdziet veļas mazgājamo mašīnu, pēc tam to atkal ieslēdziet. Ja kļūmi neizdodas novērst, izsauciet servisa tehniķi. Lai atvērtu durtiņas, skatiet nodaļu »PĀRTRAUKUMI UN PROGRAMMAS MAIŅA/Durtiņu manuāla atvēršana«.
E36	Veļas mazgājamās mašīnas elektronikas sakaru traucējumi 	Atvienojiet elektrības vadu no kontaktligzdas, pēc tam atkal pievienojiet elektrības vadu kontaktligzdai un ieslēdziet veļas mazgājamo mašīnu. Ja kļūmi neizdodas novērst, izsauciet servisa tehniķi.
E37	Veļas mazgājamās mašīnas elektronikas sakaru traucējumi 	Atvienojiet elektrības vadu no kontaktligzdas, pēc tam atkal pievienojiet elektrības vadu kontaktligzdai un ieslēdziet veļas mazgājamo mašīnu. Ja kļūmi neizdodas novērst, izsauciet servisa tehniķi.

Problēma/ Kļūme	Norāde uz displeja bloka un problēmas apraksts	Veicamās darbības
	Ūdens izvades sistēmas brīdinājums Tīks parādīts simbols 	Brīdinājums par samazinātu ūdens plūsmu sūkņēšanas stadijā. Veiciet turpmāk minētās pārbaudes: <ul style="list-style-type: none"> • vai ir tīrs sūkņa filtrs, • vai nav aizsprostota ūdens izplūdes šļūtene, • vai nav aizsprostota notekcaurule, • vai ūdens izplūdes šļūtene ir novietota zemāk par maksimālo augstumu un augstāk par minimālo augstumu (skat. nodaļu »UZSTĀDĪŠANA UN PIEVIENOŠANA/ Ūdens izvades šļūtenes pievienošana un nostiprināšana«).
	Nevienmērīgi izvietota veļa. Kad mazgāšanas programma pabeigta, displeja blokā saglabāsies iegaismots centrifugēšanas simbols  .	Ar rokām vienmērīgi izvietoiet veļu un ieslēdziet centrifugēšanas programmu. Skatiet papildu aprakstu TRAUCĒJUMMEKLĒŠANAS TABULĀ.
cln	Sistēmas brīdinājums par to, ka jāieslēdz Steril tub (Paštīrīšanas programma)  Kad mazgāšanas programma pabeigta, displeja blokā pārmaiņus tiks parādīti apzīmējumi »cln« un »End«.	Iesakām ieslēgt Steril tub (Paštīrīšanas programmu).
»PF«	Brīdinājums par elektroenerģijas padeves traucējumu (»PF« (Elektroenerģijas padeves traucējumi))	Veļas mazgāšana tika pārtraukta elektroenerģijas padeves traucējuma dēļ. Lai atkārtoti palaistu programmu, piespiediet pogu (3) SĀKT/PAUZĒT .
	Nereaģē displeja bloks un visas pogas	Lai programmu apturētu manuāli (fiziski), piespiediet pogu (1) IESLĒGT/IZSLĒGT/ ATIESTATĪT un turiet piespiestu ilgāk par 3 sekundēm. Atvienojiet elektrības vadu no kontaktligzdas, pēc tam atkal pievienojiet elektrības vadu kontaktligzdai un ieslēdziet veļas mazgājamo mašīnu. Ja kļūmi neizdodas novērst, izsauciet servisa tehniķi.

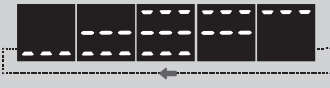
Problēma/ Kļūme	Norāde uz displeja bloka un problēmas apraksts	Veicamās darbības
	<p>Veļas mazgājamā mašīna atrodas gaidstāves režīmā, gatava atsākt mazgāšanas programmu</p> <p>Uz displeja bloka pārmaiņus iedegas un nodziest līdz programmas beigām atlikušais laiks 0.</p>	<p>Lai atsāktu mazgāšanas programmu, piespiediet pogu (3) SĀKT/PAUZĒT vai arī manuāli (fiziski) apturiet programmu, piespiediet pogu (1) IESLĒGT/IZSLĒGT/ATĪESTATĪT un turiet piespiestu vairāk nekā 3 sekundes.</p>
	<p>Sagatavošanās durtiņu atbloķēšanai</p> <p>Uz displeja bloka mirgos signāllindikatori.</p> 	<p>Pagaidiet, līdz process tiek pabeigts. Ja pēc procesa netiek norādītas kļūdas, var sākt izmantot jaunu programmu. Jāizvada ūdens. Pagaidiet, līdz durtiņas tiks atbloķētas.</p>
	<p>Troksnis un vibrācija</p>	<p>Nodrošiniet, ka iekārta ir nolīmeņota, izmantojot regulējamās kājiņas, un ka pretuzgriežņi ir cieši pievilkti.</p>

Veļas mazgājamās mašīnas veļas tvertnē nevienmērīgi izvietota veļa vai veļas kunkuļi var radīt tādas problēmas kā vibrāciju un trokšņainu darbību. Veļas mazgājamā mašīna konstatēs šādas problēmas, un tiks ieslēgta UKS* (*stabilitātes kontroles sistēma).

Mazāka apjoma veļu (piem., vienu dvieļi, vienu džemperu, vienu halātu) vai apģērbu, kas izgatavots no materiāliem ar īpašām ģeometriskām formām faktiski nav iespējams vienmērīgi izvietot veļas mazgāšanas tvertnē (istabas čības, lielus priekšmetus u. c.). Rezultātā tiek veikti vairāki mēģinājumi vēlreiz vienmērīgi izvietot veļu, kas savukārt paildzina programmas darbību. Ārkārtējos nelabvēlīgu apstākļu gadījumos programma var tikt pabeigta, neveicot centrifugēšanas ciklu.

UKS* (*stabilitātes kontroles sistēma) ļauj veikt stabilas darbības un paildzina veļas mazgājamās mašīnas darbību.

Ja pēc iepriekš aprakstīto darbību veikšanas problēmas pastāv joprojām, izsauciet kvalificētu servisa tehniķi. Garantija neattiecas uz remonta vai garantijas prasībām, kas ir radušās veļas mazgājamās mašīnas nepareizas pievienošanas vai lietošanas rezultātā. Tādā gadījumā remonta izmaksas segs lietotājs.

PAKALPOJUMU SNIEGŠANA

Pirms servisa tehniķa izsaukšanas

Sazinoties ar servisa centru, nosauciet veļas mazgājamās mašīnas tipu (1), kodu/ID (2), modeļa numuru (3) un sērijas numuru (4).

Tips, kods/ID, modelis un sērijas numurs ir norādīts uz datu plāksnītes, kas atrodas veļas mazgājamās mašīnas durvju atvēruma priekšpusē.

⚠ Defektu gadījumā lietojiet tikai apstiprinātas pilnvarotu ražotāju izgatavotas rezerves daļas.

⚠ Garantija neattiecas uz remonta vai garantijas prasībām, kas ir radušās veļas mazgājamās mašīnas nepareizas pievienošanas vai lietošanas rezultātā. Tādos gadījumos remonta izmaksas sedz iekārtas lietotājs.

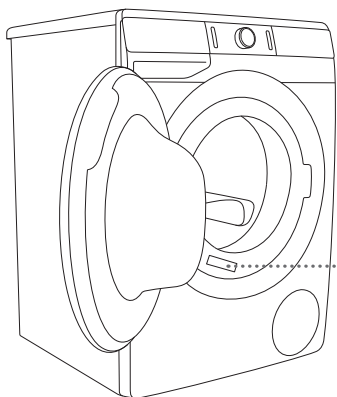

gorenje	1	2	3	4
	TYPE: PS15/XXXXX	MODEL: XXXXXX.X		
	Art.No.: XXXXXX	Ser.No.: XXXXXXXX	IPX4	
	220-240 V ~ XX Hz	XX A	Pmax.: XXXX W	CE
	XXXX W	XXXX/min	X kg	0,05-0,8 MPa
				MADE IN SLOVENIA

Papildu apkopes aprikojumu un piederumus varat apskatīt mūsu mājaslapā:
www.gorenje.com

IETEIKUMI MAZGĀŠANAI UN VEĻAS MAZGĀJAMĀS MAŠĪNAS EKONOMISKAI LIETOŠANAI

Jaunu krāsainu veļu pirmo reizi mazgājiet atsevišķi.

Ļoti netīru veļu mazgājiet mazākos daudzumos, pievienojot vairāk veļas mazgāšanas pulvera vai ieslēdzot priekšmazgāšanas ciklu.

Grūti iztīrāmus traipus pirms mazgāšanas apstrādājiet ar īpašu traipu tīrītāju. Mēs iesakām izmantot IETEIKUMUS TRAIPU TĪRĪŠANAI.

Ja veļa nav ļoti netīra, iesakām izmantot programmu bez priekšmazgāšanas cikla, izvēlēties īsākas programmas (piem., **TIMECARE** (LAIKATAUPIŠANA)) un mazgāt veļu zemākā temperatūrā.

Ja bieži mazgājat veļu zemā temperatūrā un izmantojat šķidro mazgāšanas līdzekli, var attīstīties baktērijas un veļas mazgāšanas mašīnā radīt nepatīkamu smaku. Lai novērstu šādu smaku, mēs iesakām laiku pa laikam ieslēgt Steril tub (Paštīrīšanas programma)  (skat. PROGRAMMU TABULU).

Iesakām nemazgāt ļoti nelielu veļas daudzumu, jo tādējādi jūs tērējat vairāk elektroenerģijas, un samazinās veļas mazgājamās mašīnas darbības kvalitāte.

Neievietojiet veļas mazgāšanas tvertnē salocītu veļu.

Lietojiet tikai veļas mazgājamajām mašīnām paredzētus mazgāšanas līdzekļus.

Ja veļas mazgājamajā mašīnā veidojas pārāk daudz putu vai putas plūst no mazgāšanas līdzekļa dozētāja nodalījuma, izmazgātā veļa rūpīgi jāizskalo lielā ūdens daudzumā. Izvēlieties mazgāšanas programmu, bet nepievienojiet mazgāšanas līdzekli.

Veļas pulveri vai šķidro mazgāšanas līdzekli pievienojiet atbilstoši ražotāja norādījumiem, ņemot vērā mazgāšanas temperatūru, mazgāšanas programmu, veļas netīrības pakāpi un ūdens cietību.

Ja ūdens cietība pārsniedz 14°dH, nepieciešams lietot ūdens mīkstinātāju. Garantija neattiecas uz sildelementa bojājumiem, ko izraisījusi neatbilstošu ūdens mīkstinātāju lietošana. Noskaidrojiet informāciju par ūdens cietības rādītājiem vietējā ūdensapgādes uzņēmumā vai pašvaldībā.

Nav ieteicams lietot uz hlora bāzes ražotus balinātājus, jo tie var sabojāt sildelementu.

Neievietojiet mazgāšanas līdzekļa nodalījumā sacietējuša veļas mazgāšanas līdzekļa gabalus, jo tie var aizsprostot veļas mazgājamās mašīnas cauruļvadu sistēmu.

Lietojot biežus šķidrus veļas kopšanas produktus, mēs iesakām tos izšķīdināt ūdenī, lai novērstu dozētāja nodalījuma noteces aizsprostošanos.

Šķidrie mazgāšanas līdzekļi ir paredzēti mazgāšanas programmām bez priekšmazgāšanas cikla.

Izmantojot lielāku centrifugēšanas ātrumu, veļā saglabāsies mazāks atlikušais mitrums. Rezultātā veļu būs ekonomiskāk un ātrāk žāvēt veļas žāvētājā.

Ūdens cietība	Cietības līmeņi			
	°dH (°N)	m mol/l	°fH(°F)	p.p.m.
1 – mīksts	< 8,4	< 1,5	< 15	< 150
2 – vidējs	8,4 - 14	1,5 - 2,5	15 - 25	150 - 250
3 – ciets	> 14	> 2,5	> 25	> 250

☼ Noskaidrojiet informāciju par ūdens cietības rādītājiem vietējā ūdensapgādes uzņēmumā vai pašvaldībā.

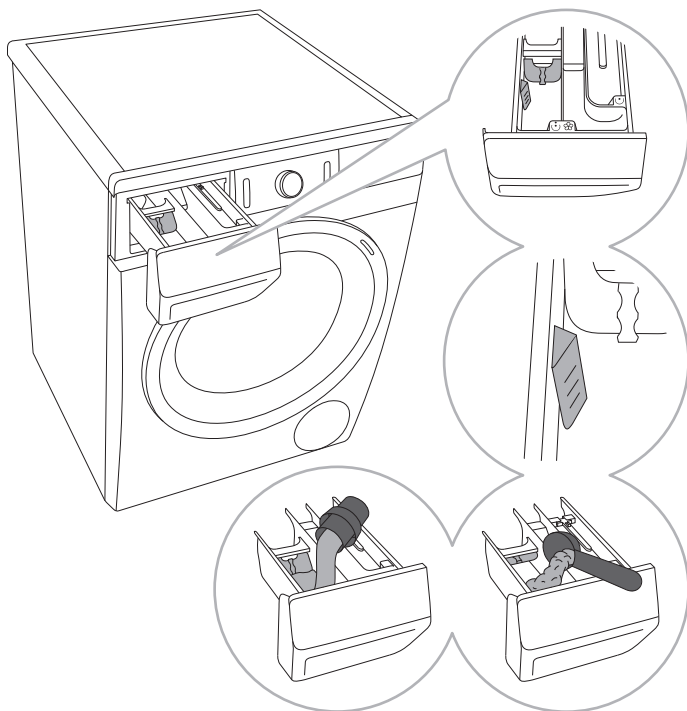

.....

1 Veļas mazgājamās mašīnas komplektācijā ir iekļauts atdalītājizcilnis, kas ļauj pievienot šķidro mazgāšanas līdzekli galvenās mazgāšanas nodalījumā ☺ (kreisajā nodalījumā).

.....

2 Veļas pulvera un šķidrā veļas mazgāšanas līdzekļa līmeņa indikators.

.....

3 Lietojot veļas mazgāšanas pulveri, atdalītājizcilnis jāpaceļ uz augšu.

.....

4 Lietojot šķidro veļas mazgāšanas līdzekli, atdalītājizcilnis jānolaiž uz leju.

Mazgāšanas līdzekļu nodalījumu simboli

☺	priekšmazgāšana
☺	galvenā mazgāšana
☼	mīkstināšana

☞ Mēs iesakām veļas mazgāšanas pulveri pievienot tieši pirms mazgāšanas cikla. Pievienojot to ātrāk, pirms veļas pulvera pievienošanas pārlicinieties, ka dozētāja atvilktnes veļas mazgāšanas līdzekļa nodaļums ir pilnīgi sauss: pretējā gadījumā veļas pulveris pirms mazgāšanas procesa var sākt cietēt.

☞ Veļas mīkstinātāju ielejiet dozētāja atvilktnes nodaļumā ar simbolu ☞. Ievērojiet uz veļas mīkstinātāja iepakojuma sniegtos ieteikumus.

☞ Nepiepildiet veļas mīkstinātāja nodaļumu virs maksimālās atzīmes (maksimālais norādītais līmenis). Pretējā gadījumā veļas mīkstinātāju pārāk ātri pievienos veļai, pasliktinot mazgāšanas kvalitāti.

IETEIKUMI TRAIPU TĪRĪŠANAI

Traipiem, kas nav ļoti grūti iztīrāmi, izmēģiniet dabiskas metodes, kas nekaitē apkārtējai videi, pirms lietot speciālus līdzekļus traipu tīrīšanai.

Nepieciešama tūlītēja rīcība! Izmantojot uzsūcošu sūkli vai papīra dvieli, piesūciniet traipu un izskalojiet ar aukstu (remdenu) ūdeni – nekādā gadījumā neizmantojiet karstu ūdeni!

Traipi	Traipu tīrīšana
Dubļi	Ja traips ir sauss, nokasiet to no apģērba gabala pirms mazgāšanas veļas mazgājamā mašīnā. Ja traips ir grūti iztīrāms, pirms mazgāšanas iemērciet to enzīma bāzes traipu tīrīšanas līdzekli. Ja traips ir grūti iztīrāms, pirms mazgāšanas veļas mazgājamajā mašīnā izmazgājiet veļu ar šķidro veļas mazgāšanas līdzekli vai veļas pulveri un ūdeni.
Pretsviedru līdzeklis	Pirms mazgāšanas veļas mazgājamajā mašīnā uzklājiet uz veļas šķidro veļas mazgāšanas līdzekli. Uz grūti iztīrāmiem traipiem uzklājiet traipu tīrīšanas līdzekli. Vai arī mazgāšanai lietojiet skābekļa bāzes balinātāju.
Tēja	Iemērciet vai skalojiet veļu aukstā ūdenī un vajadzības gadījumā pievienojiet traipu tīrīšanas līdzekli.
Šokolāde	Iemērciet vai skalojiet veļu remdenā ziepjūdenī. Pēc tam uzklājiet citrona sulu un izskalojiet.
Tinte	Pirms mazgāšanas veļas mazgājamajā mašīnā uzklājiet uz traipa traipu tīrīšanas līdzekli. Var izmantot arī denaturēto spirtu. Izgrieziet veļas gabalu ar iekšpusi uz āru un pakļājiet zem traipa papīra dvieli. Uzlejiet uz traipa otras puses nedaudz spirta. Procesa beigās rūpīgi izskalojiet apģērba gabalu.
Flomāsters	Izšķīdiniet ūdenī cieti un uzklājiet uz traipa. Kad ciete izkaltusi, notīriet to ar suku un mazgājiet apģērba veļas mazgājamajā mašīnā.
Mazu bērnu pārtika (urīns, izkārnījumi, ēdiena traipi)	Pirms mazgāšanas veļas mazgājamajā mašīnā vismaz pusstundu mērcējiet traipus remdenā ūdenī. Lai traipus būtu vieglāk iztīrīt, pievienojiet enzīmu bāzes traipu tīrīšanas līdzekli.
Zāle	Pirms mazgāšanas veļas mazgājamajā mašīnā mērcējiet veļu enzīmu bāzes traipu tīrīšanas līdzekli. Zāles traipus var iztīrīt, arī mērcējot (aptuveni vienu stundu) atšķaidītā citrona sulā vai destilētā etiķī.
Olas	Mērcējiet apģērba gabalu enzīmu bāzes traipu tīrīšanas līdzekli. Mērcējiet aukstā ūdenī vismaz 30 minūtes vai arī dažas stundas, ja traipi ir grūti izmazgājami. Pēc tam mazgājiet veļas mazgājamajā mašīnā.
Kafija	Mērcējiet apģērba gabalu sālsūdenī. Ja traips ir iestāvējies, mērcējiet glicerīna, amonjaka un spirta maisījumā.
Apavu pulēšanas līdzeklis	Uzklājiet uz traipa cepamo eļļu un izskalojiet.
Asinis	Svaigi traipi – izskalojiet veļas gabalu vēsā ūdenī un mazgājiet veļas mazgājamajā mašīnā. Izkaltis traips – mērcējiet apģērba gabalu enzīmu bāzes traipu tīrīšanas līdzekli. Pēc tam mazgājiet veļas mazgājamajā mašīnā. Ja traips neizzūd, mēģiniet to iztīrīt ar apģērba gabalam piemērotu balinātāju.

Traipi	Traipu tīrīšana
Līme, košļājamā gumija	Ievietojiet apģērba gabalu maisīnā un ielieciet saldētavā, līdz traipi sacietē. Pēc tam noņemiet to ar neasu nazi. Pēc tam atšķaidiet traipu ar priekšmazgāšanas traipu tīrīšanas līdzekli un rūpīgi izskalojiet. Pēc tam mazgājiet veļu kā parasti.
Kosmētikas līdzekļi	Priekšmazgāšanai lietojiet traipu tīrīšanas līdzekli, pēc tam mazgājiet veļas mazgājamajā mašīnā.
Sviests	Pirms mazgāšanas veļas mazgājamajā mašīnā uzklājiet uz traipa traipu tīrīšanas līdzekli. Pēc tam izskalojiet ar karstu ūdeni (cik vien karstu audums atļauj).
Piens	Mērcējiet apģērba gabalu enzīmu bāzes traipu tīrīšanas līdzeklī. Mērcējiet vismaz 30 minūtes vai arī dažas stundas, ja traipi ir grūti izmazgājami. Pēc tam mazgājiet veļas mazgājamajā mašīnā.
Augļu sula	Uzklājiet uz traipa sāls un ūdens maisījumu. Ļaujiet brīdi iedarboties, pēc tam izskalojiet. Pirms mazgāšanas veļas mazgājamā mašīnā uz traipa var uzklāt nātrija bikarbonātu, destilētu etiķi vai citrona sulu. Ja traipi ir iestāvējušies, lietojiet glicerīnu. Pēc 20 minūtēm izskalojiet aukstā ūdenī, pēc tam mazgājiet veļu veļas mazgājamajā mašīnā.
Vīns	Vismaz 30 minūtes mērcējiet veļu aukstā ūdenī. Lietojiet arī traipu tīrīšanas līdzekli. Pēc tam mazgājiet veļas mazgājamajā mašīnā.
Vasks	Ievietojiet apģērba gabalu saldētavā, līdz vasks sacietē. Pēc tam nokasiet to. Atlikušo vasku iztīriet, uzliekot uz traipa papīra dvieli, un pēc tam karsējiet ar gludekli, līdz papīrs uzsūc vasku.
Sviedri	Pirms mazgāšanas veļas mazgājamajā mašīnā rūpīgi ieziediet traipā šķidro veļas mazgāšanas līdzekli.
Košļājamā gumija	Ievietojiet apģērba gabalu saldētavā, līdz košļājamā gumija sacietē. Pēc tam nokasiet to. Pēc tam mazgājiet veļas mazgājamajā mašīnā.

ATBRĪVOŠANĀS NO IERĪCES

Iepakojums ir izgatavots no videi draudzīgiem materiāliem, kurus var atkārtoti pārstrādāt, likvidēt vai iznīcināt, neradot draudus apkārtējai videi. Šajā izpratnē iepakojuma materiāli ir attiecīgi marķēti.



Simbols uz ierīces vai iepakojuma norāda, ka šo produktu nedrīkst izmest sadzīves atkritumos. Nogādājiet produktu oficiālā savākšanas centrā nolietota elektriskā un elektroniskā aprīkojuma pārstrādei.

Likvidējot nolietotu veļas mazgājamo mašīnu, izņemiet visus elektrības vadus, salauziet durvju bloķētāju un slēdzeni, lai novērstu durvju aizslēgšanu vai bloķēšanu (bērnu drošībai).

Pareiza produkta **likvidēšana** palīdzēs novērst negatīvu iedarbību uz apkārtējo vidi un cilvēku veselību, kas varētu rasties nepareizas produkta likvidēšanas gadījumā. Lai uzzinātu plašāku informāciju par produkta likvidēšanu un otrreizējo pārstrādi, lūdzu, sazinieties ar attiecīgo pašvaldības iestādi, kas atbild par atkritumu apsaimniekošanu, savu atkritumu izvešanas dienestu vai veikalu, kurā šo produktu iegādājāties.

PROGRAMMU ILGUMS UN CENTRIFUGĒŠANAS ĀTRUMA TABULA









Programmas		Temp. [°C]	NORMALCARE (Pamata/Standarta iestatījums)	SPIN (CETRIFUGĒŠANA) (CENTRIFUGĒŠANAS ĀTRUMS)
			Mazgāšanas ilgums [minūtes]	[apgr./min.]
	Cotton black (Melna kokvilna)	40	62	** 1000
		30	59	
	Cotton color (Krāsaina kokvilna)	60	182	* 1200
		40	192	
		30	106	
		20	97	
		--	94	
	Cotton white (Balta kokvilna)	90	200	* 1200
		60	174	
		40	184	
	Mix (Jaukta) (Jaukta veļa/Sintētika)	60	129	** 1000
		40	117	
		30	114	
		20	63	
		--	59	
	Wool/Handwash (Vilna/Mazgāt ar rokām)	40	50	** 800
		30	49	
		--	37	
	Speed 20' (Ātrums 20')	30	20	** 1000
	IonWash 59' (Mazgāšana ar joniem 59')	40	59	** 1200
	Steril tub (Paštīrīšanas programma)	--	112	-
	Rinse/Softening (Skalošana/Mikstināšana) (Nepilna programma)	--	32	* 1200

* Griešanās ātrumu ir iespējams izmainīt, un jauno ātrumu var iestatīt līdz maksimālajam noteiktajam ātrumam

** Atkarīgi no modeļa

□ Standarta programma

-- Mazgāšana ar aukstu ūdeni

Programmas	Temp. [°C]	NORMALCARE (Pamata/Standarta iestatījums)	SPIN (CETRIFUGĒŠANA) (CENTRIFUGĒŠANAS ĀTRUMS)
		Mazgāšanas ilgums [minūtes]	[apgr./min.]
 Spin/Drain (Cetrifugēšana) (Centrifugēšanas ātrums/Ūdens notece) (Nepilna programma)	--	17	* 1200
 Sports (Sporta apģērbi)	40	41	** 1000
	30	39	
 Eco 40-60	-	175	* 1200
 Allergy care (Pretalerģiju programma)	90	143	* 800
	60	118	
	40	98	
 Auto wash (Automātiskā mazgāšanas programma)	30	93	* 1200
 Stain Organic (Asins traipiem)	90	164	* 1200
	60	128	
	40	110	
	30	105	
 Stain Fruits (Augļu traipiem)	90	174	* 1200
	60	138	
	40	120	
	30	115	
 Stain Coffee (Kafijas traipiem)	90	147	* 1200
	60	116	
	40	103	
	30	98	

* Griešanās ātrumu ir iespējams izmainīt, un jauno ātrumu var iestatīt līdz maksimālajam noteiktajam ātrumam

** Atkarīgi no modeļa

□ Standarta programma

-- Mazgāšana ar aukstu ūdeni

☼ Zemas ūdens temperatūras, zema sprieguma vai atšķirīgas mazgāšanas slodzes dēļ mazgāšanas ilgums var mainīties; displejā attēlotais atlikušais mazgāšanas ilgums mazgāšanas procesa laikā tiek attiecīgi koriģēts.

⚠ Tā kā ir iespējamas nobīdes attiecībā uz veļas veidu un daudzumu, cetrifugēšanu, elektrības padeves svārstībām, apkārtējās vides temperatūru un mitrumu, programmas ilgums un gala lietotāja veiktie elektroenerģijas patēriņa mērījumi var atšķirties no tabulā sniegtajiem datiem.

ZEMA PATĒRIŅA GAIDĪŠANAS REŽĪMS

Ja pēc veļas mazgājamās mašīnas ieslēgšanas neieslēdzat programmu vai neizvēlaties iestatījumus (poga (1) **IESLĒGT/IZSLĒGT/ATIESTATĪT**) pēc 5 minūtēm displeja bloks tiks izslēgts un tiks ieslēgts gaidstāves režīmā, tādējādi ietaupot elektrību.

Displeja bloks atkal ieslēgsies, ja pagriezīsiet programmu izvēles pogu (2) vai piespiedīsiet pogu (1) **IESLĒGT/IZSLĒGT/ATIESTATĪT**. Dažiem modeļiem iegaismosies arī apgaismojums veļas mazgāšanas tvertnē. Ja piecas minūtes pēc programmas beigām netiks veiktas darbības, displeja bloks un apgaismojums veļas mazgāšanas tvertnē izslēgsies, tādējādi taupot elektrību.

P_o = noteiktais jaudas patēriņš izslēgtā režīmā [W]	< 0,5
P_l = noteiktais jaudas patēriņš gaidīšanas režīmā [W]	< 0,5
T_l = gaidīšanas režīma ilgums [min]	5,00

Mēs paturam tiesības veikt jebkādas izmaiņas šajos norādījumos par lietošanu, kā arī tiesības kļūdoties.

RAŽOJUMA INFORMĀCIJAS LAPA saskaņā ar ES Regulu Nr. 2019/2014

(atkarīgi no modeļa)

Piegādātāja nosaukums vai preču zīme:					
Piegādātāja adrese (*):					
Modeļa identifikators:					
Ražojuma vispārīgie parametri:					
Parametrs	Vērtība		Parametrs	Vērtība	
Nominālā ietilpība ^(a) (kg)	x,x		Izmēri cm	Augstums	x
				Platums	x
				Dziļums	x
EEL _w ^(a)	x,x		Energoefektivitātes klase ^(a)	[A/B/C/D/E/F/G] ^(c)	
Mazgāšanas efektivitātes indekss ^(a)	x,xx		Skalošanas efektivitāte (g/kg) ^(a)	x,x	
Enerģijas patēriņš kWh uz ciklu programmā »eco 40-60«. Faktiskais enerģijas patēriņš ir atkarīgs no tā, kā iekārta tiks izmantota.	x,xxx		Ūdens patēriņš litros uz ciklu programmā »eco 40-60«. Faktiskais ūdens patēriņš ir atkarīgs no tā, kā iekārta tiks izmantota, un no ūdens cietības.	x	
Maksimālā temperatūra (°C) apstrādātajos tekstilizstrādājumos ^(a)	Nominālā ietilpība	x	Atlikušā mitruma saturs ^(a) (%)	Nominālā ietilpība	x
	Puse	x		Puse	x
	Ceturtdaļa	x		Ceturtdaļa	x
Centrifūgas ātrums ^(a) (apgr./min.)	Nominālā ietilpība	x	Centrifugēšanas efektivitātes klase ^(a)	[A/B/C/D/E/F/G] ^(c)	
	Puse	x			
	Ceturtdaļa	x			
Programmas ilgums ^(a) (h:min)	Nominālā ietilpība	x:xx	Veids	[Iebūvējama/brīvēstāvoša mašīna]	
	Puse	x:xx			
	Ceturtdaļa	x:xx			
Gaisvadītā trokšņa emisijas centrifugēšanas fāzē ^(a) (dB(A) re 1 pW)	x		Gaisvadītā trokšņa emisijas klase ^(a) (centrifugēšanas fāzē)	[A/B/C/D] ^(c)	
Izslēgtais režīms (W)	x,xx		Gaidstāves režīms (W)	x,xx	
Palaides atlikšanas režīms (W) (attiecīgā gadījumā)	x,xx		Tīklīerosas gaidstāves režīms (W) (attiecīgā gadījumā)	x,xx	

Piegādātāja piedāvātās garantijas minimālais ilgums ^(b):	
Šis ražojums ir konstruēts tā, lai mazgāšanas cikla laikā izdalītos sudraba joni	[JĀ/NĒ]

Papildu informācija:

Tīmekļa saite uz piegādātāja tīmekļvietni, kur atrodama Komisijas Regulas (ES) 2019/2023 ^(a) ^(b) II pielikuma 9. punktā minētā informācija:

- ^(a) Programmai »eco 40-60«.
- ^(b) Izmaiņas šajās pozīcijās neuzskata par būtiskām Regulas (ES) 2017/1369 4. panta 4. punkta nozīmē.
- ^(c) Ja ražojumu datubāze automātiski ģenerē šīs šūnas galīgo saturu, piegādātājs šos datus neievada.

PS15 L2 SUPERIOR



679958

lv (02-21)