

BG

**ПОДРОБНИ  
ИНСТРУКЦИИ  
ЗА УПОТРЕБА НА  
ПЕРАЛНА МАШИНА**

**gorenje**

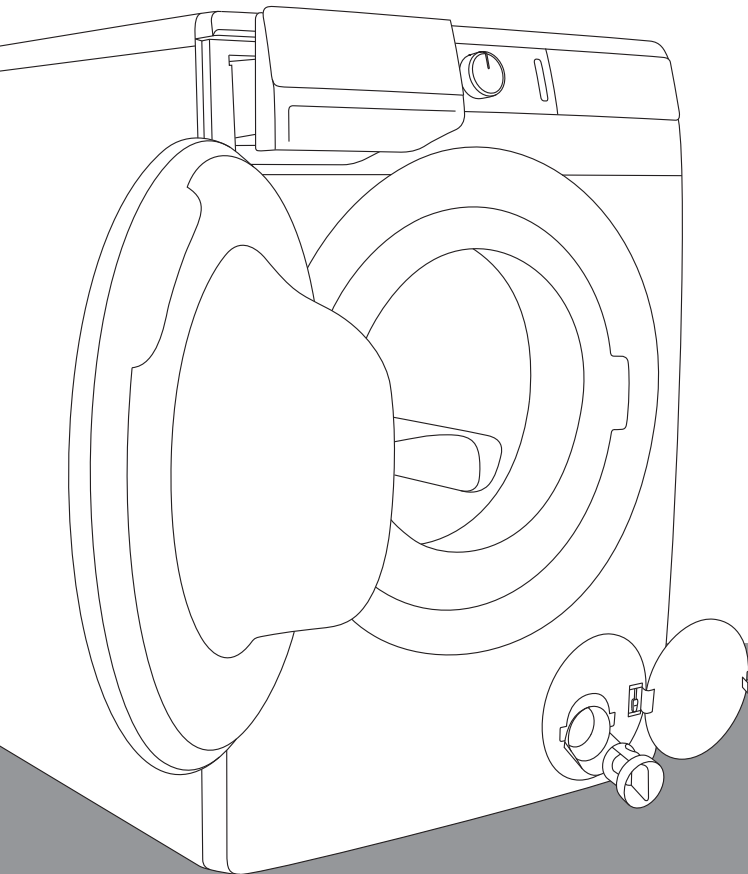

Животът е сложен днес. Нека опростим грижата за прането! Новата ви перална машина **WaveActive** използва иновативни технологии и най-новите постижения в грижата за прането, за да ви помогне да улесните ежедневните си домакински задължения. Технологиата **WaveActive** предлага най-нежната грижа за всяка дреха, с минимално намачкване. В същото време вашата перална машина щади околната среда, благодарение на ефективния разход на електричество, вода и перилен препарат.

Тази перална машина е предназначена единствено за домашна употреба. Не я използвайте за пране, което не е подходящо за изпиране в машина.

Следните символи са използвани в ръководството и имат следното значение:



Информация, съвет или препоръка



Предупреждение – обща опасност



Предупреждение – опасност от токов удар



Предупреждение – опасност от гореща повърхност



Предупреждение – опасност от пожар



Важно е внимателно да прочетете инструкциите.

# СЪДЪРЖАНИЕ

<b>4 МЕРКИ ЗА БЕЗОПАСНОСТ</b> ..... <b>12 ОПИСАНИЕ НА ПЕРАЛНАТА МАШИНА</b> 13 Технически характеристики 14 Контролен панел	<b>ВЪВЕДЕНИЕ</b>
<b>16 МОНТИРАНЕ И СВЪРЗВАНЕ</b> 16 Отстраняване на блокиращите елементи 17 Преместване и транспортиране след монтажа 18 Избор на помещение 18 Регулиране на крачетата на пералната машина 19 Разположение на пералната машина 21 СВЪРЗВАНЕ КЪМ ВОДОПРОВОДНАТА МРЕЖА 22 Аква Стоп 22 Пълен Аква Стоп 23 СВЪРЗВАНЕ И ОБЕЗОПАСЯВАНЕ НА МАРКУЧА ЗА ИЗХОДЯЩА ВОДА 25 СВЪРЗВАНЕ НА УРЕДА КЪМ ЕЛЕКТРИЧЕСКАТА МРЕЖА .....	<b>ПОДГОТОВКА НА ПЕРАЛНАТА МАШИНА ПРЕДИ ПЪРВА УПОТРЕБА</b>
<b>26 ПРЕДИ ДА ИЗПОЛЗВАТЕ УРЕДА ЗА ПЪРВИ ПЪТ</b> .....	
<b>27 ПРОЦЕС НА ИЗПИРАНЕ, СЪПКА ПО СЪПКА (1-7)</b> 27 Съпка 1: Спазвайте инструкциите на етикетите на дрехите 28 Съпка 2: Подготовка на процеса на изпиране 30 Съпка 3: Избор на програма 34 Съпка 4: Избор на настройки 38 Съпка 5: Избор на допълнителни функции 41 Съпка 6: Стартиране на програмата за изпиране 42 Съпка 7: Промяна на програмата на изпиране или ръчна (физическа) отмяна 43 Съпка 8: Край на програмата за изпиране .....	<b>СЪПКИ ОТ ПРОЦЕСА НА ИЗПИРАНЕ</b>
<b>44 ПРЕКЪСВАНЕ И ПРОМЯНА НА ПРОГРАМАТА</b> .....	
<b>47 ПОДДРЪЖКА И ПОЧИСТВАНЕ</b> 47 Почистване на диспенсера 48 Почистване на маркуча за входяща вода, корпуса на диспенсера за перилен препарат и гуменото уплътнение на вратата 49 Почистване на филтъра на помпата 50 Почистване на пералната машина отвън	<b>ПОЧИСТВАНЕ И ПОДДРЪЖКА НА ПЕРАЛНАТА МАШИНА</b>
<b>51 ОТСТРАНЯВАНЕ НА ПРОБЛЕМИ</b> 51 Какво да се направи ...? 52 Таблица с отстраняване на проблеми и грешки 56 Сервизно обслужване .....	<b>ОТСТРАНЯВАНЕ НА ПРОБЛЕМИ</b>
<b>57 ПРЕПОРЪКИ ЗА ПРАНЕ И ИКОНОМИЧНА УПОТРЕБА НА ПЕРАЛНАТА МАШИНА</b> 61 Съвети за премахване на петна <b>63 ИЗХВЪРЛЯНЕ НА ИЗЛЕЗЛИЯ ОТ УПОТРЕБА УРЕД</b> <b>64 ТАБЛИЦА С ПРОДЪЛЖИТЕЛНОСТ НА ПРОГРАМИТЕ И СКОРОСТ НА ЦЕНТРОФУГИРАНЕ</b>	<b>РАЗНИ</b>

# МЕРКИ ЗА БЕЗОПАСНОСТ



**Прочетете внимателно инструкциите за употреба, преди да ползвате пералната машина.**

**Не използвайте пералната машина, ако преди това не сте прочели и разбрали тези инструкции за употреба.**

**Тези инструкции за употреба се предоставят с различни модели перални машини. Ето защо те може да включват описания на настройки или оборудване, които не са налични за вашата перална машина.**

**Неспазването на тези инструкции** или неправилната употреба на пералната машина може да причини щети на прането или уреда или наранявания на потребителя. Дръжте ръководството на леснодостъпно място близо до пералната машина.

Инструкциите за употреба са достъпни и на нашия интернет сайт: <http://www.gorenje.com>.



**Вашата перална машина е предназначена единствено за домашна употреба.** Ако пералната машина бъде използвана професионално с цел печалба или за цели, надхвърлящи нормалната употреба в едно домакинство, или ако бъде използвана от лице, което не е потребител, гаранционният период ще бъде равен на най-краткия гаранционен период, наложен от съответното законодателство.

Следвайте инструкциите за правилно монтиране на перална машина Gorenje и за правилно свързване към водопроводната и електрическата мрежа (вижте раздел »МОНТИРАНЕ И СВЪРЗВАНЕ«).

Свързването с водопроводната и електрическата мрежа трябва да се извършва от адекватно обучен техник или експерт.

Всякакви ремонтни дейности и поддръжка, свързани с безопасността или работата на уреда, трябва да се извършват от обучени експерти.

За избягване на опасност **повреденият захранващ кабел** трябва да се заменя само от производителя, сервизен техник или оторизирано лице.

**Преди да свържете пералната машина към електрическата мрежа, изчакайте поне 2 часа, докато достигне стайна температура.**

В случай на дефект използвайте само одобрени резервни части от оторизирани производители.

В случай на неправилно свързване на пералната машина, неправилна употреба или сервизно обслужване от неоторизирано лице, потребителят трябва да поеме разходите за отстраняване на каквито и да е щети, тъй като те няма да са покрити от гаранцията.

Не трябва да свързвате пералната машина към електрическата мрежа чрез разклонител.

Не свързвайте пералната машина към електрическата мрежа чрез външен прекъсвач, например таймер, и не я свързвайте към електрическа мрежа, която често бива включвана и изключвана от доставчика на електроенергия.

Не включвайте пералната машина в контакт, предназначен за електрическа самобръсначка или сешоар.

**Не монтирайте пералната машина в стая, където температурата може да падне под 5°C**, тъй като частите на уреда може да се повредят в случай на замръзване на водата.

Поставете пералната машина на равна и стабилна солидна (бетонна) основа.

Ако я поставите на издигната стабилна основа, трябва да я обезопасите допълнително срещу преобръщане.

**Преди първата употреба на пералната машина отстранете блокиращите елементи**, тъй като включването на блокирана перална машина може да доведе до сериозни щети (вижте раздел »МОНТИРАНЕ И СВЪРЗВАНЕ/Отстраняване на блокиращите елементи«). Гаранцията няма да е валидна в случай на такива щети.

**За да свържете пералната машина към водопроводната мрежа**, се уверете, че използвате предоставените маркуч за входяща вода и уплътнения. Налягането на водата трябва да е между 0,05 и 0,8 МРа (0.5–8 бара).

Винаги използвайте нов маркуч за входяща вода за свързване на пералната машина към водопроводната мрежа; не използвайте стар маркуч.

Краят на маркуча за изходящата вода трябва да влиза в канала за оттичане на водата.

Преди началото на цикъла на изпиране, натиснете вратата на посоченото място, докато се заключи. Вратата не може да бъде отворена, докато пералната машина работи.

**Препоръчително е да отстраните всякакви замърсявания от барабана на пералната машина преди първото изпиране**, като използвате програмата Cotton 90°C (Памук 90°C) (вижте ТАБЛИЦАТА С ПРОГРАМИ).

## **След цикъла на изпиране затворете крана за водата и изключете захранващия кабел на уреда от контакта.**

Почиствайте Филтъра на помпата, когато символът  се появява на дисплея.

Използвайте пералната машина само за изпиране, както е описано в ръководството за употреба. Машината не е предназначена за химическо чистене.

Използвайте само препарати за изпиране в машина и грижа за прането. Ние не носим отговорност за щети или обезцветяване на уплътнения и пластмасови части в резултат от неправилна употреба на избелващи или оцветяващи препарати.

**При премахване на котлен камък** използвайте само препарати с допълнителна защита срещу корозия. (Използвайте само некорозивни препарати против котлен камък.) Следвайте инструкциите на производителя. Довършете процеса на премахване на котления камък с няколко цикъла на изплакване или като включите програмата за Steril tub (Самопочистване), за да премахнете всякакви остатъчни киселини (напр. оцет и др.).

 Не използвайте перилни препарати, съдържащи разтворители, тъй като това може да доведе до отделянето на отровни газове, щети на пералната машина и риск от пожар или експлозия.

По време на изпирането не се отделят сребърни йони.

Пералната машина не е предназначена за употреба от лица (включително деца) с намалени физически или умствени способности или лица без опит и познания. Те трябва да бъдат инструктирани относно употребата на уреда от лице, отговорно за тяхната безопасност.

**Гаранцията не покрива** консумативи, леки отклонения в цвета, увеличаване на шума в резултат от възрастта на уреда, който не се отразява на функционалността на уреда, естетични дефекти по компонентите, които не се отразяват на функционалността и безопасността на уреда.

## **ЗАЩИТА ЗА ДЕЦА**

Преди да затворите вратата на пералната машина и да включите програмата, се уверете, че в барабана няма нищо друго освен дрехи (например ако дете е влязло в барабана и е затворило вратата отвътре).

Дръжте перилния препарат и омекотителя далеч от деца.

**Включване на защитата за деца.** Вижте раздел »ИЗБОР НА НАСТРОЙКИ/Защита за деца«.

**Не позволявайте на деца, по-малки от 3 години, да се доближават до уреда, освен ако не са под постоянно наблюдение.**

## **Пералната машина е произведена в съответствие с действащите стандарти за безопасност.**

Тази перална машина може да бъде използвана от деца, навършили 8 години, или по-големи, както и от лица с намалени физически, сетивни или умствени способности или с липса на опит и познания за работа с уреда, само ако са под наблюдение или са били инструктирани за безопасна употреба и са наясно с евентуалните опасности от неправилната употреба. Уверете се, че децата не си играят с уреда. Децата не трябва да почистват пералната машина или да извършват поддръжка без наблюдение.

## **ОПАСНОСТ ОТ ГОРЕЩА ПОВЪРХНОСТ**

При високи температури на изпиране стъклото на вратата се нагорещява. Внимавайте да не се изгорите. Не позволявайте на деца да си играят близо до стъклото на вратата.

## **ЗАЩИТА ОТ ПРЕЛИВАНЕ НА ВОДА (ПРИ ВКЛЮЧЕНА ПЕРАЛНА МАШИНА)**

Ако нивото на водата в уреда се повиши над нормалното, ще се активира функцията за защита от високо ниво на водата. Тя ще изключи водоснабдяването и ще започне да изпомпва водата. Програмата ще бъде прекъсната и ще бъде съобщено за грешка (вижте ТАБЛИЦАТА ЗА ОТСТРАНЯВАНЕ НА ПРОБЛЕМИ).

## **ТРАНСПОРТ/ТРАНСПОРТ СЛЕД МОНТАЖА**

Ако възнамерявате да местите пералната машина, след като е била монтирана, трябва да я блокирате, като сложите поне един блокиращ елемент (вижте раздел »МОНТИРАНЕ И СВЪРЗВАНЕ/Преместване и транспорт«). Преди да сложите блокиращите елементи, изключете пералната машина от електрическата мрежа!

# ОПИСАНИЕ НА ПЕРАЛНАТА МАШИНА

## ОТПРЕД

1. Контролен панел
2. Бутон старт/пауза
3. Копче за избор на програма
4. Бутон Вкл./Изкл./Нулиране
5. Диспенсер
6. Врата
7. Табелка с производствени данни
8. Филтър на помпата

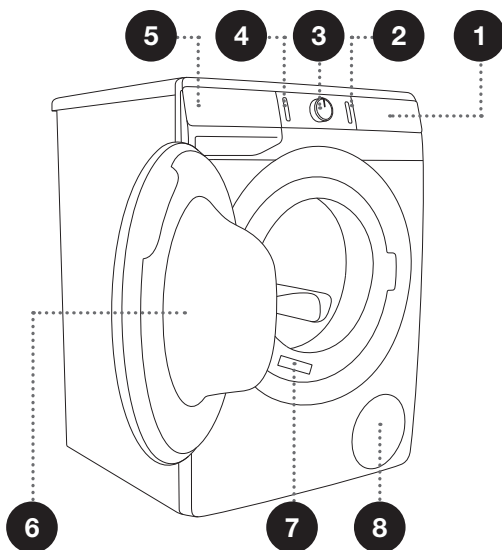

## ОТЗАД

1. Маркуч за входяща вода
2. Захранващ кабел
3. Маркуч за изходяща вода
4. Регулируеми крачета

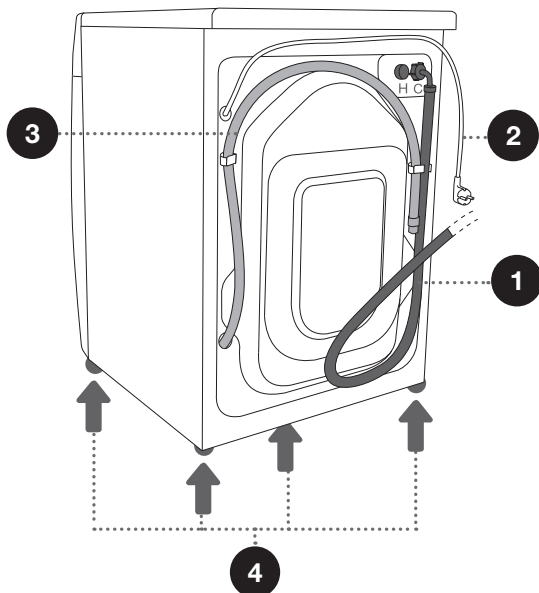



# ТЕХНИЧЕСКИ ХАРАКТЕРИСТИКИ

## (В ЗАВИСИМОСТ ОТ МОДЕЛА)

Табелка с производствени данни с основна информация за пералната машина е поставена на предната стена на вратата на уреда (вижте раздел »ОПИСАНИЕ НА ПЕРАЛНАТА МАШИНА«).

<b>Максимален капацитет</b>	Виж табелката с производствени данни			
<b>Ширина</b>	600 mm	600 mm	600 mm	600 mm
<b>Височина</b>	850 mm	850 mm	850 mm	850 mm
<b>Дълбочина на пералната машина (a)</b>	430 mm	465 mm	545 mm	610 mm
<b>Дълбочина при затворена врата</b>	462 mm	495 mm	577 mm	640 mm
<b>Дълбочина при отворена врата (b)</b>	947 mm	980 mm	1062 mm	1125 mm
<b>Тегло на пералната машина</b>	X кг (в зависимост от модела)			
<b>Номинално напрежение</b>	Виж табелката с производствени данни			
<b>Номинална мощност</b>	Виж табелката с производствени данни			
<b>Свързване</b>	Виж табелката с производствени данни			
<b>Налягане на водата</b>	Виж табелката с производствени данни			
<b>Ток</b>	Виж табелката с производствени данни			
<b>Честота</b>	Виж табелката с производствени данни			

Табелка с производствени данни

<b>gorenje</b>	TYPE: PS15/XXXXX	MODEL: XXXXXX.X	IPX4 <b>CE</b> MADE IN SLOVENIA
	Art.No.: XXXXXX	Ser.No.: XXXXXXXX	
	220-240 V ~ XX Hz $\Rightarrow$ XX A Pmax.: XXXX W		
	⚡ XXXX W $\odot$ XXXX/min X kg 0,05-0,8 MPa		
			

# КОНТРОЛЕН ПАНЕЛ

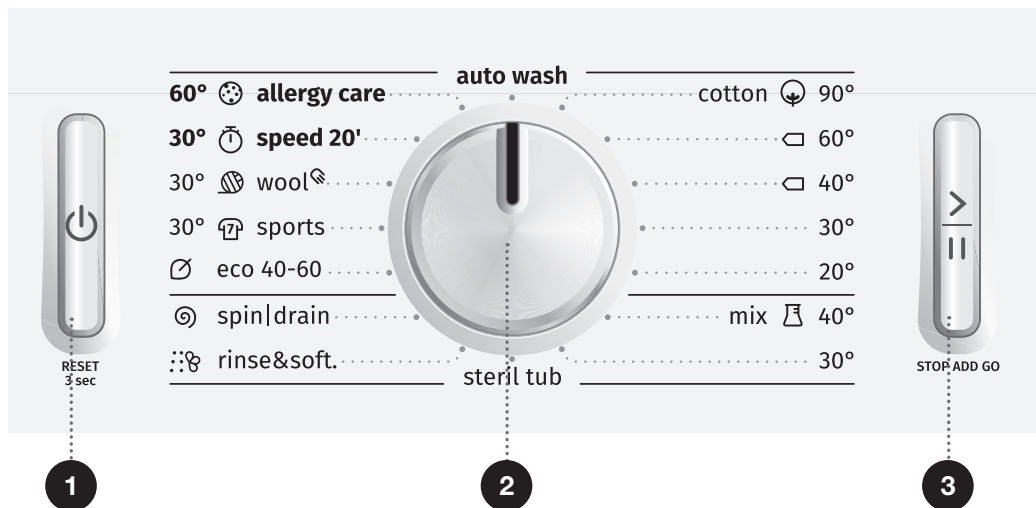

## 1 БУТОН ВКЛ./ИЗКЛ./НУЛИРАНЕ

Използвайте този бутон, за да включвате и изключвате пералната машина и да нулирате програмата за изпиране.

## 2 КОПЧЕ ЗА ИЗБОР НА ПРОГРАМА

## 3 БУТОН СТАРТ/ПАУЗА

Използвайте този бутон, за да стартирате или зададете програмата на пауза.

При стартиране или задаване на пауза, подсветката на бутона ще мига; когато програмата е стартирала и тече, подсветката ще свети непрекъснато.

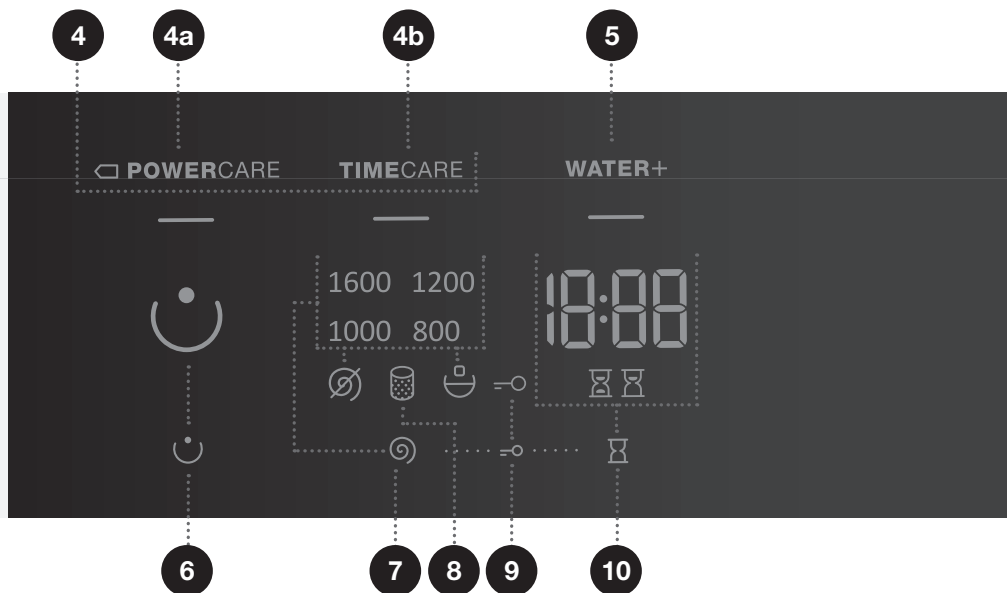

## 4 РЕЖИМ НА ИЗПИРАНЕ

4a POWERCARE  
4b TIMECARE

5 WATER+  
(ВИСОКО НИВО НА ВОДАТА)

6 PREWASH   
(ПРЕДПРАНЕ)

7 SPIN   
(СКОРОСТ НА ЦЕНТРОФУГИРАНЕ 1600/  
ИЗТОЧВАНЕ /  
СПИРАНЕ НА ПОМПТА )  
Опция за задаване на скоростта на центрофугиране.

8 Индикатор за ПОЧИСТВАНЕ НА ФИЛТЪРА НА ПОМПТА

9 Индикатор за ЗАЩИТА ЗА ДЕЦА   
Натиснете позиции 7+10 и задръжте за 3 секунди.

10 START DELAY   
(ОТЛОЖЕН СТАРТ)  
Опция за задаване на отложен старт.

# МОНТИРАНЕ И СВЪРЗВАНЕ

⚠ Отстранете опаковката. Когато отстранявате опаковката, внимавайте да не повредите уреда с остър предмет.

## ОТСТРАНЯВАНЕ НА БЛОКИРАЩИТЕ ЕЛЕМЕНТИ

⚠ Преди първата употреба на уреда блокиращите елементи за транспортиране трябва да бъдат отстранени. Блокираната перална машина може да бъде повредена, когато бъде включена за първи път. Гаранцията няма да е валидна в случай на такива щети!

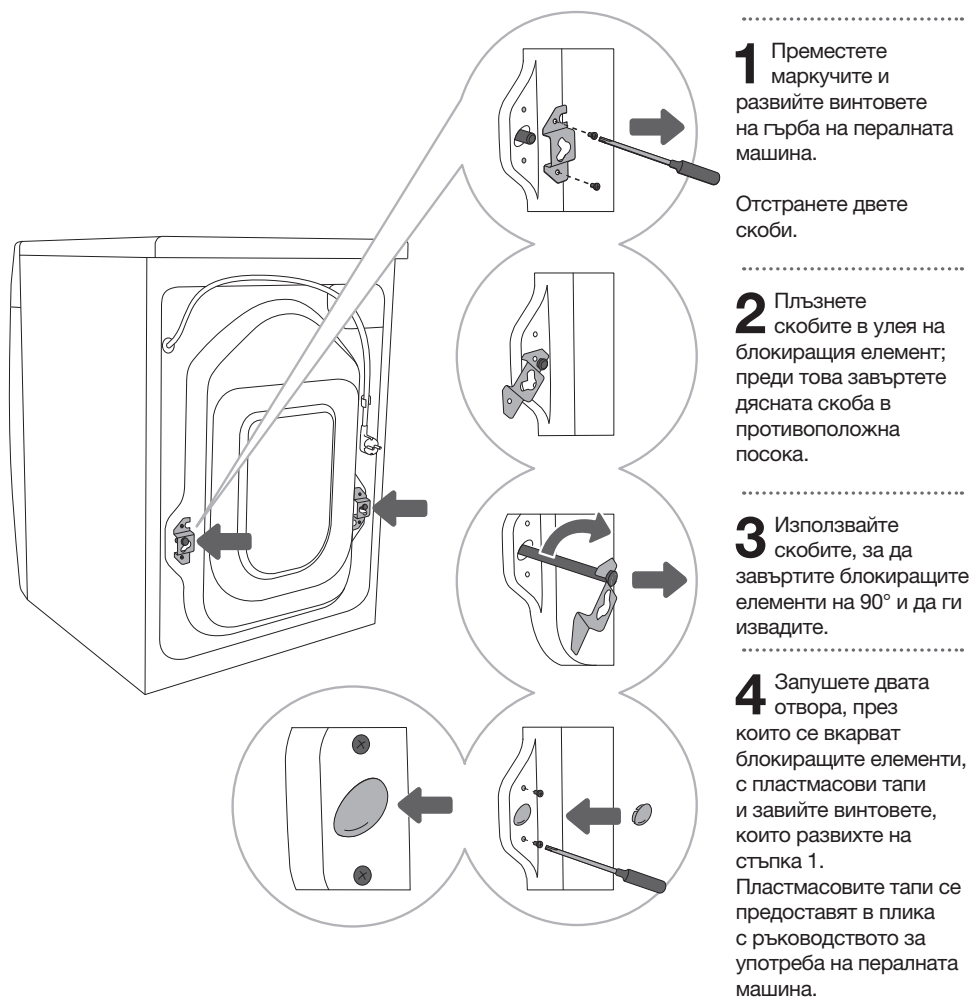

# ПРЕМЕСТВАНЕ И ТРАНСПОРТИРАНЕ СЛЕД МОНТАЖА

💡 Ако желаете да преместите пералната машина, след като е била монтирана, трябва да поставите скобите и поне един блокиращ елемент, за да предотвратите повреда от вибрациите при транспортирането на пералната машина (вижте раздел »МОНТИРАНЕ И СВЪРЗВАНЕ/Отстраняване на блокиращите елементи«). Ако сте изгубили скобите и блокиращите елементи, можете да ги поръчате от производителя.

⚠️ След транспортирането трябва да оставите пералната машина неподвижна за поне 2 часа, преди да я свържете към електрическата мрежа, за да достигне стайна температура. Уредът трябва да бъде монтиран и свързан от обучен техник.

⚠️ Прочетете внимателно инструкциите за употреба, преди да свържете уреда. Гаранцията не покрива ремонт или гаранционен иск, възникнали поради неправилното свързване на уреда или неправилната му употреба.

## ИЗБОР НА ПОМЕЩЕНИЕ

☼ Подът, върху който се поставя пералната машина трябва да има бетонна основа. Той трябва да бъде чист и сух; в противен случай пералната машина може да се плъзне. Също така почистете долната повърхност на регулируемите крачета.

☼ Пералната машина трябва да стои равна и стабилна върху здрава основа.

## РЕГУЛИРАНЕ НА КРАЧЕТАТА НА ПЕРАЛНАТА МАШИНА

Използвайте нивелир и гаечен ключ №32 (за крачетата) и №17 (за гайките).

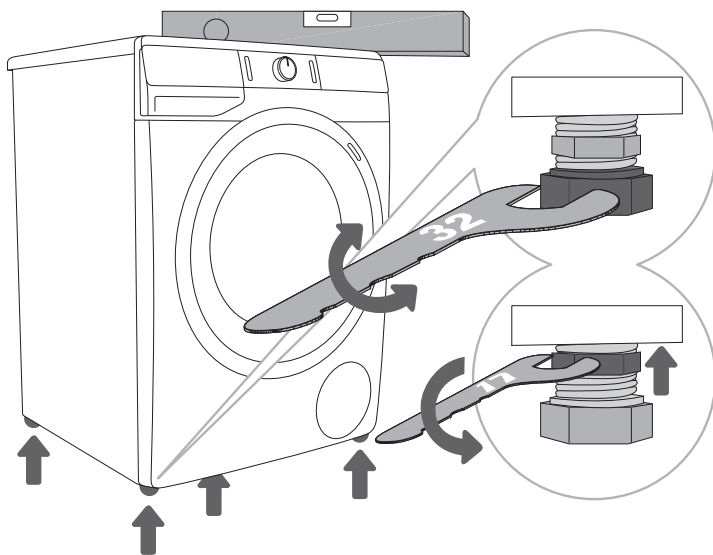

**1** Нивелирайте пералната машина надлъжно и напречно чрез въртене на регулируемите крачета.

**2** След като сте регулирали височината на крачетата, здраво затегнете контрагайките с помощта на гаечен ключ №17, като ги въртите към дъното на уреда ↑ (вижте фигурата).

☼ Неправилното нивелиране на пералната машина с регулируемите крачета може да причини вибрации, уредът може да се плъзне през стаята или да работи шумно. Неправилното нивелиране на пералната машина не е включено в гаранцията.

☼ Понякога може да се чуят необичайни или силни шумове по време на работа на уреда; те са резултат най-вече от неправилен монтаж.

# РАЗПОЛОЖЕНИЕ НА ПЕРАЛНАТА МАШИНА

Ако имате и сушилня Gorenje със съответстващи (същите) размери, може да я поставите върху пералната машина Gorenje (в този случай трябва да използвате вакуумни крачета) или до нея (фигури 1 и 3).

Ако пералната ви машина Gorenje е по-малка (минимална дълбочина 545 мм) от сушилнята ви Gorenje, трябва да закупите опората за сушилня (фигура 2). Много е важно да използвате вакуумните крачета! Допълнително оборудване (опора за сушилнята (а) и вакуумни крачета (b)) може да се закупи в сервизните центрове.

Повърхността, върху която поставяте уреда, трябва да бъде чиста и равна.

Пералната машина Gorenje, върху която възнамерявате да сложите сушилнята Gorenje, трябва да издържа теглото на сушилнята (вижте раздел »ОПИСАНИЕ НА ПЕРАЛНАТА МАШИНА/Техническа информация«).

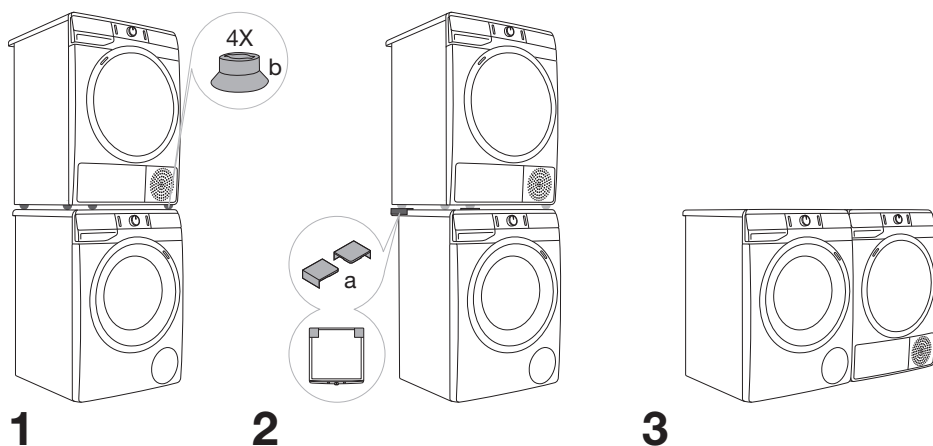

## Отстояния при монтажа на пералната машина

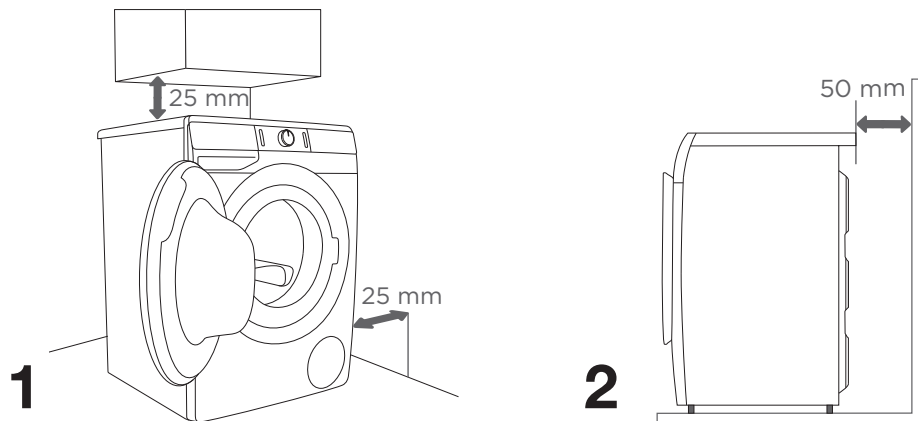

⚠ Пералната машина не трябва да е в контакт със стена или прилежащи мебели. За оптимална работа на пералната машина препоръчваме да оставите разстояние от стените, както е показано на фигурата.

Ако не спазите минималните необходими разстояния, не може да бъде гарантирана безопасна и правилна работа на пералната машина. Освен това уредът може да прегрее (Фигури 1 и 2).

⚠ Не се препоръчва монтажа на пералната машина под кухненски плот.

---

## Отваряне на вратата на пералната машина (изглед отгоре)

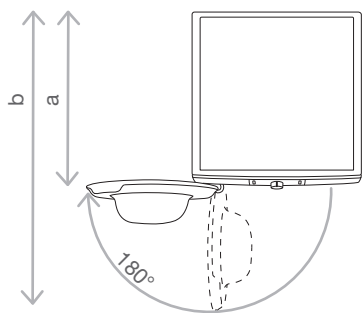

Вижте раздел »ОПИСАНИЕ НА ПЕРАЛНАТА МАШИНА/Техническа информация«.

a = Дълбочина на пералната машина

b = Дълбочина при отворена врата

⚠ Преди да свържете пералната машина към електрическата мрежа, изчакайте поне 2 часа, докато достигне стайна температура.



# СВЪРЗВАНЕ КЪМ ВОДОПРОВОДНАТА МРЕЖА

Прикрепете маркуча към крана за водата, като го завиеете на резбата.

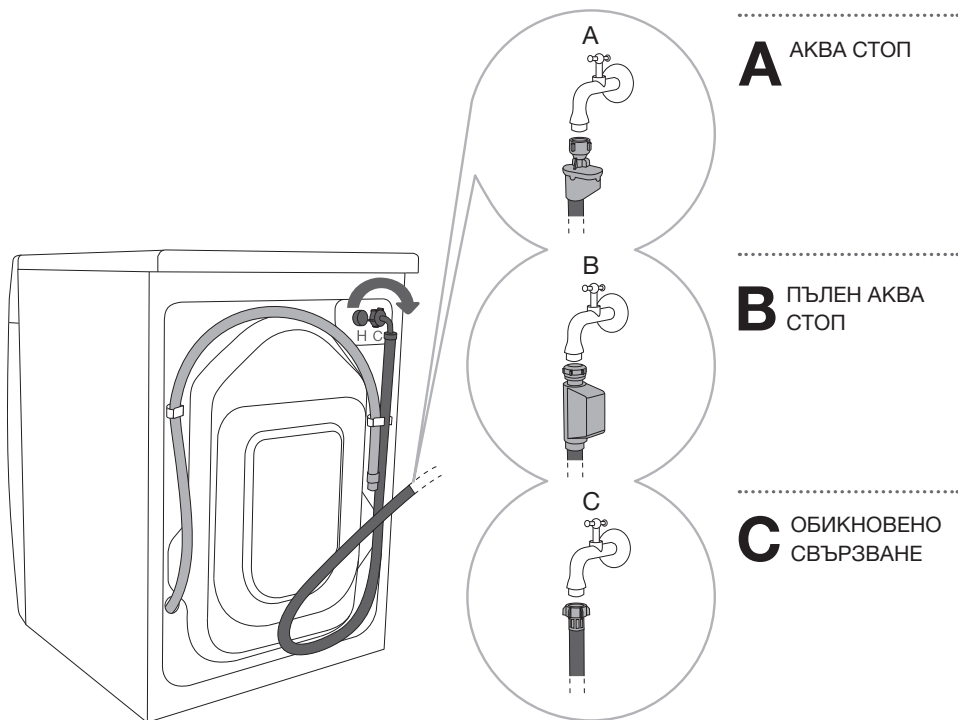

☼ За нормална работа на пералната машина налягането във водопроводната мрежа трябва да е между 0,05 и 0,8 МРа (0,5 - 8 бара). Минималното динамично налягане на водата може да се определи чрез измерване на водния поток. За 15 секунди 3 литра вода трябва да изтекат от напълно отворен кран.

☼ Ако вашият модел има връзки за топла и студена вода, свържете единия маркуч към студената вода (синя крилчата гайка или синя маркировка на маркуча), а другия към топлата вода (червена крилчата гайка или червена маркировка на маркуча), както е показано на гърба на пералната машина. Връзките са обозначени с буквите С и Н (C-cold = студена, H-hot = топла).

Топла вода (смес от гореща и студена вода) се прибавя само за програми с температура от 40 °C или по-висока.

☼ Затегнете маркуча за входяща вода ръчно, достатъчно стегнато, за да има добро уплътнение (максимум 2 Нм). След като свържете маркуча, трябва да проверите уплътнението за течове. Не използвайте клещи или подобни инструменти, когато свързвате маркуча, тъй като това може да повреди резбата на гайките.

☼ Използвайте само маркуча за входяща вода, предоставен с уреда. Не използвайте никакви употребявани или други маркучи.

## АКВА СТОП (САМО ПРИ НЯКОИ МОДЕЛИ)

Ако вътрешна тръба или маркуч бъдат повредени, се активира система за изключване, която прекъсва водоподаването към пералната машина. В такъв случай контролното стъкло (а) става червено. Сменете маркуча за входяща вода.

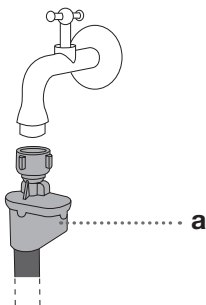

## ПЪЛЕН АКВА СТОП (САМО ПРИ НЯКОИ МОДЕЛИ)

Ако вътрешна тръба или маркуч бъдат повредени и на дъното на пералната машина има вода, се активира система за изключване, която прекъсва водоподаването към пералната машина. В този случай процесът на изпиране ще бъде спрян, водоподаването ще бъде прекъснато, пералната машина ще включи помпата и ще сигнализира за грешка.

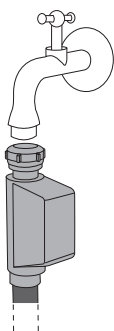

⚠ Не потапяйте маркуча със система Аква Стоп във вода, тъй като съдържа електрически клапан.

⚠ Когато свързвате маркуча за входяща вода, се уверете, че го свързвате по начин, позволяващ адекватно и свободно водоподаване.

# СВЪРЗВАНЕ И ОБЕЗОПАСЯВАНЕ НА МАРКУЧА ЗА ИЗХОДЯЩА ВОДА

Пъхнете маркуча за изходяща вода в мивка или вана или го свържете директно с отводнителния канал (минимален диаметър на маркуча за изходяща вода 4 мм). Вертикалното разстояние от пода до края на маркуча за изходяща вода трябва да е не повече от 100 см и не по-малко от 60 см. Той може да се свърже по 3 начина (А, В, С).

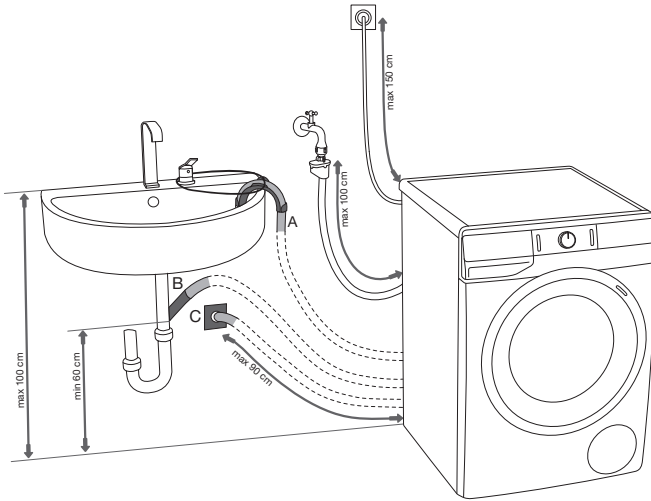

**А** Краят на маркуча за изходяща вода може да бъде поставен в мивка или вана. В Използвайте нишка, прекарана през отвора във водача на маркуча, за да го прикрепите и да предотвратите изплъзването му на пода.

**В** Може да прикрепите маркуча за изходяща вода и директно към отводнителния канал на мивката.

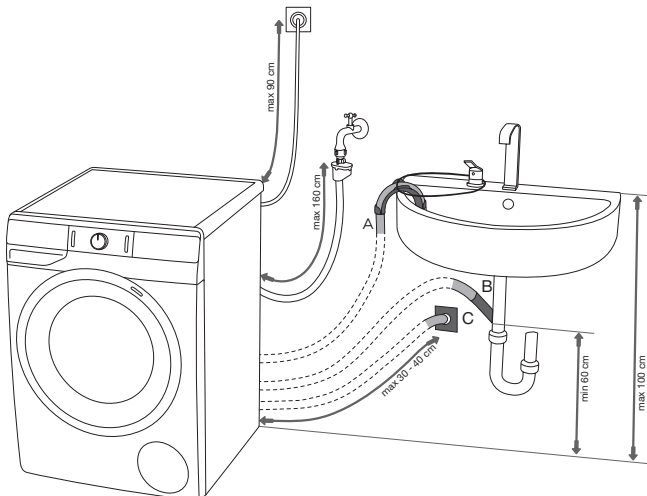

**С** Може да прикрепите маркуча за изходяща вода и към стенен отводнителен канал със сифон; този сифон трябва да бъде поставен правилно, за да позволи лесно почистване.

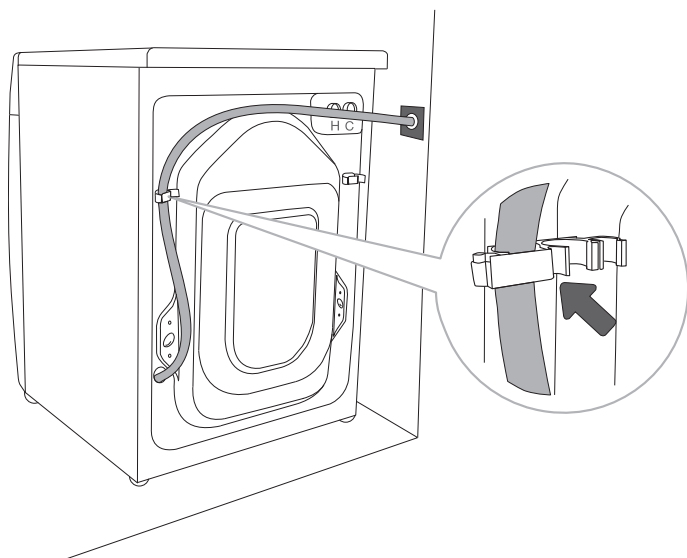

.....

**D** Маркучът за изходящата вода трябва да бъде прикрепен към щифта на гърба на пералната машина, както е показано на фигурата.

⚠ Ако маркучът за изходящата вода не е прикрепен правилно, не може да бъде гарантирана безопасна и правилна работа на пералната машина.

# СВЪРЗВАНЕ НА УРЕДА КЪМ ЕЛЕКТРИЧЕСКАТА МРЕЖА

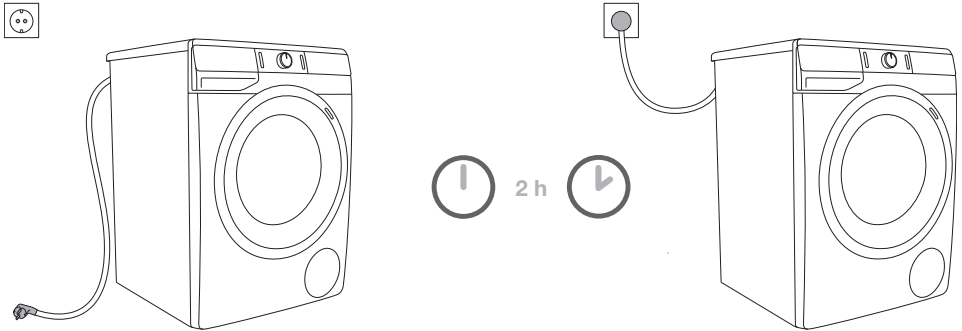

**⚠ Преди да свържете пералната машина към електрическата мрежа, изчакайте поне 2 часа, докато достигне стайна температура.**

Свържете пералната машина към заземен електрически контакт. След монтажа стенният контакт трябва да е свободно достъпен. Контактът трябва да е заземен (съгласно съответните регламенти).

Табелката с производствени данни съдържа информация за вашата перална машина (вижте раздел »ОПИСАНИЕ НА ПЕРАЛНАТА МАШИНА/Техническа информация«).

**⚠ Препоръчително е използването на защита от пренапрежение за предпазване на уреда при удар от мълния.**

**⚠ Не трябва да свързвате пералната машина към електрическата мрежа чрез разклонител.**

⚡ Не включвайте пералната машина в контакт, предназначен за електрическа самобръсначка или сешоар.

⚡ Всякакви ремонтни дейности и поддръжка, свързани с безопасността или работата на уреда, трябва да се извършват от обучени експерти.

⚡ Повреденият захранващ кабел трябва да се заменя само от лице, оторизирано от производителя.

# ПРЕДИ ДА ИЗПОЛЗВАТЕ УРЕДА ЗА ПЪРВИ ПЪТ

Уверете се, че пералната машина е изключена от електрическата мрежа; след това отворете вратата към себе си (фигури 1 и 2).

Преди първа употреба почистете барабана на пералната машина с мека влажна памучна кърпа и вода или използвайте програмата Cotton 90°C (Памук 90°C). В барабана на пералната машина не трябва да има пране; той трябва да бъде празен (Фигури 3 и 4).

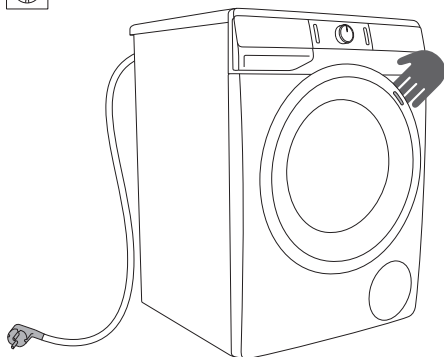

1

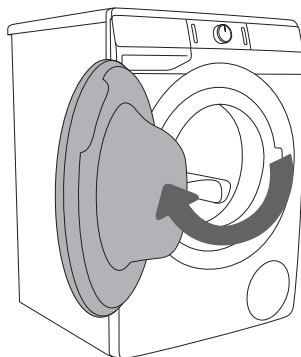

2



3

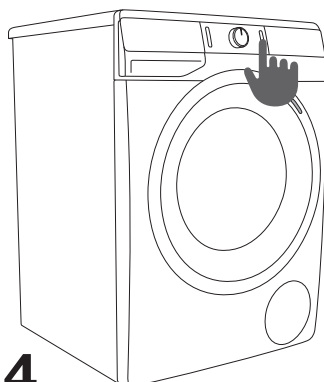

4

**⚠** Не използвайте разтворители или почистващи препарати, които могат да повредят пералната машина (спазвайте препоръките и предупрежденията на производителите на почистващите препарати).

# ПРОЦЕС НА ИЗПИРАНЕ, СЪПКА ПО СЪПКА (1-7)

## СЪПКА 1: СПАЗВАЙТЕ ИНСТРУКЦИИТЕ НА ЕТИКЕТИТЕ НА ДРЕХИТЕ

Нормално пране; Деликатно пране	Максимална температура на изпиране 95°C  	Максимална температура на изпиране 60°C  	Максимална температура на изпиране 40°C  	Максимална температура на изпиране 30°C  	Само ръчно пране 	Прането не е позволено 
<b>Избелване</b>	Избелване в студена вода 		Избелването не е позволено 			
<b>Химическо чистене</b>	Химическо чистене с всякакви препарати 	Нефтен разтворител R11, R113 	Химическо чистене с керосин, чист алкохол и R 113 	Химическото чистене не е позволено 		
<b>Гладене</b>	Максимална температура на гладене 200°C 	Максимална температура на гладене 150°C 	Максимална температура на гладене 110°C 	Гладенето не е позволено 		
<b>Сушене</b>	Сушене на плоска повърхност 	Сушене без намачкване  Сушене на простор 	Висока температура  Ниска температура 	Сушенето в машина не е позволено 		

## СТЪПКА 2: ПОДГОТОВКА НА ПРОЦЕСА НА ИЗПИРАНЕ

1. Сортирайте прането според вида плат, цвета, замърсяването и позволената температура на изпиране (вижте ТАБЛИЦАТА С ПРОГРАМИ).
2. Перете дрехите, които отделят много нишки и мъх отделно от другото пране.
3. Закопчайте копчетата и циповете, завържете връзките и обърнете джобовете с вътрешността навън; отстранете всякакви метални елементи, които може да повредят прането и вътрешността на пералната машина или да запушат канала.
4. Слагайте най-деликатните дрехи и малки артикули в специалния плик за пране. (Специалният плик за пране е наличен като опционален аксесоар.)

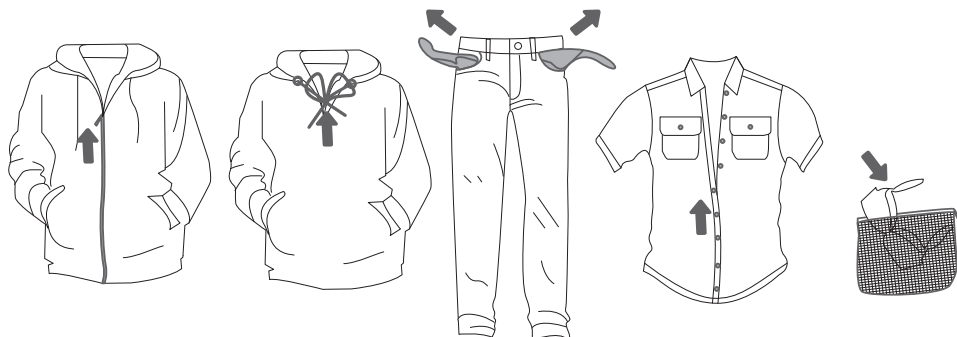



## ВКЛЮЧВАНЕ НА ПЕРАЛНАТА МАШИНА

Използвайте захранващия кабел, за да свържете пералната машина към електрическата мрежа и я свържете към водопроводната мрежа.

Натиснете бутона (1) **ВКЛ./ИЗКЛ./НУЛИРАНЕ**, за да включите пералната машина (фигури 1 и 2).

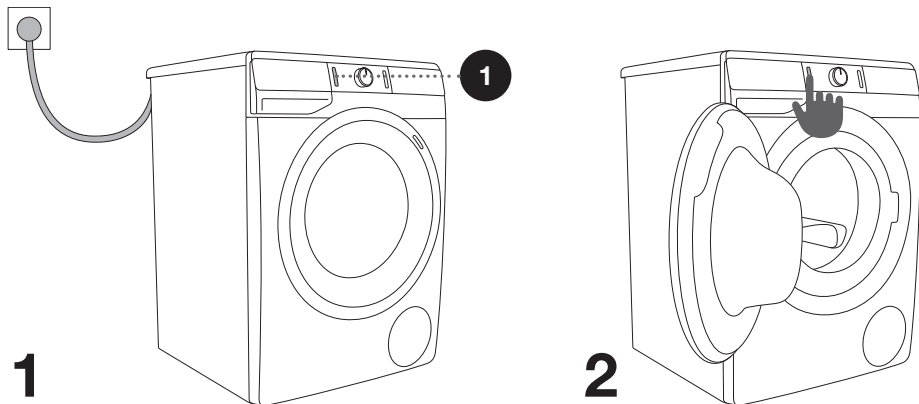

## ЗАРЕЖДАНЕ НА ПЕРАЛНАТА МАШИНА

Отворете вратата на пералната машина, като дръпнете дръжката към себе си (фигура 1).

Сложете прането в барабана (след като се уверите, че барабанът е празен) (фигура 2).

Уверете се, че между вратата и гуменото уплътнение няма попаднали дрехи. Затворете вратата на пералната машина (фигура 3).

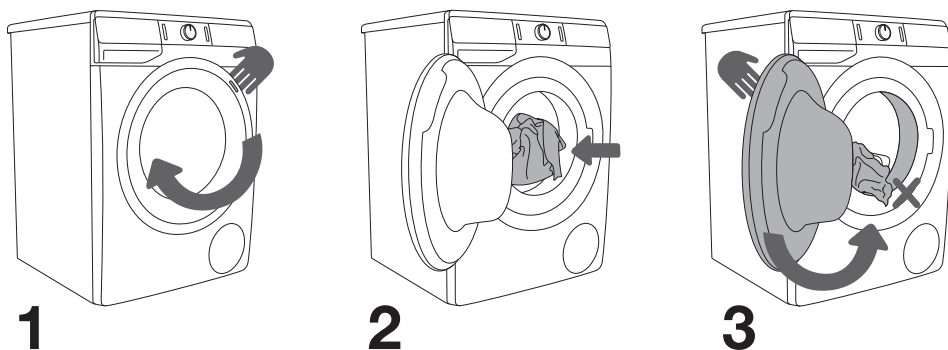

Не препълвайте барабана! Вижте ТАБЛИЦАТА С ПРОГРАМИ и спазвайте номиналния капацитет, указан на табелката с производствени данни.

Ако барабанът на пералната машина е прекалено пълен, прането няма да бъде изпрано достатъчно добре.

## СТЪПКА 3: ИЗБОР НА ПРОГРАМА

Изберете **програмата**, като завъртите копчето за избор на програма (2) наляво или надясно (в зависимост от типа пране и колко е замърсено). Вижте ТАБЛИЦАТА С ПРОГРАМИ.

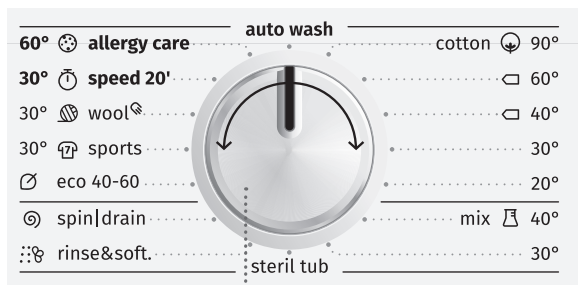

2

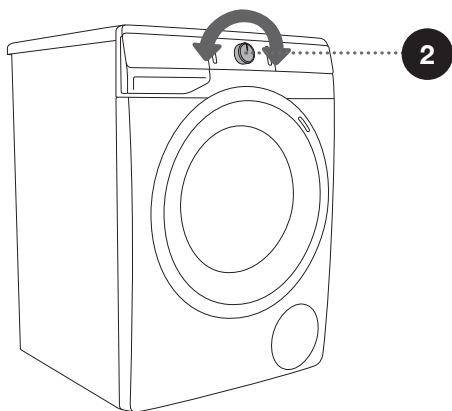





☼ По време на работа копчето за избор на програма (2) няма да се върти автоматично.

☼ Програмите за изпиране са цялостни програми, които включват всички етапи на изпиране, включително омекотяване и центрофугиране (това не се отнася за Частичните програми).

☼ Частичните програми са независими програми. Използвайте ги, когато нямате нужда от цяла програма.











# ТАБЛИЦА С ПРОГРАМИТЕ

Програма (зависи от модела)	Максимален капацитет	Препоръчително количество	Описание на програмата
 <b>Cotton (Памук)</b> 20°C - 90°C	* MAX		<p>Програма за изпиране на нормално или силно замърсено пране, бяло или цветно. Температурата може да бъде зададена отделно; затова спазвайте инструкциите на етикетите на дрехите. Изберете 40°C, ако прането е леко замърсено. Можете да зададете скорост на центрофугата според своите предпочитания.</p> <p>Продължителността на програмата и количеството вода ще бъдат зададени според количеството пране.</p>
 <b>Mix (Смесено пране/ Синтетика)</b> 30°C - 40°C	3,5 кг		<p>Програма за изпиране на деликатни дрехи, изработени от синтетични и смесени тъкани или вискоза и за пране на памук. Спазвайте инструкциите на етикетите на дрехите. Повечето дрехи, изработени от синтетични материали, се перат на 40°C.</p>
<b>Steril tub (Самопочистване)</b>	0 кг		<p>Тази програма се използва за почистване на барабана и отстраняване на остатъците от препарати и бактериите. За да изберете програмата, завъртете копчето за избор на програма наляво или надясно до позиция Steril tub (Самопочистване). Други допълнителни функции не могат да бъдат избрани.</p> <p>Барабанът трябва да е празен. Може да добавите малко дестилиран оцет (прибл. 2 дл) или сода бикарбонат (1 супена лъжица или 15 г). Препоръчително е да включвате програмата поне веднъж месечно.</p>
 <b>Rinse/Softening (Изплакване/ Омекотяване) (Частична програма)</b>	/		<p>За омекотяване, колосване или импрегниране на изпраните дрехи. Може да се използва и като програма за изплакване, но без добавен омекотител. Изпълнява се с допълнително изплакване.</p> <p>Можете да изберете и <b>WATER+</b> (ВИСОКО НИВО НА ВОДАТА), като изберете допълнителната функция.</p>

\* Максимален капацитет (MAX)

\*\* Половин зареждане (1/2)

/ Всякакво зареждане (0 кг – MAX кг)

Програма (зависи от модела)		Максимален капацитет	Препоръчително количество	Описание на програмата
1600	<b>Spin/Drain</b> (Скорост на центрофугиране/ Източване) (Частична програма)	/		Използвайте програмата, когато искате само да центрофугирате прането. Ако искате само да изпомпите водата от пералната машина, натиснете бутона <b>SPIN</b> (ЦЕНТРОФУГА) (7) за да изберете (източите) (8).
	<b>Eco 40-60</b>	* MAX		Програма за пране, която е подходяща за нормално замърсено памучно пране, при 40°C или 60°C.
	<b>Sports</b> (Спортно облекло) 30°C	3,5 кг		Леко замърсено спортно облекло, изработено от памук, микрофибър и синтетични влакна, при ниска скорост на центрофугиране и кратък финален цикъл на центрофугиране.
	<b>Wool/Handwash</b> (Вълна/Ръчно пране) 30°C	2 кг		Нежна програма за изпиране на вълна, коприна и дрехи, които изискват ръчно пране. Максималната температура е 30°C. Тази програма има кратък цикъл на центрофугиране. Максималната скорост на центрофугиране е 800 об./мин.
	<b>Speed 20'</b> (Бърза 20') 30°C	2,5 кг		Бърза програма за пране, което се нуждае само от освежаване.
	<b>Allergy care</b> (Против алергии) 60°C	** (1/2)		Програма за изпиране на нормално или силно замърсено пране, изискващо специална грижа, например дрехи за хора със силно чувствителна кожа или кожни алергии. Препоръчваме ви да обръщате дрехите с вътрешността навън, тъй като това ще почисти добре остатъците от кожни клетки или други остатъци. Можете също да изберете опцията за изпиране при максимална температура и максимална скорост на центрофугиране.

\* Максимален капацитет (MAX)

\*\* Половин зареждане (1/2)

/ Всякакво зареждане (0 кг – MAX кг)

Програма (зависи от модела)	Максимален капацитет	Препоръчително количество	Описание на програмата
<b>Auto wash (Автоматична)</b> 30°C	* MAX		Програмата за изпиране автоматично настройва продължителността на основното изпиране и броя изплаквания в зависимост от количеството пране в машината. Използвайте я за леко замърсено пране.

\* Максимален капацитет (MAX)

\*\* Половин зареждане (1/2)

/ Всякакво зареждане (0 кг – MAX кг)

	Максимална доза (70 ml/g)
	Половин доза (40 ml/g)
	Малка доза (20 ml/g)

 Добавете препарат (течен или прах) според инструкциите на производителя, съобразявайки температурата на пране, програмата, степента на замърсяване и твърдостта на водата.

 Максимално допустимото количество дрехи в килограми (за програмата за памук) е указано на табелката с производствени данни, поставена под вратата на пералната машина (вижте раздел »ОПИСАНИЕ НА ПЕРАЛНАТА МАШИНА/Техническа информация«).

 Максималният или номиналният капацитет се отнася за пране, подготвено съгласно стандарта IEC 60456.

 За по-добър ефект на изпиране е препоръчително да напълните 2/3 от барабана, когато използвате програмите за памук.

## СТЪПКА 4: ИЗБОР НА НАСТРОЙКИ

Повечето програми включват основни настройки, но те могат да бъдат променени.

Можете да регулирате настройките, като натиснете съответния бутон за функция (преди да натиснете бутон (3) СТАРТ/ПАУЗА).

Функциите, които не могат да бъдат променени за избраната програма за изпиране, са частично осветени (затъмнени).

Определени настройки не могат да бъдат избрани с някои програми. Такива настройки няма да бъдат осветени и бутонът ще мига, когато бъде натиснат (вижте ТАБЛИЦАТА С ФУНКЦИИ).

Описание на осветяването на функциите за избраната програма:

- **Осветена** (Основна/настройка по подразбиране);
- **Затъмнена** (Функции, които могат да бъдат настроени) и
- **Неосветена** (Функции, които не могат да бъдат избрани).

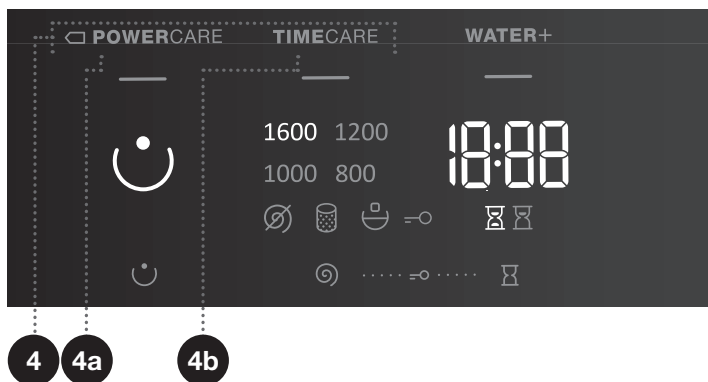

### 4

## РЕЖИМ НА ИЗПИРАНЕ

**NORMALCARE** (Основна/настройка по подразбиране)

☐ **POWERCARE** (4a) (Този режим пести енергия; времето за изпиране е по-дълго, а консумацията на вода - по-ниска.)

**TIMECARE** (4b) (Този режим пести време, тъй като програмата е с по-кратка продължителност, но използва повече вода.)

Препоръчително е половин зареждане за програма Памук.

Светлинният индикатор на бутон за избрания режим на изпиране ще свети.

## SPIN ⌚ (СКОРОСТ НА ЦЕНТРОФУГИРАНЕ/ ИЗТОЧВАНЕ/СПИРАНЕ НА ПОМПАТА)

За смяна на скоростта на центрофугиране, само източване и спиране на помпата (7). При предварително зададена или избрана скорост на центрофугиране символът (7a) ще свети на дисплея. Ако изберете източване без центрофугиране, символът ⌚ (7b) ще се появи на дисплея. Ако изберете опцията »Спиране на помпата«, символът ⌚ (7c) ще се появи на дисплея.

Изберете опцията »Спиране на помпата« ⌚ (7c), когато искате прането да остане накиснато във водата от последния цикъл на изплакване, за да предотвратите намачкването му, ако нямате възможност да го извадите от пералната машина веднага след приключване на програмата. Можете да зададете желаната скорост на центрофугиране. За да продължите програмата, натиснете бутон (3) **СТАРТ/ПАУЗА**, който свети. Водата ще бъде източена (изпомпена) и последният цикъл на центрофугиране ще започне.

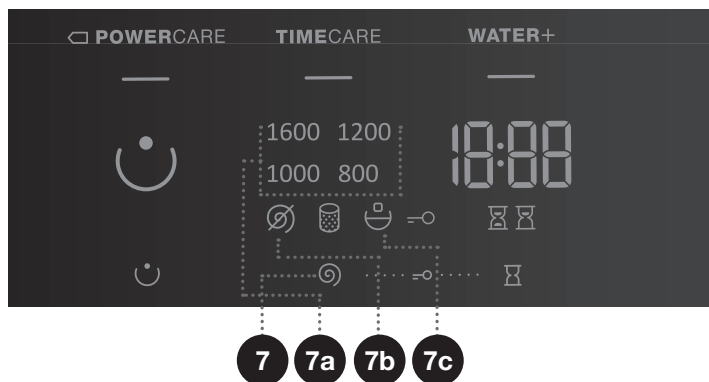



## ЗАЩИТА ЗА ДЕЦА

Това е функция за безопасност. За да активирате защитата за деца, едновременно натиснете позиции (7) **SPIN** (СКОРОСТ НА ЦЕНТРОФУГИРАНЕ/ИЗТОЧВАНЕ/СПИРАНЕ НА ПОМПТА) и (10) **START DELAY** (ОТЛОЖЕН СТАРТ) и ги задръжете поне 3 секунди. Изборът ще бъде потвърден от звуков сигнал и светлинен сигнал (символът =○ (9) ще светне). Следвайте същата процедура, за да деактивирате защитата за деца. Докато е активирана защитата за деца, програмата, настройките или допълнителните функции няма да могат да бъдат променени.

Защитата за деца ще остане активна, дори след като пералната машина бъде изключена. От съображения за безопасност защитата за деца не пречи пералната машина да бъде изключена от бутон (1) ВКЛ./ИЗКЛ./НУЛИРАНЕ. За да изберете нова програма, защитата за деца трябва да бъде деактивирана.

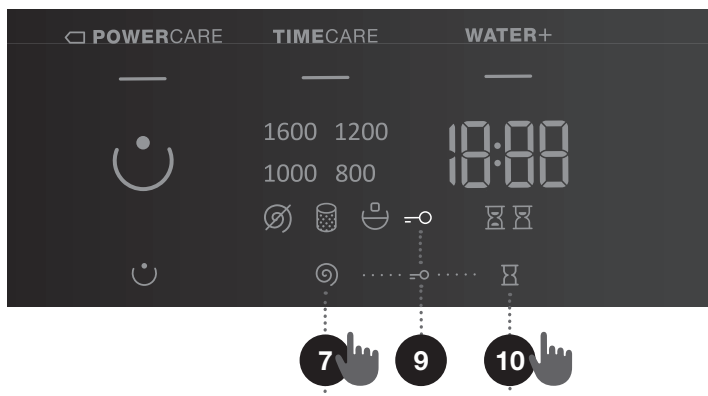



## START DELAY ⏸ (ОТЛОЖЕН СТАРТ)

Използвайте тази функция, за да започнете цикъла на изпиране след определен период от време. Натиснете позиция (10) **START DELAY** (ОТЛОЖЕН СТАРТ). На дисплея ще се изведе „0:00“ (10a). Например ако изберете програма с продължителност 2:39, времето ще бъде изведено на дисплея и символът -:- (10b) ще свети под времето. Ако сте избрали функцията (10) **START DELAY** (ОТЛОЖЕН СТАРТ), символът (10c) ще свети.

Чрез натискане на позицията (10) **START DELAY** (ОТЛОЖЕН СТАРТ) можете да зададете времето на 30-минутни стъпки до 6 часа и на 1-часови стъпки до 24 часа.

Ако не натиснете нищо в рамките на 5 секунди, ще бъде изведено същинското време на програмата. За да зададете времето отново в края на програмата за изпиране, натиснете позиция (10) **START DELAY** (ОТЛОЖЕН СТАРТ).

Функцията се активира, когато бъде натиснат бутон (3) СТАРТ/ПАУЗА. Пералната машина отброява зададеното време. Когато отброяването достигне нула, избраната програма за изпиране ще започне автоматично.

- За да прекъснете или промените времето за отложен старт, натиснете и задръжте бутон (1) ВКЛ./ИЗКЛ./НУЛИРАНЕ. Натиснете позиция (10) **START DELAY** (ОТЛОЖЕН СТАРТ), за да изберете ново време за отложен старт и го потвърдете, като натиснете бутон (3) СТАРТ/ПАУЗА.
- За да отмените бързо отложения старт, натиснете позиция (10) **START DELAY** (ОТЛОЖЕН СТАРТ) и задръжте за 3 секунди. Програмата за пране ще продължи.
- При прекъсване на захранването, преди времето за отложен старт да изтече, натиснете бутон (3) СТАРТ/ПАУЗА, за да продължите отброяването на времето до отложения старт.

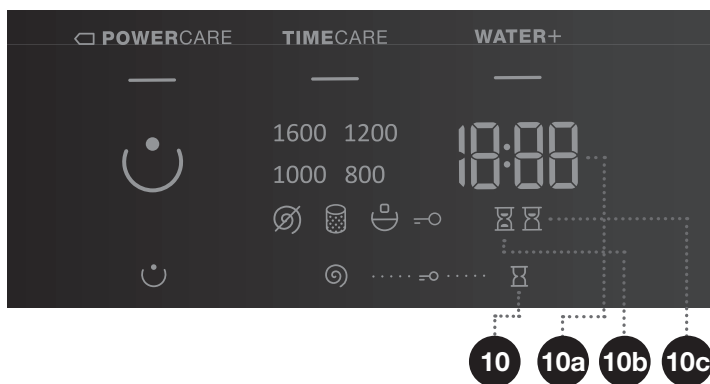

## СТЪПКА 5: ИЗБОР НА ДОПЪЛНИТЕЛНИ ФУНКЦИИ

☼ Активирайте/дезактивирайте функциите, като натиснете желаната функция (преди да натиснете бутон (3) СТАРТ/ПАУЗА).

☼ Определени настройки не могат да бъдат избрани с някои програми. Тези функции няма да бъдат осветени на дисплея и когато съответният бутон бъде натиснат, ще прозвучи звуков сигнал и светлинният индикатор на бутона ще мига (вижте ТАБЛИЦАТА С ФУНКЦИИ).

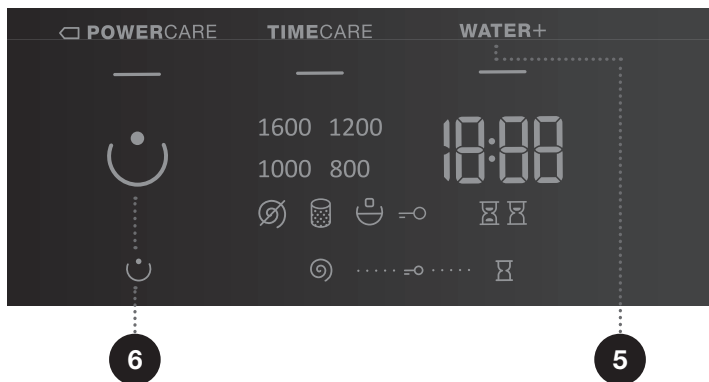

5

### WATER+ (ВИСОКО НИВО НА ВОДАТА)

Използвайте тази функция, за да перете с по-голямо количество вода и с два допълнителни цикъла на изплакване при някои програми.

6

### PREWASH ☼ (ПРЕДПРАНЕ)

Изпиране на силно замърсено пране, особено с упорити повърхностни петна.

☼ Ако изберете ПРЕДПРАНЕ, сложете перилния препарат в отделението за предпране ☼.

☼ Когато пералната машина бъде изключена, всички допълнителни функции се връщат към основните настройки или настройки по подразбиране, освен настройката на звуковия сигнал.

☼ Ако сте задали функцията **START DELAY** ⏸ (ОТЛОЖЕН СТАРТ) и използвате течен перилен препарат, не е препоръчително да избирате програма без цикъл на предпране.

# ТАБЛИЦА С ФУНКЦИИ

Програми (зависи от модела)		Температура [°C]	NORMALCARE (НОРМАЛНА ГРИЖА)(основна/настройка по подразбиране)	☐ POWERCARE	TIMECARE	WATER+ (ВИСОКО НИВО НА ВОДАТА)	PREWASH ☺ (ПРЕДПРАНЕ)	СПИРАНЕ НА ПОМПАТА	SPIN ☺ (СКОРОСТ НА ЦЕНТРОФУГИРАНЕ)
☼ Cotton (Памук)	90	•	•	•	•	•	•	•	•
	☐ 60	•	•	•	•	•	•	•	•
	☐ 40	•	•	•	•	•	•	•	•
	30	•	•	•	•	•	•	•	•
	20	•	•	•	•	•	•	•	•
🧴 Mix (Смесено пране/ Синтетика)	40	•	•	•	•	•	•	•	•
	30	•	•	•	•	•	•	•	•
🧼 Steril tub (Самопочистване)	-	•							
⋯🧼 Rinse/Softening (Изплакване/ Омекотяване) (Частична програма)	-	•				•		•	•
1600 Spin/Drain (Скорост на центрофугиране/ Източване) (Частична програма)	-	•							•
🌀 Eco 40-60	-	•						•	•
👕 Sports (Спортно облекло)	30	•				•		•	•
🧶 Wool/Handwash (Вълна/Ръчно пране)	30	•			•	•		•	•
🕒 Speed 20' (Бърза 20')	30	•						•	•
🧫 Allergy care (Против алергии)	60	•						•	•

- Могат да се използват допълнителни функции
- ☐ Стандартна програма

Програми (зависи от модела)		Температура [°C]	NORMALCARE (НОРМАЛНА ГРИЖА)(основна/настройка по подразбиране)	☐ POWERCARE	TIMECARE	WATER+ (ВИСОКО НИВО НА ВОДАТА)	PREWASH ☺ (ПРЕДПРАНЕ)	СПИРАНЕ НА ПОМПАТА	SPIN ☺ (СКОРОСТ НА ЦЕНТРОФУГИРАНЕ)
	<b>Auto wash (Автоматична)</b>	30	•					•	•

- Могат да се използват допълнителни функции
- ☐ Стандартна програма

## ОПТИМИЗАЦИЯ НА ВРЕМЕТО ПО ВРЕМЕ НА ПРОГРАМАТА

В ранния етап на програмата за изпиране пералната машина използва модерна технология за засичане на количеството пране. След като го засече, пералната машина настройва продължителността на програмата.

## СТЪПКА 6: СТАРТИРАНЕ НА ПРОГРАМАТА ЗА ИЗПИРАНЕ

Натиснете бутон (3) **СТАРТ/ПАУЗА**.

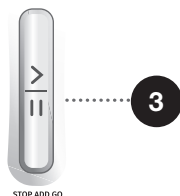

**Времето, оставащо до края на програмата,**  $\boxtimes$  или времето до **START DELAY** (ОТЛОЖЕН СТАРТ)  $\boxtimes$  (ако е зададен) ще бъде изведено на дисплея.

Символите на избраните функции ще светят.

След като натиснете бутон (3) СТАРТ/ПАУЗА, можете да регулирате скоростта на центрофугиране (освен при Steril tub (Самопочистване) или **SPIN**  $\odot$  (СКОРОСТ НА ЦЕНТРОФУГИРАНЕ/ИЗТОЧВАНЕ/СПИРАНЕ НА ПОМПАТА)) и да активирате или дезактивирате защитата за деца; но не можете да променяте други настройки.

$\odot$  Ако нещо мига на дисплея, вратата на пералната машина е отворена или не е затворена правилно. Затворете вратата на пералнята и натиснете бутон (3) **СТАРТ/ПАУЗА** отново, за да продължите програмата за пране.

## СТЪПКА 7: ПРОМЯНА НА ПРОГРАМАТА НА ИЗПИРАНЕ ИЛИ РЪЧНА (ФИЗИЧЕСКА) ОТМЯНА

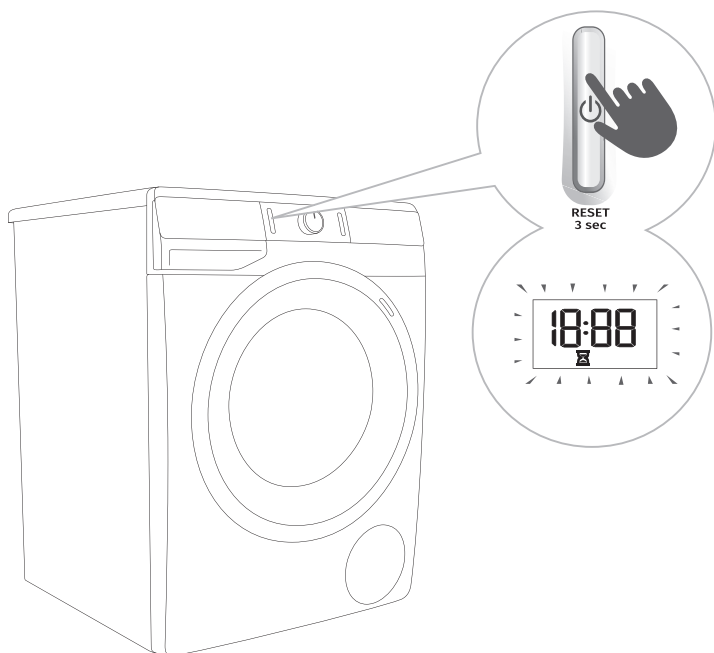

**1** За да спрете и отмените програмата за пране, натиснете бутон (1) ВКЛ./ИЗКЛ./НУЛИРАНЕ и го задръжте за повече от 3 секунди.

**2** Програмата за изпиране е временно зададена на пауза, когато оставащото време до приключване на програмата мига на дисплея . Същевременно пералната машина изпомпва водата от барабана. Когато водата бъде изпомпена, вратата на пералната машина ще бъде отключена. Ако водата в пералната машина е гореща, машината автоматично ще я охлади и изпомпи/източи.

## СТЪПКА 8: КРАЙ НА ПРОГРАМАТА ЗА ИЗПИРАНЕ

Пералната машина ще укаже приключването на програмата със звуков сигнал и на дисплея ще се изведе »End« (Край), докато уредът не превключи в режим на готовност или не се изключи. След 5 минути надписът »End« ще изчезне.



1. Отворете вратата на пералната машина.
2. Извадете прането от барабана.
3. Забършете гуменото уплътнение на вратата и стъклото.
4. Затворете вратата!
5. Затворете водоснабдителния кран.
6. Изключете пералната машина (натиснете бутон (1) ВКЛ./ИЗКЛ./НУЛИРАНЕ).
7. Изключете захранващия кабел от електрическия контакт.

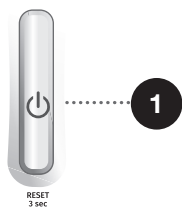

# ПРЕКЪСВАНЕ И ПРОМЯНА НА ПРОГРАМАТА

## РЪЧНО ПРЕКЪСВАНЕ

**За да спрете и отмените програмата за пране**, натиснете бутон (1) **ВКЛ./ИЗКЛ./НУЛИРАНЕ** и го задръжте за повече от 3 секунди. Светлинните индикатори ще мигат на дисплея. Същевременно пералната машина изпомпва водата от барабана. Когато водата бъде изпомпена, вратата на пералната машина ще бъде отключена. Ако водата в пералната машина е гореща, машината автоматично ще я охлади и изпомпи/източни.

## ЛИЧНИ НАСТРОЙКИ

Основните настройки или настройките по подразбиране на всяка програма също могат да бъдат променяни. Когато изберете програмата и допълнителните функции, можете да запазите тази комбинация, като натиснете бутон (3) **СТАРТ/ПАУЗА** и го задръжте за 5 секунди. На дисплея ще се изведе **S C**.

Програмата ще се съхранява, докато не бъде променена чрез същата процедура. Личните настройки също така могат да бъдат връщани към фабричните настройки в менюто на потребителя.

## МЕНЮ ЛИЧНИ НАСТРОЙКИ

Включете пералната машина, като натиснете бутон (1) **ВКЛ./ИЗКЛ./НУЛИРАНЕ**. Едновременно натиснете позиции (6) **PREWASH** ☺ (ПРЕДПРАНЕ) и (10) **START DELAY** ☒ (ОТЛОЖЕН СТАРТ), за да отворите меню Лични настройки. Светлинните индикатори за ☐ **POWERCARE**, **TIMECARE** и **WATER+** (ВИСОКО НИВО НА ВОДАТА) ще светнат на дисплея. Цифрата 1 ще се появи на LED дисплея и също указва функцията за настройки. Завъртете копчето за избор на програма (2) наляво или надясно, за да изберете функцията, която искате да промените. Цифрата 1 указва звуковите настройки, а цифрата 2 - връщането на Личните настройки на програмите към фабрично зададените настройки. Ако в рамките на 20 секунди не изберете желаните настройки, програмата автоматично ще се върне към главното меню. Натиснете позиция (7) **SPIN** ☉ (СКОРОСТ НА ЦЕНТРОФУГИРАНЕ/ИЗТОЧВАНЕ/СПИРАНЕ НА ПОМПАТА), за да потвърдите желаните функции и техните настройки; натиснете позиция (6) **PREWASH** ☺ (ПРЕДПРАНЕ), за да се върнете назад с една стъпка. Силата на звуковия сигнал може да бъде зададена на четири нива (0 означава, че звукът е изключен; 1 означава, че звукът на бутоните е активиран; 2 означава малка сила на звука и 3 означава голяма сила на звука). Изберете нивото на звука, като завъртите копчето за избор на програма (2) наляво или надясно. Най-ниската настройка означава, че звуковият сигнал е изключен.

## БУТОН ПАУЗА

Програмата за изпиране винаги може да бъде спряна с натискането на бутон (3) **СТАРТ/ПАУЗА**. 2 Програмата за изпиране е **временно зададена** на пауза, когато оставащото време до приключване на програмата мига на дисплея ☒. Ако в барабана няма вода и температурата на водата не е прекалено висока, вратата ще се отключи след определен период от време и можете да я отворите. За да продължите програмата за пране, първо затворете вратата и след това натиснете бутон (3) **СТАРТ/ПАУЗА**.



## ДОБАВЯНЕ/ИЗВАЖДАНЕ НА ДРЕХИ ПО ВРЕМЕ НА РАБОТА НА ПЕРАЛНАТА МАШИНА

След определен период от време вратата на пералната машина може да бъде отворена, ако нивото на водата и температурата са под предварително определени граници.

Ако са изпълнени долните условия, електронното заключване на вратата на пералната машина се освобождава и тя може да бъде отворена:

- температурата на водата в барабана трябва да е подходяща,
- нивото на водата в барабана трябва да е под определена стойност.

За да добавите или извадите дрехи от пералната машина по време на работа на дадена програма, процедирайте както следва:

1. Натиснете бутона (3) **СТАРТ/ПАУЗА**.
2. Ако всички условия за освобождаване на електронното заключване на вратата са изпълнени, тогава можете да отворите вратата на пералната машина и да добавите във или извадите дрехи от барабана.
3. Затворете вратата на пералната машина!
4. Натиснете бутона (3) **СТАРТ/ПАУЗА**.

Програмата за пране ще продължи.

☹ Ако по време на пране добавите значително количество дрехи, изпирането им може да е по-неефективно, тъй като първоначално пералната машина е отчела по-ниско тегло на дрехите за пране и е добавила по-малко количество вода. Недостатъчно количество вода спрямо количеството дрехи би могло също така да причини повреда на дрехите (търкване на сухи дрехи една в друга), и времето за пране може да се удължи.

☹ Времето за изпиране ще продължи от момента, в който е била прекъсната програмата.

### ГРЕШКИ

При грешка или неизправност програмата ще бъде прекъсната.

Мигащи светлинни индикатори и звуков сигнал ще ви предупреждават в такива случаи (вижте ТАБЛИЦАТА ЗА ОТСТРАНЯВАНЕ НА ПРОБЛЕМИ) и грешката ще бъде извеждана на дисплей (E:XX).

### ПРЕКЪСВАНЕ НА ЗАХРАНВАНЕТО

В случай на прекъсване на захранването програмата ще бъде прекъсната. На дисплей ще се изведе PF (Прекъсване на захранването), когато захранването бъде възстановено. За да продължите програмата за пране, натиснете бутон (3) **СТАРТ/ПАУЗА**.

Времето за отложен старт няма да бъде нулирано.

Времето за изпиране ще продължи от момента, в който е била прекъсната програмата.

## РЪЧНО ОТВАРЯНЕ НА ВРАТАТА ПРИ ПРЕКЪСВАНЕ НА ЗАХРАНВАНЕТО - ПРИ ЗАДАВАНЕ НА ПРОГРАМАТА НА ПАУЗА (САМО ПРИ НЯКОИ МОДЕЛИ)

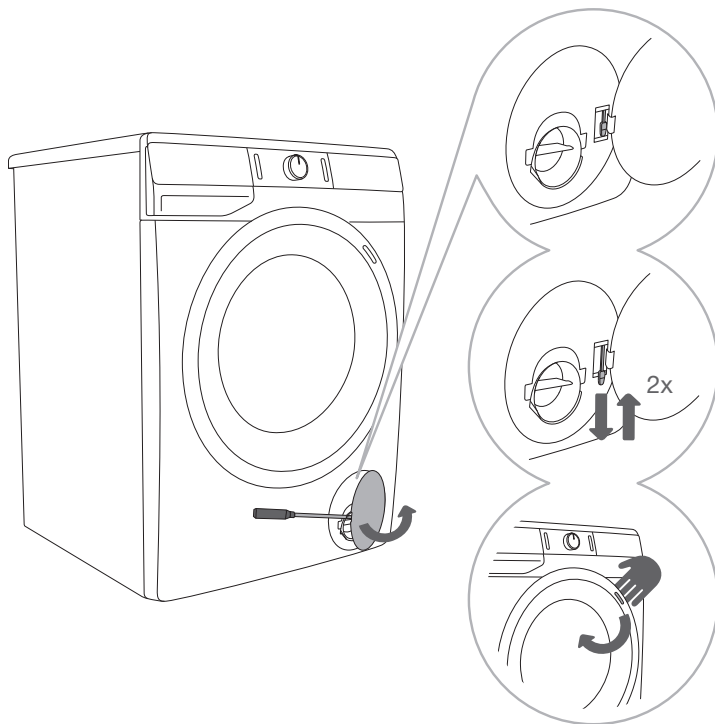

**1** Когато програмата е зададена на пауза или прекъсната, отворете капачката на филтъра с подходящ инструмент (плоска отвертка или подобен инструмент).

**2** Вратата на пералната машина може да се отваря само чрез едновременно дърпане на специалното лостче (разположено във филтъра) и дръжката на вратата.

**3** Отворете вратата на пералната машина ръчно, като дръпнете дръжката към себе си.

### ОТВАРЯНЕ НА ВРАТАТА (ПАУЗА/ОТМЯНА – ПРОМЯНА НА ПРОГРАМАТА)

Вратата на пералната машина може да бъде отворена, ако нивото на водата в барабана е достатъчно ниско и температурата на водата не е прекалено висока. В противен случай използвайте ръчно (физическо) прекъсване (вижте раздел »ПРЕКЪСВАНЕ И ПРОМЯНА НА ПРОГРАМАТА/Ръчно (физическо) прекъсване «).

**⚠** Ако в пералната машина все още има вода след прекъсване на захранването, не отваряйте вратата, преди да източите водата ръчно чрез филтъра на помпата (вижте раздел »ПОЧИСТВАНЕ И ПОДДРЪЖКА/Почистване на филтъра на помпата«).

# ПОДДРЪЖКА И ПОЧИСТВАНЕ

⚠ Преди почистване изключете пералната машина от електрическата мрежа.

☼ Деца не трябва да почистват уреда или да извършват поддръжка без съответното наблюдение!

## ПОЧИСТВАНЕ НА ДИСПЕНСЕРА

☼ Диспенсерът трябва да се почиства поне два пъти месечно.

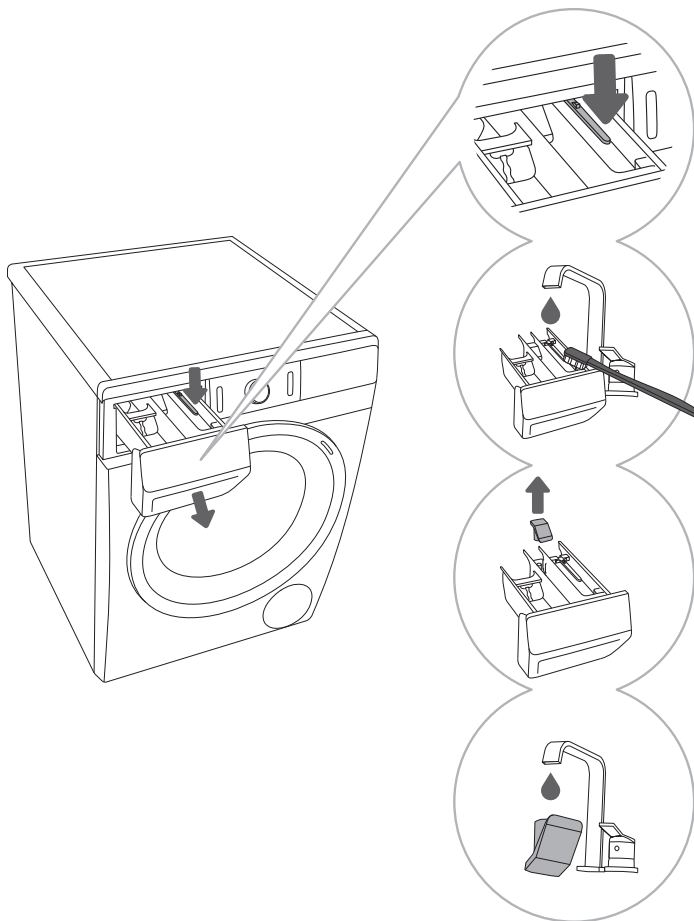

**1** За да извадите диспенсера от корпуса, натиснете малкото лостче.

**2** Почистете диспенсера под течаща вода с помощта на четка и го подсушете. Също така отстранете каквито и да е остатъци от перилен препарат по дъното на корпуса.

**3** Ако е необходимо, извадете и почистете капачката.

**4** Почистете капачката под течаща вода и я сложете обратно.

☼ Не мийте диспенсера в съдомиялна машина.

# ПОЧИСТВАНЕ НА МАРКУЧА ЗА ВХОДЯЩА ВОДА, КОРПУСА НА ДИСПЕНСЕРА ЗА ПЕРИЛЕН ПРЕПАРАТ И ГУМЕНОТО УПЛЪТНЕНИЕ НА ВРАТАТА

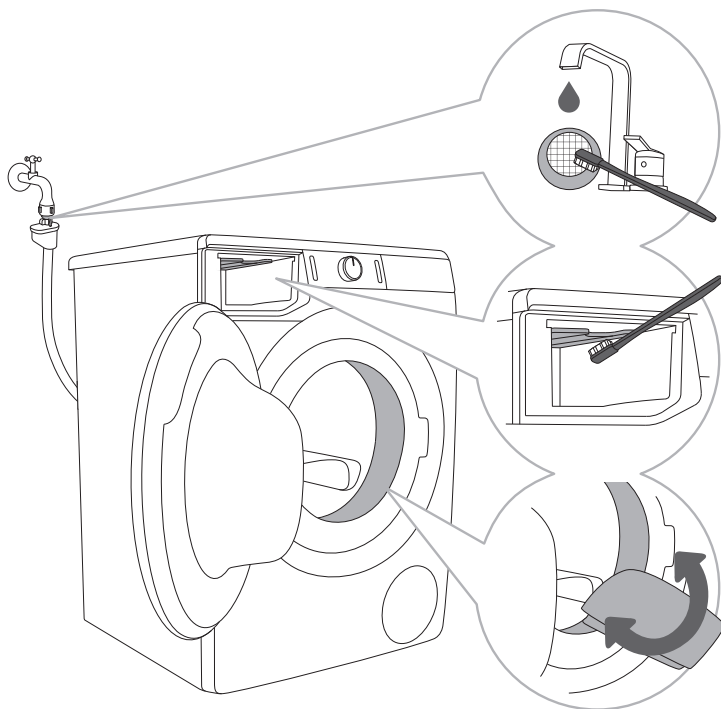

**1** Почиствайте мрежестия филтър често под течаща вода.

**2** Използвайте четка, за да почистите цялата зона за изплакване на пералната машина, особено дюзите в горната част на камерата за изплакване.

**3** След всяко изпиране избърсвайте гуменото уплътнение на вратата, за да удължите експлоатационния му живот.

# ПОЧИСТВАНЕ НА ФИЛТЪРА НА ПОМПАТА

☼ По време на почистването може да се разлее вода. Затова е препоръчително да сложите абсорбираща кърпа на пода.

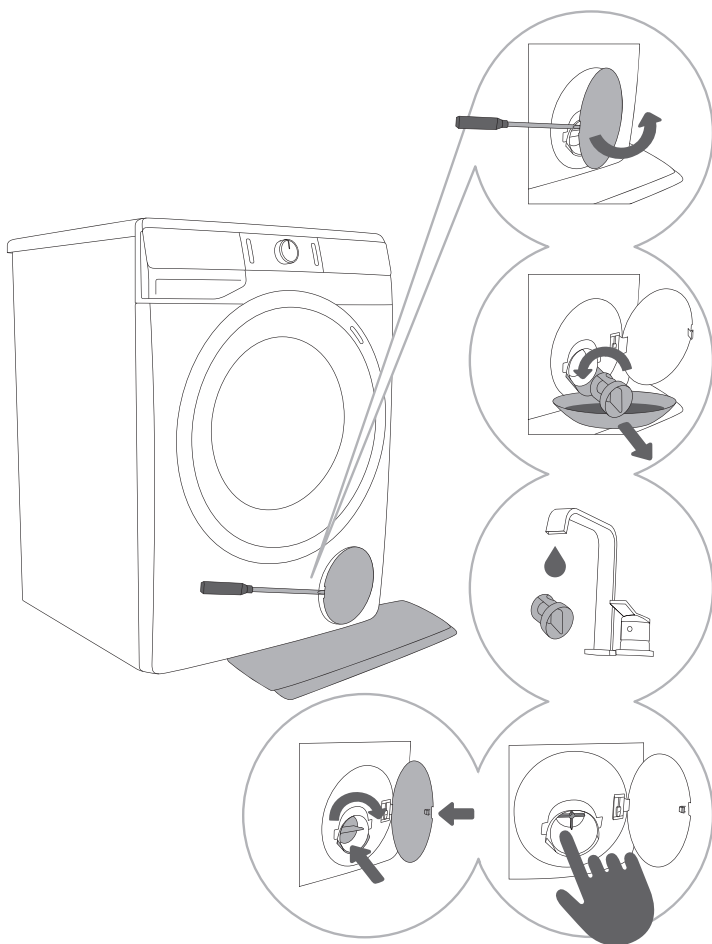

**1** Отворете капачката на филтъра на помпата с подходящ инструмент (плоска отвертка или подобен инструмент).

**2** Извадете фунията на помпата за изходящата вода, преди да почистите филтъра на помпата. Бавно завъртете филтъра на помпата по посока, обратна на часовниковата стрелка. Извадете филтъра на помпата, за да позволите на водата да се оттече бавно.

**3** Почиствайте добре филтъра на помпата под течаща вода.

**4,5** Отстранете всички предмети и нечистоти от корпуса на филтъра и от перката на помпата. Сложете филтъра обратно, както е показано на фунията на помпата, и го затегнете, като го завъртите по посока на часовниковата стрелка. За добро уплътняване повърхността на уплътнението на филтъра трябва да е чиста.

⚠ Почиствайте филтъра на помпата и вградения кран за водата, когато символът  (8) се появи на дисплея.

☼ Филтърът на помпата трябва да се почиства от време на време, особено след изпиране на пухкави, вълнени или много стари дрехи.

# ПОЧИСТВАНЕ НА ПЕРАЛНАТА МАШИНА ОТВЪН

**⚠** Винаги изключвайте пералната машина от електрическата мрежа преди почистване.

Почистете външната част на уреда и дисплея с помощта на мека влажна памучна кърпа и вода.

**⚠** Не използвайте разтворители или почистващи препарати, които могат да повредят пералната машина (спазвайте препоръките и предупрежденията на производителите на почистващите препарати).

**💡** Не почиствайте пералната машина с водна струя под налягане!

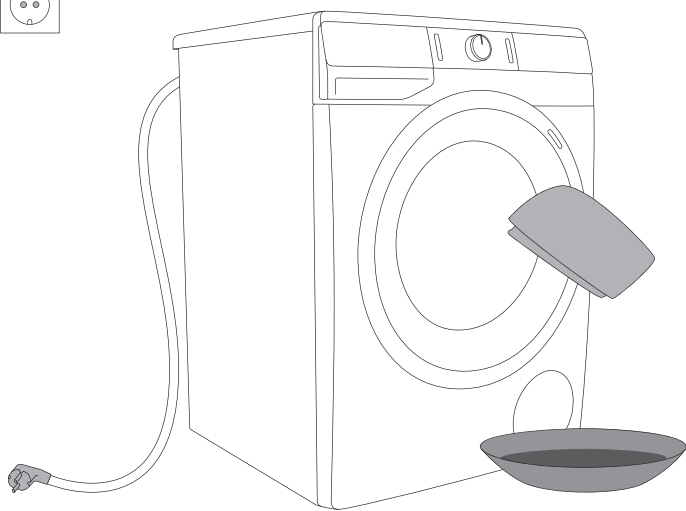

# ОТСТРАНЯВАНЕ НА ПРОБЛЕМИ







## КАКВО ДА СЕ НАПРАВИ ...?

Пералната машина автоматично контролира работата на определени функции по време на цикъла на изпиране. Ако бъде установена някаква нередност, тя ще бъде указана чрез извеждане на (E:XX) на дисплея. Пералната машина ще съобщава за грешката, докато не бъде изключена. Смущения от заобикалящата среда (например електрическата мрежа) могат да доведат до различни съобщения за грешка (вижте ТАБЛИЦАТА ЗА ОТСТРАНЯВАНЕ НА ПРОБЛЕМИ). В такъв случай:







- Изключете пералната машина и изчакайте няколко секунди.
- Включете пералната машина и повторете програмата за изпиране.
- Повечето грешки по време на работа могат да бъдат отстранени от потребителя (вижте ТАБЛИЦАТА ЗА ОТСТРАНЯВАНЕ НА ПРОБЛЕМИ).
- Ако проблемът продължава, се свържете с оторизиран сервиз.
- Ремонтните дейности могат да бъдат извършвани само от подходящо обучено лице.
- Гаранцията не покрива ремонт или гаранционен иск, възникнали поради неправилното свързване на уреда или неправилната му употреба. В този случай разходите за ремонт са за сметка на клиента.









⚡ Гаранцията не покрива грешка или неизправност, възникнала в резултат на смущения от заобикалящата среда (удар от мълния, прекъсване на захранването, природни бедствия и др.).



# ТАБЛИЦА С ОТСТРАНЯВАНЕ НА ПРОБЛЕМИ И ГРЕШКИ

Проблем/грешка	Индикация на дисплея и описание на проблема	Какво да се направи?
E0	Неправилни настройки 	Рестартирайте програмата. Ако грешката се появи отново, се обадете на сервизен техник.
E1	Грешка в температурния сензор 	Входящата вода е прекалено студена. Повторете програмата за изпиране. Ако пералната машина изведе тази грешка отново, се обадете на сервизен техник.
E2	Грешка при заключването на вратата 	Уверете се, че вратата на пералната машина е затворена. Изключете захранващия кабел от електрическия контакт; след това включете кабела отново в контакта и включете пералната машина. Ако грешката се появи отново, се обадете на сервизен техник.
E3	Грешка при пълненето с вода 	Проверете следното: <ul style="list-style-type: none"> <li>• отворен ли е кранът за входящата вода,</li> <li>• чист ли е филтърът на маркуча за входящата вода,</li> <li>• деформиран ли е маркучът за входящата вода (защипан, запушен и др.),</li> <li>• налягането на водата във водопроводната мрежа между 0,05 и 0,8 МРа (0,5-8 бара) ли е.</li> </ul> След това натиснете бутон (3) <b>СТАРТ/ПАУЗА</b> , за да продължите програмата за изпиране. Ако грешката се появи отново, се обадете на сервизен техник.
E4	Грешка в мотора 	Рестартирайте програмата. Ако грешката се появи отново, се обадете на сервизен техник.
E5	Грешка в мотора 	Рестартирайте програмата. Ако грешката се появи отново, се обадете на сервизен техник.
E6	Грешка при нагряването на водата 	Рестартирайте програмата. Ако грешката се появи отново, се обадете на сервизен техник.



Проблем/ грешка	Индикация на дисплея и описание на проблема	Какво да се направи?
E7	Грешка при източването на водата 	Проверете следното: <ul style="list-style-type: none"> <li>• чист ли е филтърът на помпата,</li> <li>• запушен ли е маркучът за изходящата вода,</li> <li>• запушен ли е каналът,</li> <li>• дали маркучът за изходящата вода е разположен под максималната и над минималната височина (вижте раздел »МОНТИРАНЕ И СВЪРЗВАНЕ/Свързване и обезопасяване на маркуча за изходяща вода«); след това натиснете отново бутон (3) <b>СТАРТ/ПАУЗА</b>.</li> </ul> Ако грешката се появи отново, се обадете на сервизен техник.
E9	Наличие на вода на дъното на пералната машина (система Пълен Аква Стоп) 	Изключете пералната машина и след това я включете отново. Ако грешката се появи отново, се обадете на сервизен техник.
E10	Грешка в сензора за нивото на водата 	Изключете захранващия кабел от електрическия контакт; след това включете кабела отново в контакта и включете пералната машина. Ако грешката се появи отново, се обадете на сервизен техник.
E11	Преливане на вода 	Ако в барабана има вода, надвишаваща определено ниво, и на дисплея се изведе грешка, програмата за пране ще бъде прекъсната и от пералната машина ще бъде източена вода. Рестартирайте програмата. Ако грешката се появи отново, се обадете на сервизен техник. Ако в барабана има вода, надвишаваща определено ниво, и на дисплея се изведе грешка, докато пералната машина продължава да добавя вода, затворете крана за водата и се обадете на сервизен техник.
E12	Грешка в управлението на мотора 	Рестартирайте програмата. Ако грешката се появи отново, се обадете на сервизен техник.
E22	Грешка при заключването на вратата 	Вратата е затворена, но не може да бъде заключена. Изключете пералната машина. Включете я отново и рестартирайте програмата за пране. Ако грешката се появи отново, се обадете на сервизен техник.

Проблем/ грешка	Индикация на дисплея и описание на проблема	Какво да се направи?
E23	<b>Грешка при отключването на вратата</b> 	Вратата е затворена, но не може да бъде отключена. Изключете пералната машина и след това я включете отново. Ако грешката се появи отново, се обадете на сервизен техник. За да отворите вратата, вижте раздел »ПРЕКЪСВАНЕ И ПРОМЯНА НА ПРОГРАМАТА/Ръчно отваряне на вратата«.
E36	<b>Неизправност в комуникацията на електронните компоненти на пералната машина</b> 	Изключете захранващия кабел от електрическия контакт; след това включете кабела отново в контакта и включете пералната машина. Ако грешката се появи отново, се обадете на сервизен техник.
E37	<b>Неизправност в комуникацията на електронните компоненти на пералната машина</b> 	Изключете захранващия кабел от електрическия контакт; след това включете кабела отново в контакта и включете пералната машина. Ако грешката се появи отново, се обадете на сервизен техник.
	<b>Предупреждение за системата за източване на водата</b> Ще се появи символът  .	Предупреждение за намален поток на водата в етапа на изпомпване. Проверете следното: <ul style="list-style-type: none"> <li>• чист ли е филтърът на помпата,</li> <li>• запушен ли е маркучът за изходящата вода,</li> <li>• запушен ли е каналът,</li> <li>• дали маркучът за изходящата вода е разположен под максималната и над минималната височина (вижте раздел »МОНТИРАНЕ И СВЪРЗВАНЕ/Свързване и обезопасяване на маркуча за изходяща вода«).</li> </ul>
	<b>Неравномерно разпределено пране</b> Когато програмата за изпиране приключи, символът  ще продължи да свети на дисплея.	Ръчно разпределете прането и пуснете програмата за центрофугиране. Вижте допълнително описание в ТАБЛИЦАТА ЗА ОТСТРАНЯВАНЕ НА ПРОБЛЕМИ.
cln	<b>Системата предупреждава, че ще включи програма Steril tub (Самопочистване)</b>  След като програмата за пране приключи, символите »cln« и »End« ще се редуват на дисплея.	Препоръчително е да включите програма Steril tub (Самопочистване).
»PF«	<b>Предупреждение за прекъсване на захранването (»PF«/ Прекъсване на захранването)</b> 	Процесът на изпиране е спрял поради прекъсване на захранването. За да рестартирате, натиснете бутон (3) <b>СТАРТ/ ПАУЗА</b>

Проблем/ грешка	Индикация на дисплея и описание на проблема	Какво да се направи?
	<b>Дисплеят и копчетата не реагират</b>	Ръчно (физически) спрете програмата, като натиснете бутон (1) ВКЛ./ИЗКЛ./ <b>НУЛИРАНЕ</b> и го задържите за повече от 3 секунди. Изключете захранващия кабел от електрическия контакт; след това включете кабела отново в контакта и включете пералната машина. Ако грешката се появи отново, се обадете на сервизен техник.
	<b>Режим на изчакване на пералната машина, в готовност да продължи програмата</b> Оставащото време до приключване на програмата светва и изгасва на дисплея  .	За да продължите програмата за изпиране, натиснете бутон (3) <b>СТАРТ/ПАУЗА</b> или ръчно (физически) спрете програмата, натиснете бутон (1) ВКЛ./ИЗКЛ./ <b>НУЛИРАНЕ</b> и го задържете за повече от 3 секунди.
	<b>Подготовка за отключване на вратата</b> Светлинните индикатори ще мигат на дисплея 	Изчакайте процесът да приключи. Ако не е указана грешка след процеса, можете да започнете нова програма. Водата трябва да бъде източена. Изчакайте вратата да се отключи.
	<b>Шум и вибрация</b>	Уверете се, че уредът е нивелиран с настройващи се крачета и болтовете са затегнати.

Неравномерно разпределеното пране или скупчването на дрехи на едно място в барабана може да причини проблеми като вибриране и шумна работа. Пералната машина засича такива проблеми и активира UKS\* (\*система за контрол на стабилността).

Малките количества дрехи (например една кърпа, един пуловер, един халат и др.) или дрехи, изработени от материи със специални геометрични свойства, са на практика невъзможни за равномерно разпределяне в барабана на машината (чехли, големи предмети и др.) Това води до няколко опита за преразпределяне на прането, което от своя страна води до по-голяма продължителност на програмата. В крайни случаи на неблагоприятни условия програмата може да бъде завършена без цикъла на центрофугиране.

Системата UKS позволява стабилна работа и по-дълъг експлоатационен живот на пералната машина.

Ако проблемите продължат да се проявяват, независимо че сте изпълнили описаните по-горе съвети, се обадете на оторизиран сервизен техник. Гаранцията не покрива ремонт или гаранционен иск, възникнали поради неправилното свързване на уреда или неправилната му употреба. В този случай потребителят трябва сам да поеме разходите по ремонта.

# СЕРВИЗНО ОБСЛУЖВАНЕ

## Преди да извикате сервизен техник

Когато се свързвате със сервизен център, посочвайте типа на пералната машина (1), кода/идентификацията (2), номера на модела (3) и серийния номер (4).

Типът, кодът/идентификацията, моделът и серийният номер са посочени на табелката с производствени данни, разположена на предната стена на вратата на пералната машина.

⚠ В случай на дефект използвайте само одобрени резервни части от оторизирани производители.

⚠ Гаранцията не покрива ремонт или гаранционен иск, възникнали поради неправилното свързване на уреда или неправилната му употреба. В този случай разходите за ремонт са за сметка на клиента.

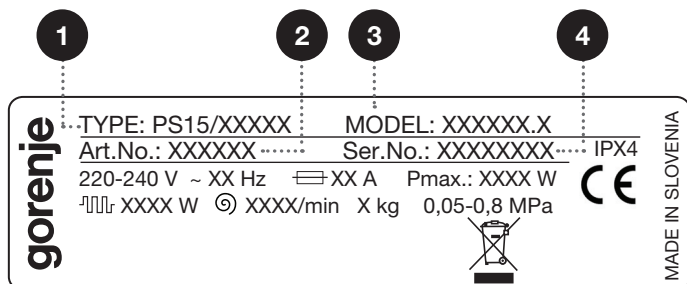
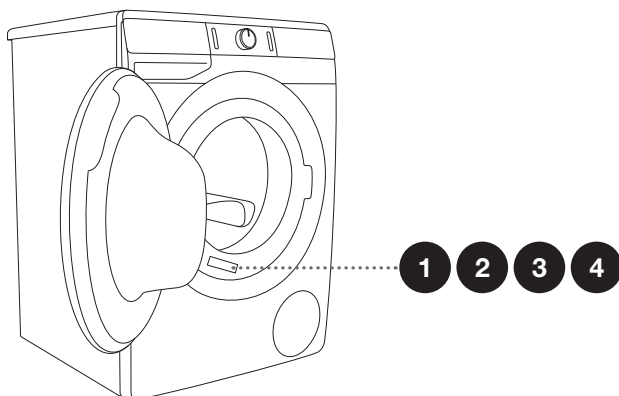

Допълнително оборудване и аксесоари за поддръжка можете да разгледате на уебсайта ни: [www.gorenje.com](http://www.gorenje.com)

# ПРЕПОРЪКИ ЗА ПРАНЕ И ИКОНОМИЧНА УПОТРЕБА НА ПЕРАЛНАТА МАШИНА

Перете новите цветни дрехи самостоятелно първия път.

Перете силно замърсените дрехи в малки количества с повече прах за пране или с цикъл на предпране.

Нанесете специален препарат за премахване на петна върху по-упоритите петна преди прането. Препоръчително е да разгледате СЪВЕТИТЕ ЗА ПРЕМАХВАНЕ НА ПЕТНА.

При леко замърсено пране е препоръчително да използвате програма без цикъл на предпране, по-кратки програми (например **TIMECARE**) и по-ниска температура на изпиране.

Ако често перете на ниска температура и с течни перилни препарати, могат да се развият бактерии, които да причинят неприятни миризми в пералната машина. За да предотвратите такива миризми, е препоръчително от време на време да включвате програмата Steril tub (Самопочистване) (вижте ТАБЛИЦАТА С ПРОГРАМИ).

Препоръчително е да избягвате изпирането на много малки количества пране, тъй като това ще доведе до прекомерен разход на енергия и по-некачествена работа на пералната машина.

Разгънете всякакви сгънати дрехи, преди да ги сложите в барабана. Използвайте само перилни препарати за машинно пране.

В случай на прекомерно образуване на пяна в пералната машина, или изтичане на през диспенсъра за препарат, прането трябва да бъде изплакнато хубаво, с голямо количество вода. Изберете програма за пране, но не добавяйте препарат.

Добавете препарат (течен или прах) според инструкциите на производителя, съобразявайки температурата на пране, програмата, степента на замърсяване и твърдостта на водата.

Ако твърдостта на водата надхвърля 14°dH, трябва да използвате омекотител за вода. Гаранцията не покрива щети по нагревателя в резултат от неправилната употреба на омекотители за вода. Проверете информацията за твърдостта на водата при местната компания или институция за водоснабдяване.

Употребата на белина на хлорна основа не се препоръчва, тъй като тя може да повреди нагревателя.

Не слагайте втвърдени бучки прах за пране в диспенсера, тъй като това може да запуши тръбите на пералната машина.

Когато използвате гъсти течни перилни продукти, е препоръчително да ги разреждате с вода, за да предотвратите запушването на диспенсера.

Течните перилни препарати са предназначени за програми без цикъл на предпране.

При по-високи скорости на центрофугиране, ще има по-малко остатъчна влага в прането. В резултат на това сушенето в сушилня ще бъде по-икономично и по-бързо.

Твърдост на водата	Нива на твърдост			
	°dH (°N)	mmol/l	°fH(°F)	р.р.м.
1 - мека	< 8,4	< 1,5	< 15	< 150
2 - нормална	8,4 - 14	1,5 - 2,5	15 - 25	150 - 250
3 - твърда	> 14	> 2,5	> 25	> 250

☼ Проверете информацията за твърдостта на водата при местната компания или институция за водоснабдяване.

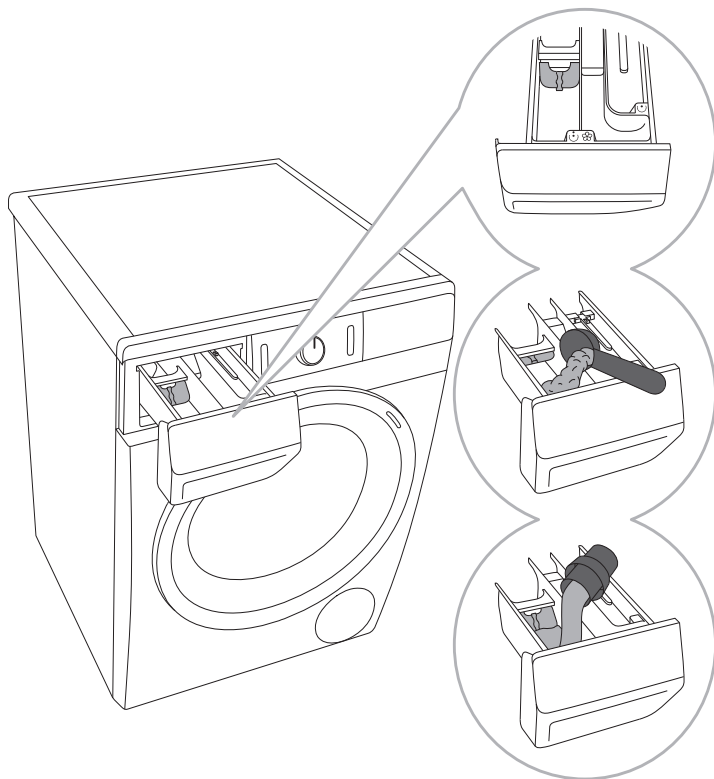

**1** Заедно с пералната машина се предоставя сепаратор, който позволява добавянето на течен перилен препарат в главното отделение за препаратите ☼ (лявото отделение).

**2** Когато използвате прах за пране, трябва да вдигате сепаратора.

**3** Когато използвате течен перилен препарат, трябва да сваляте сепаратора.

#### Символи на отделенията за препарат

☼	предпране
☼	основно пране
☼	омекотител

☼ Препоръчително е да сложите праха за пране точно преди цикъла на изпиране. Ако го сложите по-рано, се уверете че отделението за праха в диспенсера е напълно сухо, преди да добавите праха: в противен случай прахът за пране може да се слепне преди началото на прането.

☼ Налейте омекотителя в диспенсера в отделението със символ ☼. Спазвайте препоръките на опаковката на омекотителя.

☼ Не пълнете отделението за омекотителя над маркировката за максимално количество. В противен случай омекотителят ще бъде добавен към прането прекалено рано, което ще доведе до по-некачествено изпиране.



# СЪВЕТИ ЗА ПРЕМАХВАНЕ НА ПЕТНА

Преди да използвате специални препарати за премахване на петна, опитайте естествени методи, които не увреждат околната среда, върху по-малко упоритите петна.

Но е необходима бърза реакция! Накиснете петното с абсорбираща гъба или домакинска хартия; след това изплакнете със студена (хладка) вода - но никога с гореща вода!

Петна	Премахване на петна
<b>Кал</b>	Когато петното е сухо, първо го изстържете от дрехата преди да я изперете в пералната машина. Ако петното е упорито, го накиснете в препарат за отстраняване на петна на ензимна основа, преди да го изперете. Ако петното не е упорито, го изперете с течен перилен препарат или прах за пране и вода преди прането в пералната машина.
<b>Антиперспирант</b>	Преди изпирането в пералната машина нанесете течен перилен препарат върху дрехата. Нанесете препарат за отстраняване на петна върху по-упоритите петна. Или използвайте белина на кислородна основа при изпирането.
<b>Чай</b>	Накиснете или изплакнете прането в студена вода и добавете препарат за отстраняване на петна, ако е необходимо.
<b>Шоколад</b>	Накиснете или изплакнете прането в хладка сапунена вода. След това нанесете лимонов сок и изплакнете.
<b>Масило</b>	Преди изпирането в пералната машина нанесете препарат за отстраняване на петна върху петното. Може да използвате и денатуриран алкохол. Обърнете дрехата с вътрешността навън и сложете кухненска хартия под петното. Нанесете алкохола по задната страна на петното. В края на процеса изплакнете обилно дрехата.
<b>Флумастери</b>	Разтворете малко нишесте във вода и го нанесете върху петното. Когато изсъхне, го изстържете с четка; след това изперете дрехата в пералната машина.
<b>Бebешка храна (урина, кал, петна от храна)</b>	Преди изпирането в пералната машина накиснете петната в хладка вода поне за половин час. За по-лесно отстраняване добавете препарат за петна на ензимна основа.
<b>Трева</b>	Преди изпирането в пералната машина накиснете дрехата в препарат за петна на ензимна основа. Петната от трева могат да се премахнат и чрез накисване (за около 1 час) в разреден лимонов сок или дестилиран оцет.
<b>Яйца</b>	Накиснете дрехата в препарат за петна на ензимна основа. Накиснете в студена вода за поне 30 минути или няколко часа, ако петната са упорити. След това изперете в пералната машина.
<b>Кафе</b>	Накиснете дрехата в солена вода. Ако петното не е прясно, го накиснете в смес от глицерин, амоняк и алкохол.
<b>Боя за обувки</b>	Нанесете олио за готвене върху петното и изплакнете.

<b>Петна</b>	<b>Премахване на петна</b>
<b>Кръв</b>	Прясно петно - изплакнете дрехата със студена вода и я изперете в пералната машина. Изсъхнало петно - наkisнете дрехата в препарат за петна на ензимна основа. След това изперете в пералната машина. Ако петното не изчезне, се опитайте да го отстраните с белина, подходяща за съответната дреха.
<b>Лепило, дъвка</b>	Сложете дрехата в торба и я сложете във фризера, докато петното се втвърди. След това го отстранете с изтъпен нож. След това разтворете петното с препарат за петна за предпране и изплакнете обилно. След това изперете дрехата, както обикновено.
<b>Грим</b>	Използвайте препарат за петна за предпрането; след това изперете в пералната машина.
<b>Масло</b>	Преди изпирането в пералната машина нанесете препарат за отстраняване на петна върху петното. След това изплакнете с гореща вода (толкова гореща, колкото позволява материята).
<b>Мляко</b>	Наkisнете дрехата в препарат за петна на ензимна основа. Наkisнете за поне 30 минути или няколко часа, ако петната са упорити. След това изперете в пералната машина.
<b>Плодов сок</b>	Нанесете смес от сол и вода върху петното. Оставете да подейства малко, след това изплакнете. Може да нанесете натриев бикарбонат, дестилиран оцет или лимонов сок върху петното преди прането в машината. За стари петна използвайте глицерин. След 20 минути изплакнете със студена вода, след това изперете дрехата в пералната машина.
<b>Вино</b>	Наkisнете дрехата в студена вода за поне 30 минути. Също така използвайте препарат за отстраняване на петна. След това изперете в пералната машина.
<b>Восък</b>	Сложете дрехата във фризера, докато восъкът се втвърди. След това го изстържете. Отстранете останалия восък, като сложите кухненска хартия върху петното и след това го загреете с ютия, докато хартията попие восъка.
<b>Пот</b>	Преди изпирането в пералната машина натрийте добре петното с течен перилен препарат.
<b>Дъвка</b>	Сложете дрехата във фризера, докато дъвката се втвърди. След това я изстържете. След това изперете в пералната машина.

# ИЗХВЪРЛЯНЕ НА ИЗЛЕЗЛИЯ ОТ УПОТРЕБА УРЕД

**Опаковките** са направени от екологично съобразни материали, които могат да се рециклират, депонират или унищожават без опасност за околната среда. За тази цел опаковъчните материали са обозначени по съответен начин.











**Символът** върху продукта или върху неговата опаковка означава, че този уред не трябва да се третира като обикновен битов отпадък. Продуктът трябва да бъде отнесен в оторизиран център за събиране и обработка на изхвърлено електрическо и електронно оборудване.

Когато **депонирате** пералната машина в края на експлоатационния ѝ живот, отстранете всички захранващи кабели и унищожете лостчето и превключвателя на вратата, за да предотвратите заключването или затварянето на вратата (защита за деца).

Правилното **депониране** на продукта ще спомогне за предотвратяване на негативни ефекти върху околната среда и човешкото здраве, които биха могли да възникнат в случай на неправилно изхвърляне. За подробна информация относно изхвърлянето и обработката на продукта, моля, свържете се с местната градска управа, отговорна за управлението на отпадъците, фирмата за събиране на битови отпадъци или магазина, от който сте закупили продукта.

# ТАБЛИЦА С ПРОДЪЛЖИТЕЛНОСТ НА ПРОГРАМИТЕ И СКОРОСТ НА ЦЕНТРОФУГИРАНЕ

Програми (зависи от модела)	Темпе- ратура [°C]	NORMALCARE (НОРМАЛНА ГРИЖА) (основна/настройка по подразбиране)	ЦЕНТРОФУГА (СКОРОСТ НА ЦЕНТРОФУГИРАНЕ)
		Време за изпиране [минути]	[об./мин.]
 <b>Cotton</b> (Памук)	90	218	* 1200
	□ 60	182	
	□ 40	192	
	30	106	
	20	97	
 <b>Mix</b> (Смесено пране/ Синтетика)	40	117	** 1000
	30	114	
 <b>Steril tub</b> (Самопочистване)	-	112	-
 <b>Rinse/Softening</b> (Изплакване/ Омекотяване) (Частична програма)	-	32	* 1200
 <b>Spin/Drain</b> (Скорост на центрофугиране/ Източване) (Частична програма)	-	17	* 1200
 <b>Eco 40-60</b>	-	175	* 1200
 <b>Sports</b> (Спортно облекло)	30	39	** 1000
 <b>Wool/Handwash</b> (Вълна/Ръчно пране)	30	49	** 800
 <b>Speed 20'</b> (Бърза 20')	30	20	** 1000

\* Оборотите на центрофуга могат да бъдат променяни, а новозададената скорост може да бъде до максимума

\*\* В зависимост от модела

□ Стандартна програма

Програми (зависи от модела)	Температура [°C]	NORMALCARE (НОРМАЛНА ГРИЖА) (основна/настройка по подразбиране)	ЦЕНТРОФУГА (СКОРОСТ НА ЦЕНТРОФУГИРАНЕ)
		Време за изпиране [минути]	[об./мин.]
 <b>Allergy care</b> (Против алергии)	60	118	* 800
<b>Auto wash</b> (Автоматична)	30	93	* 1200

\* Оборотите на центрофуга могат да бъдат променени, а новозададената скорост може да бъде до максимума

\*\* В зависимост от модела

□ Стандартна програма

 Ниската температура на водата, ниското напрежение на електрическата мрежа и различното количество пране могат да повлияят на времето за изпиране; изведеното оставащо време се регулира спрямо тези фактори по време на процеса на изпиране.

 Поради разликите в типа и количеството дрехи, центрофугирането, колебанията в захранването и температурата и влажността на средата, измерените от потребителя стойности за продължителност на програмата и консумация на електроенергия може да се различават от посочените в таблицата.

**ЛИСТ С ПРОДУКТОВА ИНФОРМАЦИЯ Според ЕУ Директива № 2019/2014**

(зависи от модела)

Име или търговска марка на доставчика:						
Адрес на доставчика (°):						
Идентификатор на модела:						
Общи параметри на продукта:						
Параметър	Стойност		Параметър	Стойност		
Обявен капацитет (°) в kg	x,x	Размери в mm	височина	x		
				Ширина	x	
					дълбочина	x
EEI <sub>w</sub> (°)	x,x		Клас на енергийна ефективност (°)	[A/B/C/D/E/F/G] (°)		
Индекс за ефективност на изпиране (°)	x,xx		Ефективност на изплакване (g/kg) (°)	x,x		
Консумация на енергия в kWh за цикъл, определена въз основа на програмата »есо 40-60«. Реалната консумация на енергия ще зависи от начина, по който се използва уредът.	x,xxx		Консумация на вода в литри за цикъл, определена въз основа на програмата »есо 40-60«. Реалната консумация на вода ще зависи от начина, по който се използва уредът и от твърдостта на водата.	x		
Максимална температура във вътрешността на третирания текстилни изделия (°) (°C)	Обявен капацитет	x	Остатъчно съдържание на влага (°) (%)	Обявен капацитет	x	
	Половина от обявения капацитет	x		Половина от обявения капацитет	x	
	Една четвърт от обявения капацитет	x		Една четвърт от обявения капацитет	x	
Скорост на центрофугиране (°) (об./мин.)	Обявен капацитет	x	Клас на ефективност на сушене с центрофугиране (°)	[A/B/C/D/E/F/G] (°)		
	Половина от обявения капацитет	x				
	Една четвърт от обявения капацитет	x				

Преметраене на програмата <sup>(а)</sup> , изразено като »ч:мм«;	Обявен капацитет	х:хх	Тип	[За вграждане/свободносоюща]
	Половина от обявения капацитет	х:хх		
	Една четвърт от обявения капацитет	х:хх		
Излъчван въздушен шум през фазата на центрофугиране <sup>(а)</sup> (изразен в dB(A) при нулево ниво 1 pW)	х	Клас на излъчван въздушен шум <sup>(а)</sup> (фаза на центрофугиране)	[A/B/C/D] <sup>(с)</sup>	
Режим »изключен« (W)	х,хх	Режим на готовност (W)	х,хх	
Режим на отложен старт (ако е приложимо)	х,хх	Мрежов режим на готовност (ако е приложимо)	х,хх	
<b>Минимален срок на гаранцията, предложена от доставчика <sup>(б)</sup>:</b>				
<b>Настоящият продукт е проектиран да отделя сребърни йони по време на цикъла на изпиране</b>		[ДА/НЕ]		

#### допълнителна информация:

Адрес на уебсайта на доставчика, където се намира информацията от точка 9 от приложение II към Регламент 2019/2023 <sup>(а)</sup> <sup>(б)</sup>:

<sup>(а)</sup> за програмата »есо 40-60«.

<sup>(б)</sup> промени в тези точки няма да се разглеждат като имащи значение за целите на член 4, параграф 4 от Регламент (ЕС) 2017/1369.

<sup>(с)</sup> ако продуктовата база данни автоматично генерира окончателното съдържание на това поле, доставчикът не въвежда данните.

## РЕЖИМ НА ГОТОВНОСТ

Ако не изберете програма или настройки след включване на пералната машина (бутон (1) **ВКЛ./ИЗКЛ./НУЛИРАНЕ**), дисплеят ще се изключи след 5 минути и ще превключи в режим на готовност, за да пести енергия.

Дисплеят ще бъде активиран отново, ако завъртите копчето за избор на програма (2) или натиснете бутона (1) **ВКЛ./ИЗКЛ./НУЛИРАНЕ**. Ако не предприемете действие в рамките на 5 минути след края на програмата, дисплеят ще се изключи, за да пести енергия.

$P_o$ = среднопотеглена мощност в изключено състояние [W]	< 0,5
$P_I$ = среднопотеглена мощност в режим на готовност [W]	< 0,5
$T_I$ = време на режим на готовност [мин.]	5,00

*Запазваме си правото на промени и грешки в инструкциите за употреба.*

