

SI

PODROBNA NAVODILA ZA UPORABO SUŠILNEGA STROJA

gorenje

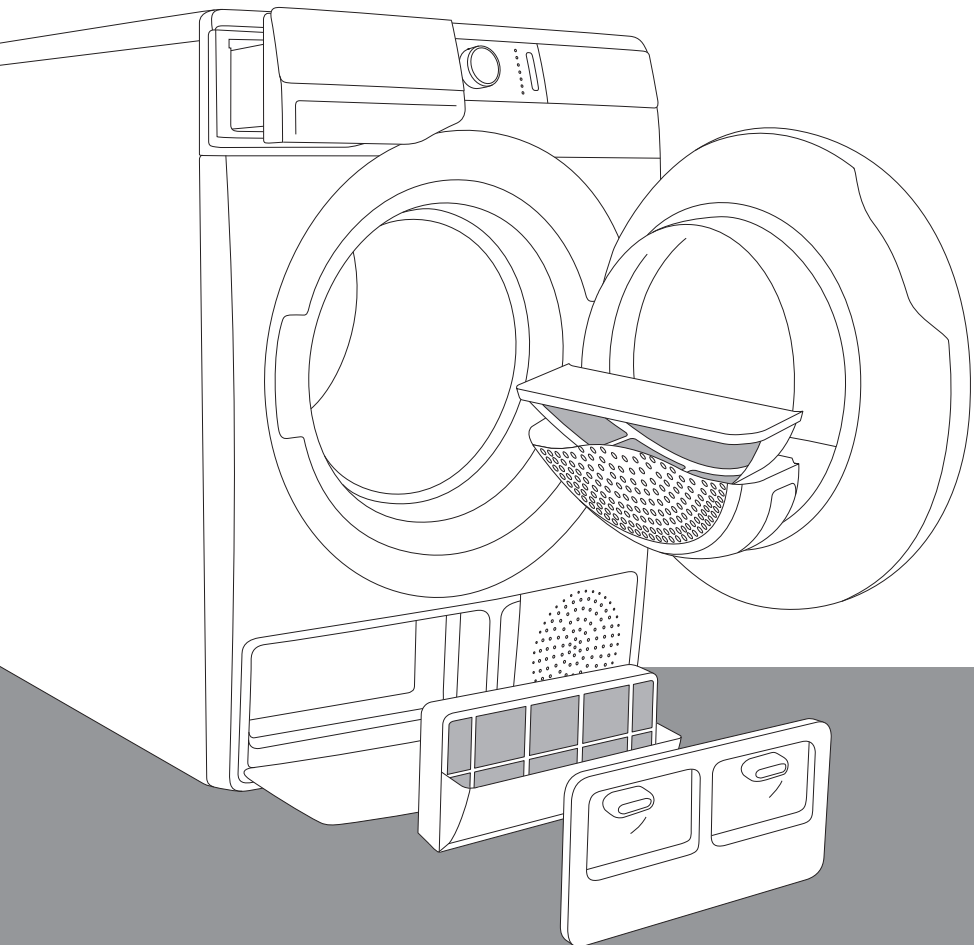

Življenje dandanes je zapleteno. Naj bo vsaj nega perila preprosta! Vaš nov sušilni stroj **WaveActive** vam bo z inovativno tehnologijo in najnovejšimi dosežki na področju nege perila pomagal pri poenostavljanju vaših vsakodnevnih gospodinskih opravil. Tehnologija **WaveActive** zagotavlja najnežnejše ravnanje z vsakim oblačilom ter kar najmanj gub, s pomočjo tehnologije **IonTech** pa bo vaše perilo še mehkejše in manj nagubano, brez neprijetnih vonjav in bakterij. Hkrati bo vaš nov sušilni stroj prijazen tudi do okolja, saj uporablja električno energijo na kar najbolj gospodaren način.

Ta sušilni stroj je namenjen izključno za uporabo v gospodinjstvu. Prosimo, da v njem ne sušite perila, ki ni primerno za sušenje v sušilnem stroju.

V navodilu boste opazili simbole, ki pomenijo sledeče:



Informacija, nasvet, namig ali priporočilo



Opozorilo za nevarnost



Opozorilo za nevarnost električnega udara



Opozorilo za nevarnost vroče površine



Opozorilo za požarno nevarnost



Pomembno je, da navodilo pozorno preberete.

VSEBINA

4 VARNOSTNA OPOZORILA 12 OPIS SUŠILNEGA STROJA 13 Tehnični podatki 14 Upravljalna enota	UVOD
16 POSTAVITEV IN PRIKLJUČITEV 16 Izbira prostora 19 Nastavitev nogic sušilnega stroja 20 Odvod kondenzirane vode 21 Priključitev na električno omrežje 22 Premikanje in ponoven transport 23 Sistem ionizatorja 24 PRED PRVO UPORABO	PRIPRAVA SUŠILNEGA STROJA PRED PRVO UPORABO
25 KORAKI SUŠENJA (1 - 6) 25 1. Korak: Upoštevajte etikete na perilu 26 2. Korak: Priprava na sušenje perila 30 3. Korak: Izbira sušilnega programa 32 4. Korak: Izbira dodatnih funkcij 37 5. Korak: Zagon sušilnega programa 37 6. Korak: Konec sušilnega programa 38 PREKINITVE IN SPREMINJANJE PROGRAMA 40 ČIŠČENJE IN VZDRŽEVANJE 41 Čiščenje mrežnega filtra v vratih 42 Čiščenje filtra toplotne črpalke 43 Čiščenje toplotnega izmenjevalca 44 Praznjenje posode za kondenzirano vodo 45 Čiščenje sušilnega stroja	KORAKI SUŠENJA ČIŠČENJE IN VZDRŽEVANJE SUŠILNEGA STROJA
46 REŠEVANJE TEŽAV 46 Kaj storiti ...? 47 Tabela motenj in napak 50 Servisiranje 51 NASVETI ZA SUŠENJE IN VARČNO UPORABO SUŠILNEGA STROJA 52 ODSTRANITEV 53 TABELA PORABNIH VREDNOSTI	REŠEVANJE TEŽAV OSTALO

VARNOSTNA OPOZORILA



Pred uporabo sušilnega stroja obvezno preberite navodila za uporabo.

Prosimo, da ne uporabljate sušilnega stroja, če pred tem niste prebrali in razumeli navodil za uporabo.

Navodila za uporabo so prilagojena različnim tipom/ modelom sušilnega stroja, zato so lahko opisane tudi nastavitve in oprema, ki jih vaš sušilni stroj nima.

Neupoštevanje navodil za uporabo oziroma napačna uporaba sušilnega stroja, lahko vodi do poškodb perila, sušilnega stroja ali uporabnika. Navodila za uporabo imejte shranjena v bližini sušilnega stroja.

Navodilo za uporabo si lahko ogledate na naši spletni strani www.gorenje.com.

Sušilni stroj je namenjen izključno za uporabo v gospodinjstvu. V primeru uporabe sušilnega stroja za poklicne, pridobitne, profesionalne namene oziroma za namene, ki presegajo običajno rabo v gospodinjstvu, ali če sušilni stroj uporablja oseba, ki ni potrošnik, je garancijski rok enak najkrajši garancijski dobi, določeni z veljavno zakonodajo.

Upoštevajte navodila za pravilno namestitev sušilnega stroja Gorenje in priključitev na električno omrežje (glejte poglavje »POSTAVITEV IN PRIKLJUČITEV«).

Vse posege, vzdrževanja in popravila sušilnega stroja, morajo izvesti zato usposobljeni strokovnjaki. Zaradi nestrokovnega popravila lahko pride do nesreče ali napake v delovanju.

Poškodovano priključno vrvico lahko zamenja samo proizvajalec, serviser ali pooblaščen oseba, da se s tem izognete nevarnosti.

Ob prvi namestitvi mora sušilni stroj stati na mestu 2 uri, preden ga priključite na električno omrežje.

Nameščanje sušilnega stroja na pralni stroj naj opravita najmanj 2 osebi.

Sušilnega stroja ni dovoljeno priključiti na električno omrežje s pomočjo podaljška.

Ne priključujte sušilnega stroja v vtičnico, namenjeno brivskemu aparatu ali sušilniku za lase.

Sušilnega stroja ni dovoljeno priključiti na električno omrežje preko zunanje stikalne naprave npr. programske ure ali priklopiti na omrežje, ki ga dobavitelj električne energije redno vklaplja in izklaplja.

V primeru okvare uporabite le odobrene nadomestne dele pooblaščenih proizvajalcev.

V primeru nepravilne priključitve sušilnega stroja, nepravilne uporabe sušilnega stroja ali servisiranja sušilnega stroja s strani nepooblaščenih oseb, krije škodne stroške uporabnik sam in niso predmet garancije.

Vedno uporabite cevi, ki so priložene sušilnemu stroju.

Prostor, v katerega boste postavili sušilni stroj, naj bo primerno zračen, s temperaturo med 10°C in 25°C.

Sušilni stroj postavite ravno in stabilno na trdno (betonsko) podlago.

Sušilnega stroja ne smete postaviti za vrata, ki jih je mogoče zakleniti, za drsna vrata ali za vrata, ki imajo tečaj vrat na nasprotni strani kot vrata sušilnega stroja. V prostoru ga namestite tako, da omogočite prosto odpiranje vrat sušilnega stroja.

Pot do odzračevalne odprtine mora biti vedno prosta.

Ne postavljajte sušilnega stroja na preprogo z daljšimi vlakni, saj to ovira kroženje zraka.

Zrak v okolici sušilnega stroja ne sme vsebovati prašnih delcev. Prostor, v katerem je nameščen sušilni stroj, mora biti dobro zračen, da se prepreči povratni tok plinov, ki jih oddajajo plinski aparati z odprtim ognjem (kamin).

Vlakna se ne smejo kopičiti okoli sušilnega stroja.

Sušilni stroj se ne sme dotikati stene ali sosednjih elementov.

Po namestitvi sušilnega stroja ne zaženite, dokler ne miruje 24 ur. Če je treba sušilni stroj pri prevozu in servisiranju položiti na tla, ga položite na levo stran, gledano od spredaj.

V sušilnem stroju je prepovedano sušiti perilo, ki ni bilo oprano.

Perilo, na katerem so madeži olja, acetona, alkohola, naftnih derivatov, sredstev za odstranjevanje madežev, terpentina, voska in sredstev za odstranjevanja voska, mora biti (pred sušenjem v sušilnem stroju) najprej oprano v pralnem stroju z vročo vodo in pralnim sredstvom.

Kosi perila, ki vsebujejo lateks, gumijaste dele, kape za prhanje in kopalne kape ter perilo ali prevleke s penasto gumo je prepovedano sušiti v sušilnem stroju.

Mehčalce perila ali podobne proizvode uporabljajte v skladu z navodili proizvajalca.

 Iz žepov je potrebno odstraniti vse predmete kot so vžigalniki, vžigalice, ...

Delovanje sušilnega stroja se prekine v primeru zamašitve cevi za kondenzirano vodo (glejte poglavje »PREKINITVE IN SPREMINJANJE PROGRAMA/Polna posoda za kondenzirano vodo«).

Če želite sušilni stroj premakniti ali ga v času zime shraniti v neogrevanih prostorih, prej obvezno izpraznite posodo za kondenzirano vodo.

Filtre sušilnega stroja očistite po vsakem sušenju. Če ste filtre odstranili, jih pred ponovnim sušenjem obvezno vstavite.

Ne uporabljajte topil ali sredstev za čiščenje, ki lahko poškodujejo sušilni stroj (upoštevajte priporočila in opozorila proizvajalcev čistilnih sredstev).

Nikoli ne dodajajte kemičnih sredstev ali parfumiranih dišav v posodo za kondenzirano posodo (glejte poglavje »OPIS SUŠILNEGA STROJA in PRAZNJENJE POSODE ZA KONDENZIRANO VODO«).

Po končanem sušenju izvlecite vtikač sušilnega stroja iz zidne vtičnice.

Sušilni stroj za segrevanje zraka uporablja sistem toplotne črpalke.

Sistem je sestavljen iz kompresorja in toplotnega izmenjevalca. Po zagonu sušilnega stroja je lahko delovanje kompresorja (tekočinski šum) oziroma pretakanje hladilne tekočine med njegovim delovanjem glasnejše. To ni znak okvare in nima vpliva na življenjsko dobo sušilnega stroja. Sčasoma se z delovanjem sušilnega stroja glasnost teh šumov zmanjša.

Sušilni stroj ni namenjen za uporabo s strani oseb (tudi otrok), ki so telesno ali duševno prizadete ali jim manjka izkušenj in znanja. Te osebe morajo dobiti navodila o uporabi sušilnega stroja od osebe, odgovorne za njihovo varnost.

Garancija ne zajema potrošnega materiala, manjših odstopanj v barvi, povečanja glasnosti, ki je posledica staranja in ne vpliva na funkcionalnost sušilnega stroja in estetskih napak na sestavnih delih, ki ne vplivajo na funkcionalnost in varnost sušilnega stroja.

VARNOST OTROK

Ne dovolite otrokom, da bi se igrali s sušilnim strojem.

Otrokom ali hišnim ljubljencem onemogočite vstop v boben sušilnega stroja.

Preden zaprete vrata sušilnega stroja in zaženete program, se prepričajte, da v bobnu ni ničesar razen perila (npr. če bi otrok zlezal v boben sušilnega stroja in od znotraj zaprl vrata).

Vklopite Otroško zaščito. Glejte poglavje »4. KORAK: IZBIRA DODATNIH FUNKCIJ/Otroška zaščita«.

Otrokom, starim manj kot tri leta, ne dovolite v bližino sušilnega stroja, razen če so ves čas pod nadzorom.

Sušilni stroj je izdelan v skladu z vsemi predpisanimi varnostnimi standardi.

Ta sušilni stroj smejo uporabljati otroci starejši od 8 let, kot tudi osebe z zmanjšanimi fizičnimi, senzoričnimi ter umskimi zmogljivostmi ali pomanjkljivimi izkušnjami in znanjem, vendar samo, če sušilni stroj uporabljajo pod ustreznim nadzorom, če so prejeli ustrezna navodila o varni uporabi sušilnega stroja in če so poučeni o nevarnostih neustrezne uporabe. Poskrbite, da se otroci ne bodo igrali s sušilnim strojem. Otroci naj ne čistijo sušilega stroja ali izvajajo vzdrževalna opravila na le-tem brez ustreznega nadzora.

NEVARNOST VROČE POVRŠINE

Pri višjih temperaturah sušenja se steklo vrat segreje. Pazite, da se ne opečete. Otroci naj se zato ne igrajo v bližini stekla vrat.

Med delovanjem sušilnega stroja je lahko njegova zadnja stran zelo vroča. Počakajte, da se sušilni stroj popolnoma ohladi, preden se dotaknete zadnje strani.

Če med programom sušenja odprete vrata, so lahko oblačila zelo vroča, zato obstaja tveganje, da se opečete.

Nikoli ne prekinite sušenja pred zaključkom sušenja; če pa to storite iz kakršnegakoli vzroka, pazite pri jemanju perila iz bobna, ker je le-to vroče. Perilo vzemite iz bobna hitro in ga razgrnite tako, da se čim hitreje ohladi.

VARNOST

⚠ V sušilnem stroju lahko sušite samo perilo, oprano z vodo. Ne smete sušiti perila, opranega ali očiščenega z vnetljivimi čistilnimi sredstvi (npr. bencin, trikloretilen ipd.), saj lahko pride do eksplozije.

Če ste oblačila čistili z industrijskimi čistili oziroma kemikalijami, jih **ne sušite** v sušilnem stroju.

Sušilni stroj je zaščiten z izklopom zaradi pregrevanja. Ta izklopi sušilni stroj, če postane temperatura previsoka.

Če se zamaši mrežni filter, se lahko sproži avtomatski izklop sušilnega stroja ob pregrevanju. Očistite filter, počakajte, da se sušilni stroj ohladi in ga poskusite zagnati. Če se še vedno ne zažene, pokličite servisno službo.

OPIS SUŠILNEGA STROJA

SPREDAJ

- 1 Posoda za kondenzirano vodo
- 2 Tipka za vklop/izklop
- 3 Gumb za izbiro programa
- 4 Tipka start/pavza
- 5 Upravljalna enota
- 6 Vrata
- 7 Mrežni filter
- 8 Odprtina za zrak
- 9 Filter toplotne črpalke
- 10 Napisna tablica

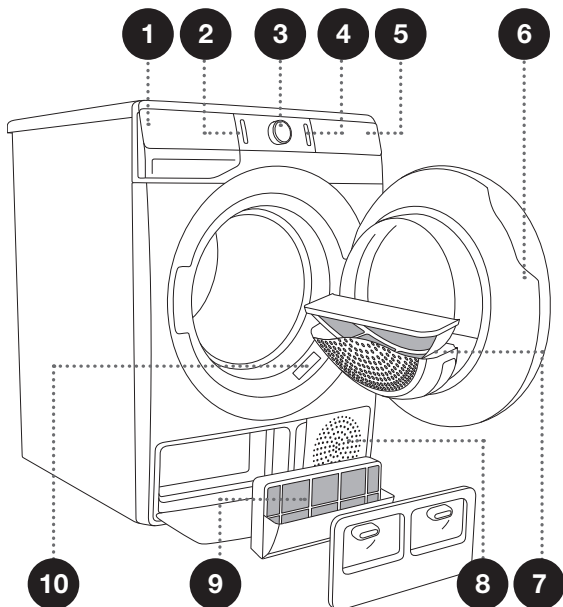

ZADAJ

- 1 Priključna vrvica
- 2 Cev za odvod kondenzirane vode
- 3 Nastavljive noge

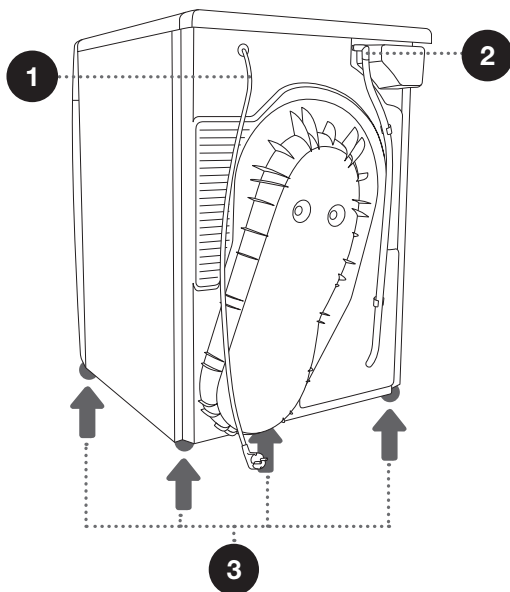

TEHNIČNI PODATKI

(ODVISNO OD MODELA)

Napisna tablica z osnovnimi podatki o sušilnem stroju je nameščena na sprednji steni odprtine vrat sušilnega stroja (glejte poglavje »OPIS SUŠILNEGA STROJA«).

Širina	600 mm
Višina	850 mm
Globina sušilnega stroja (a)	625 mm
Globina pri zaprtih vratih	653 mm
Globina pri odprtih vratih (b)	1134 mm
Teža	XX/YY kg (odvisno od modela)
Priključna napetost	Glejte napisno tablico
Varovalka	Glejte napisno tablico
Priključna moč	Glejte napisno tablico
Količina hladilnega sredstva	Glejte napisno tablico
Vrsta hladilnega sredstva	R134a
Maksimalna polnitev	Glejte napisno tablico

Izdelek vsebuje fluorirane toplogredne pline.
Vrsta hladilnega sredstva: R134a
Količina hladilnega sredstva: 0,34 kg
Skupni potencial GWP (globalnega segrevanja): 1430
Ekvivalent CO₂: 0,486 t
Hermetično zaprto.

Izdelek vsebuje fluorirane toplogredne pline.
Vrsta hladilnega sredstva: R134a
Količina hladilnega sredstva: 0,38 kg
Skupni potencial GWP (globalnega segrevanja): 1430
Ekvivalent CO₂: 0,543 t
Hermetično zaprto.

Napisna tablica

gorenje	TYPE: SP15/XXX	MODEL: XXXXXX/X	IPX4		
	Art.No.: XXXXXX	Ser.No.: XXXXXXXX		CE	
	220-240 V ~ XX Hz	☐ XX A			
	Pmax.: XXXX W	RXXXX/XXX kg (X kg)			

UPRAVLJALNA ENOTA

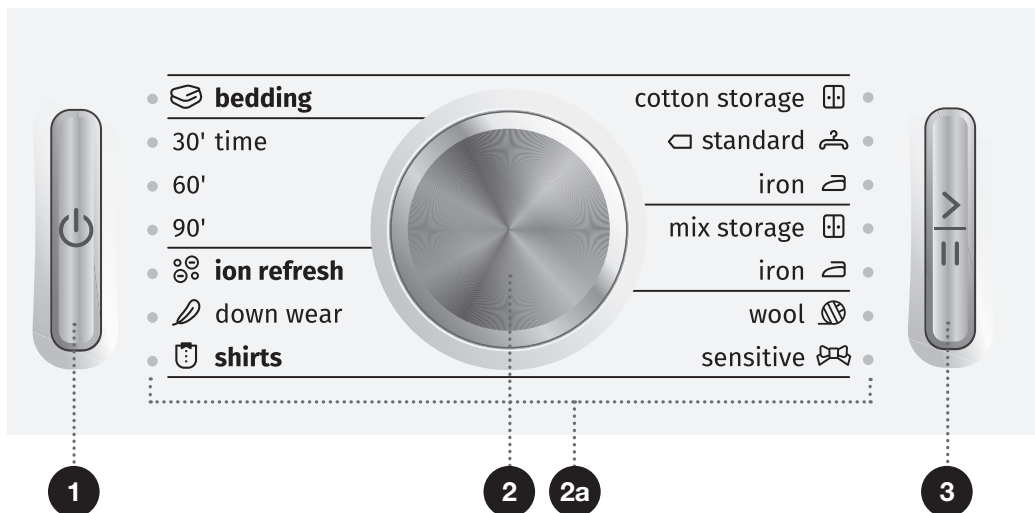

1 TIPKA ZA VKLOP/IZKLOP
Za vklop in izklop izklop sušilnega stroja.

Osvetlitev tipke ob vklopu.

2 GUMB ZA IZBIRO PROGRAMA

2a Sveti lučka ob izbiri programa za sušenje.

3 TIPKA START/PAVZA
Za zagon in prekinitvev programa.

Osvetlitev tipke ob izbiri programa in ob pavzi utripa, po zagonu programa sveti.

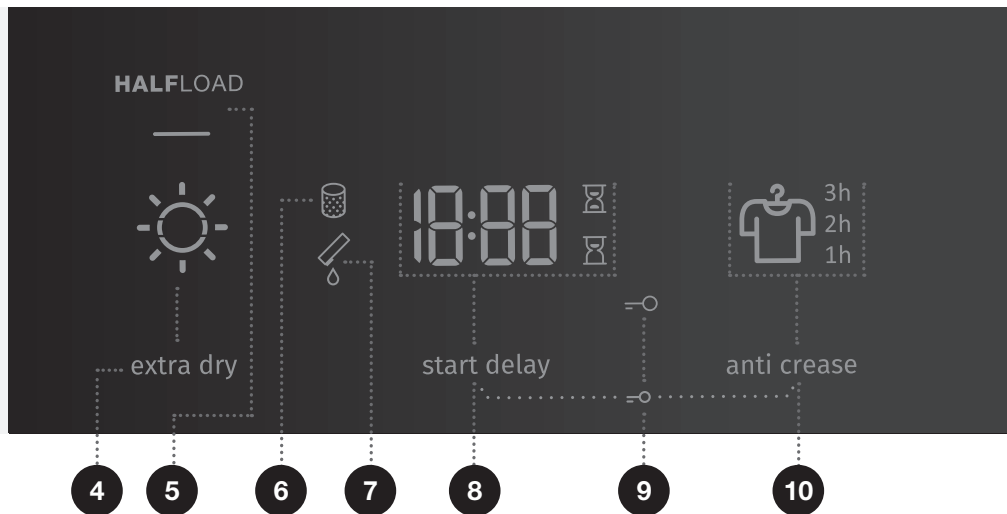

4 EXTRA DRY (STOPNJA SUHOSTI)
Osvetlitev simbola ☀ ob izbiri funkcije

8 START DELAY (ZAKASNITEV VKLOPA)
Možnost nastavitve zakasnitve vklopa

9 Osvetlitev simbola OTROŠKE ZAŠČITE =○
Pritisnite poziciji 8+10 in držite 3 sekunde.

5 HALFLOAD (POLOVIČNA POLNITEV)

10 ANTI CREASE (PROTI MEČKANJU)
Osvetlitev simbola 👕 in časa proti mečkanju

6 Osvetlitev simbola OČISTITI FILTER 🗑

7 Osvetlitev simbola IZPRAZNITI POSODO ZA KONDENZIRANO VODO 🚰

POSTAVITEV IN PRIKLJUČITEV

☞ Odstranite vso embalažo. Pri odstranitvi embalaže, pazite, da se ne poškodujete in da ne poškodujete sušilnega stroja z ostrim predmetom.

IZBIRA PROSTORA

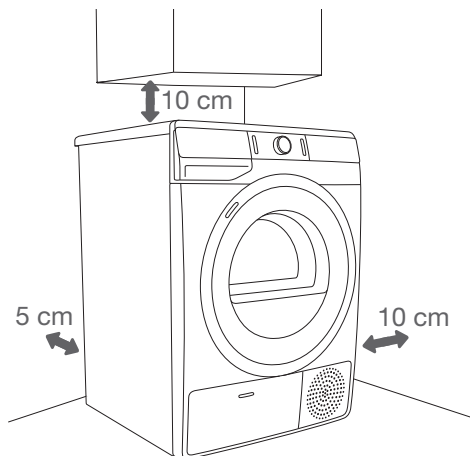

☞ Sušilni stroj se ne sme dotikati stene ali sosednjih elementov. Za optimalno delovanje sušilnega stroja priporočamo upoštevanje odmikov od sten, kot je prikazano na sliki. V primeru neupoštevanja minimalnih odmikov lahko pride do pregrevanja.

☞ Ventilacijske reže na zadnji strani in odprtina za zrak na sprednji strani sušilnega stroja morajo biti vedno proste.

Prostor, v katerega boste postavili sušilni stroj, naj bo primerno zračen, s temperaturo med 10°C in 25°C. Obratovanje sušilnega stroja pri nižji temperaturi okolice lahko povzroči nastanek kondenza v notranjosti sušilnega stroja. Stroja ne postavljajte v prostor, kjer je nevarnost zmrzovanja. Zamrznjena voda v posodi za kondenzirano vodo in črpalki lahko poškoduje sušilni stroj.

Sušilni stroj oddaja toploto in ga zato ne postavljajte v premajhen prostor, saj bo sušenje zaradi omejene količine zraka trajalo dlje.

Razsvetljava v prostoru naj bo primerna za ustrezno odčitavanje podatkov s prikazovalnika na upravljalni plošči.

POSTAVITEV SUŠILNEGA STROJA

Če imate sušilni stroj Gorenje ustreznih (enakih) dimenzij, ga lahko postavite na pralni stroj Gorenje z obvezno uporabo vakuumskih nogic ali samostojno ob pralnem stroju (slika 1 in 3).

V primeru, da imate pralni stroj Gorenje manjših dimenzij (min. globina 545 mm), kot je sam sušilni stroj Gorenje morate dokupiti nosilec sušilnega stroja (slika 2). Obvezno uporabite priložene vakuumske nogice, ki preprečujejo zdrs sušilnega stroja.

Dodatno opremo (nosilec sušilnega stroja (a) in vakuumske nogice (b)- v primeru, da niso priložene) lahko dokupite na servisu.

Površina na katero se lahko postavi, mora biti čista in ravna.

Pralni stroj Gorenje na katerega želite namestiti sušilni stroj Gorenje, mora zdržati težo sušilnega stroja Gorenje (glejte poglavje »OPIS SUŠILNEGA STROJA/Tehnični podatki«).

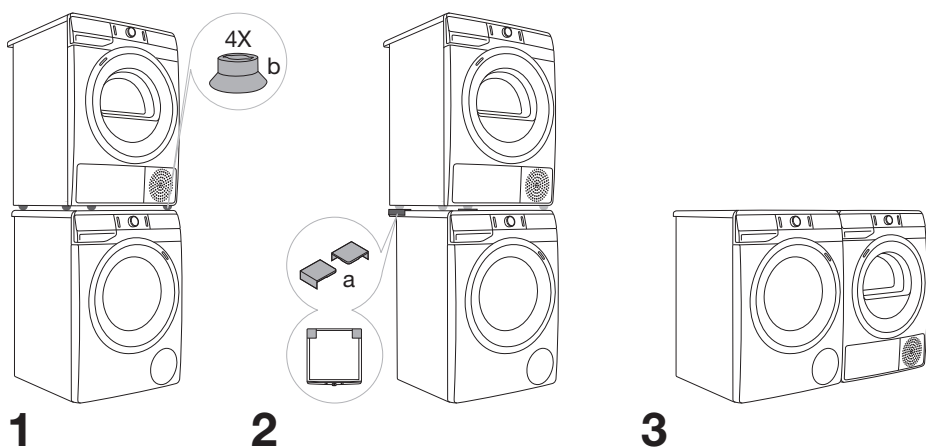

⚠ Nameščanje sušilnega stroja na pralni stroj naj opravi najmanj 2 osebi.

Odpiranje vrat sušilnega stroja (pogled od zgoraj)

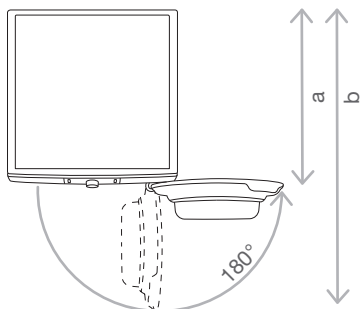

Glejte poglavje »OPIS SUŠILNEGA STROJA/
Tehnični podatki«.

a = 625 mm
b = 1134 mm

⚠ Sušilnega stroja ne smete postaviti za vrata, ki jih je mogoče zakleniti, za drsna vrata ali za vrata, ki imajo tečaj vrat na nasprotni strani kot vrata sušilnega stroja. V prostoru ga namestite tako, da omogočite prosto odpiranje vrat sušilnega stroja.

⚠ Ne postavljajte sušilnega stroja na preprogo z daljšimi dlakami, saj to ovira kroženje zraka.

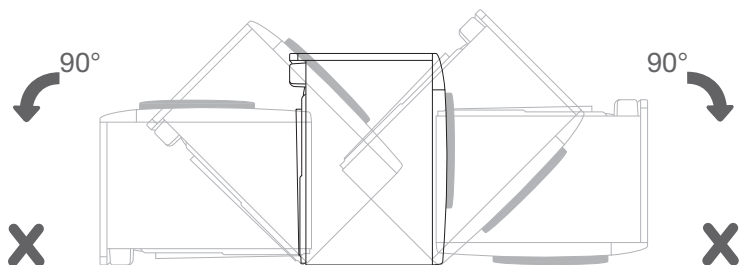
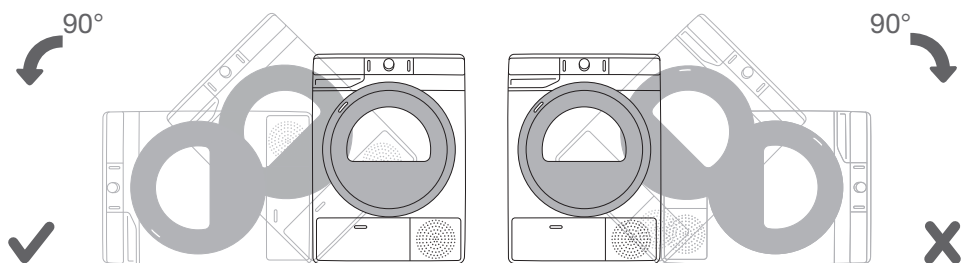

☀ Po namestitvi stroja ne zaženite, dokler ne miruje 24 ur. Če je treba sušilni stroj pri prevozu in servisiranju položiti na tla, ga položite na levo stran, gledano od spredaj.

NASTAVITEV NOGIC SUŠILNEGA STROJA

Sušilni stroj ročno izravnajte vzdolžno in prečno z vrtenjem nastavljivih nogic, ki omogočajo izravnavo +/- 1 cm. Uporabite vodno tehtnico in ključ št. 22.

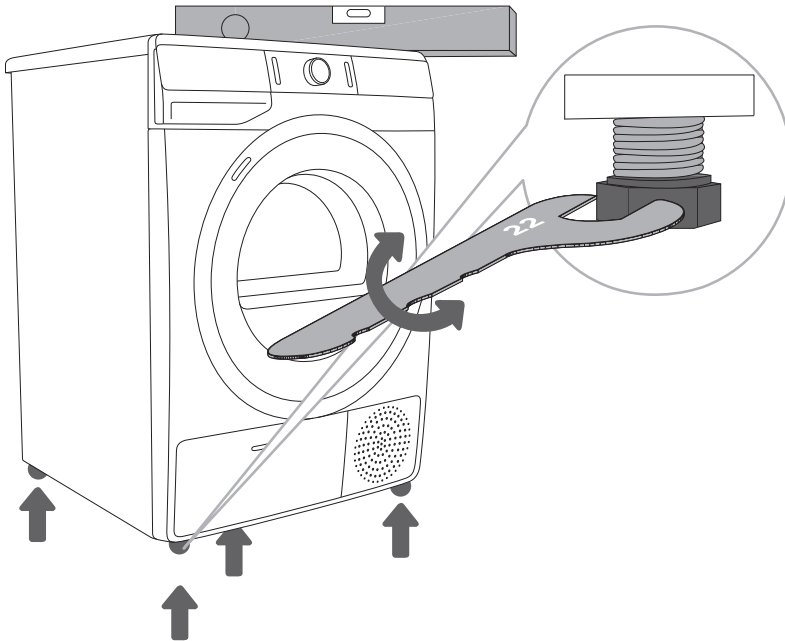

☼ Tla, na katerih stoji sušilni stroj, morajo imeti betonsko podlago, biti morajo suha in čista, sicer lahko sušilni stroj drsi. Očistite tudi nastavljive nogice.

☼ Sušilni stroj mora stati ravno in stabilno na trdni podlagi.

☼ Vzrok za vibracije, pomikanje sušilnega stroja po prostoru in glasno delovanje je lahko nepravilna izravnava nastavljivih nogic. Nepravilna izravnava nastavljivih nogic ni predmet garancije.

☼ Včasih se pri delovanju sušilnega stroja pojavijo tudi nenavadni ali močnejši šumi, ki so za sušilni stroj neobičajni in so največkrat posledica neustrezne postavitve.

ODVOD KONDENZIRANE VODE

Vlaga iz perila se izloča v kondenzatorju vode in se nabira v posodi za kondenzirano vodo.

Kontrolna lučka med sušenjem opozori (na prikazovalniku sveti simbol ☼ (7)), da je posoda za kondenzirano vodo polna in da jo je potrebno izprazniti.

Izpraznjevanju posode za kondenzirano vodo se lahko izognete na tak način, da cevko za odvod kondenzirane vode na zadnji strani sušilnega stroja speljete direktno v odtok.

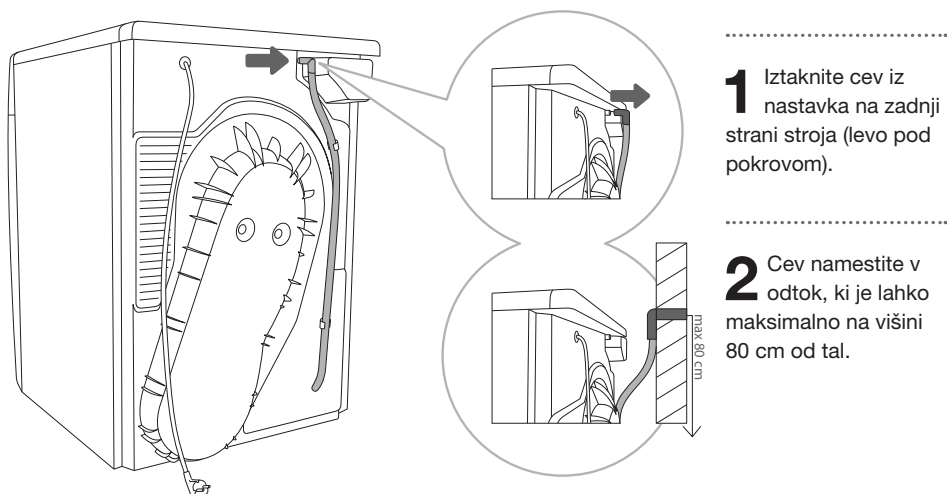

☼ V primeru, da boste cevko za odvod kondenzirane vode speljali v odtok, poskrbite da bo cev dobro pritrjena. S tem preprečite morebitno iztekanje vode, kar lahko povzroči nepričakovano škodo.

 Vedno uporabite cevi, ki so priložene sušilnemu stroju.

PRIKLJUČITEV NA ELEKTRIČNO OMREŽJE

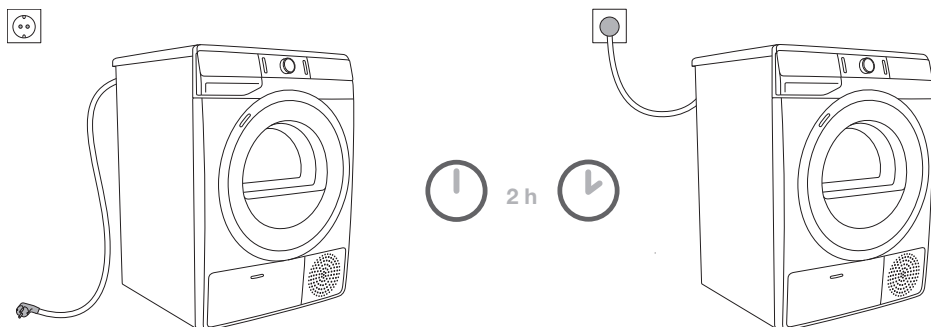

⚠ Ob prvi namestitvi, mora sušilni stroj stati na mestu 2 uri, preden ga priključite na električno omrežje, da se sušilni stroj stabilizira.

Sušilni stroj priključite na ozemljeno električno vtičnico. Po postavitvi mora biti zidna vtičnica prosto dosegljiva in mora imeti ozemljitveni kontakt (v skladu z veljavnimi predpisi).

Podatki o vašem sušilnem stroju se nahajajo na napisni tablici (glejte poglavje »OPIS SUŠILNEGA STROJA/Tehnični podatki«).

⚠ Priporočamo uporabo prenapetostne zaščite (overvoltage protection) za zaščito pred udarom strele.

⚠ Sušilnega stroja ni dovoljeno priključiti na električno omrežje s pomočjo podaljška.

- ⚡ Ne priključujte sušilnega stroja v vtičnico, namenjeno brivskemu aparatu ali sušilniku za lase.
- ⚡ Popravila in vzdrževanje, ki se nanašajo na varnost ali zmogljivost, morajo izvesti usposobljeni strokovnjaki.
- ⚡ Poškodovano priključno vrvico sme zamenjati samo od proizvajalca pooblaščen oseba.

PREMIKANJE IN PONOVEN TRANSPORT

Po vsakem sušenju ostane v sušilnem stroju manjša količina kondenzirane vode. Vključite sušilni stroj in izberite enega izmed programov in pustite sušilni stroj delovati približno pol minute. Tako boste izčrpali še preostalo vodo in se izognili morebitnim poškodbam sušilnega stroja med transportom.

Sušilni stroj pri ležečem prenašanju in transportu nagnite na levo stran.

⚠ Po transportu mora sušilni stroj pred priključitvijo na električno omrežje mirovati vsaj 2 uri. Namestitvev in priključitev mora opraviti za to usposobljena oseba.

☼ Če prenašanje ali transport ni potekal v skladu z navodili mora sušilni stroj pred ponovnim delovanjem mirovati 24 ur.

V nasprotnem primeru lahko pride do okvare sistema toplotne črpalke, ki ni predmet garancije. Pazite da ne poškodujete hladilnega sistema (glejte poglavje »POSTAVITEV IN PRIKLJUČITEV/ Postavitev sušilnega stroja«).

⚠ Pred priključitvijo sušilnega stroja je potrebno natančno prebrati navodilo za uporabo. Odprava okvare oziroma reklamacije, ki je nastala zaradi nepravilne priključitve ali uporabe sušilnega stroja, ni predmet garancije.

☼ Jermen lahko zamenja samo od proizvajalca pooblaščen serviser, ki ima na voljo originalni rezervni del z oznako OPTIBELT EPH 1906, šifra 104265; OPTIBELT 8 EPH 1941, šifra 160165; POLY-V 7PH 1956 HUTCHINSON, šifra 562038; HUTCHINSON 8 PHE 1942, šifra 270313 (odvisno od modela).

SISTEM IONIZATORJA

Sušenje z dodajanjem ionov med programom sušenja zagotavlja, da so oblačila mehka in prožna, brez statičnega naboja. Oblačila so po koncu sušenja pripravljena za takojšno uporabo, saj v večini primerov ne potrebujejo likanja.

Ioniziran zrak, ki se v boben sušilnega stroja vpihuje skozi zadnjo steno, pozitivno vpliva tudi na odstranjevanje oziroma zmanjševanje neprijetnih vonjav oblačil.

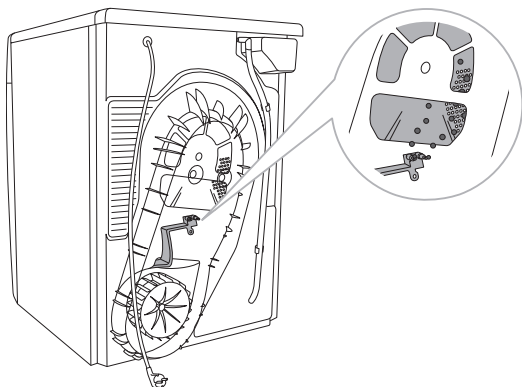

PRED PRVO UPORABO

Prepričajte se, da je sušilni stroj izključen iz električnega omrežja, nato pa odprite vrata tako, da levo stran vrat povlečete proti sebi (slika 1 in 2).

Pred prvo uporabo očistite boben sušilnega stroja z mehko vlažno bombažno krpo in vodo (slika 3).

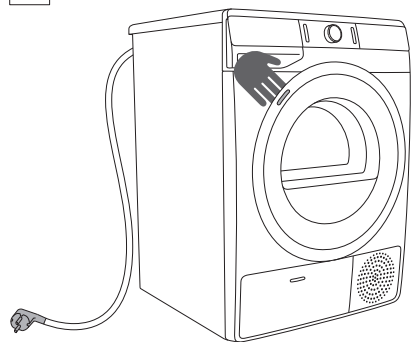

1

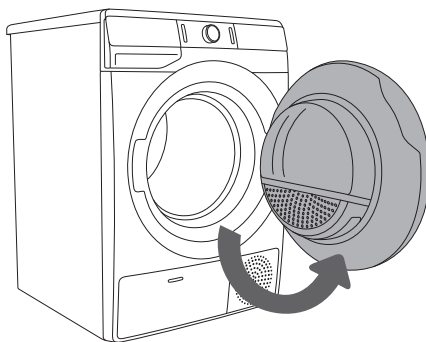

2

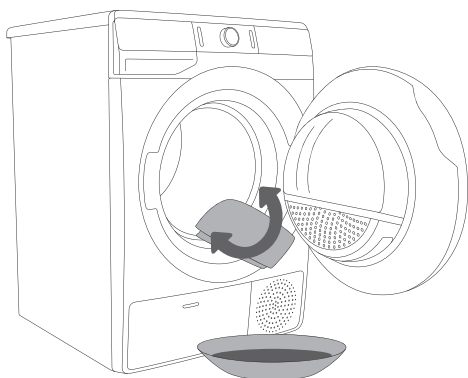



























3

⚠ Ne uporabljajte topil ali sredstev za čiščenje, ki lahko poškodujejo sušilni stroj (upoštevajte priporočila in opozorila proizvajalcev čistilnih sredstev).

KORAKI SUŠENJA (1 - 6)

1. KORAK: UPOŠTEVAJTE ETIKETE NA PERILU

Običajno pranje; Občutljivo perilo	Maks. pranje 95°C  	Maks. pranje 60°C  	Maks. pranje 40°C  	Maks. pranje 30°C  	Ročno pranje 	Pranje ni dovoljeno 
Beljenje	Beljenje v hladni vodi 			Beljenje ni dovoljeno 		
Pranje v čistilnici	Kemično čiščenje z vsemi sredstvi 	Petrolej R11, R113 	Kemično čiščenje v kerozinu, v čistem alkoholu in v R 113 	Kemično čiščenje ni dovoljeno 		
Likanje	Vroče likanje maks. 200°C 	Vroče likanje maks. 150°C 	Vroče likanje maks. 110°C 	Likanje ni dovoljeno 		
Sušenje	Položite na ravno podlago 	Obesite mokro  Obesite 	Visoka temp.  Nizka temp. 	Sušenje v sušilnem stroju ni dovoljeno 		

2. KORAK: PRIPRAVA NA SUŠENJE PERILA

1. Razvrstite perilo po vrsti in debelini tkanine (glejte TABELO PROGRAMOV).
2. Zaprite gumbe in zadrge, zavežite trakove ter žepe obrnite navzven.
3. Zelo občutljivo perilo dajte v namensko tekstilno vrečko.
(Namensko tekstilno vrečko je možno dokupiti.)

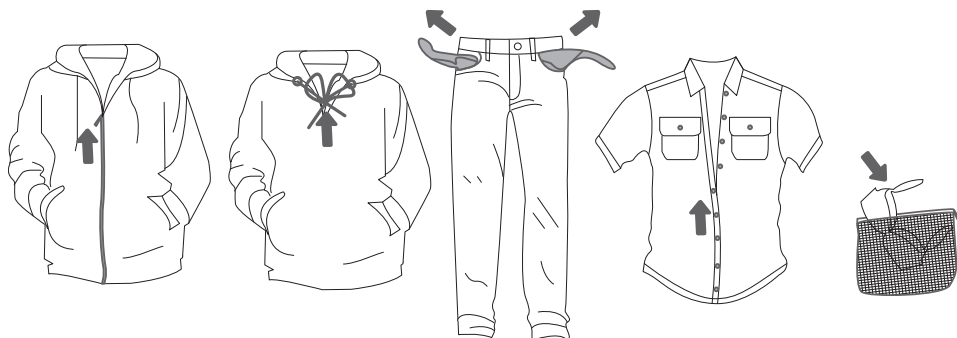

Odsvetujemo sušenje perila iz posebno občutljivih tkanin, ki lahko spremenijo obliko. Ker lahko pride do poškodbe materiala, je prepovedano sušiti naslednje vrste perila:

- usnjena oblačila in druge usnjene izdelke,
- povoščena ali kako drugače obdelana oblačila,
- oblačila z večjimi lesenimi, plastičnimi ali kovinskimi deli,
- oblačila z bleščicami,
- oblačila z rjavečimi kovinskimi deli.

SUŠENJE V KOŠARI (ODVISNO OD MODELA)

☀️ Pred prvim sušenjem odstranite iz bobna košaro in vso embalažo.

Sušenje v košari smete uporabljati samo na programu za časovno sušenje. (Košaro je možno dokupiti na servisu.)

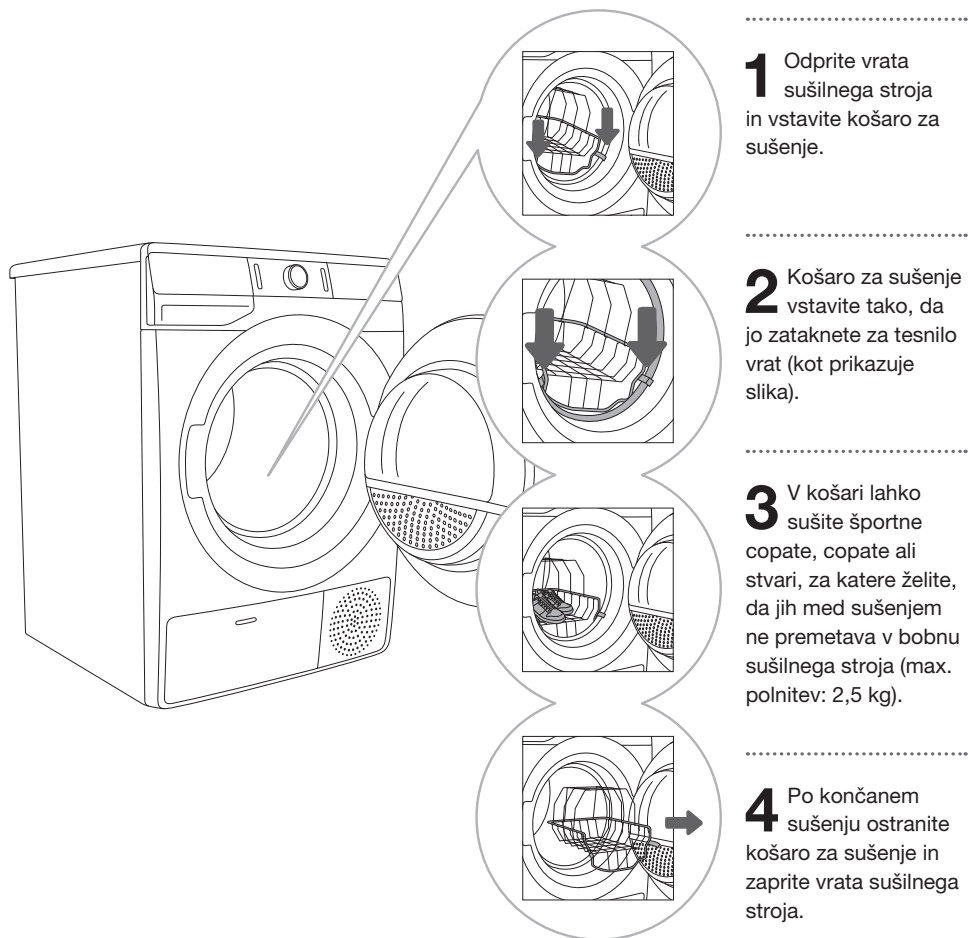

Sušite samo čiste športne copate ali copate, katere ste po pranju oželi toliko, da se voda ne bo cedila iz njih.

Košara med vrtenjem bobna miruje, zato pazite, da se predmeti, ki jih sušite, ne dotikajo bobna - možnost poškodb stvari in sušilnega stroja.

VKLOP SUŠILNEGA STROJA

S priključno vrvico priklopite sušilni stroj na električno omrežje.
S pritiskom na tipko (1) **VKLOP/IZKLOP** se sušilni stroj vklopi (slika 1).

Pri nekaterih modelih se osvetli tudi boben sušilnega stroja (slika 2).
(Lučka v bobnu sušilnega stroja ni primerna za nobeno drugo uporabo.)

⚠ Lučko v bobnu sušilnega stroja lahko zamenja samo proizvajalec, serviser ali pooblaščen oseba.

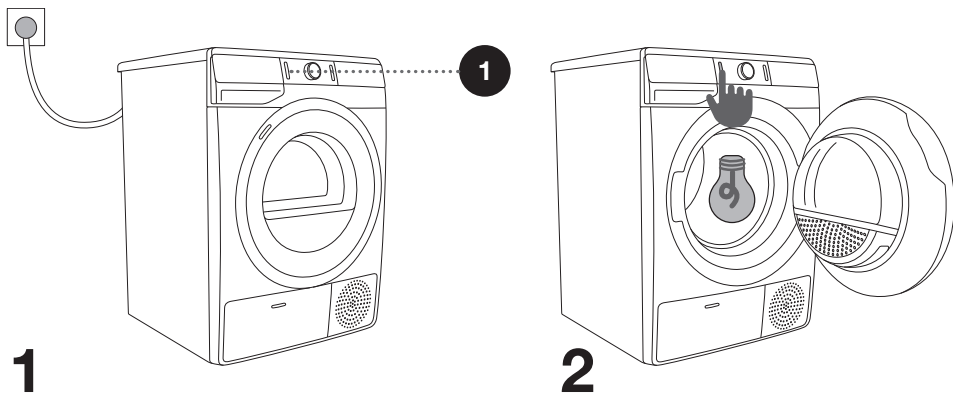

POLNJENJE SUŠILNEGA STROJA

Odprite vrata sušilnega stroja s potegom v smeri proti sebi na levi strani vrat (slika 1).
Perilo vložite v boben (pred tem se prepričajte, da je boben prazen) (slika 2).
Zaprite vrata sušilnega stroja (slika 3).

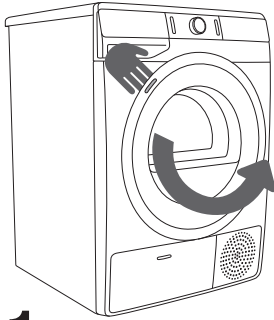

1

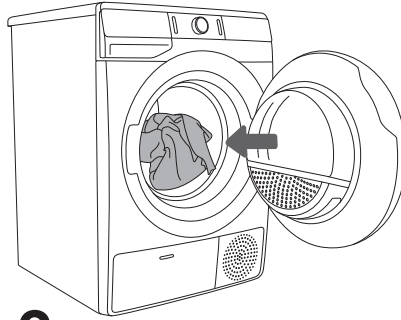

2

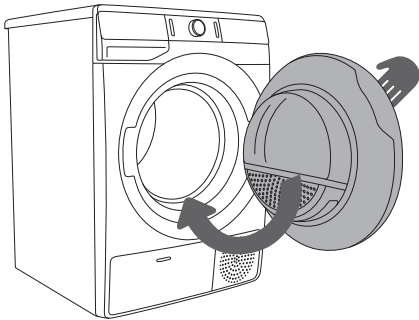

3

☼ V sušilni stroj ne vlagajte neožetega perila (priporočeni minimalni obrati ožemanja: 800 vrt./min).

Ne preobremenite bobna! Glejte TABELO PROGRAMOV in upoštevajte nazivno polnitev, ki je navedena na napisni tablici.

Če bo boben sušilnega stroja prepoln, bo perilo po koncu sušenja bolj zmečkano, morda tudi neenakomerno posušeno.

☼ V primeru, da imate večje kose perila (posteljnino, brisače, prte, ...), jih razrahljate in nato vstavite v boben sušilnega stroja.

3. KORAK: IZBIRA SUŠILNEGA PROGRAMA





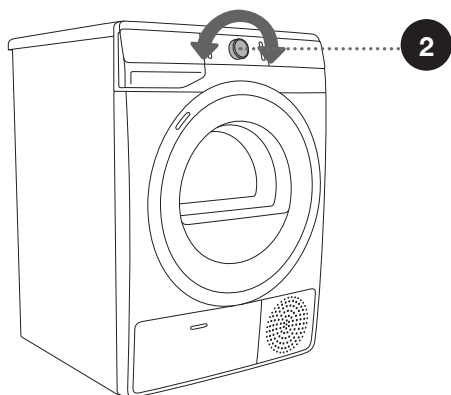
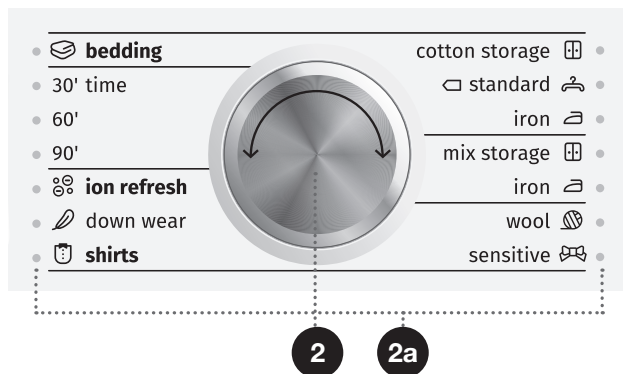





Program izberete z vrtenjem gumba (2) za izbiro programa v levo ali desno (glede na vrsto oziroma želeno stopnjo suhosti perila). Glejte TABELO PROGRAMOV.

Ko izberete program za sušenje perila, se prižge lučka (2a) zraven sušilnega programa.



☼ Gumb (2) za izbiro programa se med delovanjem ne vrti samodejno.

TABELA PROGRAMOV

Program	Stopnje suhosti	Max. polnitev	Opis programa
Cotton (Bombaž)			
	Storage (Za v omaro)	8 kg	Program se uporablja za debelejšo neobčutljivo bombažno perilo, ki je po sušenju suho in ga lahko zložite v omaro.
	Standard* □	8 kg	Program se uporablja za neobčutljivo bombažno perilo približno iste debeline, ki je po sušenju suho.
	Iron (Vlažno za likanje)	8 kg	Program se uporablja za neobčutljivo bombažno perilo, ki je po sušenju primerno za likanje.
Mix (Mešano perilo/Sintetika)			
	Storage	3,5 kg	Program se uporablja za sušenje mešanega perila iz bombažnih in sintetičnih vlaken.
	Iron	3,5 kg	Program se uporablja za sušenje občutljivega perila iz sintetičnih vlaken.
	Wool (Volna)	2 kg	Kratek program je namenjen rahljanju oblačil iz volne in svile, ki jih je potrebno do konca posušiti po navodilih proizvajalca oblačil.
	Sensitive (Občutljivo)	1 kg	Program se uporablja za zelo občutljivo perilo iz sintetičnih vlaken in je lahko po sušenju še rahlo vlažno. Priporočamo uporabo namenske tekstilne vrečke.
	Shirts (Srajce)	2 kg	Program se uporablja za sušenje srajc in bluz. Prilagojeno obračanje bobna preprečuje mečkanje perila.
	Down wear (Perje/Puh)	1,5 kg	Program se uporablja za sušenje s puhom napolnjenega tekstila (blazin, bund,...). Večje kose sušite posebej in po potrebi uporabite funkcijo EXTRA DRY ali Časovni program.
	Ion refresh (Osvežitev z ioni)	2 kg	Program, pri katerem je grelec izključen, je primeren za osvežitev in prezračevanje perila z dodajanjem ionov.
	Time (Časovno sušenje) 90' 60' 30'	4 kg	Program se uporablja za neobčutljivo perilo, ki je še rahlo vlažno in ga je potrebno posušiti do konca. Pri časovnem programu preostala vlažnost ni samodejno zaznana. Če je perilo po končanem sušenju še vlažno, ponovite program, če pa je perilo preveč suho in zaradi tega zmečkano ter grobo na otip, je bil izbran predolg čas sušenja.
	Bedding (Posteljina)	5 kg	Program se uporablja za večje kose perila, ki so po sušenju suhi. Prilagojeno obračanje bobna preprečuje zapletanje perila.

* Program za testiranje po EN 61121

V primeru, da vaše perilo ni posušeno do željene stopnje suhosti, uporabite dodatne funkcije oziroma uporabite ustreznejši program.

4. KORAK: IZBIRA DODATNIH FUNKCIJ

☀️ Funkcijo vklopite/izklopite s pritiskom na želeno pozicijo (pred pritiskom na tipko (3) START/PAVZA).

Nastavitve spremenite s pritiskom na izbrano funkcijo (pred pritiskom na tipko (3) START/PAVZA). Funkcije, ki jih je pri izbranem sušilnem programu mogoče spreminjati, so delno osvetljene. Nekaterih nastavitvev na določenih programih ni možno izbrati, na kar vas opozori neosvetljena nastavitvev in utripajoča lučka ob pritisku (glejte TABELO FUNKCIJ).

Opisi presvetlitev funkcij, pri izbranem sušilnem programu:

- **Osvetljene** (Osnovna/prednastavljena nastavitvev);
- **Delno osvetljene** (Funkcije, ki jih je mogoče spreminjati) in
- **Neosvetljene** (Funkcije, ki jih ni mogoče izbrati).

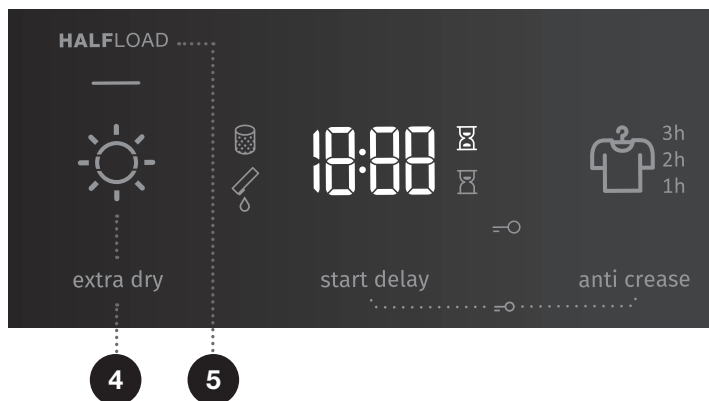

4

EXTRA DRY (STOPNJA SUHOSTI) ☀️

S pritiskom na pozicijo **EXTRA DRY** (STOPNJA SUHOSTI) se spreminja večja končna stopnja suhosti perila in čas sušenja. Izberete jo lahko pred začetkom sušenja. Po koncu programa, se funkcija ne shrani.

5

HALFLOAD (POLOVIČNA POLNITEV)

S pritiskom na pozicijo **HALFLOAD** (POLOVIČNA POLNITEV) lahko izberete med normalno in polovično polnitvijo, kar vpliva na prikazan čas sušenja perila.

START DELAY (ZAKASNITEV VKLOPA)

Željeni čas pričetka sušenja lahko nastavite vnaprej, kar vam zagotavlja še večjo prilagodljivost.

S pritiskanjem na pozicijo (8) **START DELAY (ZAKASNITEV VKLOPA)** lahko izberete od 0 ur do 6 ur po 30 minut in od 6 ur do 24 ur po 1 uro (8a) zakasnitve vklopa. Po pritisku tipke (3) **START/PAVZA** je prikazan izbran čas. Po tem času se avtomatsko prične program sušenja.

Za prekinitev zakasnitve vklopa pritisnite na pozicijo (8) **START DELAY (ZAKASNITEV VKLOPA)** in držite 3 sekunde.

Če je prišlo do izpada električne energije pred iztekom časa zakasnitve vklopa, morate za nadaljevanje pritisniti tipko (3) **START/PAVZA**.

Simbol ☒ (8b) je osvetljen, ko teče (se odšteva) **ČAS SUŠENJA**.

Simbol ☒ (8c) je osvetljen, ko je izbrana funkcija (8) **START DELAY (ZAKASNITEV VKLOPA)**.

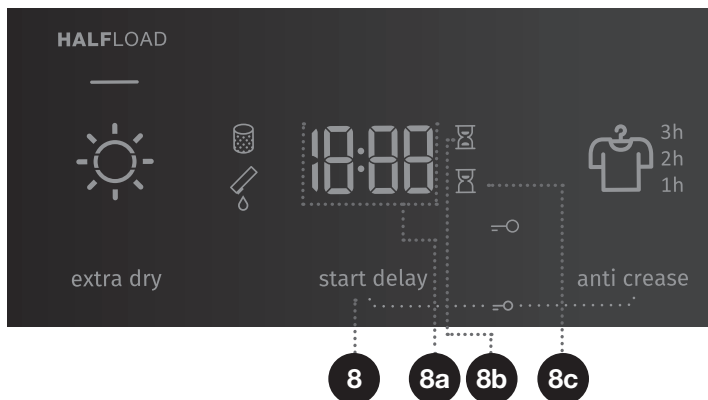

10

ANTI CREASE (PROTI MEČKANJU)

Če perila ne vzamete iz sušilnega stroja takoj po končanem sušenju, priporočamo uporabo funkcije (10) **ANTI CREASE (PROTI MEČKANJU)**, ki jo je potrebno izbrati pred začetkom sušenja.

S pritiskanjem na pozicijo (10) **ANTI CREASE (PROTI MEČKANJU)** lahko izberete med 1h, 2h in 3h (10a) ali funkcijo izključite. Ko po končanem sušenju odprete vrata sušilnega stroja, se funkcija avtomatsko prekine.

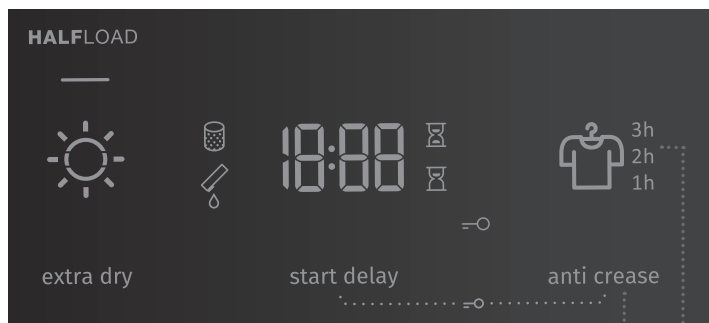
**10****10a**



OTROŠKA ZAŠČITA

Vklopite oziroma izklopite jo z istočasnim pritiskom na poziciji (8) **START DELAY** (ZAKASNITEV VKLOPA) in (10) **ANTI CREASE** (PROTI MEČKANJU) za najmanj 3 sekunde, da se prižge oziroma ugasne simbol =○ (9).



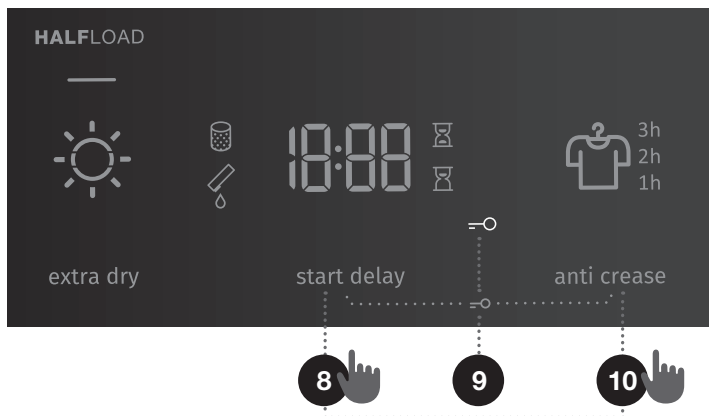







Če je otroška zaščita vklopljena, ne morete spremeniti programa ali dodatnih funkcij. Aktivna ostane tudi po izklopu sušilnega stroja, zato jo morate izklopiti pred izbiro novega programa. Izklopiti jo je možno tudi med samim sušenjem.



☼ Nekaterih funkcij na določenih programih ni možno izbrati, na kar vas opozori zvočni signal in utripajoča lučka (glejte TABELO DODATNIH FUNKCIJ).

☼ Po izklopu sušilnega stroja se vse dodatne nastavitve vrnejo na osnovne nastavitve, razen nastavitve zvočnega signala, proti mečkanju in otroške zaščite.

TABELA DODATNIH FUNKCIJ

Programi	HALFLOAD (POLOVIČNA POLNITEV)	EXTRA DRY (STOPNJA SUHOSTI)	START DELAY (ZAKASNITEV VKLOPA)	ANTI CREASE (PROTI MEČKANJU)
Cotton (Bombaž)				
 Storage (Za v omaro)	•	•	•	•
 Standard* □	•	•	•	•
 Iron (Vlažno za likanje)	•	•	•	•
Mix (Mešano perilo/Sintetika)				
 Storage		•	•	•
 Iron		•	•	•
 Wool (Volna)				
 Sensitive (Občutljivo)		•	•	•
 Shirts (Srajce)		•	•	•
 Down wear (Perje/Puh)		•	•	•
 Ion refresh (Osvežitev z ioni)				
Time (Časovno sušenje)				
90'				•
60'				•
30'				•
 Bedding (Posteljina)	•	•	•	•

- Možnost uporabe dodatnih funkcij

V primeru, da vaše perilo ni posušeno do željene stopnje suhosti, uporabite dodatne funkcije oziroma uporabite ustrežnejši program.

5. KORAK: ZAGON SUŠILNEGA PROGRAMA

Pritisnite na tipko (3) **START/PAVZA**.

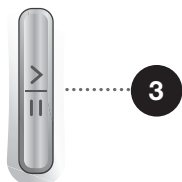

6. KORAK: KONEC SUŠILNEGA PROGRAMA

Na koncu sušilnega programa se na prikazovalniku izpiše »End« »(Konec)« **End**, prižgeta se rdeči opozorilni lučki, utripa lučka na tipki (3) **START/PAVZA** in lučka za izbran prikaz časa **ANTI CREASE** (PROTI MEČKANJU) (10a), če je ta vključen oziroma izbran.

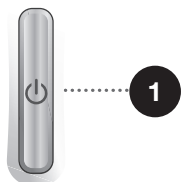

1. Odprite vrata sušilnega stroja.
2. Očistite filtre (glejte poglavje »ČIŠČENJE« ...).
3. Vzemite perilo iz bobna.
4. Zaprite vrata!
5. Izklopite sušilni stroj (pritisnite na tipko (1) **VKLOP/IZKLOP**).
6. Izpraznite posodo kondenzata.
7. Izvlecite priključno vrvico iz vtičnice.

☞ Po končanem programu perilo takoj vzemite iz bobna, da preprečite ponovno zmečkanje perila.

PREKINITVE IN SPREMINJANJE PROGRAMA

PREKINITVE

Prekinitev programa

S tipko (3) START/PAVZA program prekinete/nadaljujete.

Če želite ustaviti in preklicati program, pritisnite na tipko (3) START/PAVZA in jo držite 3 sekunde. Izbrani program se bo ustavil, sušilni stroj se bo začel ohlajevati. Čas hlajenja je odvisen od izbranega programa. Po tem postopku lahko ponovno nastavite program sušenja.

Odprta vrata

Če med sušenjem odprete vrata sušilnega stroja, se sušenje prekine.

Ko zaprete vrata in pritisnete tipko (3) START/PAVZA, se sušenje nadaljuje tam, kjer je bilo prekinjeno.

 **Pri sušenju se vrata sušilnega stroja segrejejo. Pazite, da se ne opečete, ko odprete vrata sušilnega stroja.**

Polna posoda za kondenzirano vodo

Ko je posoda za kondenzirano vodo polna, se program sušenja prekine (sveti simbol  (7)). Izpraznite posodo kondenzata (glejte poglavje »ČIŠČENJE IN VZDRŽEVANJE/Praznjenje posode za kondenzirano vodo«).

S pritiskom na tipko (3) START/PAVZA, se sušenje nadaljuje tam, kjer je bilo prekinjeno.

Izpad napajanja električne energije

Pri ponovni vzpostavitvi napajanja električne energije, utripa lučka na tipki (3) START/PAVZA. Za nadaljevanje sušenja pritisnite tipko (3) START/PAVZA.

SPREMINJANJE PROGRAMA/FUNKCIJ

Izklopite sušilni stroj s pritiskom na tipko (1) VKLOP/IZKLOP, ga ponovno vklopite s pritiskom na tipko (1) VKLOP/IZKLOP in zavrtite gumb (2) za izbiro programa na zelen program oziroma izberite dodatne funkcije.

Izberite drug program/funkcijo in ponovno pritisnite tipko (3) START/PAVZA.

DODAJANJE PERILA PO PRIČETKU PROGRAMA

Odprite vrata sušilnega stroja ali pritisnite tipko (3) **START/PAVZA**. Vstavite perilo in pritisnite na tipko (3) **START/PAVZA**.

 **Pri vstavljanju perila pazite, da se ne opečete, ko odprete vrata sušilnega stroja.**

Čas sušenja se lahko podaljša.

SHRANJEVANJE OSEBNIH NASTAVITEV

Prvotne nastavitve lahko spremenite.

Ko izberete program in dodatne funkcije, lahko takšno kombinacijo shranite s 5 sekundnim pritiskom na tipko (3) **START/PAVZA**. Potrditev izbire označuje lučka na tipki (3) **START/PAVZA** in zvočni signal. Na prikazovalniku se bo kratko pokazala oznaka **S C** (settings changed).

S pritiskom na tipko (3) **START/PAVZA** pričnete s sušenjem.

Spremenjena kombinacija se bo pokazala vedno, ko boste vklopili sušilni stroj.

Spremembo shranjene kombinacije izvedete z enakim postopkom.

MENI OSEBNIH NASTAVITEV

Vklopite sušilni stroj s pritiskom na tipko (1) **VKLOP/IZKLOP**. Da vstopite v Meni osebnih nastavitev istočasno pritisnite na poziciji (4) **EXTRA DRY (STOPNJA SUHOSTI)** in (8) **START DELAY (ZAKASNITEV VKLOPA)** za 3 sekunde. Na prikazovalniku se osvetlijo simboli (8c) **ZAKASNITEV VKLOPA**, (8b) **ČAS SUŠENJA**, (6) **FILTER** in (7) **POSODA ZA KONZENZIRANO VODO**. Na prikazovalniku se izpiše številka 1, ki prikazuje funkcijo nastavitve. Z vrtenjem gumba (2) za izbiro programa v levo ali desno lahko izberete, katero funkcijo boste spreminjali.

S pritiskom na pozicijo (8) **START DELAY (ZAKASNITEV VKLOPA)** potrdite zelene funkcije in nastavitve le-teh. S pritiskom na pozicijo (4) **EXTRA DRY (STOPNJA SUHOSTI)** pa se vrnete en korak nazaj. V kolikor v 20 sekundah ne izberete željenih nastavitev, se program samodejno vrne v osnovni meni.

Številka 1 pomeni nastavev **Zvoka**. Zvok ima štiri možne stopnje (število 0 pomeni izklopljen zvok, število 1 pomeni aktiviranje zvoka tipke, število 2 pomeni nižja jakost zvoka in število 3 višja jakost zvoka). Nastavev zvoka izberete z vrtenjem gumba (2) za izbiro programa v levo ali desno in izberete jakost zvoka. Pri zvoku najnižja stopnja pomeni izklop zvoka.

Številka 2 pomeni ponastavev **Osebnih nastavitev programov** na tovarniške nastavitve.

ČIŠČENJE IN VZDRŽEVANJE

⚠ Pred čiščenjem obvezno izklopite sušilni stroj in izvlecite priključno vrstico sušilnega stroja iz vtičnice.

Sušilni stroj ima **filtrni sistem**, sestavljen iz več filtrov, ki preprečujejo, da bi nečistoče prišle v sistem toplotnega izmenjevalca.

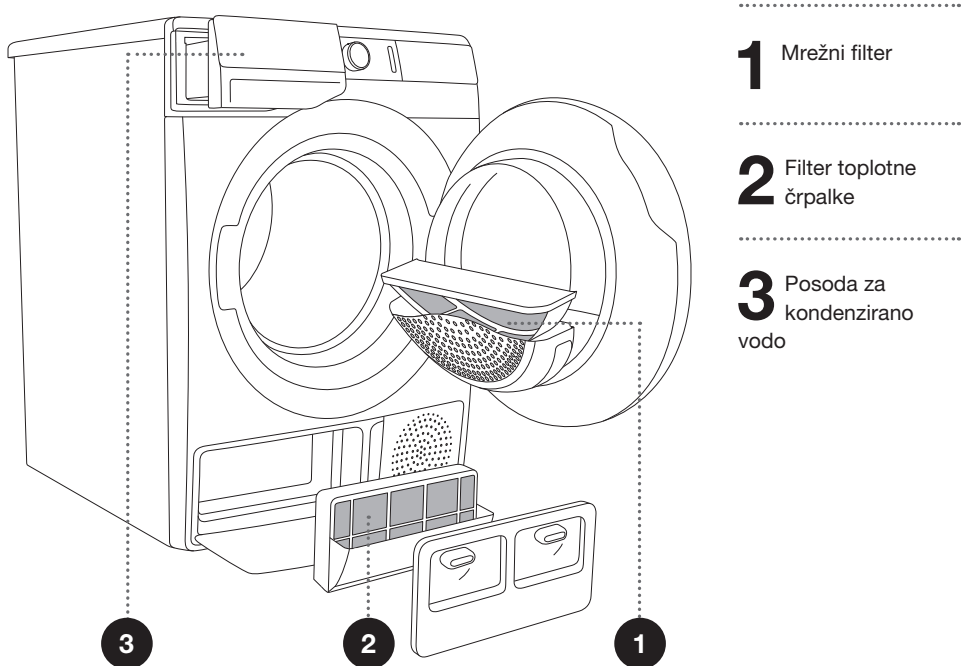

☀ Sušilni stroj ne sme nikoli delovati brez filtrov ali s poškodovanimi filtri, saj bi prekomerna količina nakopičenih ostankov vlaken tkanin povzročila okvaro ali nepravilno delovanje sušilnega stroja.

ČIŠČENJE MREŽNEGA FILTRA V VRATIH

☼ Mrežni filter očistite po vsakem sušenju.

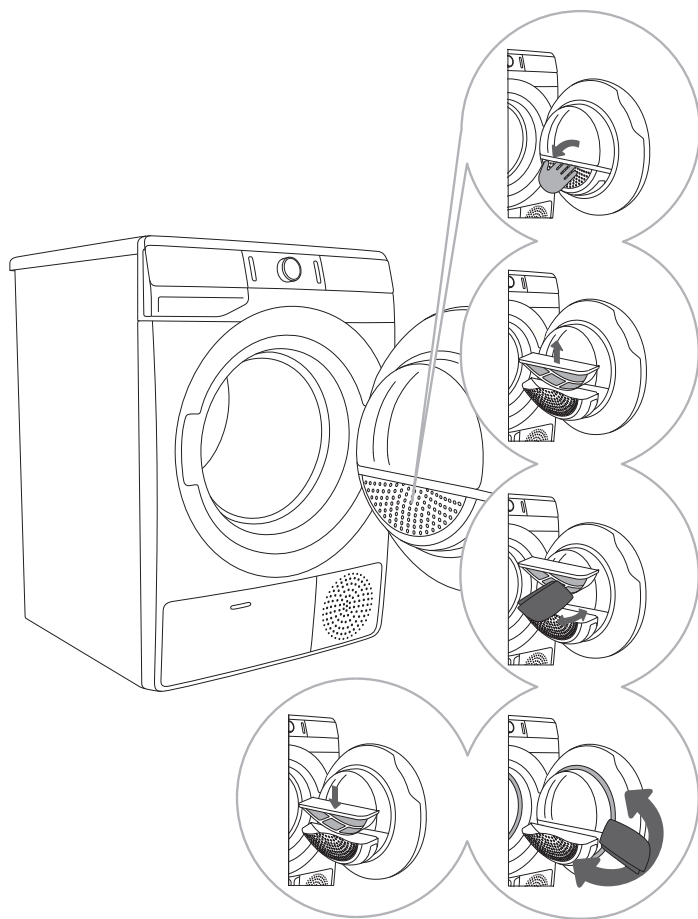

1 Odprite ohišje filtra.

2 Izvlecite mrežni filter.

3 Z roko ali krpo povlecite po filtru, da odstranite oblogo iz vlaken in nitk.

4 Po potrebi očistite tudi ohišje filtra in tesnilo vrat.

5 Vstavite mrežni filter in zaprite ohišje filtra.

☼ Pri zapiranju pokrova filtra pazite, da si ne »priškrnete« prstov.

ČIŠČENJE FILTRA TOPLOTNE ČRPALKE

☼ Pri čiščenju lahko izteče nekaj vode, zato je dobro, da prej na tla pogrnete vpojno krpo.

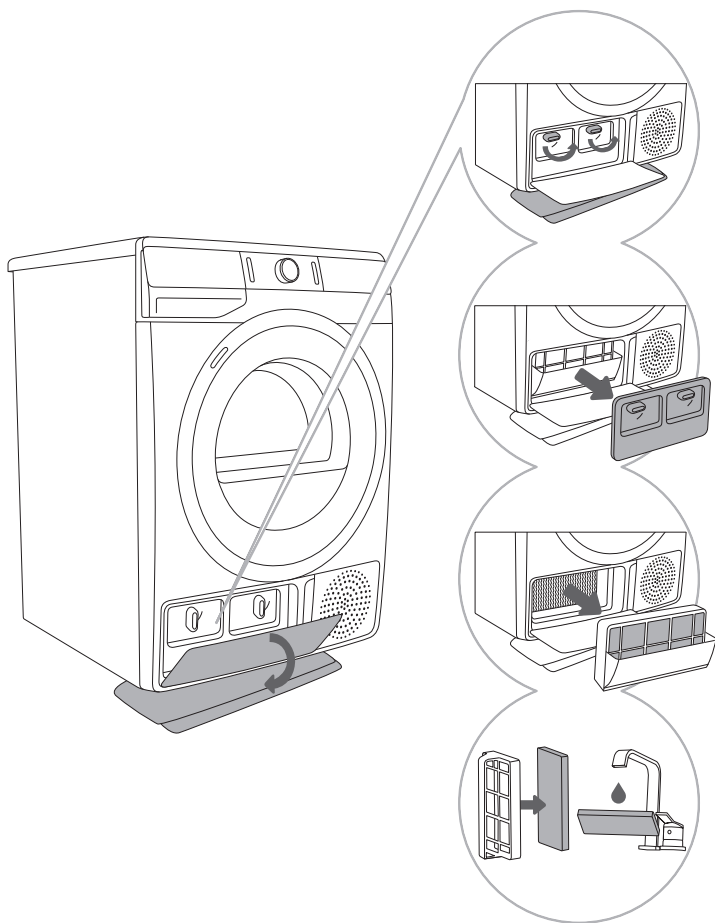

1 Odprite zunanji pokrov. Primite za ročici na notranjem pokrovu in ju obrnite navzgor. Snemite notranji pokrov.

2 S pomočjo ročaja izvlecite penast filter toplotne črpalke.

3 Penast del filtra potisnite iz ohišja. Z mehko vlažno krpo očistite ohišje filtra toplotne črpalke.

4 Penast filter operite pod tekočo vodo in ga posušite, preden ga vstavite nazaj v ohišje filtra.

☼ Penast filter toplotne črpalke vstavite v ohišje in zaprite zunanji pokrov (potisnite ga navzgor k stroju, da se zaskoči).

☼ Filter toplotne črpalke mora biti pravilno vstavljen v ležišče, sicer lahko pride do zamašitve oziroma poškodbe toplotnega izmenjevalca, ki se nahaja v notranjosti sušilnega stroja.

☼ Penast filter očistite najmanj po vsakem 5 sušenju.

ČIŠČENJE TOPLOTNEGA IZMENJEVALCA

⚠ Ne dotikajte se notranjih kovinskih delov toplotnega izmenjevalca z golimi rokami. Nevarnost poškodb na ostrih delih. Ko čistite toplotni izmenjevalec uporabljajte primerne zaščitne rokavice.

⚠ Nepravilno čiščenje kovinskih lamel toplotnega izmenjevalca lahko trajno poškoduje sušilnik perila. Ne pritiskajte na kovinske lamele s trdimi predmeti kot je na primer plastična cev sesalnika za prah.

Prah in umazanija v lamelah toplotnega izmenjevalca se lahko očisti s sesalnikom za prah in nastavkom z mehko sesalno krtačo.

Dostop do toplotnega izmenjevalca je mogoč, ko je izgrajen filter toplotne črpalke, kot je opisano v poglavju »čiščenje filtra toplotne črpalke«.

Brez pritiskanja nežno pomikajte sesalno krtačo samo v smeri lamel od zgoraj navzdol. Prevelik pritisk lahko poškoduje ali upogne kovinske lamele toplotnega izmenjevalca.

🕒 Priporočamo, da toplotni izmenjevalec očistite vsaj vsakih dvanajst mesecev.

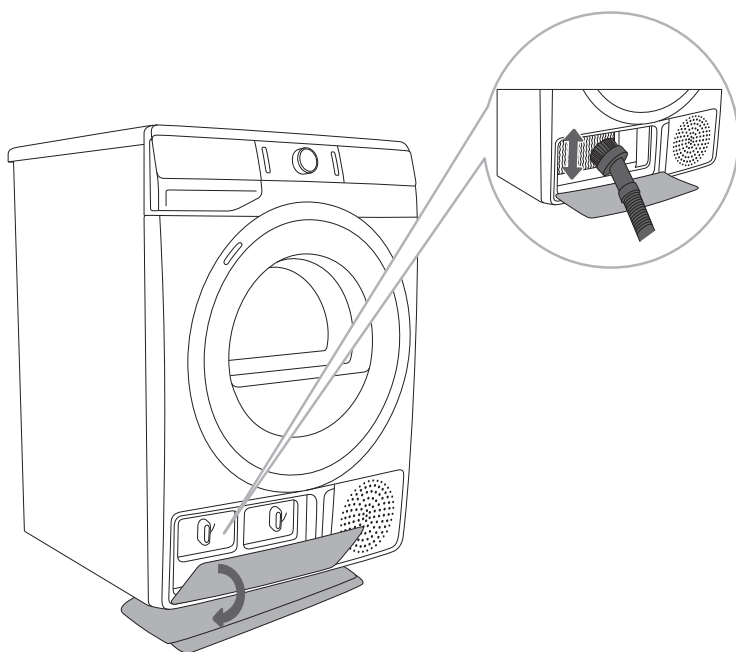

PRAZNJENJE POSODE ZA KONDENZIRANO VODO

☼ Po vsakem sušenju izpraznite posodo za kondenzirano vodo.

V primeru, da je posoda za kondenzirano vodo polna, se program sušenja samodejno prekine. Na prikazovalniku zasveti simbol ☼ (7), da je posoda za kondenzirano vodo potrebno izprazniti.

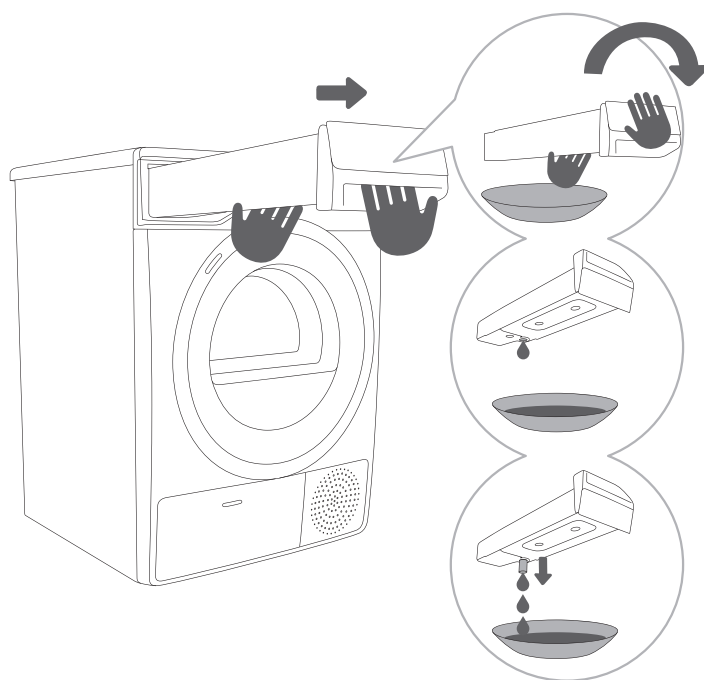

1 Posodo za kondenzirano vodo izvlecite iz sušilnega stroja (z obema rokama kot prikazuje slika) in jo obrnite nad umivalnikom ali posodo.

2,3 Vodo izlijte iz posode za kondenzirano vodo. Pri odprtini izvlecite tulec za lažje izlitje vode. Posodo ponovno vstavite v sušilni stroj.

☼ Voda iz posode za kondenzirano vodo ni pitna. Dobro prefiltrirana se lahko uporablja za likanje.

⚠ Nikoli ne dodajajte kemičnih sredstev ali parfumiranih dišav v posodo za kondenzirano vodo.

Posode za kondenzirano vodo ni potrebno prazniti, če ste odvodno cev speljali v odtok (glejte poglavje »POSTAVITEV IN PRILKLJUČITEV/Odvod kondenzirane vode«).

ČIŠČENJE SUŠILNEGA STROJA

⚠ Sušilni stroj pred čiščenjem vedno izključite iz električnega omrežja.

Zunanost sušilnega stroja očistite z mehko vlažno bombažno krpo.

⚠ Ne uporabljajte topil ali sredstev za čiščenje, ki lahko poškodujejo sušilni stroj (upoštevajte priporočila in opozorila proizvajalcev čistilnih sredstev).

Vse dele sušilnega stroja obrišite z mehko krpo do suhega.

💧 Sušilnega stroja ne čistite s curkom vode!

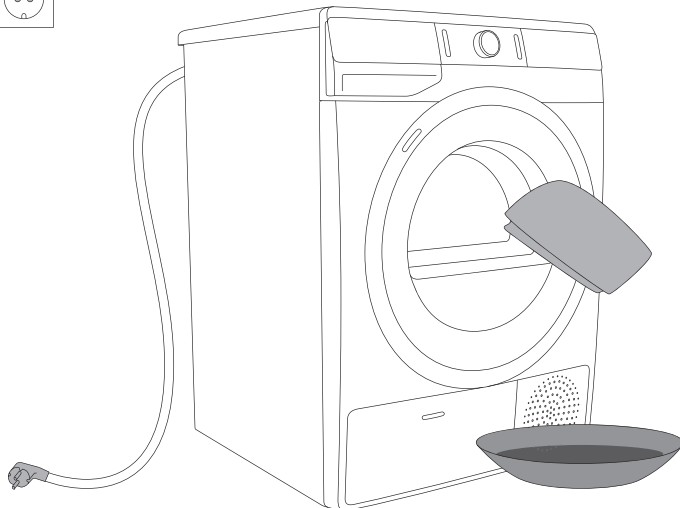

REŠEVANJE TEŽAV

KAJ STORITI ...?

Zaradi motenj iz okolice (npr. električne napeljave), lahko pride do javljanja različnih napak (glejte TABELO MOTENJ/NAPAK). V tem primeru:

- Izklopite sušilni stroj, počakajte vsaj 1 minuto.
- Vključite sušilni stroj in ponovite program sušenja.
- Večino motenj v delovanju lahko odpravite sami (glejte TABELO MOTENJ/NAPAK).
- V kolikor se napaka ponovi, pokličite pooblaščen servisno enoto.
- Popravila lahko opravi le strokovno usposobljena oseba.
- Odprava okvare oziroma reklamacije, ki je nastala zaradi nepravilne priključitve ali uporabe sušilnega stroja, ni predmet garancije. Stroške popravila krije uporabnik sam.





 Garancija ne zajema napak, ki so posledica motenj iz okolice (udar strele, električne napeljave, naravne nesreče, ...).



TABELA MOTENJ IN NAPAK

Motnja/Napaka	Vzrok	Kaj storiti?
Sušilni stroj se ne zažene.	<ul style="list-style-type: none"> Glavno stikalo ni vključeno. 	<ul style="list-style-type: none"> Preverite ali je vklopljeno glavno stikalo.
	<ul style="list-style-type: none"> Ni napetosti v vtičnici. 	<ul style="list-style-type: none"> Preverite varovalko. Preverite če je vtičač priključne vrvice pravilno v vtičnici.
V vtičnici je napetost, boben se ne vrtil... sušilni stroj ne dela.	<ul style="list-style-type: none"> Odrpta vrata. 	<ul style="list-style-type: none"> Preverite ali so vrata pravilno zaprta.
	<ul style="list-style-type: none"> Posoda za kondenzirano vodo je polna. 	<ul style="list-style-type: none"> Izpraznite posodo za kondenzirano vodo (glejte poglavje »ČIŠČENJE IN VZDRŽEVANJE/Praznjenje posode za kondenzirano vodo«).
	<ul style="list-style-type: none"> Morda je bila izbrana možnost START DELAY (ZAKASNITEV VKLOPA). Zagon programa ni izveden v skladu z navodili. 	<ul style="list-style-type: none"> Za preklic možnosti zakasnitve vklopa pritisnite na pozicijo (8) START DELAY (ZAKASNITEV VKLOPA) in držite 3 sekunde. Ponovno preberite navodila za uporabo.
Sušilni stroj med programom popolnoma preneha greti.	<ul style="list-style-type: none"> Mrežni filter je zamašen, zato se temperatura v sušilnem stroju poviša, kar povzroči pregretje in posledično izklop gretja. 	<ul style="list-style-type: none"> Očistite mrežni filter (glejte poglavje »ČIŠČENJE IN VZDRŽEVANJE/Čiščenje mrežnega filtra v vratih«). Počakajte, da se sušilni stroj ohladi, nato ga poskusite zagnati. Če se še vedno ne zažene, pokličite servisno službo.
Pojavi se rahel hrup udarjanja.	<ul style="list-style-type: none"> Dolgotrajna neuporaba sušilnega stroja privede do točkovne obremenitve podpornih elementov. 	<ul style="list-style-type: none"> Hrup bo samodejno ponehal.
Med sušenjem se vrata odprejo.	<ul style="list-style-type: none"> Obremenitev na vrata je prevelika (preveč perila v bobnu). 	<ul style="list-style-type: none"> Zmanjšajte količino perila.
Neenakomerno posušeno perilo.	<ul style="list-style-type: none"> Perilo različnih vrst in debelin oziroma prevelika količina perila. 	<ul style="list-style-type: none"> Preverite če ste dobro razvrstili perilo po vrsti, debelini in količini perila, glede na izbrani program (glejte TABELO PROGRAMOV).



Motnja/Napaka	Vzrok	Kaj storiti?
Neposušeno perilo oziroma sušenje traja predolgo.	• Filtri niso očiščeni.	• Očistite filtre (glejte poglavje »ČIŠČENJE IN VZDRŽEVANJE«).
	• Sušilni stroj je postavljen v zaprtem, prehladnem ali premajhnem prostoru, zaradi česar se zrak pregreje.	• Prepričajte se, da ima sušilni stroj dostop do svežega zraka; na primer, odprite vrata in/ali okna. • Preverite če je sušilni stroj v pretoplem prostoru oziroma če je sušilni stroj v prehladnem prostoru.
	• Perilo ni bilo dovolj ožeto.	• Če je perilo po končanem ciklu sušenja še vedno mokro, ponovno izberite ustrezen program sušenja (po čiščenju filtrov).
	• Suši se prevelika ali nezadostna količina perila v sušilnem stroju.	• Uporabite ustrezen program ali dodatne funkcije.
	• Perilo se navije v kepe (npr. posteljina).	• Pred sušenjem zaprite gumbe oziroma zadrge na perilu. Izberite ustrezen program (npr. program Bedding (Posteljina)). • Po končanem sušenju zrahljajte perilo in izberite dodaten program sušenja (npr. Time (Časovno sušenje)).
Okvara osvetlitve bobna	• Ni osvetlitve, ko odprete vrata sušilnega stroja	• Sušilni stroj izključite iz omrežja in pokličite pooblaščen servisno enoto.

Napake, ki se lahko prikažejo na prikazovalniku so:

Motnja/Napaka	Izpis na prikazovalniku in opis napake	Kaj storiti?
E0	Napaka upravljalne enote 	Pokličite servis.
E1	Napaka temperaturnega senzorja 	Pokličite servis.
E2	Napaka pri komunikaciji 	Pokličite servis.
E3	Napaka črpalke 	Pokličite servis.
E4	Pregrevanje sistema 	Očistite filtre. Glejte poglavje »ČIŠČENJE IN VZDRŽEVANJE« ali pokličite servis.

Motnja/Napaka	Izpis na prikazovalniku in opis napake	Kaj storiti?
E6, E7, E8	Napaka upravljalne enote   	Izključite sušilni stroj iz napajanja. Pokličite servis.

Opozorila, ki se lahko prikažejo na prikazovalniku so:

Opozorilo	Izpis na prikazovalniku in opis napake	Kaj storiti?
	Opozorilo za posodo kondenzirane vode 	Izpraznite posodo za kondenzirano vodo, pred nadaljevanjem programa (glejte poglavje »ČIŠČENJE IN VZDRŽEVANJE/ Praznjenje posode za kondenzirano vodo«).
»PF«	Opozorilo ob izpadu električne energije 	Sušenje prekinjeno zaradi izpada električne energije. Za ponovni zagon pritisnite tipko (3) START/PAVZA ali nadaljujete s programom sušenja.

Zapišite oznako napake (npr. E0, E1), sušilni stroj izklopite in pokličite najbližji pooblaščen servis (klicni center).

Zvoki

🔊 V začetni fazi sušenja oziroma pri sušenju kompresor in črpalka povzročata hrup, ki pa ne vpliva na delovanje sušilnega stroja.

Brneč zvok: zvok kompresorja; jakost zvoka je odvisna od programa in faze sušenja.

Brenčec zvok: kompresor se občasno prezračuje.

Zvok črpanja: črpalka črpa kondenzirano vodo v posodo za kondenzirano vodo.

Zvok klicanja: pričetek avtomatskega čiščenja toplotnega izmenjevalca (kompresorja).

Zvok ropota: med sušenjem, kadar perilo vsebuje trde delce (gumbe, zadrge ...).

SERVISIRANJE

Pred klicem v servisno službo

Ko se obrnete na servisno službo, morate poznati tip (1), šifro sušilnega stroja (2), oznako modela (3) in serijsko številko (4) sušilnega stroja.

Tip, šifro sušilnega stroja, oznako modela in serijsko številko najdete na napisni (tipski) ploščici na sprednji steni odprtine vrat sušilnega stroja.

⚠ V primeru okvare uporabljajte le odobrene nadomestne dele pooblaščenih proizvajalcev.

⚠ Odprava okvare oziroma reklamacije, ki je nastala zaradi nepravilne priključitve ali uporabe sušilnega stroja, ni predmet garancije. Stroške popravila krije uporabnik sam.

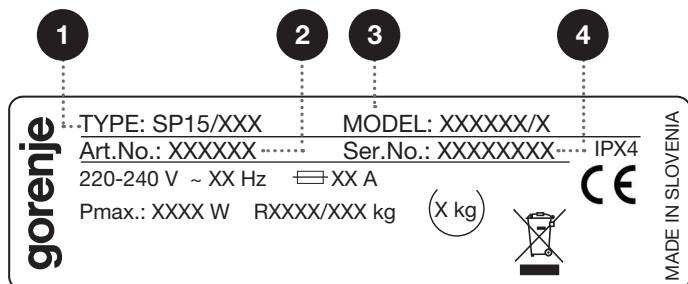
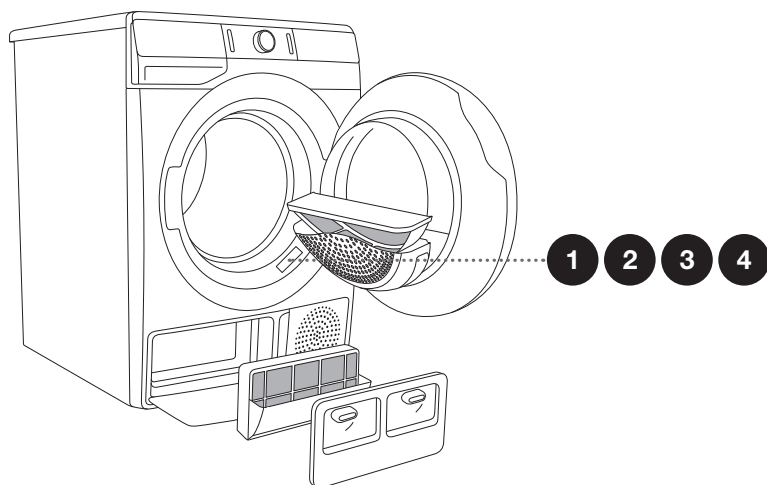

Dodatno opremo in pripomočke za vzdrževanje, si lahko ogledate na naši spletni strani: www.gorenje.com

NASVETI ZA SUŠENJE IN VARČNO UPORABO SUŠILNEGA STROJA

Sušenje je najbolj varčno, če naenkrat sušite priporočeno količino perila (glejte TABELO PROGRAMOV).

Odsvetujemo sušenje perila iz posebno občutljivih tkanin, ki lahko spremenijo obliko.

Mehčalno sredstvo pri pranju ni potrebno, ker je perilo po sušenju v sušilnem stroju mehko in voljno. Čas sušenja bo krajši in poraba električne energije nižja, če boste perilo pred sušenjem dobro oželi. Z ustrezno izbranim programom sušenja se izognete presušenju perila in s tem težavnemu likanju in krčenju tkanin.

Z rednim čiščenjem filtrov boste zagotovili optimalen čas sušenja in minimalno porabo energije.

Pri sušenju manjše količine perila ali posameznih kosov, senzor morda ne bo zaznal dejanske vlage v perilu. Zato priporočamo, da pri sušenju manjše količine perila ali posameznih kosov, uporabljate programe za bolj suho perilo, ali pa izberete časovni program sušenja.

ODSTRANITEV

Za **embaliranje** izdelkov uporabljamo okolju prijazne materiale, ki jih je možno brez nevarnosti za okolje ponovno predelati (reciklirati), deponirati ali uničiti. V ta namen so embalažni materiali tudi ustrezno označeni.



Simbol na izdelku ali njegovi embalaži označuje, da z izdelkom ni dovoljeno ravnati kot z običajnimi gospodinjskimi odpadki. Izdelek odpeljite na ustrezno zbirno mesto za predelavo električne in elektronske opreme.

Pri **odstranitvi** odsluženega sušilnega stroja poskrbite za odstranitev priključne vrvice in uničenje stikala vrat, da se vrata ne morejo zapreti (varnost za otroke).

S pravilnim načinom **odstranjevanja** izdelka boste pomagali preprečiti morebitne negativne posledice in vplive na okolje in zdravje ljudi, ki bi se lahko pojavile v primeru nepravilnega odstranjevanja izdelka. Za podrobnejše informacije o odstranjevanju in predelavi izdelka se obrnite na pristojen mestni organ za odstranjevanje odpadkov, komunalno službo ali na trgovino, v kateri ste izdelek kupili.

TABELA PORABNIH VREDNOSTI

V tabeli so podane vrednosti časa sušenja in porabe električne energije, za sušenje testnega perila pri različnih vrtljajih končnega ožemanja v pralnem stroju.

SPK A	Polnitev	Ožemanje [vrt./min]	Poraba električne energije [kWh]	Čas sušenja [min]
			A+++	
Program			8 kg	
Bombaž Standard	Celotna	1000	1,42	175
	Delna	1400	0,89	112
	Majhna	1000	0,83	107
	Majhna	1400	0,72	97
Bombaž vlažno za likanje	Celotna	1000	1,12	140
	Delna	1400	0,65	86
	Majhna	1400	0,52	70
Mešano perilo/Sintetika (*Iron)	Delna	1000	0,47	60

izmerjeno po standardu EN 61121

Standardni programi za Bombaž v skladu s trenutno veljavno uredbo EU 392/2012

Program	Količina perila max./polovična [kg]	Trajanje programa [min]	Poraba električne energije [kWh]
			A+++
Bombaž standard ☐	8/4	175/107	1,42/0,83

Program Bombaž Standard ☐, je namenjen za sušenje normalno mokrega bombažnega perila in je glede na skupno porabo energije najbolj učinkovit program za sušenje bombažnega perila.

Zaradi odstopanj v vrsti in količini perila, nihanju električnega toka ter temperaturi in vlagi okolice, se lahko izmerjene vrednosti pri končnem uporabniku razlikujejo od navedenih.

STANJE NIZKE PRIPRAVLJENOSTI

V kolikor po vklopu sušilnega stroja ne zaženete nobenega programa oziroma ne naredite ničesar, se bo zaradi varčevanja z energijo prikazovalnik po 5 minutah ugasnil. Lučka na tipki (3) START/PAVZA bo utripala.

Prikazovalnik se bo ponovno aktiviral, če boste zavrteli gumb za izbiro programov ali pritisnili na tipko (1) VKLOP/IZKLOP ali odprli vrata sušilnega stroja. V kolikor po končanem programu ne naredite ničesar se bo prikazovalnik prav tako po 5 minutah ugasnil. Lučka na tipki (3) START/PAVZA bo utripala.

P_o = ponderirana moč v stanju izklopa [W]	< 0,5
P_l = ponderirana moč v stanju pripravljenosti [W]	< 0,5
T_l = čas v stanju pripravljenosti [min]	5,00

⚡ Zaradi nizke omrežne napetosti in različne polnitve perila, se lahko čas sušenja spreminja, kar se sproti korigira na prikazovalniku.

Pridružujemo si pravico do morebitnih sprememb in napak v navodilu za uporabo.



ENERG
енергия · ενεργεια



XXXXXX



ENERGIA · ЕНЕРГИЯ · ΕΝΕΡΓΕΙΑ
ENERGIJA · ENERGY · ENERGIE
ENERGI

XXX
kWh/annum



XXX
min/cycle*

X
kg

XX
dB

XXXXXXXX

*цикъл · cyklus · portion · zklus
πρόγραμμα · ciclo · tsükkel
ohjelma · ciklus · ciklas · cikls
čiklu · cyclus · cykl · ciclu
program · torkomgång

392/2012

PODATKOVNA KARTICA IZDELKA po ES uredbi št. 392/2012

Legenda

A	Modelna oznaka	XXXXXX
B	Kondenzacijski sušilni stroj Odzračevalni sušilni stroj	YES=DA; NO=NE YES=DA; NO=NE
C	Avtomatski gospodinjski sušilni stroj	YES=DA; NO=NE
D	»Znak za okolje« uredba ES 66/2010	YES=DA; NO=NE
E	Poraba energije za standardni program bombaž pri polni obremenitvi (E_{dry}) [kWh]	X,XX
F	Poraba energije za standardni program bombaž pri delni obremenitvi ($E_{dry/2}$) [kWh]	X,XX
G	Poraba energije v izključenem stanju (P_o) [W]	X,XX
H	Poraba energije v stanju pripravljenosti (P) [W]	X,XX
I	Čas trajanja stanja pripravljenosti [min]	XX
J	Standardni program za bombaž, ki se uporablja pri polni in delni obremenitvi je standardni sušilni program, na katerega se nanašajo informacije na energijski nalepki in podatkovni kartici. Program Cotton Standard (Bombaž Standard) \square , je namenjen za sušenje normalno mokrega bombažnega perila in je glede na skupno porabo energije najučinkovitejši program za sušenje bombažnega perila.	
K	Ponderiran programski čas (T_p) standardnega programa za bombaž pri polni in delni obremenitvi [min]	XX
L	Programski čas standardnega programa za bombaž pri polni obremenitvi (T_{dry}) in delni obremenitvi ($T_{dry/2}$) [min]	XX/XX
M	Povprečna kondenzacijska učinkovitost (C_{dry}) / ($C_{dry/2}$)	XX/XX
N	Ponderirana kondenzacijska učinkovitost (C_t)	XX
O	Vgradni aparat	YES=DA; NO=NE

Na podlagi 160 standardnih ciklov sušenja na programu Cotton Standard (Bombaž Standard) \square s polno in polovično obremenitvijo v skladu z EN61121.

Dejanska poraba energije je odvisna od načina uporabe stroja.

Na lestvici od D (najmanj učinkovito) do A+++ (najbolj učinkovito).

SP15 L1 ADVANCED
HP ND A+++



679830

sl (09-21)