

RO

INSTRUCȚIUNI DETALIAȚE PENTRU UTILIZAREA USCĂTORULUI

gorenje

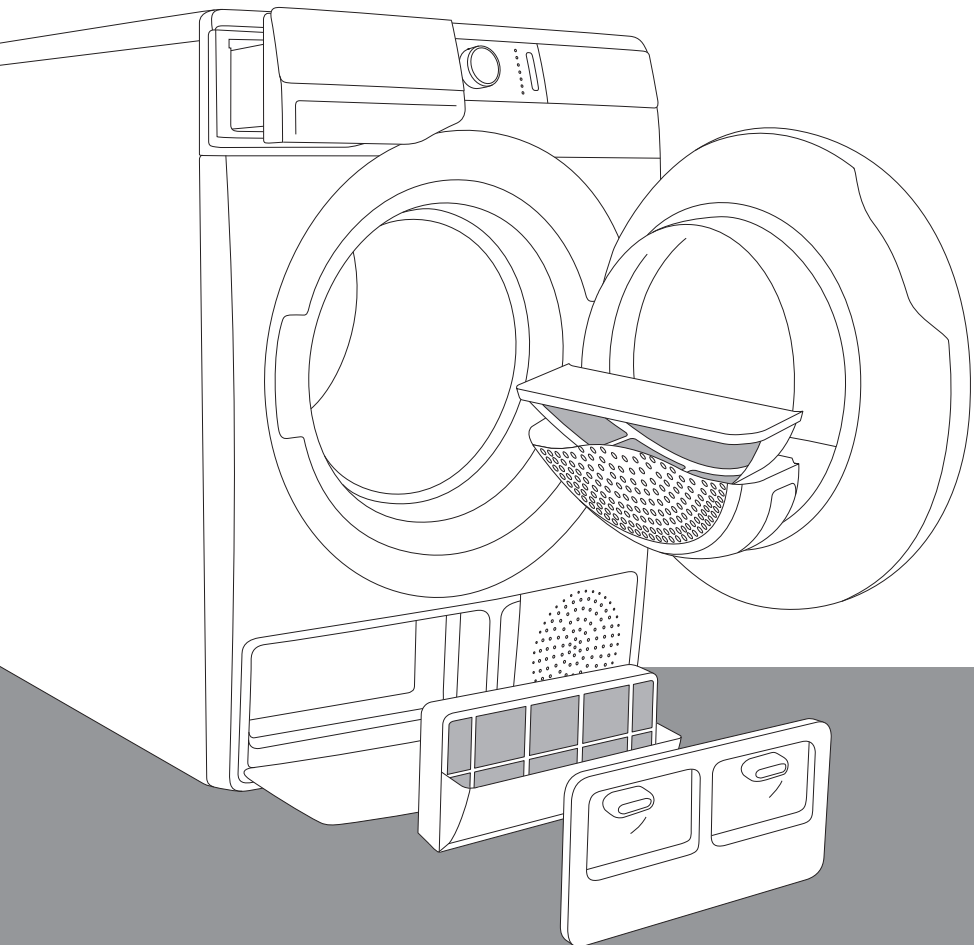

www.gorenje.com

Viața este complicată în zilele noastre. Să simplificăm măcar îngrijirea rufelor! Noul uscător **WaveActive** folosește o tehnologie inovativă și cele mai noi progrese în îngrijirea rufelor pentru a vă ajuta să simplificați sarcinile dvs. casnice zilnice. Tehnologia **WaveActive** oferă cea mai blândă îngrijire pentru orice îmbrăcăminte, cu șifonare minimă, în timp ce tehnologia **IonTech** vă va lăsa rufele chiar mai moi și mai puțin șifonate, fără mirosuri neplăcute și bacterii. Mai mult decât atât, noul dvs. uscător este și prietenos cu mediul, deoarece folosește puterea într-un mod cât mai economic posibil.

Acest uscător este conceput doar pentru uz casnic. Vă rugăm să nu-l utilizați pentru a usca haine care nu sunt adecvate pentru uscarea la mașină.

Următoarele simboluri sunt folosite pe tot parcursul manualului și au următoarele sensuri:



Informație, aviz, sfat, sau recomandare



Avertisment – pericol general



Avertisment – pericol de șoc electric



Avertisment – pericol de suprafață fierbinte



Avertisment – pericol de incendii



Este important să citiți instrucțiunile cu atenție.

CUPRINS

4 MĂSURI DE SIGURANȚĂ 12 DESCRIEREA USCĂTORULUI 13 Informații tehnice 14 Unitatea de control	INTRODUCERE
16 INSTALARE ȘI CONECTARE 16 Selectarea camerei 19 Ajustarea piciorușelor uscătorului 20 Drenarea condensului 21 Conectarea la rețeaua electrică 22 Mutarea și transportul după instalare 23 Sistem cu ionizare 24 ÎNAINTE DE PRIMA UTILIZARE A APARATULUI	PREGĂTIREA USCĂTORULUI ÎNAINTE DE PRIMA UTILIZARE
25 PROCESUL DE USCARE, PAS CU PAS (1 - 6) 25 Pasul 1: Verificați etichetele de pe rufe 26 Pasul 2: Pregătirea procesului de uscare a rufelor 30 Pasul 3: Selectarea programului de uscare 33 Pasul 4: Selectarea funcțiilor suplimentare 38 Pasul 5: Începerea programului de uscare 38 Pasul 6: Încheierea programului de uscare 39 ÎNTRERUPERI ȘI MODIFICĂRI ALE PROGRAMULUI 41 ÎNȚEȚINERE ȘI CURĂȚARE 42 Curățarea filtrului plasă din ușă 43 Curățarea filtrului pompei de încălzire 44 Curățarea schimbătorului de căldură 45 Golirea recipientului pentru condens 46 Curățarea uscătorului	PROCESUL DE USCARE, PAS CU PAS CURĂȚAREA ȘI ÎNȚEȚINEREA USCĂTORULUI
47 DEPANARE 47 Ce trebuie făcut ...? 48 Tabel depanare 51 Service-ul 52 RECOMANDĂRI PENTRU USCAREA ȘI UTILIZAREA ECONOMICĂ A USCĂTORULUI 53 ELIMINARE 54 TABEL DE CONSUM STANDARD	DEPANARE DIVERSE

MĂSURI DE SIGURANȚĂ



Citiți cu atenție instrucțiunile de utilizare înainte de a folosi uscătorul.

Vă rugăm să nu utilizați uscătorul fără ca mai întâi să citiți și să înțelegeți aceste instrucțiuni de utilizare.

Aceste instrucțiuni de utilizare se furnizează împreună cu diferite tipuri sau modele de uscătoare. Prin urmare, acestea pot include descrierile unor setări sau a unor echipamente care nu sunt disponibile pentru uscătorul dvs.

Nerespectarea instrucțiunilor de utilizare sau utilizarea neadecvată a uscătorului poate duce la deteriorarea rufelor sau a aparatului, sau la rănirea utilizatorului. Păstrați manualul de instrucțiuni la îndemână, lângă uscător.

Instrucțiunile de utilizare sunt disponibile pe site-ul nostru accesând www.gorenje.com.

Uscătorul dvs. este destinat exclusiv utilizării în gospodărie. Dacă uscătorul este utilizat în scopuri profesionale, pentru obținerea de profit sau în alte scopuri decât utilizarea regulată în gospodărie, sau dacă uscătorul este utilizat de o persoană care nu este consumator, perioada de garanție este egală cu cea mai scurtă perioadă de garanție posibilă, stipulată de legislația în vigoare.

Respectați instrucțiunile pentru a instala corect uscătorul Gorenje și pentru a-l conecta la rețeaua electrică (vezi capitolul »INSTALARE ȘI CONECTARE«).

Orice reparații sau sarcini de întreținere a uscătorului trebuie realizate de specialiști instruiți. Repararea neprofesională poate duce la un accident sau la o defecțiune majoră.

Pentru a evita pericolul, un **cablu de alimentare deteriorat** poate fi înlocuit doar de către producător, de un tehnician de la un service autorizat sau de către o persoană autorizată.

După instalare, așteptați cel puțin două ore înainte de a conecta uscătorul la rețeaua electrică.

Sunt necesare cel puțin două persoane pentru a instala uscătorul deasupra mașinii de spălat.

Uscătorul nu trebuie conectat la rețeaua electrică utilizând un prelungitor.

Nu conectați uscătorul la o priză electrică destinată aparatului de ras electric sau uscătorului de păr.

Nu conectați uscătorul la rețeaua electrică utilizând un dispozitiv extern de întrerupere, cum ar fi un temporizator, sau la o rețea electrică pornită și oprită în mod regulat de către furnizorul de energie electrică.

În cazul defectării, utilizați numai piese de schimb aprobate de producători autorizați.

În caz de conectare incorectă a uscătorului, utilizare incorectă sau întreținere de către o persoană neautorizată, utilizatorul va suporta costul oricăror defecțiuni deoarece garanția nu acoperă astfel de defecțiuni.

Întotdeauna utilizați tuburile sau furtunurile furnizate împreună cu uscătorul.

Instalați uscătorul într-o cameră ventilată adecvat și cu o temperatură între 10°C și 25°C.

Așezați uscătorul pe o podea plană și solidă (din beton).

Nu așezați uscătorul în spatele ușilor care se pot încuia sau a ușilor glisante, sau a unei uși cu balamale poziționate pe partea opusă față de balamaua ușii uscătorului. Instalați uscătorul în așa fel încât să puteți deschide ușa întotdeauna cu ușurință.

Nu blocați niciodată evacuarea aerului (orificiul de evacuare).

Nu așezați uscătorul pe un covor cu fire lungi deoarece acest lucru ar putea împiedica circulația aerului.

Aerul din zona în care este amplasat uscătorul nu trebuie să conțină particule de praf. Aerul din zona în care este instalat uscătorul trebuie ventilat cu grijă pentru a preveni fluxurile inversate de gaze eliberate de aparatele cu gaz cu foc deschis (de ex. un șemineu).

Asigurați-vă că nu se acumulează fibre în jurul uscătorului.

Aparatul nu trebuie să intre în contact cu un perete sau cu o mobilă adiacentă.

După instalare, așteptați 24 de ore înainte de a utiliza uscătorul. Dacă aparatul trebuie așezat pe o parte în timpul transportului sau întreținerii, așezați-l cu partea stângă, văzută din partea frontală a aparatului, în jos.

Nu utilizați uscătorul pentru a usca rufe ce nu au fost spălate.

Rufele pătate cu ulei, acetonă, alcool, derivate din ulei, agenți de îndepărtare a petelor, terebentină, ceară și agenți de îndepărtare a cerii trebuie spălate într-o mașină de spălat cu apă fierbinte și detergent, înainte de a fi uscate în uscător.

Rufele care conțin latex, părți din cauciuc, căștile pentru baie sau duș și rufele sau cuverturile ce conțin spumă cauciucată nu se vor usca în uscător.

Balsamul de rufe sau alte produse similare trebuie folosite în conformitate cu prevederile producătorului.

 Scoateți toate obiectele precum brichete și chibrituri din buzunare.

Dacă tubul de condensare este blocat sau înfundat, uscătorul de rufe nu va funcționa (vezi capitolul »PAUZĂ ȘI SCHIMBAREA PROGRAMULUI/Rezervor condensare plin«).

Înainte de a muta uscătorul sau înainte de a îl depozita într-o cameră neîncălzită pe durata iernii, recipientul pentru condens trebuie golit.

Curățați filtrele uscătorului după fiecare ciclu de uscare.

Dacă ați îndepărtat filtrele, reintroduceți-le înainte de următorul ciclu de uscare.

Nu utilizați solvenți sau agenți de curățare care ar putea deteriora uscătorul (vă rugăm să respectați recomandările și avertismentele furnizate de producătorii agenților de curățare).

Nu adăugați niciodată substanțe chimice sau parfumuri în recipientul pentru condens (vezi capitolul »DESCRIEREA USCĂTORULUI și GOLIREA RECIPIENTULUI PENTRU CONDENS«).

După procesul de uscare, scoateți cablul de alimentare al uscătorului din priză.

Uscătorul utilizează un sistem de pompe de căldură pentru a încălzi aerul.

Sistemul constă dintr-un compresor și un schimbător de căldură. La pornirea uscătorului, funcționarea compresorului (sunetul lichidului ce se scurge) sau fluxul de agent refrigerant poate fi mai zgomotos atâta timp cât funcționează compresorul. Acesta nu reprezintă un semn de defecțiune și nu va afecta durata de utilizare a uscătorului. În timp și pe măsură ce utilizați uscătorului acest zgomot se va diminua.

Uscătorul nu este conceput pentru a fi utilizat de persoane (inclusiv copii) cu deficiențe fizice sau mentale sau de persoane lipsite de experiență și cunoștințe. Aceste persoane trebuie instruite cu privire la utilizarea uscătorului de persoana responsabilă de siguranța acestora.

Garanția nu se aplică consumabilelor, abaterilor minore de culoare, creșterii nivelului zgomotului ca o consecință a duratei de utilizare a aparatului și care nu afectează funcționalitatea acestuia și defectelor estetice ale componentelor, care nu afectează funcționalitatea sau utilizarea în siguranță a uscătorului.

SIGURANȚĂ COPII

Nu permiteți copiilor să se joace cu uscătorul.

Împiedicați intrarea copiilor și a animalelor dvs. de companie în cuva uscătorului.

Înainte de a închide ușa uscătorului și a porni programul, asigurați-vă că în cuvă nu există nimic altceva în afară de rufe (de ex. dacă un copil a intrat în cuva uscătorului și a închis ușa din interior).

Activați blocarea de siguranță pentru copii. Vezi capitolul »PASUL 4: SETAREA FUNCȚIILOR SUPLIMENTARE/Blocare de siguranță pentru copii«.

Nu lăsați copiii mai mici de trei ani să se apropie de uscătorul de rufe, dacă nu sunt sub supraveghere continuă.

Uscătorul este fabricat în conformitate cu toate standardele de siguranță relevante.

Acest uscător poate fi utilizat de copiii cu vârsta peste 8 ani și de persoane cu capacități fizice, senzoriale sau mentale reduse sau lipsite de experiență și cunoștințe, doar dacă sunt supravegheați în timpul utilizării aparatului, dacă li s-au furnizat instrucțiunile relevante cu privire la utilizarea sigură a uscătorului și dacă înțeleg riscurile utilizării necorespunzătoare. Asigurați-vă că uscătorul nu este folosit ca jucărie de către copiii. Curățarea și întreținerea uscătorului nu se pot efectua de copiii lipsiți de supraveghere.

PERICOL DE SUPRAFAȚĂ FIERBINTE

La temperaturi mari de uscare, ușa din sticlă se va încălzi. Acționați cu precauție pentru a evita arsurile. Asigurați-vă că lângă ușa din sticlă copiii nu se joacă.

Spatele uscătorului poate deveni foarte fierbinte în timpul funcționării. Așteptați ca uscătorul să se răcească complet înainte de a atinge partea din spate.

Dacă deschideți ușa uscătorului în timpul procesului de uscare, hainele pot fi foarte fierbinți și există riscul de arsuri.

Nu opriți niciodată procesul de uscare înainte de a se încheia; dacă întrerupeți ciclul, indiferent de motiv, acționați cu precauție atunci când scoateți rufele din cuvă, deoarece sunt foarte fierbinți. Scoateți imediat rufele din cuvă și întindeți-le pentru a le permite să se răcească în cel mai scurt timp posibil.

SIGURANȚĂ

⚠ Utilizați uscătorul numai pentru a usca rufe ce au fost spălate cu apă. Nu uscați rufe ce au fost spălate sau curățate cu substanțe sau agenți de curățare inflamabili (precum benzină, tricloretilenă etc.) deoarece acest lucru poate duce la o explozie.

Dacă v-ați curățat hainele cu detergenți industriali sau cu substanțe chimice, **nu le uscați** în uscător.

Uscătorul este prevăzut cu un sistem automat de oprire în caz de supraîncălzire. Dacă temperatura este prea ridicată, acest sistem va opri uscătorul.

Dacă filtrul plasă este înfundat, se poate activa sistemul automat de oprire în caz de supraîncălzire. Curățați filtrul, așteptați răcirea uscătorului și încercați sa-l porniți din nou. Dacă uscătorul tot nu pornește, contactați un tehnician calificat.

DESCRIEREA USCĂTORULUI

FAȚĂ

- 1 Recipient pentru condens
- 2 Buton pornire/oprire
- 3 Buton selectare program
- 4 Buton start/pauză
- 5 Unitatea de control
- 6 Ușă
- 7 Filtru plasă
- 8 Ventilație
- 9 Filtru pompă de încălzire
- 10 Plăcuță indicatoare a caracteristicilor tehnice

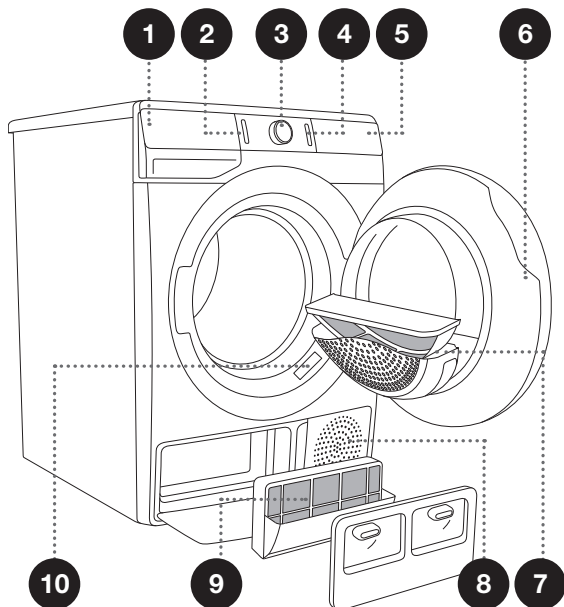

SPATE

- 1 Cablu de alimentare
- 2 Furtun evacuare condens
- 3 Picioarușe reglabile

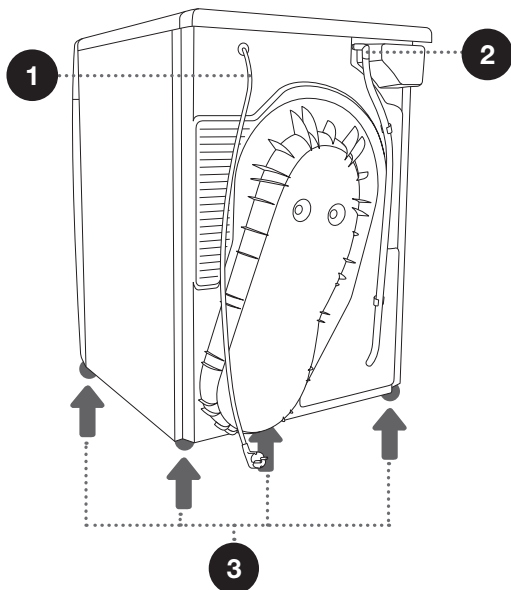

INFORMAȚII TEHNICE

(ÎN FUNCȚIE DE MODEL)

Plăcuța indicatoare a caracteristicilor tehnice cu informațiile de bază despre uscător se află pe peretele frontal al ușii uscătorului (vezi capitolul »DESCRIEREA USCĂTORULUI«).

Lățime	600 mm
Înălțime	850 mm
Adâncime uscător (a)	625 mm
Adâncime cu ușa închisă	653 mm
Adâncime cu ușa deschisă (b)	1134 mm
Greutate	XX/YY kg (în funcție de model)
Energie electrică	Vezi plăcuța indicatoare a caracteristicilor tehnice
Siguranță	Vezi plăcuța indicatoare a caracteristicilor tehnice
Putere nominală	Vezi plăcuța indicatoare a caracteristicilor tehnice
Cantitate de agent refrigerant	Vezi plăcuța indicatoare a caracteristicilor tehnice
Tip agent refrigerant	R134a
Încărcătură maximă	Vezi plăcuța indicatoare a caracteristicilor tehnice

Produsul include gaze fluorurate cu efect de seră.
Tip agent refrigerant: R134a
Cantitate de agent refrigerant: 0,34 kg
GWP (potențial de încălzire globală) total: 1430
Echivalent CO₂: 0,486 t
Închis ermetic.

Produsul include gaze fluorurate cu efect de seră.
Tip agent refrigerant: R134a
Cantitate de agent refrigerant: 0,38 kg
GWP (potențial de încălzire globală) total: 1430
Echivalent CO₂: 0,543 t
Închis ermetic.

Plăcuță indicatoare a caracteristicilor tehnice

gorenje	TYPE: SP15/XXX	MODEL: XXXXXX/X	CE	MADE IN SLOVENIA	
	Art.No.: XXXXXX	Ser.No.: XXXXXXXX			IPX4
	220-240 V ~ XX Hz	⊕ XX A			
	Pmax.: XXXX W	RXXXX/XXX kg			(X kg)
					

UNITATEA DE CONTROL

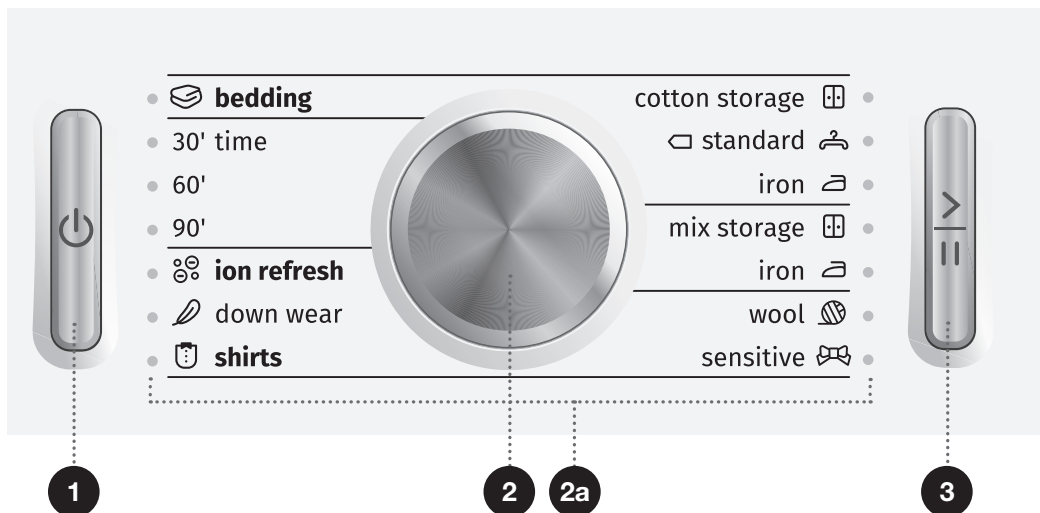

1 BUTON PORNIRE/ OPRIRE

Oprește și pornește uscătorul.

Butonul se luminează la pornire.

2 BUTON SELECTARE PROGRAM

2a Se aprinde lumina de lângă programul de uscare selectat.

3 BUTON START/PAUZĂ

Utilizați acest buton pentru a porni sau opri programul.

La pornire sau în timpul pauzei, butonul luminos va lumina intermitent; când programul este pornit și în desfășurare, acesta va rămâne aprins.

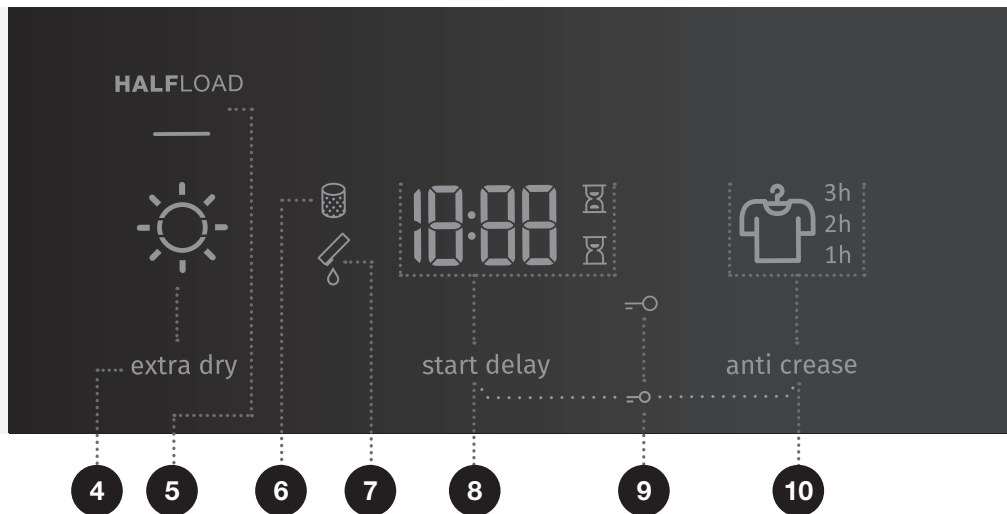

4 EXTRA DRY (NIVEL DE USCARE)

Luminarea simbolului ☀ la selectarea funcției

5 HALFLOAD (JUMĂTATE DE ÎNCĂRCĂTURĂ)

6 Luminarea simbolului CURĂȚARE FILTRU

7 Luminarea simbolului GOLIRE RECIPIENT PENTRU CONDENS

8 START DELAY (START AMÂNAT)

Opțiune de setare a startului amânat

9 Luminarea simbolului BLOCARE DE SIGURANȚĂ PENTRU COPII

Apăsați pe pozițiile 8+10 și mențineți apăsat timp de 3 secunde.

10 ANTI CREASE (ANTI ȘIFONARE)

Luminarea simbolului 👕 și timpul anti-șifonare.

INSTALARE ȘI CONECTARE

☞ Îndepărtați toate ambalajele. Când îndepărtați ambalajele, asigurați-vă că nu deteriorați uscătorul folosind un obiect ascuțit.

SELECTAREA CAMEREI

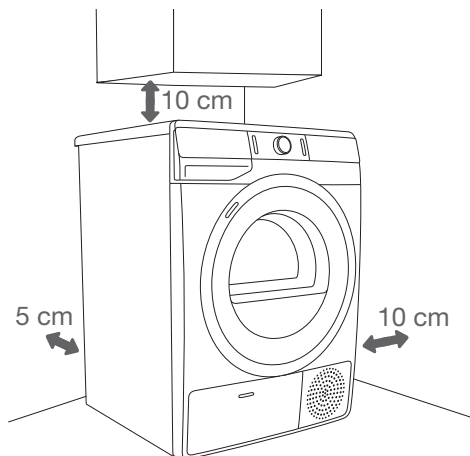

☞ Aparatul nu trebuie să intre în contact cu un perete sau cu o mobilă adiacentă. Pentru funcționarea optimă a uscătorului, vă recomandăm să respectați distanța dintre uscător și pereți, așa cum se indică în imagine. În cazul în care nu țineți cont de distanța minimă necesară, uscătorul se poate supraîncălzi.

☞ Aerisirile de pe perețele din spate și orificiul de evacuare a aerului de pe partea din față a aparatului nu trebuie obstrucționate.

Camera în care instalați uscătorul trebuie să fie bine aerisită, iar temperatura ambientală trebuie să fie între 10°C și 25°C. Funcționarea uscătorului la o temperatură ambientală mai scăzută poate duce la acumularea de condens în interiorul uscătorului. Nu instalați uscătorul într-o încăpere în care există pericolul de îngheț. Dacă apa îngheață în recipientul pentru condens sau în pompă, atunci uscătorul se poate deteriora.

Uscătorul emite căldură. Prin urmare, nu îl așezați într-o cameră foarte mică, deoarece procesul de uscare ar putea fi mai lung din cauza cantității limitate de aer ambiant.

Luminarea camerei ar trebui să fie suficientă pentru a vă permite să citiți informațiile de pe unitatea de afișare a panoului de control.

AMPLASAREA USCĂTORULUI

Dacă aveți și un uscător Gorenje de dimensiuni echivalente (aceleași), poate fi așezat peste mașina de spălat Gorenje; în acest caz, trebuie utilizate piciorușele de vidare. Ca soluție alternativă, uscătorul poate fi așezat lângă mașina de spălat (figurile 1 și 3).

Dacă mașina dvs. de spălat Gorenje este mai mică (adâncime minimă 545 mm) decât uscătorul dvs. Gorenje, atunci trebuie achiziționat suportul pentru uscător (figura 2). Este esențială utilizarea piciorușelor de vidare furnizate; acestea sunt concepute pentru a preveni alunecarea uscătorului. Echipamentele suplimentare (suportul mașinii de uscat (a) și piciorușe de vidare (b), dacă nu sunt furnizate) se pot achiziționa din unitățile de servicii.

Suprafața pe care se poziționează aparatul trebuie să fie curată și nivelată.

Mașina de spălat Gorenje pe care doriți să așezați uscătorul Gorenje trebuie să poată suporta greutatea acestuia (vezi capitolul »DESCRIEREA USCĂTORULUI/Informații tehnice«).

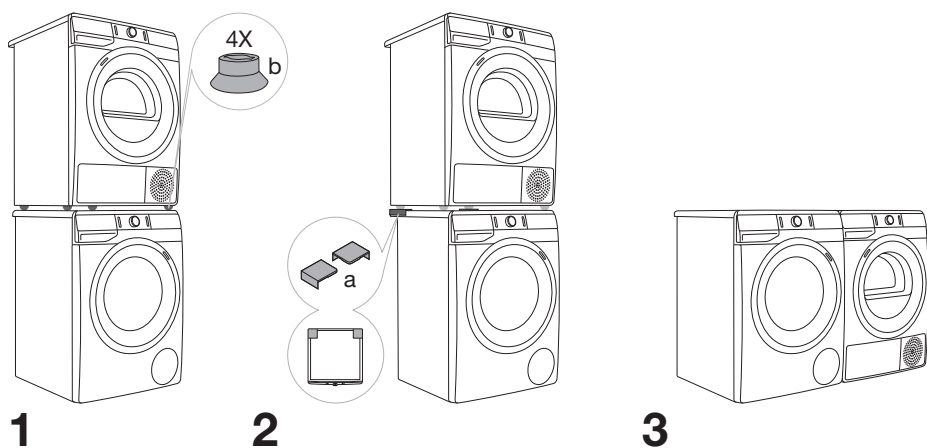

☞ Sunt necesare cel puțin două persoane pentru a instala uscătorul deasupra mașinii de spălat.

Deschiderea ușii uscătorului (vedere de ansamblu)

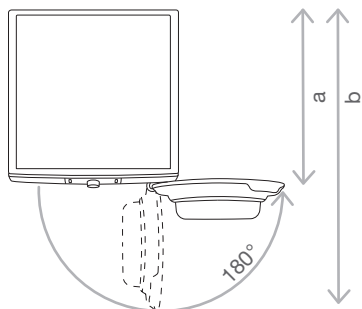

Vezi capitolul »DESCRIEREA USCĂTORULUI/ Informații tehnice«.

a = 625 mm
b = 1134 mm

⚠ Nu așezați uscătorul în spatele ușilor care se pot încuia sau a ușilor glisante, sau a unei uși cu balamale poziționate pe partea opusă față de balamaua ușii uscătorului. Instalați uscătorul în așa fel încât să puteți deschide ușa întotdeauna cu ușurință.

⚠ Nu așezați uscătorul pe un covor cu fire lungi deoarece acest lucru ar putea împiedica circulația aerului.

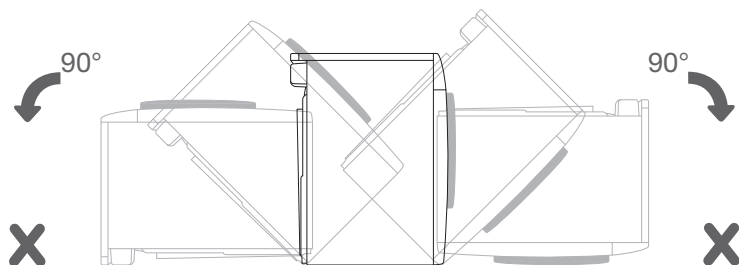
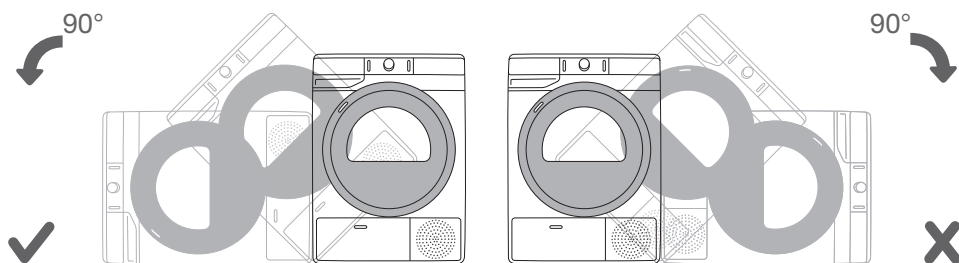

⌚ După instalare, așteptați 24 de ore înainte de a utiliza uscătorul. Dacă aparatul trebuie așezat pe o parte în timpul transportului sau întreținerii, așezați-l cu partea stângă, văzută din partea frontală a aparatului, în jos.

AJUSTAREA PICIORUȘELOR USCĂTORULUI

Orientați drept uscătorul în direcția longitudinală și în cea transversală rotind piciorușele reglabile care permit reglarea cu +/- 1 cm. Utilizați o nivelă și o cheie Nr. 22.

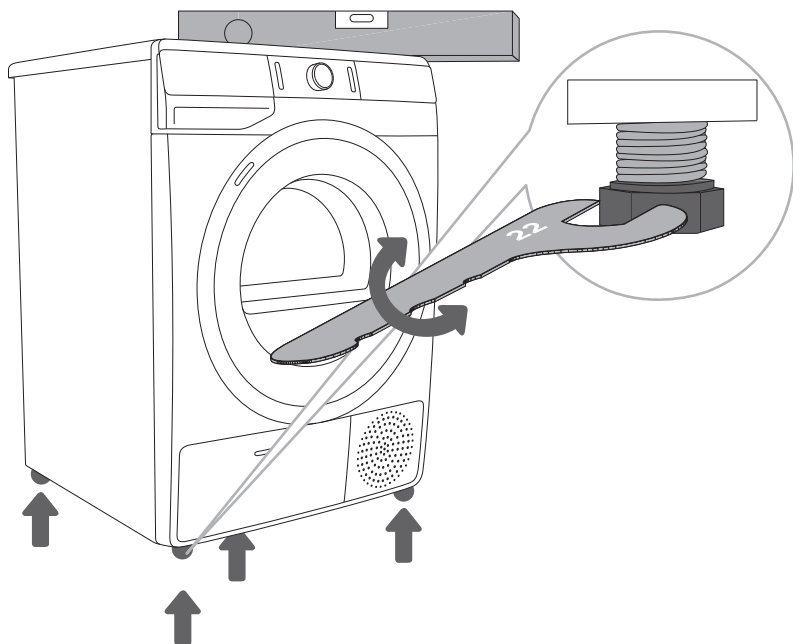

☞ Podeaua pe care se așază uscătorul trebuie să aibă o bază din beton. Trebuie să fie curată și uscată; în caz contrar, uscătorul poate aluneca. De asemenea, curățați piciorușele reglabile.

☞ Uscătorul trebuie să stea drept și stabil, pe o bază solidă.

☞ Orientarea incorectă a uscătorului cu piciorușe reglabile poate cauza vibrații, alunecarea aparatului prin cameră și funcționare zgomotoasă. Așezarea incorectă a uscătorului nu se supune garanției.

☞ Uneori, pot apărea zgomote neobișnuite sau puternice în timpul funcționării aparatului; în general acestea reprezintă rezultatul instalării neadecvate.

DRENAREA CONDENSULUI

Umezeala din rufe este extrasă în unitatea de condens și se acumulează în recipientul pentru condens.

În timpul procesului de uscare, un indicator luminos (simbolul ☼ (7) se aprinde pe unitatea de afișare) vă avertizează atunci când recipientul pentru condens este plin și trebuie golit.

Pentru a evita golirea recipientului pentru condens, conectați furtunul de evacuare a condensului aflat în partea din spate a aparatului direct la o scurgere.

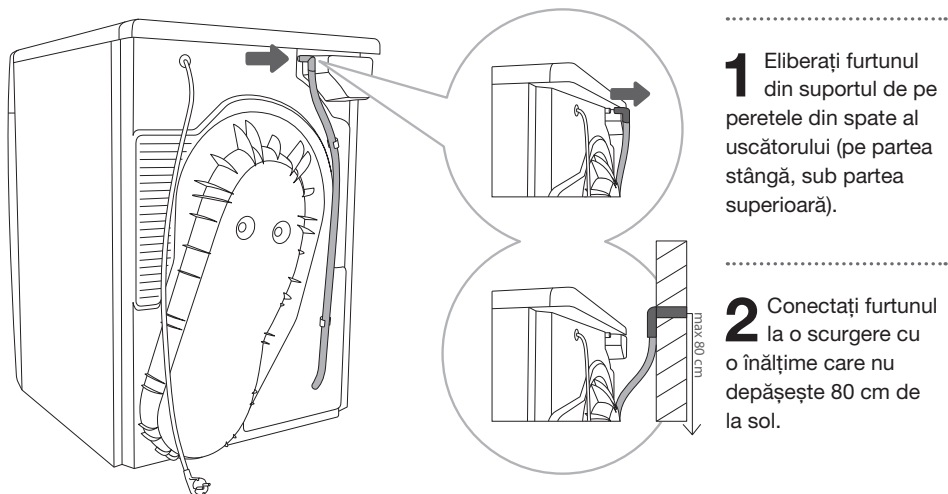

☼ Dacă decideți să instalați furtunul de evacuare a condensului într-un sistem de scurgere sau chiuvetă, asigurați-vă ca furtunul este bine prins. Acest lucru va preveni scurgerile de apă care pot avea ca rezultat deteriorări neașteptate.

⚠ Utilizați întotdeauna furtunurile furnizate împreună cu uscătorul.

CONECTAREA LA REȚEAUA ELECTRICĂ

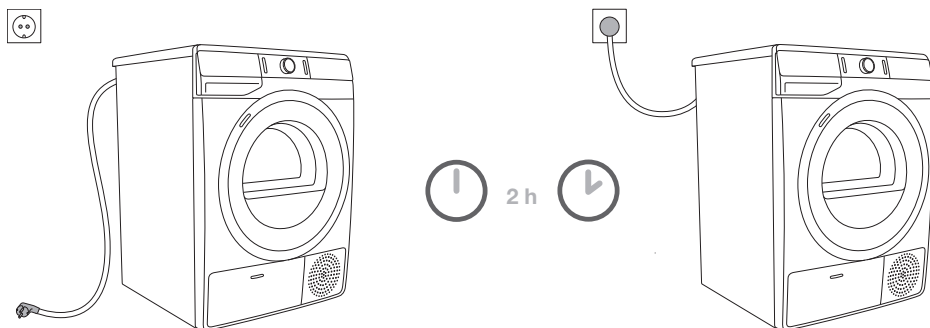

⚠ După instalare, așteptați cel puțin două ore înainte de a conecta uscătorul la rețeaua electrică; acest lucru permite stabilizarea uscătorului.

Conectați uscătorul la o priză cu împământare. După instalare, priza din perete trebuie să fie ușor accesibilă. Priza trebuie prevăzută cu împământare (în conformitate cu reglementările aferente).

Informațiile referitoare la uscătorul dvs. sunt menționate pe plăcuța indicatoare a caracteristicilor tehnice (vezi capitolul »DESCRIEREA USCĂTORULUI/Informații tehnice«).

⚠ Recomandăm utilizarea protecției pentru supratensiune, în scopul de a proteja aparatul în cazul producerii descărcărilor electrice.

⚠ Uscătorul nu se poate conecta la rețeaua electrică utilizând un prelungitor.

⚡ Nu conectați uscătorul la o priză electrică destinată aparatului de ras electric sau uscătorului de păr.

⚡ Orice reparație sau întreținere privind siguranța sau performanța trebuie realizată de specialiști instruiți.

⚡ Un cablu de alimentare deteriorat poate fi înlocuit doar de către o persoană autorizată de producător.

MUTAREA ȘI TRANSPORTUL DUPĂ INSTALARE

După fiecare ciclu de uscare, o cantitate mică de apă condensată va rămâne în uscător. Porniți uscătorul și selectați unul dintre programe, apoi lăsați aparatul să funcționeze timp de aproximativ jumătate de minut. Astfel se va pompa apa rămasă și veți preveni deteriorarea uscătorului în timpul transportului.

Dacă uscătorul nu poate fi transportat în poziție verticală, înclinați-l către partea stângă.

⚠ După transport, uscătorul trebuie lăsat două ore înainte de a fi conectat la rețeaua electrică. Acest aparat trebuie instalat și conectat de un tehnician calificat.

⚠ Dacă aparatul nu a fost transportat în conformitate cu indicațiile de transport, ar trebui să așteptați cel puțin 24 de ore înainte de a reconecta uscătorul la rețeaua electrică.

În caz contrar, se poate produce o defecțiune a pompei de căldură care nu este acoperită de garanție.

Acționați cu precauție pentru a nu deteriora sistemul de răcire (vezi capitolul »INSTALARE ȘI CONECTARE/Amplasarea uscătorului«).

⚠ Citiți cu atenție instrucțiunile de utilizare înainte de a conecta uscătorul. Reparațiile sau orice cerere de garanție rezultate din conectarea sau utilizarea incorectă a uscătorului nu vor fi acoperite de garanție.

⚠ Cureaua poate fi înlocuită numai de un tehnician autorizat de producătorul care poate furniza piesa de schimb cu codul OPTIBELT EPH 1906, codul 104265; OPTIBELT 8 EPH 1941, codul 160165; POLY-V 7PH 1956 HUTCHINSON, codul 562038; HUTCHINSON 8 PHE 1942, codul 270313 (în funcție de model).

SISTEM CU IONIZARE

Uscarea prin adăugarea de ioni în timpul procesului de uscare asigură faptul că hainele sunt moi și suple și fără încărcătură statică.

După procesul de uscare, hainele sunt gata de utilizare imediat, deoarece nu mai necesită călcarea. Suflarea în cuva uscătorului a aerului ionizat prin peretele din spate ajută și la eliminarea sau reducerea mirosurilor neplăcute ale rufelor în curs de uscare.

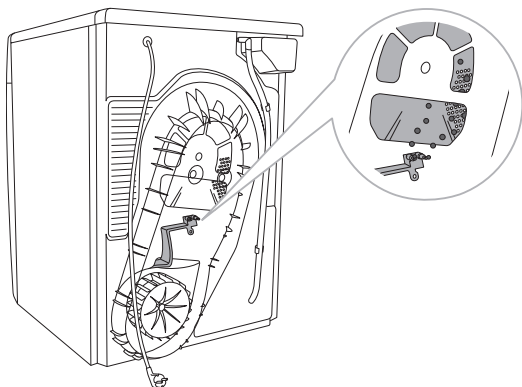

ÎNAINTE DE PRIMA UTILIZARE A APARATULUI

Asigurați-vă că uscătorul nu este conectat la rețeaua electrică; apoi, deschideți ușa trăgând în partea stângă înspre dvs. (figurele 1 și 2).

Înainte de a utiliza mașina de uscat pentru prima dată, curățați cuva acesteia cu o cârpă moale, umedă din bumbac și cu apă (figura 3).

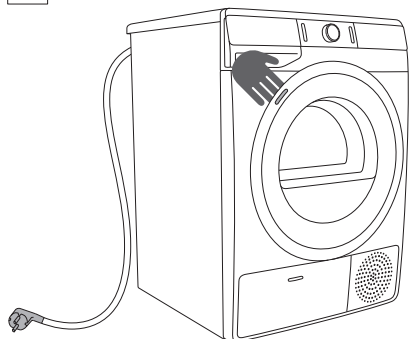

1

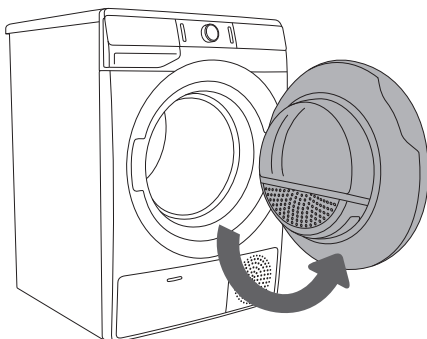

2

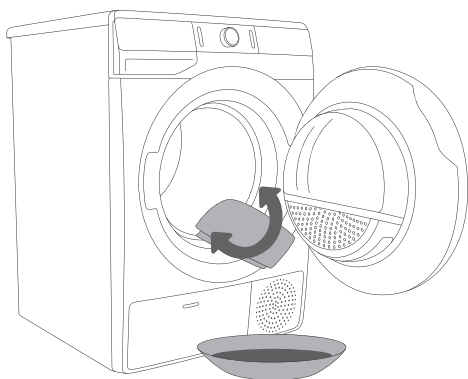



























3

 Nu utilizați solvenți sau agenți de curățare care ar putea deteriora uscătorul (vă rugăm să respectați recomandările și avertismentele oferite de către producătorii agenților de curățare).

PROCESUL DE USCARE, PAS CU PAS (1 - 6)

PASUL 1: VERIFICAȚI ETICHETELE DE PE RUFE

Spălare normală; Rufe delicate	Temperatura max. de spălare. 95°C  	Temperatura max. de spălare 60°C  	Temperatura max. de spălare 40°C  	Temperatura max. de spălare 30°C  	Doar spălare manuală 	Spălarea nu este permisă 
Albire	Albire în apă rece 			Nu se permite albirea 		
Curățare chimică	Curățare chimică cu toți agenții 	Solvent petrolier R11, R113 	Curățarea chimică cu kerosen, alcool pur și în R 113 	Nu se permite curățarea chimică 		
Călcare	Călcare fierbinte, max. 200°C 	Călcare fierbinte, max. 150°C 	Călcare fierbinte, max. 110°C 	Nu se permite călcarea 		
Uscare	Uscare în plan orizontal (Așezați pe o suprafață plană) 	Uscare prin picurare  Uscare pe sârmă 	Temperatură mare  Temperatură mică 	Nu se permite uscarea în uscător 		

PASUL 2: PREGĂTIREA PROCESULUI DE USCARE A RUFELOR

1. Sortați rufele în funcție de tipul și grosimea țesăturii (vezi TABEL PROGRAME).
2. Închideți nasturii și fermoarele, legați orice șnururi și întoarceți buzunarele pe dos.
3. Așezați hainele foarte delicate într-un sac conceput special pentru uscarea rufelor. (Sacul conceput special pentru uscarea rufelor este disponibil ca accesoriu opțional.)

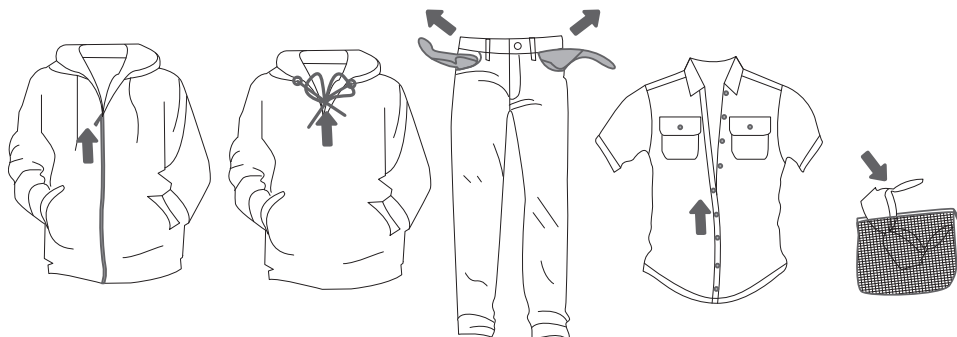

Nu se recomandă uscarea rufelor confecționate din țesături deosebit de delicate care se pot deforma. Următoarele tipuri de rufe nu se pot usca în uscător, deoarece acest lucru poate cauza deformarea hainelor:

- haine din piele și alte produse din piele;
- haine care sunt tratate cu ceară sau tratate în orice alt mod;
- haine cu părți mari din lemn, plastic sau metal;
- haine cu paiete;
- haine cu părți metalice ce pot rugini.

USCAREA ÎN COȘ (ÎN FUNCȚIE DE MODEL)

☀ Înainte de primul ciclu de uscare, scoateți coșul și toate ambalajele din cuvă.

Rufele se pot usca în coș numai atunci când se folosește programul de uscare cu temporizare. (Coșul se poate achiziționa ca accesoriu opțional din centrele de servicii.)

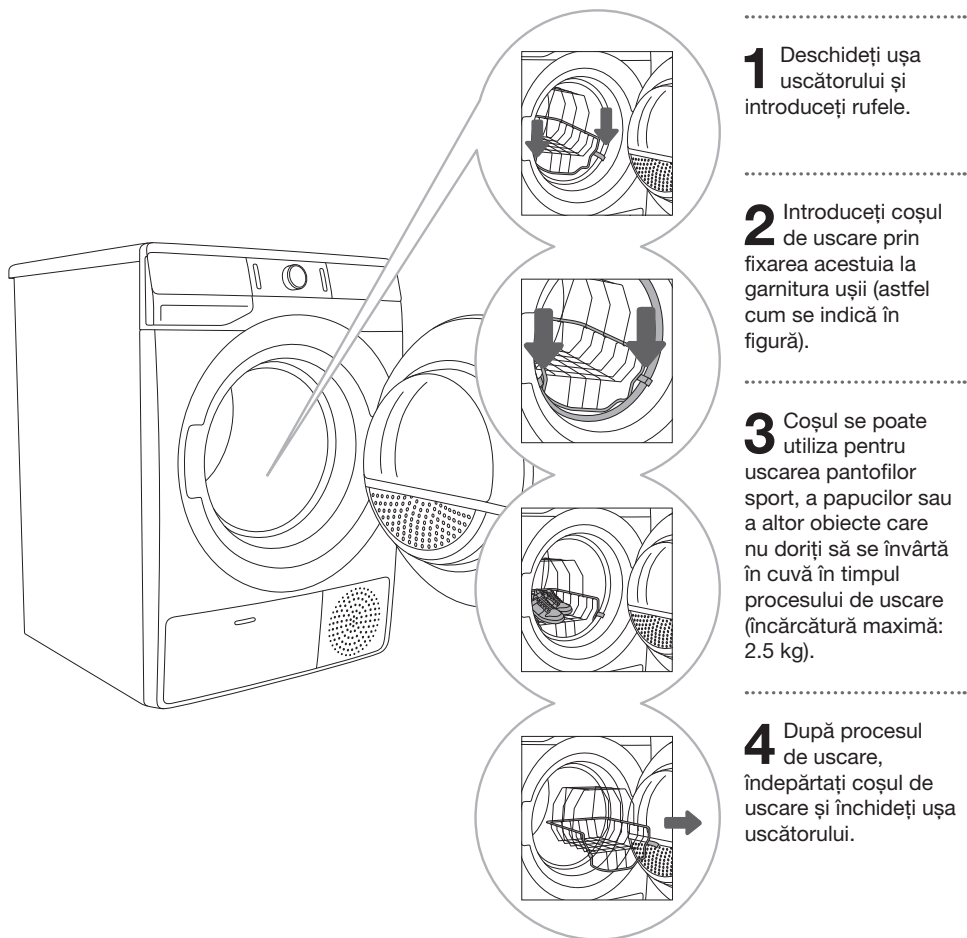

Uscați numai pantofi sport sau papuci curați care au fost storși suficient pentru a preveni scurgerea apei din aceștia.

În timp ce cuva se rotește, coșul de rufe rămâne nemișcat. Prin urmare, asigurați-vă că obiectele pe care le uscați în coș nu intră în contact cu cuva, deoarece acest lucru ar putea duce la deteriorarea obiectelor sau a uscătorului.

PORNIREA USCĂTORULUI

Conectați uscătorul la rețeaua electrică prin introducerea în priză a cablului de alimentare.
Apăsați butonul (1) **PORNIRE/OPRIRE** pentru a porni uscătorul (figura 1).

La anumite modele, cuva uscătorului este de asemenea luminată (figura 2).
(Becul din cuva uscătorului nu este adecvat pentru alt tip de utilizare.)

⚠ Becul din cuva uscătorului poate fi înlocuit numai de producător, de un tehnician calificat sau de o persoană autorizată.

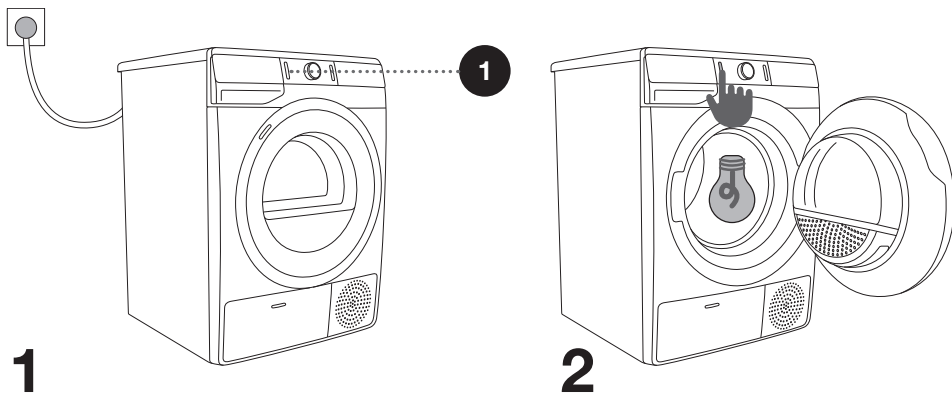

ÎNCĂRCAREA USCĂTORULUI

Deschideți ușa trăgând de partea stângă a ușii, către dvs. (figura 1).

Introduceți rufe în cuvă (după ce v-ați asigurat că nu se află nimic în cuvă) (figura 2).

Închideți ușa uscătorului (figura 3).

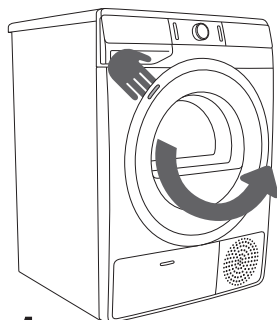

1

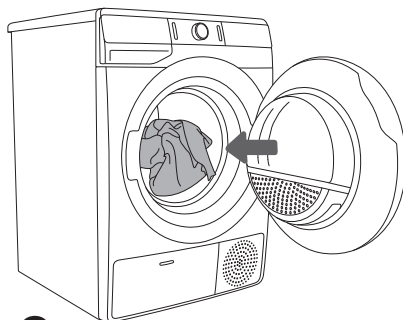

2

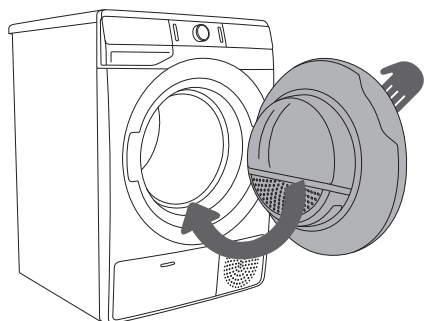

3

☼ Nu introduceți rufe în uscător dacă nu au fost stoarse sau centrifugate (ciclul minim de centrifugare recomandat: 800 rpm).

Nu supraîncărcați cuva! Consultați TABELUL PROGRAMELOR și respectați încărcătura nominală menționată pe plăcuța indicatoare a caracteristicilor tehnice.

În cazul în care cuva uscătorului este supraîncărcată, rufele vor fi mai șifonate și probabil uscate în mod inegal.

☼ Atunci când uscați obiecte mai mari (cuverturi, prosoape, fețe de masă etc.), desfaceți-le și apoi introduceți-le în cuva uscătorului.





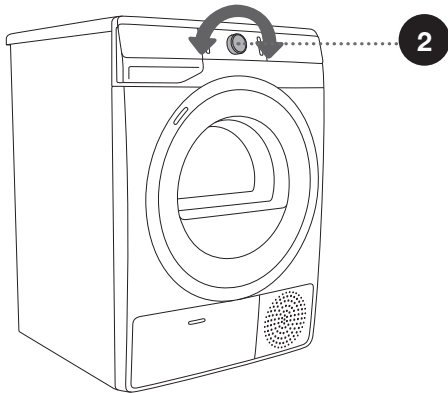
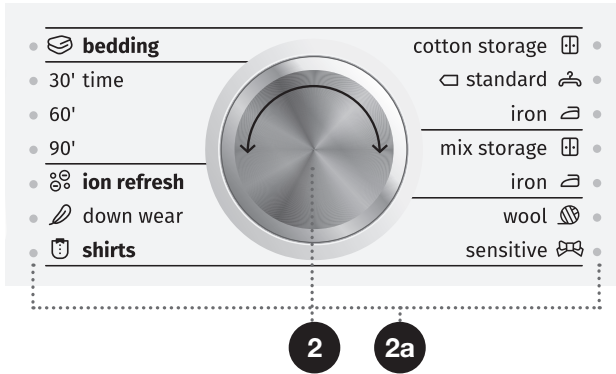





PASUL 3: SELECTAREA PROGRAMULUI DE USCARE

Selectați **programul** prin rotirea la stânga sau la dreapta a butonului de selectare a programului (2) (în funcție de tipul de rufe și de nivelul dorit de uscare). Vezi TABEL PROGRAME.
Atunci când selectați programul de uscare, se aprinde lumina (2a) de lângă programul de uscare selectat.



☼ Butonul de selectare a programului (2) nu se va roti automat în timpul funcționării.

TABEL PROGRAME

Programe Nivel de uscare	Încărcătură maximă	Descriere program
Cotton (Bumbac)		
 Storage (Depozitare) (Uscare pentru depozitare)	8 kg	Folosii acest program doar pentru rufe de bumbac care nu sunt delicate. După uscare, acestea vor fi uscate și gata de a fi puse în dulap.
 Standard* □	8 kg	Utilizați acest program pentru rufe din bumbac mai groase, care nu sunt delicate și care au aproximativ aceeași grosime. După uscare, acestea vor fi uscate.
 Iron (Călcare) (Umed pentru călcare)	8 kg	Utilizați acest program pentru rufe din bumbac care nu sunt delicate. După uscare, acestea vor fi gata de călcare.
Mix (Rufe mixte/Sintetice)		
 Storage	3,5 kg	Programul se folosește pentru uscarea rufelor amestecate confecționate din bumbac și fibre sintetice
 Iron	3,5 kg	Programul se folosește pentru uscarea rufelor delicate confecționate din fibre sintetice.
 Wool (Lână)	2 kg	Acest program scurt este prevăzut pentru netezirea sau înfierea hainelor confecționate din lână sau mătase, care trebuie uscate cu grijă conform instrucțiunilor producătorului.
 Sensitive (Delicate)	1 kg	Utilizați acest program pentru a usca rufe foarte delicate confecționate din fibre sintetice, care, după procesul de uscare, pot fi ușor umede. Recomandăm folosirea unui sac conceput special pentru uscarea rufelor.
 Shirts (Cămăși)	2 kg	Utilizați acest program pentru uscarea cămășilor și bluzelor. Ajustarea rotațiilor cuvei previne șifonarea rufelor.
 Down wear (Rufe cu puf)	1,5 kg	Utilizați acest program pentru a usca textilele căptușite sau umplute cu material (perne, pături, jachete, etc.). Uscați obiectele mari separate și utilizați funcția EXTRA DRY (NIVEL DE USCARE) sau Program Timp dacă este necesar.
 Ion refresh (Reîmprospătare cu ioni)	2 kg	În acest program, încălzitorul este oprit. Programul este potrivit pentru reîmprospătarea rufelor prin adăugarea de ioni.

Programe Nivel de uscare		Încărcătură maximă	Descriere program
	Time (Timp) (Program de uscare cu temporizare) 90' 60' 30'	4 kg	Utilizați acest program pentru rufe care nu sunt delicate care încă sunt ușor umede și trebuie să fie uscate în totalitate. În programul timp, umiditatea rămasă nu este detectată automat. Dacă rufele încă sunt umede la încheierea programului, repetați programul; dacă sunt prea uscate și, prin urmare, șifonate și aspre la atingere, timpul de uscare selectat a fost prea lung.
	Bedding (Lenjerie de pat)	5 kg	Utilizați acest program pentru obiecte mai mari. Când programul este finalizat, acestea vor fi uscate. Reglarea rotației tamburului previne amestecarea rufelor între ele.

* Testare programului în conformitate cu EN 61121

Dacă rufele dvs. nu au atins nivelul de uscare dorit, utilizați funcții suplimentare sau un program mai adecvat.

PASUL 4: SELECTAREA FUNCȚIILOR SUPLIMENTARE

☀️ Activați/dezactivați funcția apăsând poziția dorită (înainte de a apăsa butonul (3) START/PAUZĂ).

Reglați setările apăsând pe butonul funcției respective (înainte de a apăsa pe butonul (3) START/PAUZĂ).

Funcțiile care pot fi schimbate sau ajustate împreună cu programul de uscare selectat sunt parțial laminate (lumină slabă).

Anumite setări nu pot fi selectate cu anumite programe. Aceste setări nu vor fi aprinse, iar butonul va lumina intermitent la apăsare (vezi TABELUL CU FUNCȚII).

Descrierea luminării funcțiilor pentru programul de uscare selectat:

- **Luminat** (Setare standard/implicită);
- **Estompat** (Funcții care pot fi ajustate) și
- **Neluminat** (Funcții care nu pot fi selectate).

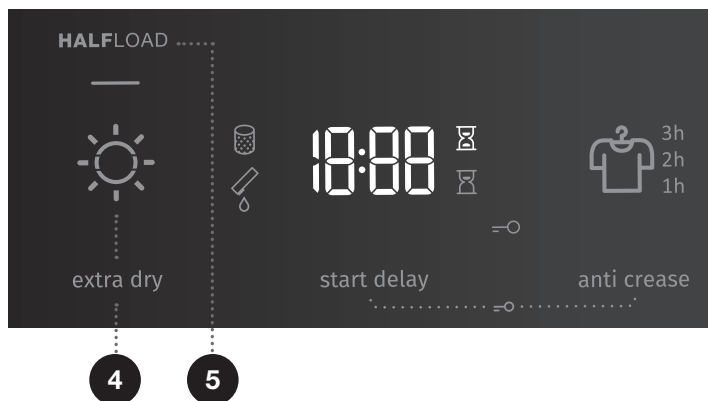

4

EXTRA DRY (NIVEL DE USCARE) ☀️

Apăsați poziția **EXTRA DRY** (NIVEL DE USCARE) pentru a ajusta nivelul se uscare – cu cât rufe se uscă mai mult, cu atât ciclul de uscare este mai lung. Această setare poate fi ajustată înaintea începerii procesului de uscare. După programul de uscare, această setare nu rămâne în memorie.

5

HALFLOAD (JUMĂTATE DE ÎNCĂRCĂTURĂ)

Apăsați poziția **HALFLOAD** (JUMĂTATE DE ÎNCĂRCĂTURĂ) pentru a alege între încărcătură normală sau jumătate de încărcătură, care afectează și timpul de uscare a rufelor afișat.

START DELAY (START AMÂNAT)

Momentul dorit de începere a programului de uscare se poate seta în prealabil, lucru care permite o flexibilitate mai mare.

Apăsați poziția (8) **START DELAY (START AMÂNAT)** pentru a alege un start amânat de la 0 la 6 în intervale de 30 de minute și de la 6 la 24 de ore în intervale de 1 oră (8a); atunci când apăsați butonul (3) **START/PAUZĂ**, se afișează timpul selectat. La expirarea timpului de amânare selectat, programul de uscare selectat va porni automat.

Pentru a dezactiva startul amânat, apăsați poziția (8) **START DELAY (START AMÂNAT)** și țineți apăsat timp de 3 secunde.

În cazul unei căderi de tensiune înainte de expirarea timpului de amânare, apăsați butonul **START/PAUZĂ (3)** pentru a relua numărătoarea inversă.

Simbolul ☒ (8b) este luminat atunci când **TIMPUL DE USCARE** este în desfășurare/în timpul numărătorii inverse.

Simbolul ☒ (8c) este luminat atunci când se selectează funcția **START DELAY (START AMÂNAT) (8)**.

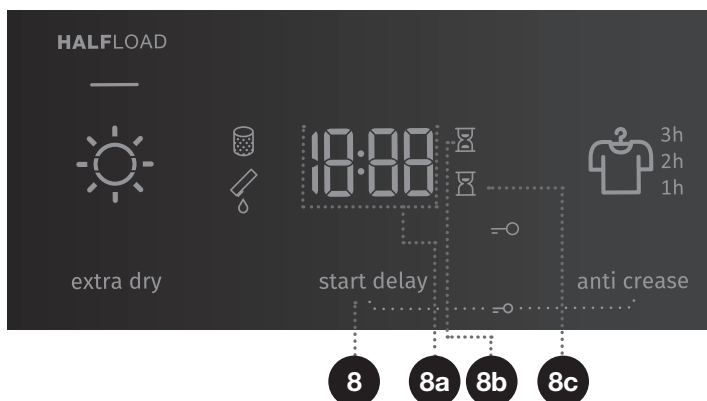

10

ANTI CREASE (ANTI ȘIFONARE)

Dacă nu intenționați sau nu puteți scoate rufe din uscător imediat după încheierea ciclului de uscare, vă recomandăm utilizarea funcției (10) **ANTI CREASE** (ANTI ȘIFONARE) care trebuie selectată înainte de începerea procesului de uscare.

Apăsați poziția (10) **ANTI CREASE** (ANTI ȘIFONARE) pentru a alege între 1h, 2h și 3h (10a) sau pentru a dezactiva funcția. Atunci când deschideți ușa uscătorului după încheierea programului de uscare, funcția se dezactivează automat.

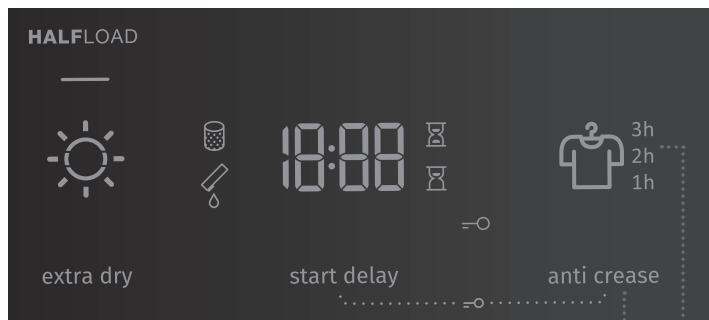
**10****10a**



BLOCARE DE SIGURANȚĂ PENTRU COPII



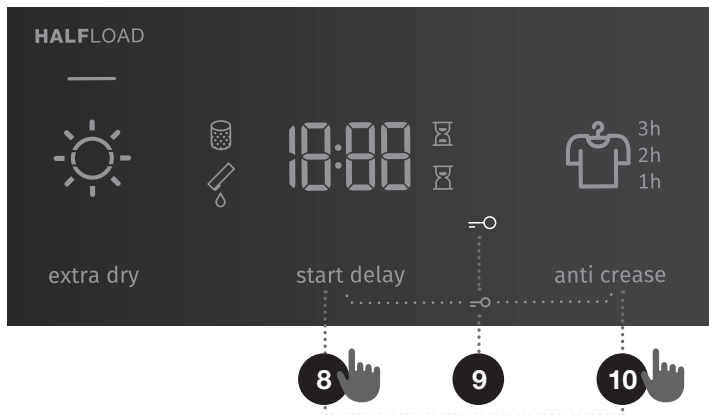







Pentru a activa sau a dezactiva blocarea de siguranță pentru copii, apăsați în mod simultan pozițiile (8) **START DELAY** (START AMÂNAT) și (10) **ANTI CREASE** (ANTI ȘIFONARE) și țineți apăsat timp de cel puțin 3 secunde, până când simbolul \rightarrow (9) apare sau, respectiv, dispare. Dacă blocarea de siguranță pentru copii este activată, programul sau funcțiile suplimentare nu se pot modifica. Blocarea de siguranță pentru copii rămâne activă după oprirea uscătorului. Prin urmare, trebuie dezactivată înainte de a selecta un nou program. Aceasta se poate opri și în timpul procesului de uscare.



☞ La anumite programe, unele funcții nu sunt disponibile și nu pot fi selectate; aceste cazuri vor fi indicate printr-un semnal acustic și o lumină intermitentă (vezi TABEL FUNCȚII SUPLIMENTARE).

☞ După deconectarea uscătorului de la rețeaua electrică, toate setările vor reveni la valorile implicite din fabrică, cu excepția setării volumului semnalului acustic, setării anti șifonare și a blocării de siguranță pentru copii.

TABEL FUNCȚII SUPLIMENTARE

Programe		HALFLOAD (JUMĂTATE DE ÎNCĂLCĂTURĂ)	EXTRA DRY (NIVEL DE USCARE)	START DELAY (START AMÂNAT)	ANTI CREASE (ANTI ȘIFONARE)
Cotton (Bumbac)					
	Storage (Depozitare) (Uscare pentru depozitare)	•	•	•	•
	Standard* □	•	•	•	•
	Iron (Călcare) (Umed pentru călcare)	•	•	•	•
Mix (Rufe mixte/Sintetice)					
	Storage		•	•	•
	Iron		•	•	•
	Wool (Lână)				
	Sensitive (Delicate)		•	•	•
	Shirts (Cămăși)		•	•	•
	Down wear (Rufe cu puf)		•	•	•
	Ion refresh (Reîmprospătare cu ioni)				
Time (Timp) (Program de uscare cu temporizare)					
	90'				•
	60'				•
	30'				•
	Bedding (Lenjerie de pat)	•	•	•	•

- Se pot folosi funcții suplimentare

Dacă rufele dvs. nu au atins nivelul de uscare dorit, utilizați funcții suplimentare sau un program mai adecvat.

PASUL 5: ÎNCEPEREA PROGRAMULUI DE USCARE

Apăsați butonul (3) **START/PAUZĂ**.

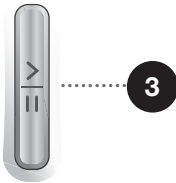

PASUL 6: ÎNCHEIEREA PROGRAMULUI DE USCARE

La finalul programului de uscare, »End« va apărea pe afișaj **End**, cele două lumini indicatoare roșii se vor aprinde și (3) butonul **START/PAUZĂ** și indicatorul de timp **ANTI CREASE (ANTI ȘIFONARE)** (10a), dacă este activat sau selectat, va lumina intermitent.

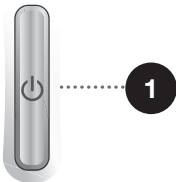

1. Deschideți ușa uscătorului.
2. Curățați filtrele (vezi secțiunea »CURĂȚARE« ...).
3. Scoateți cuvele din cuvă.
4. Închideți ușa!
5. Oprțiți uscătorul (apăsați butonul (1) **PORNIRE/OPRIRE**).
6. Goliți recipientul pentru condens.
7. Scoateți cablul de alimentare din priză.

☼ După încheierea programului de uscare, scoateți imediat rufe din uscător pentru a preveni șifonarea acestora.

ÎNTRERUPERI ȘI MODIFICĂRI ALE PROGRAMULUI

ÎNTRERUPERI

Înteruperea programului

Apăsăți butonul (3) START/PAUZĂ pentru a întrerupe/relua programul.

Pentru a opri și anula programul de uscare, apăsați butonul (3) START/PAUZĂ și țineți-l apăsat timp de 3 secunde. Programul selectat se va opri, iar uscătorul va începe să se răcească. Timpul de răcire depinde de programul selectat. După acest proces, programul de uscare se poate selecta din nou.

Ușă deschisă

Dacă ușa uscătorului este deschisă în timpul procesului de uscare, se va întrerupe ciclul de uscare. Când se închide ușa și se apasă butonul (3) START/PAUZĂ, uscarea se va relua din punctul în care a fost întreruptă.

 **Ușa uscătorului se va încălzi în timpul procesului de uscare. Asigurați-vă că nu vă provocați leziuni când deschideți ușa uscătorului.**

Recipient pentru condens plin

Atunci când recipientul pentru condens este plin, se va întrerupe programul de uscare (se va lumina simbolul  (7)).

Goliți recipientul pentru condens (vezi capitolul »CURĂȚARE ȘI ÎNTREȚINERE/Golirea rezervorului pentru condens«).

Apăsăți butonul (3) START/PAUZĂ pentru a relua programul de uscare din punctul în care a fost întrerupt.

Cădere de tensiune

Atunci când energia electrică revine, semnalul luminos al butonului (3) START/PAUZĂ va lumina intermitent.

Pentru a relua procesul de uscare, apăsați butonul (3) START/PAUZĂ.

MODIFICAREA PROGRAMULUI/FUNCȚIILOR

Opriti uscătorul apăsând butonul (1) PORNIRE/OPRIRE; apoi, porniți-l din nou apăsând butonul (1) PORNIRE/OPRIRE și rotiți butonul de selectare a programul (2) în dreptul programului dorit sau al funcției suplimentare alese.

Selectați un alt program/o altă funcție și apăsați din nou butonul (3) START/PAUZĂ.

ADĂUGAREA RUFELOR DUPĂ ÎNCEPEREA PROGRAMULUI

Deschideți ușa uscătorului și apăsați butonul (3) **START/PAUZĂ**. Introduceți rufele și apăsați butonul (3) **START/PAUZĂ**.

 **Când încărcați uscătorul cu rufe, asigurați-vă ca nu vă provocați leziuni când deschideți ușa uscătorului.**

Timpul de uscare se poate prelungi.

SALVAREA SETĂRILOR PERSONALE

La selectarea programului și a funcțiilor suplimentare, puteți memora aceste combinații apăsând butonul (3) **START/PAUZĂ** și ținându-l apăsat timp de cinci secunde. Un indicator luminos al butonului (3) **START/PAUZĂ** și un semnal acustic vă vor confirma selecția. »**S C**« (setări modificate) va apărea pentru scurt timp pe afișaj.

Apăsați butonul (3) **START/PAUZĂ** pentru a iniția procesul de uscare.

Combi-nația modificată va apărea de fiecare dată când porniți uscătorul.

Urmați aceeași procedură pentru a modifica o combinație salvată anterior.

MENIU SETĂRI PERSONALE

Porniți uscătorul apăsând butonul (1) **PORNIRE/OPRIRE**. Pentru a deschide meniul setări personale, apăsați în mod simultan pozițiile (4) **EXTRA DRY** (NIVEL DE USCARE) și (8) **START DELAY** (START AMÂNAT) și țineți-le apăsa-te timp de 3 secunde. Simbolurile (8c) **START AMÂNAT**, (8b) **TIMPUL DE USCARE**, (6) **FILTRU**, și (7) **RECIPIENT PENTRU CONDENS** se vor aprinde pe unitatea de afișare. Numărul 1 va apărea pe afișajul LED, indicând funcția setărilor. Rotiți butonul de selectare a programului (2) la stânga sau la dreapta pentru a alege funcția de modificat.

Apăsați poziția (8) **START DELAY** (START AMÂNAT) pentru a confirma funcțiile dorite și setările acestora. Apăsați poziția (4) **EXTRA DRY** (NIVEL DE USCARE) pentru a vă întoarce cu un pas. Dacă setările dorite nu sunt setate în 20 de secunde, programul va reveni automat la meniul principal.

Numărul 1 indică setarea **Volumului semnalului acustic**. Volumul semnalului acustic se poate seta până la patru niveluri (0 înseamnă că sunetul este oprit; 1 înseamnă că butonul de sunet este activ; 2 înseamnă volum mic și 3 înseamnă volum ridicat). Alegeți nivelul volumului rotind butonul de selectare a programului (2) la stânga sau la dreapta. Cea mai mică setare reprezintă oprirea semnalului acustic.

Numărul 2 indică resetarea **Setărilor personale ale programelor** la setările implicite.

ÎNTREȚINERE ȘI CURĂȚARE

⚠ Înainte de curățare, asigurați-vă că ați oprit uscătorul și că l-ați deconectat de la rețeaua electrică (scoateți cablul de alimentare din priză).

Uscătorul este dotat cu un **sistem de filtrare** ce constă din mai multe filtre care previn pătrunderea impurităților în sistemul schimbătorului de căldură.

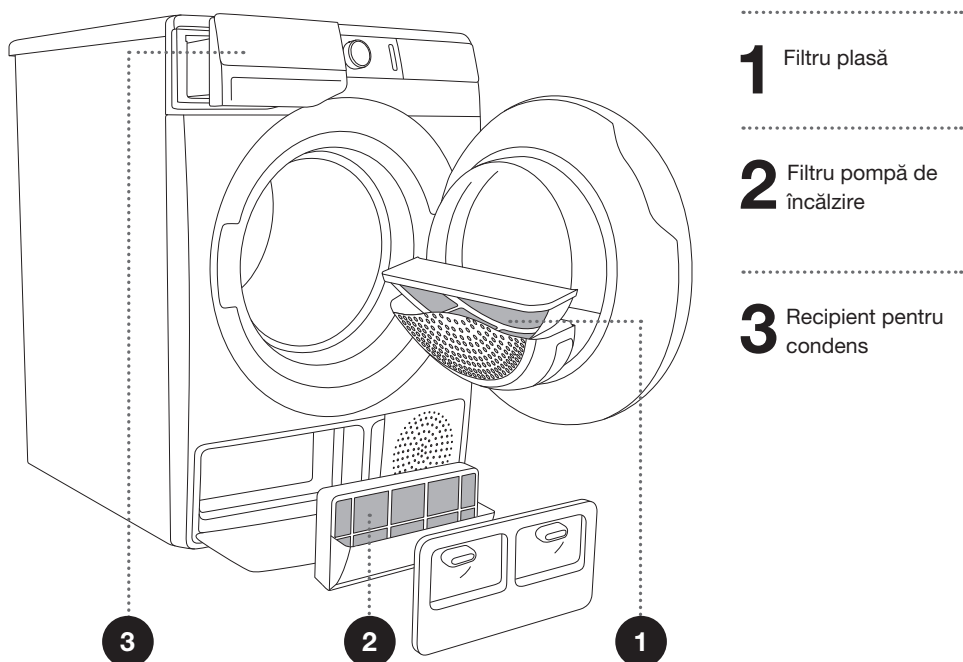

☹ Uscătorul nu poate funcționa niciodată fără filtru sau cu un filtru deteriorat, deoarece o cantitate excesivă de fibre acumulate din țesături ar putea cauza funcționarea necorespunzătoare sau nefuncționarea uscătorului.

CURĂȚAREA FILTRULUI PLASĂ DIN UȘĂ

☼ Curățați filtrul plasă după fiecare ciclu de uscare.

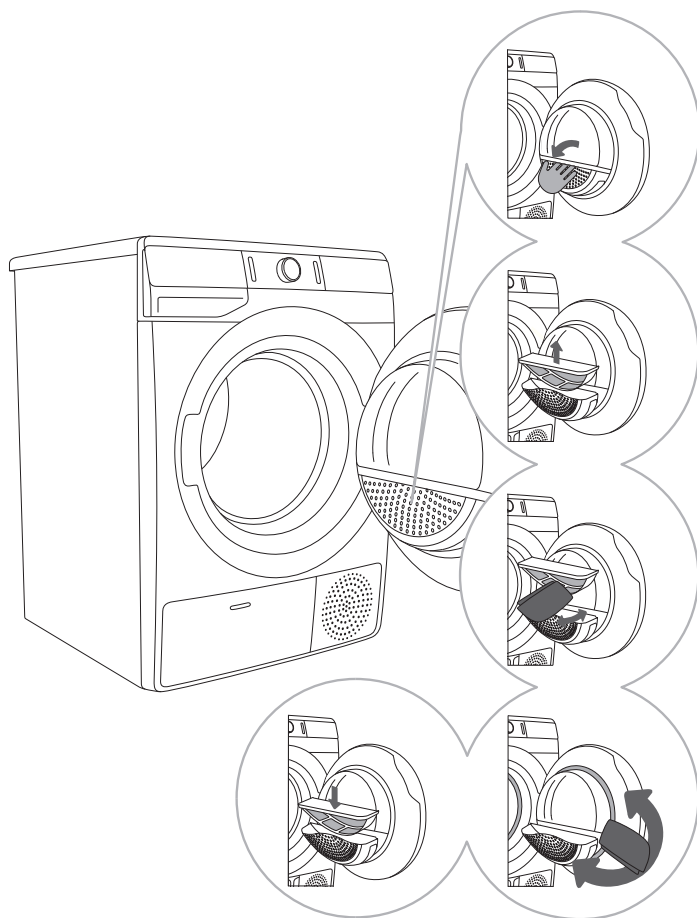

1 Deschideți carcasa
filtrului.

2 Scoateți filtrul tip
pânză.

3 Răzuiți cu grijă
filtrul pentru a
înlătura scamele,
respectiv resturile de
fibre și fire, cu mâna
sau cu o cârpă.

4 Dacă este
necesar, curățați
și carcasa filtrului și
garnitura ușii.

5 Introduceți filtrul și
închideți carcasa
filtrului.

☼ Asigurați-vă că nu vă prindeți degetele cu capacul filtrului.

CURĂȚAREA FILTRULUI POMPEI DE ÎNCĂLZIRE

☼ În timpul curățării, se poate scurge apă. De aceea se recomandă așezarea pe podea a unei cărpe absorbante.

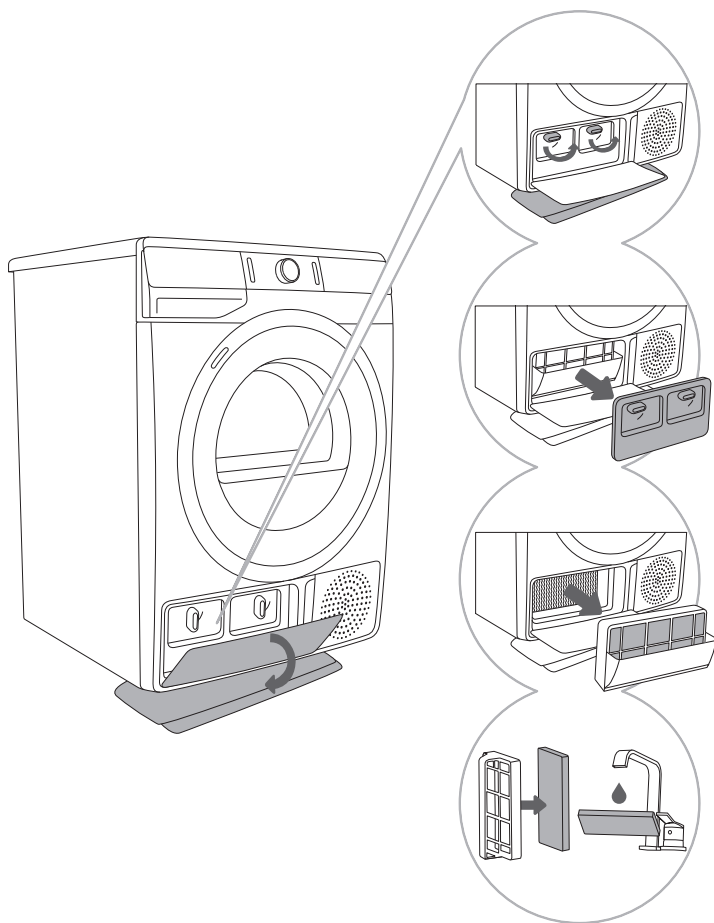

1 Deschideți capacul exterior. Țineți manetele de pe capacul interior și rotiți-le în sus. Îndepărtați capacul interior.

2 Utilizați mânerul pentru a scoate filtrul pompei de încălzire.

3 Împingeți partea din spumă a filtrului din carcasă. Utilizați o lavetă umedă pentru a curăța carcasa filtrului pompei de încălzire.

4 Spălați filtrul din spumă sub jet de apă și uscați-l înainte de a îl reintroduce în carcasa filtrului.

☼ Introduceți filtrul din spumă al pompei de încălzire în carcasa și închideți capacul exterior (împingeți-l în sus spre mașină până când se fixează în poziție).

☼ Filtrul pompei de încălzire trebuie să fie corect introdus în fantă. În caz contrar, schimbătorul de căldură instalat în interiorul uscătorului se poate înfunda sau se poate deteriora.

☼ Curățați filtrul din spumă cel puțin la fiecare cinci cicluri de uscare.

CURĂȚAREA SCHIMBĂTORULUI DE CĂLDURĂ

⚠ Nu atingeți părțile metalice interioare ale schimbătorului de căldură cu mâinile goale. Pericol de rănire din cauza componentelor ascuțite. Folosiți mănuși de protecție corespunzătoare când curățați schimbătorul de căldură.

⚠ Curățarea incorectă a muchiilor de metal ale schimbătorului de căldură poate deteriora permanent uscătorul de rufe. Nu apăsați pe muchiile de metal cu obiecte grele cum ar fi, de exemplu, tubul de plastic al unui aspirator.

Prafă și mizeria din muchiile de metal ale schimbătorului de căldură pot fi curățate cu un aspirator cu o perie moale atașată.

Accesul la schimbătorul de căldură este posibil când filtrul pompei de căldură este înlăturat conform descrierii din capitolul »curățarea filtrului pompei de căldură«.

Fără a apăsa, mutați ușor peria atașată doar în direcția muchiilor de metal de sus în jos. Prea multă presiune poate deteriora sau îndoi muchiile de metal ale schimbătorului de căldură.

👉 Vă recomandăm să curățați schimbătorul de căldură cel puțin o dată la douăsprezece luni.

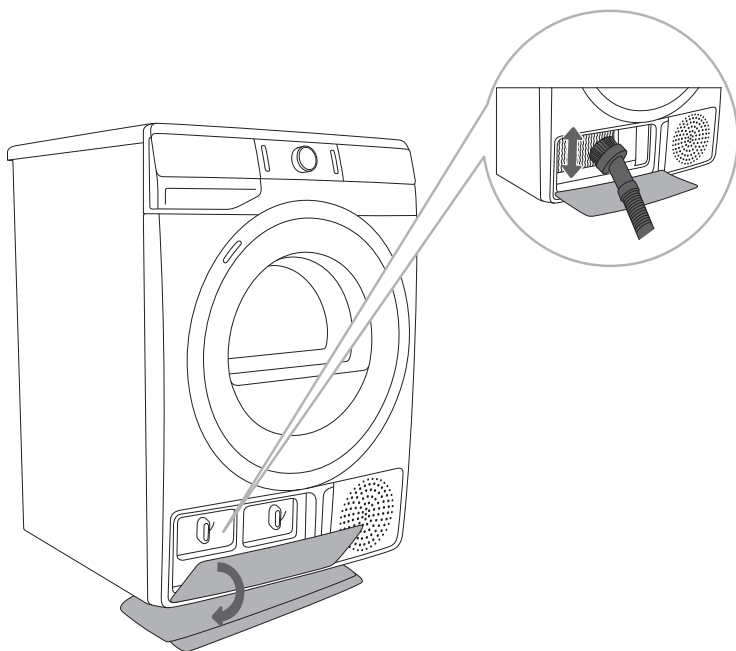

GOLIREA RECIPIENTULUI PENTRU CONDENS

☼ Goliți recipientul pentru condens după fiecare ciclu de uscare.

Atunci când recipientul pentru condens este plin, programul de uscare se întrerupe automat. Simbolul ☼ (7) se aprinde pe unitatea de afișare, indicând faptul că recipientul pentru condens trebuie golit.

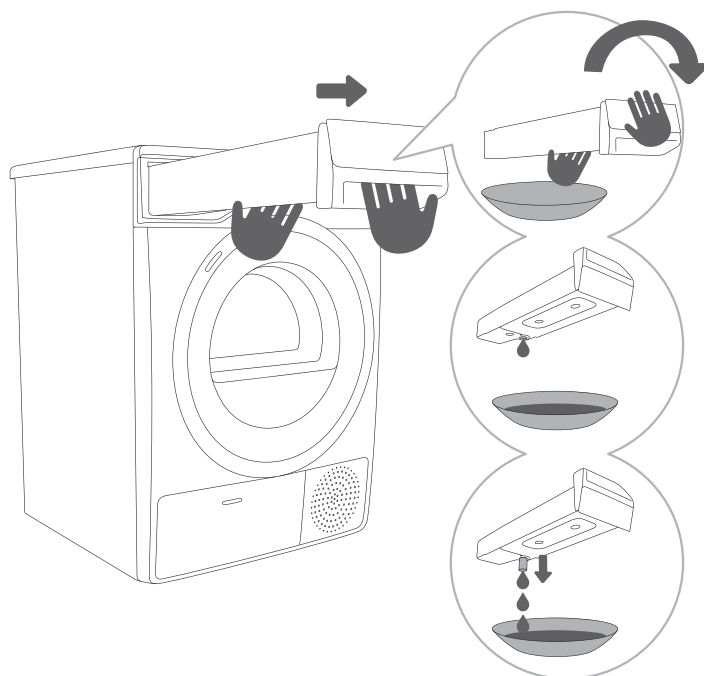

1 Scoateți recipientul pentru condens din uscător (utilizând ambele mâini, așa cum este indicat în figură), apoi întoarceți-l deasupra unui lavoar, a unei chiuvete sau a unui vas corespunzător.

2,3 Goliți rezervorul de condensare. Scoateți deversorul pentru o golire mai ușoară. Înlocuiți rezervorul de condensare.

☼ Apa din recipientul pentru condens nu este potabilă. Dacă este filtrată corespunzător, se poate utiliza pentru călcare.

⚠ Nu adăugați niciodată substanțe chimice sau parfumuri în recipientul pentru condens.

Nu este necesar să goliți rezervorul de condensare dacă furtunul de evacuare este conectat direct la scurgere (vezi capitolul »INSTALAREA ȘI CONECTAREA/Evacuarea condensului«)

CURĂȚAREA USCĂTORULUI

⚠ Deconectați întotdeauna uscătorul de la rețeaua electrică înainte de curățare.

Curățați exteriorul uscătorului cu o lavetă umedă din bumbac.

⚠ Nu utilizați solvenți sau agenți de curățare care ar putea deteriora uscătorul (vă rugăm să respectați recomandările și avertizările furnizate de producătorii agenților de curățare).

Curățați toate părțile uscătorului cu o cârpă moale până când se usucă.

☞ Nu curățați uscătorul folosind un jet de apă!

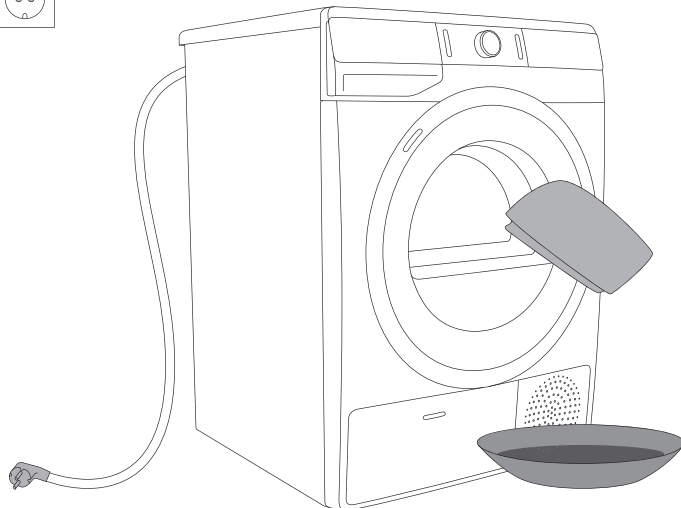

DEPANARE

CE TREBUIE FĂCUT ...?

Perturbările din mediu (de ex. rețeaua electrică) pot rezulta în raportarea mai multor erori (vezi TABEL DEPANARE). În aceste cazuri:

- Opriți uscătorul și așteptați cel puțin un minut.
- Porniți uscătorul și repetați programul de uscare.
- Cele mai multe erori din timpul funcționării pot fi soluționate de utilizator (vezi TABEL DEPANARE).
- Dacă eroarea persistă, contactați o unitate de service autorizat.
- Reparațiile pot fi efectuate doar de către persoane instruite corespunzător.
- Reparațiile sau orice cerere de garanție rezultate din conectarea sau utilizarea necorespunzătoare a uscătorului nu vor fi acoperite de garanție. În aceste cazuri, costurile reparațiilor vor fi acoperite de utilizator.





 Garanția nu acoperă erorile sau defecțiunile rezultate din tulburările din mediu (descărcări electrice, căderea rețelei electrice, dezastru naturale etc.).





TABEL DEPANARE

Problemă/eroare	Cauză	Ce trebuie făcut?
Aparatul nu pornește.	• Întrerupătorul principal nu este pornit.	• Verificați dacă este pornit întrerupătorul principal.
	• Nu există tensiune în priza electrică.	• Verificați siguranța. • Verificați dacă ați introdus corect cablul de alimentare în priză.
Există tensiune în priză, dar cuva nu se învârte, iar aparatul nu funcționează.	• Deschideți ușa.	• Verificați dacă ușa a fost închisă bine.
	• Recipientul pentru condens este plin.	• Goliți recipientul pentru condens (vezi capitolul »CURĂȚARE ȘI ÎNTREȚINERE/Golirea recipientului pentru condens«).
	• Este posibil să se fi setat funcția START DELAY (START AMÂNAT). • Programul nu a fost pornit conform instrucțiunilor.	• Pentru a dezactiva opțiunea de pornire întârziată, apăsați poziția (8) START DELAY (START AMÂNAT) și țineți apăsat timp de 3 secundend • Recitiți instrucțiunile de utilizare.
Aparatul oprește complet încălzirea în timpul unui program.	• Filtrul tip pânză poate fi blocat. Drept rezultat, temperatura din uscător crește, care la rândul-i duce la supraîncălzire și astfel, încălzirea este oprită.	• Curățați filtrul plasă (vezi capitolul »CURĂȚARE ȘI ÎNTREȚINERE/ Curățarea filtrului plasă din ușă«). • Așteptați răcirea aparatului și încercați să îl porniți din nou. Dacă uscătorul tot nu pornește, contactați un tehnician calificat.
Apare un zgomot ușor de lovire.	• Dacă uscătorul nu a mai fost folosit pentru o perioadă lungă de timp, elementele de susținere se află sub presiune în același punct.	• Zgomotul va dispărea fără intervenție.
Ușa se deschide în timpul uscării.	• Încărcătură excesivă pe ușă (prea multe rufe în cuvă).	• Reduceți cantitatea de rufe.
Rufe uscate neuniform.	• Rufe de tipuri și grosimi diferite sau cantitate prea mare de rufe.	• Asigurați-vă că ați sortat rufe în funcție de tip și grosime, dacă ați adăugat cantitatea corectă de rufe în tambur și dacă ați selectat un program corespunzător (vedeți TABEL PROGRAME).



Problemă/eroare	Cauză	Ce trebuie făcut?
Rufele nu sunt uscate sau uscarea durează prea mult.	<ul style="list-style-type: none"> Nuk janë pastruar filtrat. 	<ul style="list-style-type: none"> Pastrojini filtrat (shikoni kapitullin »PASTRIMI DHE MIRËEMBAJTJA«).
	<ul style="list-style-type: none"> Uscătorul este așezat într-o cameră închisă; o cameră în care este prea frig sau o cameră care este prea mică și, drept urmare, aerul se supraîncălzește. 	<ul style="list-style-type: none"> Asigurați-vă că uscătorul este alimentat cu o cantitate adecvată de aer proaspăt; de exemplu, deschideți ușa/și sau fereastra. Verificați dacă temperatura din camera în care este instalat uscătorul este prea mare sau prea mică.
	<ul style="list-style-type: none"> Rufele nu au fost stoarse sau centrifugate suficient. 	<ul style="list-style-type: none"> Në qoftë se rrobat pas ciklit tharës janë ende të njoma, përsëriteni tharjen dhe zgjidhni një program të përshtatshëm tharjeje (pasi të pastroni filtrat).
	<ul style="list-style-type: none"> Cantitatea de rufe uscate în aparat este prea mare sau insuficientă. Rufele (cum ar fi lenjeria de pat) se încurcă și formează grămezi mari. 	<ul style="list-style-type: none"> Utilizați un program adecvat sau funcții suplimentare. Închideți nasturii sau fermoarele rufelor înainte de uscare. Selectați un program adecvat (de ex. program Bedding (Lenjerie de pat)). După procesul de uscare, desfaceți rufele și selectați un program de uscare suplimentar (de ex. Time (Timp) (Program de uscare cu temporizare)).
Eroare luminare cuvă	<ul style="list-style-type: none"> Nu se aprinde lumina la deschiderea ușii uscătorului. 	<ul style="list-style-type: none"> Deconectați uscătorul de la rețeaua electrică și contactați o unitate de servicii autorizată.

Erorile ce apar pe unitatea de afișare pot include următoarele:

Problemă/eroare	Indicarea pe afișaj și descrierea problemei	Ce trebuie făcut?
E0	Unitate de control defectă 	Contactați centrul de servicii.
E1	Senzor de temperatură defect 	Contactați centrul de servicii.
E2	Eroare de comunicare 	Contactați centrul de servicii.
E3	Eroare pompă 	Contactați centrul de servicii.

Problemă/eroare	Indicarea pe afișaj și descrierea problemei	Ce trebuie făcut?
E4	Supraîncălzire sistem 	Curățați filtrul. Vezi capitolul »CURĂȚARE ȘI ÎNTREȚINERE/ Curățarea filtrului plasă din ușă« sau contactați un tehnician calificat.
E6, E7, E8	Unitate de control defectă   	Deconectați uscătorul de la rețeaua cu energie electrică. Contactați centrul de servicii.

Avertismentele ce apar pe unitatea de afișare pot include următoarele:

Avertisment	Indicarea pe unitatea de afișare și descriere avertisment	Ce trebuie făcut?
	Avertisment recipient pentru condens 	Goliți recipientul pentru condens înainte de reluarea programului (vezi capitolul »CURĂȚARE ȘI ÎNTREȚINERE/Golirea recipientului pentru condens«).
»PF«	Avertisment cădere de tensiune 	Uscare întreruptă din cauza unei căderi de tensiune. Apăsăți butonul (3) START/PAUZĂ pentru a reîncepe sau relua procesul de uscare.

Notați-vă codul erorii (e.g. E0, E1), opriți uscătorul și contactați cel mai apropiat service autorizat (call center).

Sunete sau zgomote

🔊 În stadiul inițial de uscare, compresorul și pompa de căldură cauzează zgomote; totuși, acest lucru nu afectează funcționarea uscătorului de rufe.

Murmur: sunetul compresorului; nivelul zgomotului depinde de program și de etapa de uscare.

Bâzâit: compresorul este ocazional ventilat.

Sunet de pompare sau de lichid care curge: pompa pompează condensul în rezervorul de condensare.

Sunet gen clic: pornirea automată a curățării schimbătorului de căldură (compresorului).

Bubuituri sau pocnituri: în timpul uscării când rufele conțin și componente dure (precum nasturi, fermoare).

SERVICE-UL

Înainte de a contacta un tehnician calificat

Atunci când contactați un centru de servicii, vă rugăm să precizați tipul uscătorului dvs. (1), codul/ID-ul (2), numărul modelului (3) și seria (4).

Tipul, codul/ID-ul, modelul și seria sunt menționate pe plăcuța (tip) indicatoare a caracteristicilor tehnice aflată în partea din față a deschiderii ușii uscătorului.

⚠ În cazul defectării, utilizați numai piese de schimb aprobate de producători autorizați.

⚠ Reparațiile sau orice cerere de garanție rezultate din conectarea sau utilizarea necorespunzătoare a uscătorului nu vor fi acoperite de garanție. În aceste cazuri, costurile reparațiilor vor fi acoperite de utilizator.

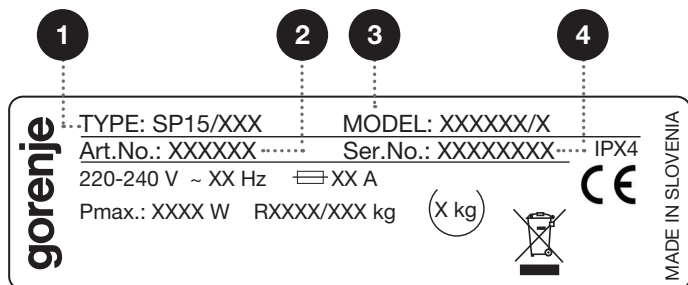
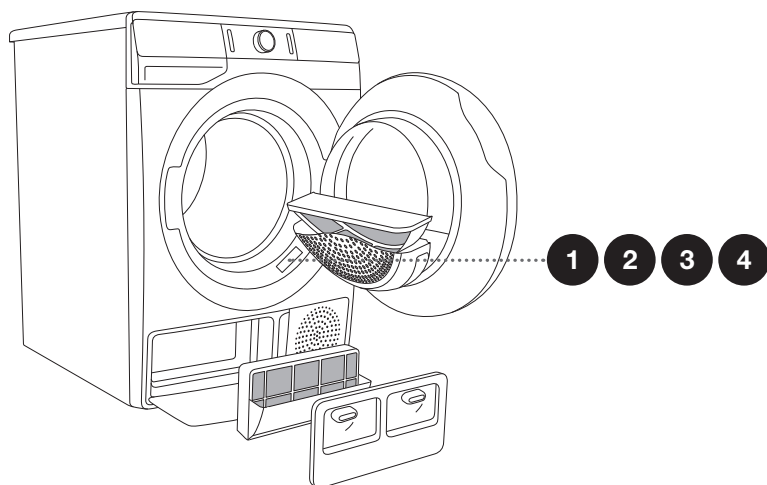

Echipamentele și accesoriile suplimentare pentru întreținere pot fi vizualizate online, accesând: www.gorenje.com.

RECOMANDĂRI PENTRU USCAREA ȘI UTILIZAREA ECONOMICĂ A USCĂTORULUI

Cel mai economic mod de a usca este să respectați cantitatea de rufe recomandată din fiecare lot (vezi TABEL PROGRAME).

Nu se recomandă uscarea rufelor confecționate din țesături deosebit de delicate care se pot deforma.

Nu este necesară utilizarea balsamului în ciclul de spălare, deoarece rufele vor fi moi și netede după uscarea în uscător. Timpul de uscare va fi mai scurt, iar consumul de curent va fi mai mic dacă rufele sunt bine stoarse sau centrifugate înainte de uscare. Prin selectarea programului de uscare potrivit, veți evita supra-uscarea rufelor și problemele cu călcarea sau micșorarea țesăturii.

Curățarea regulată a filtrelor va duce la un timp de uscare optim și la un consum minim de curent.

Atunci când uscați cantități mai mici de rufe sau articole de îmbrăcăminte individuale, senzorul ar putea să nu detecteze nivelul real de umiditate din rufe. În aceste cazuri, se recomandă uscarea obiectelor sau a cantităților mai mici cu programe pentru rufe mai uscate sau cu programe cu temporizare.

ELIMINARE

Ambalajul este confecționat din materiale ecologice care pot fi reciclate, eliminate sau distruse fără niciun risc pentru mediu. În acest scop, materialele de ambalare sunt etichetate corespunzător.



Simbolul de pe produs sau de pe ambalaj indică faptul că produsul nu poate fi considerat un deșeu casnic. Predați produsul unui centru de colectare autorizat pentru reciclarea echipamentelor electrice și electronice.

Când **eliminați** uscătorul la finalul duratei sale de funcționare, scoateți toate cablurile de alimentare și distrugeți încuietoarea ușii și întrerupătorul pentru a evita închiderea sau blocarea ușii (siguranță pentru copii).

Eliminarea corectă a produsului va ajuta la eliminarea oricăror efecte negative asupra mediului și sănătății oamenilor, care ar putea apărea în cazul eliminării incorecte a produsului. Pentru informații detaliate privind eliminarea și reciclarea produsului, vă rugăm să contactați autoritatea municipală competentă responsabilă de gestionarea deșeurilor, serviciul dvs. de eliminare a deșeurilor sau magazinul de unde ați achiziționat produsul.

TABEL DE CONSUM STANDARD

Tabelul include valorile timpului de uscare și ale consumului de energie pentru uscarea unui lot de rufe de test cu diferite rotații pe minut pentru centrifugare în mașina de spălat.

SPK A	Încărcătura	Stoarcere [rpm]	Consum de energie electrică [kWh]	Timp de uscare [min]
			A+++	
Program			8 kg	
Bumbac standard	Totală	1000	1,42	175
	Parțială	1400	0,89	112
	Mică	1000	0,83	107
	Mică	1400	0,72	97
Bumbac umed pentru călcare	Totală	1000	1,12	140
	Parțială	1400	0,65	86
	Mică	1400	0,52	70
Rufe mixte/Sintetice (*Iron)	Parțială	1000	0,47	60

măsurători conform standardului EN 61121

Programe standard pentru rufe din bumbac în conformitate cu regulamentul efectiv UE 392/2012 în vigoare

Program	Cantitate de rufe Încărcătură max./la jumătate [kg]	Durata programului [min]	Consum de energie electrică [kWh]
			A+++
Bumbac Standard ☐	8/4	175/107	1,42/0,83

Programul Bumbac Standard ☐ este destinat uscării rufelor umede din bumbac. Este cel mai eficient program pentru uscarea rufelor din bumbac în ceea ce privește consumul de energie.

Din cauza abaterilor în ceea ce privește tipul și cantitatea de rufe, oscilațiile alimentării cu energie electrică, temperatura și umiditatea ambientală, valorile măsurate la consumator pot fi diferite față de cele precizate în tabel.

MODUL LOW STANDBY

Dacă nu se pornește niciun program sau nu se întreprinde nicio acțiune după pornirea uscătorului, acesta se va opri automat după 5 minute pentru a economisi energia. Indicatorul luminos al butonului (3) START/PAUZĂ va lumina intermitent.

Afișajul se va reactiva dacă rotiți butonul de selectare a programului, dacă apăsați butonul (1) PORNIRE/OPRIRE sau dacă deschideți ușa uscătorului. Dacă, timp de 5 minute de la încheierea programului nu se întreprinde nicio acțiune, se va opri și unitatea de afișare. Indicatorul luminos al butonului (3) START/PAUZĂ va lumina intermitent.

P_o = putere ponderată în modul oprit [W]	< 0,5
P_I = putere ponderată în modul standby [W]	< 0,5
T_I = perioada de standby [min]	5,00

⚡ Tensiunea scăzută a rețelei și încărcăturile de uscare diferite pot afecta timpul de uscare; timpul rămas afișat este reglat corespunzător în timpul procesului de uscare.

Ne rezervăm dreptul asupra oricăror modificări și erori în instrucțiunile de utilizare.



ENERG
енергия · ενεργεια



XXXXXX



ENERGIA · ЕНЕРГИЯ · ΕΝΕΡΓΕΙΑ
ENERGIJA · ENERGY · ENERGIE
ENERGI

XXX
kWh/annum



XXX
min/cycle*

X
kg

XX
dB

XXXXXXXX

*цикъл · cyklus · portion · zklus
πρόγραμμα · ciclo · tsükkel
ohjelma · ciklus · ciklas · cikls
čiklu · cyclus · cykl · ciclu
program · torkomgång

392/2012

FIȘĂ PRODUS conform Directivei CE Nr. 392/2012

Legendă

A	ID Model	XXXXXX
B	Uscător de rufe cu condensare Uscător de rufe cu ventilație	YES=DA; NO=NU YES=DA; NO=NU
C	Uscător de rufe automat pentru gospodărie	YES=DA; NO=NU
D	Directiva »Eticheta UE Ecologică« CE 66/2010	YES=DA; NO=NU
E	Consum de energie pentru programul bumbac standard la capacitate maximă (E_{dry}) [kWh]	X,XX
F	Consum de energie pentru programul bumbac standard, la capacitate parțială ($E_{dry/2}$) [kWh]	X,XX
G	Consum de energie în »modul oprit« (P_o) [W]	X,XX
H	Consum de energie în »modul pornit« (standby) (P) [W]	X,XX
I	Durata »modului pornit« [min]	XX
J	Programul bumbac standard utilizat la capacitate maximă și parțială este programul standard de uscare la care se referă informațiile de pe eticheta privind consumul de energie și fișa produsului. Programul Cotton Standard (Bumbac Standard) □ este potrivit pentru uscarea hainelor de bumbac cu grad de umiditate normal. Este cel mai eficient program pentru uscarea hainelor din bumbac în ceea ce privește consumul de energie.	
K	Durata măsurată a programului (T_i) pentru programul bumbac standard la capacitate maximă și parțială [min]	XX
L	Durata programului pentru programul bumbac standard la capacitate maximă (T_{dry}) și parțială ($T_{dry/2}$) [min]	XX/XX
M	Eficiență condensare medie (C_{dry}) / ($C_{dry/2}$)	XX/XX
N	Eficiență condensare măsurată (C_i)	XX
O	Aparate încorporate	YES=DA; NO=NU

Bazat pe standardul 160 privind ciclurile de uscare din programul Cotton Standard (Standard Bumbac) □ la capacitate maximă sau jumătate din capacitate, în conformitate cu EN61121 Consumul real de energie depinde modul în care este utilizat aparatul.

Pe o scară de la D (cel mai puțin eficient) la A+++ (cel mai eficient).

SP15 L1 ADVANCED
HP ND A+++



ro (09-21)