

BIH

SRB

MNE

DETALJNA UPUTSTVA ZA UPOTREBU MAŠINE ZA PRANJE VEŠA

gorenje

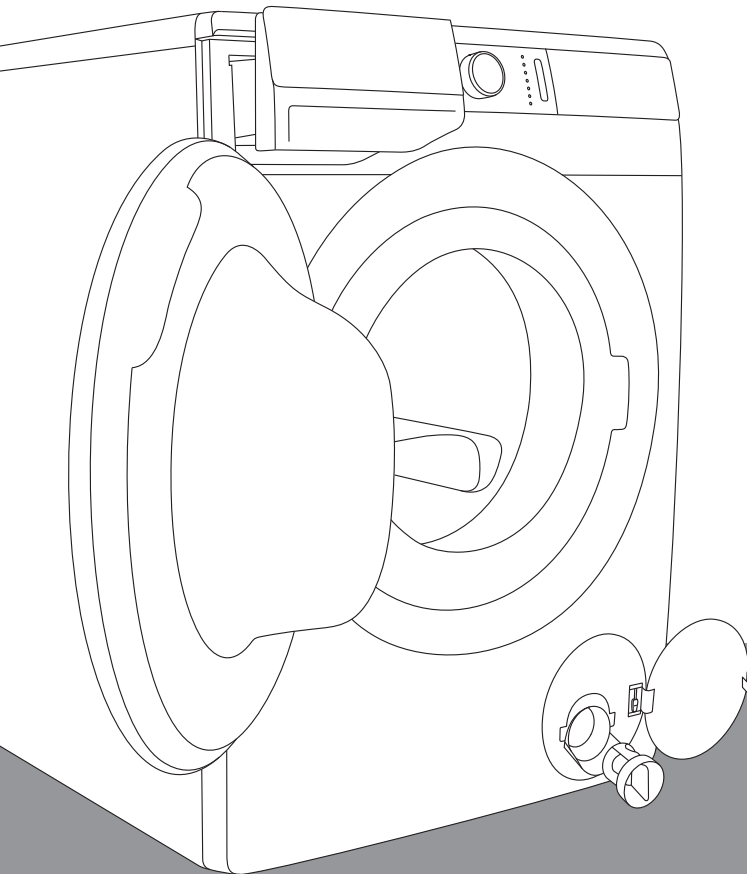

Život je danas komplikovan. Učinimo barem negu veša jednostavnom! Vaša nova mašina za pranje veša **WaveActive** sa svojom inovativnom tehnologijom i najnovijim dostignućima u oblasti nege veša pojednostaviće vaše svakodnevne kućanske poslove. Tehnologija **WaveActive** omogućuje najnežniju negu bilo kakve odeće sa najmanjom mogućom merom gužvanja. Vaša mašina za veš istovremeno je i prijazna za životnu sredinu jer je najekonomičnija u potrošnji električne energije, vode i deterdženta.

Ova mašina za veš namenjena je isključivo za korišćenje u domaćinstvu. Molimo vas da mašinu ne koristite za pranje veša s oznakom da nije primeren za pranje u mašini za veš.

U uputstvima ćete opaziti simbole koji imaju naredna značenja:



Informacija, savet, ideja ili preporuka



Upozorenje za opasnost



Upozorenje za opasnost električnog udara



Upozorenje za opasnost vruće površine



Upozorenje za požarnu opasnost



Veoma je važno da uputstva iz korisničkog priručnika pažljivo pročitate.

SADRŽAJ

4 BEZBEDNOSNA UPOZORENJA 10 OPIS MAŠINE ZA VEŠ 11 Tehnički podaci 12 Kontrolna tabla	UVOD
14 NAMEŠTANJE I PRIKLJUČENJE 14 Uklanjanje transportnih blokada 15 Pomeranje i ponovni transport 16 Izbor prostorije 16 Podešavanje visine mašine za veš pomoću regulacionih nožica 17 Način nameštanja mašine za veš 19 Priklučenje na dovod vode 21 Aqua - stop 21 Potpuni aqua - stop 22 Provođenje creva za odvod vode 24 Priklučenje na električnu instalaciju 25 PRE PRVE UPOTREBE	PRIPREMA MAŠINE ZA VEŠ PRE PRVE UPOTREBE
26 KORACI PRANJA (1-7) 26 1. Korak: Pridržavajte se etiketa na vešu 27 2. Korak: Priprema za pranje veša 30 3. Korak: Izbor programa pranja 34 4. Korak: Izbor regulacija 40 5. Korak: Izbora dodatnih funkcija 44 6. Korak: Pokretanje programa pranja 45 7. Korak: Promena programa pranja ili lični (fizički) prekid 46 8. Korak: Završetak programa pranja 47 PREKIDI I PROMENA PROGRAMA 51 ČIŠĆENJE I ODRŽAVANJE 51 Čišćenje dozirne posude (fijoke) za deterdžent 52 Čišćenje mrežice dovodnog creva, kucišta posude (fijoke) za deterdžent i gumene zaptivke na vratima 53 Čišćenje filtera pumpe 54 Čišćenje spoljašnjosti mašine za veš	KORACI PRANJA ČIŠĆENJE I ODRŽAVANJE MAŠINE ZA VEŠ
55 RJEŠAVANJE PROBLEMA 55 Šta uraditi ...? 56 Tabela smetnji i grešaka u radu 60 Servisiranje 61 SAVETI ZA PRANJE I ZA ŠTEDLJIVU UPOTREBU MAŠINE ZA PRANJE VEŠA 65 Saveti za skidanje fleka 67 ODLAGANJE ISTROŠENOG APARATA 68 TABELA VREMENA I OBRTAJA CENTRIFUGE	REŠAVANJE PROBLEMA OSTALO

BEZBEDNOSNA UPOZORENJA



Pre početka upotrebe mašine za veš obavezno pročitajte uputstva za upotrebu.

Molimo vas da mašinu za pranje veša ne koristite ako pre toga niste pročitali i razumeli uputstva za upotrebu.

Uputstva za upotrebu mašine za veš prilagođene su različitim tipovima/modelima mašina, zato ćete možda u njima naći i opise te određene funkcije i opremu koje vaša mašina za veš nema.

Nepridržavanje uputstava za upotrebu, odnosno nepravilna upotreba mašine za veš može da rezultira oštećenjima na vešu ili na mašini, a može da dođe i do povreda korisnika. Uputstva za upotrebu držite spremljene negde u blizini mašine za veš.

Uputstva za upotrebu možete pogledati i na našem sajtu www.gorenje.com.

Mašina za veš namenjena je isključivo upotrebi u domaćinstvu. U slučaju upotrebe mašine za veš u profesionalne ili komercijalne svrhe, odnosno u svrhe koje izlaze iz okvira uobičajene upotrebe u domaćinstvu, ili ako mašinu za pranje veša koristi lice koje nije potrošač, garantni rok jednak je najkraćem garantnom roku određenom važećim zakonodavnim propisima.

Pridržavajte se uputa za pravilno nameštanje mašine za veš

Gorenje i za priključenje na vodovodnu i električnu instalaciju (pogledati poglavlje »NAMEŠTANJE I PRIKLJUČENJE«).

Priključenje na vodovodnu i električnu instalaciju mora izvršiti stručno osposobljeno lice.

Popravke i održavanje kod kojih je u pitanju bezbednost ili kapacitet mašine, moraju takođe obaviti osposobljeni stručnjaci.

Da bi izbegli eventualne opasnosti, **oštećen priključni kabl** sme da zameni isključivo proizvođač, njegov serviser, ili neko drugo ovlašćeno lice.

Mašina za veš mora mirovati na izabranom mestu 2 časa da se ugrije na sobnu temperaturu, pre nego što je priključite na električnu mrežu.

U slučaju kvara koristite isključivo odobrene rezervne delove ovlašćenih proizvođača.

U slučaju neispravnog priključenja mašine, nepravilne upotrebe mašine, ili servisiranja mašine od strane neovlašćenog lica, eventualne troškove za učinjenu štetu snosi korisnik sam, i takvi troškovi nisu predmet garancije.

Mašinu za pranje veša nije dozvoljeno priključivati na električnu mrežu korišćenjem produžnih kablova.

Mašinu za pranje veša nije dozvoljeno priključiti na električnu instalaciju koristeći spoljne daljinske naprave za upravljanje, na primer programske časovnike, niti je ne smete priključiti na instalaciju koju dobavljač električne energije redovno uključuje i isključuje.

Mašinu za pranje veša nemojte priključivati na utičnicu namenjenu aparatima za brijanje ili za sušenje kose.

Mašinu za pranje veša nemojte držati u prostorijama u kojima bi temperatura mogla da se spusti niže od 5°C, budući da bi na toj temperaturi delovi mašine za veš mogli da se oštete zbog zamrznute vode.

Mašinu za treba veš postaviti ravno i stabilno na čvrstu (betonsku) podlogu.

Ako mašinu za pranje veša nameravate postaviti na podignutu stabilnu podlogu, treba da je dodatno zaštitite od prevrtanja.

Pre prve upotrebe mašine za veš obavezno izvadite šipke transportne blokade, inače bi prilikom pokretanja blokirane mašine za veš mogla nastati ozbiljna oštećenja (pogledati poglavlje »NAMEŠTANJE I PRIKLJUČENJE/Vađenje transportnih blokada«). Garancija za popravak navedenih oštećenja ne važi!

Za priključenje mašine za veš na vodovodnu instalaciju obavezno koristite priloženo dovodno crevo i zaptivače. Plak vode mora da bude 0,05 - 0,8 Mpa (0,5 - 8 bar).

Za priključenje mašine za veš na vodovodnu instalaciju morate koristiti novo priključno crevo; staro priključno crevo ne sme ponovno da se upotrebi.

Kraj odvodnog creva ne sme da bude potopljen u ispuštajuću vodu.

Pre početka pranja pritisnite vrata na označenom mestu da se zabrave. Tokom rada programa pranja, vrata ne mogu da se otvore.

Preporučujemo da pre prvog pranja odstranite eventualnu nečistoću iz bubnja mašine za pranje veša koristeći program Cotton 90°C (Pamuk 90°C) (pogledati TABELU PROGRAMA).

Nakon završenog pranja zatvorite vodovodnu česmu i izvucite utikač mašine za veš iz zidne utičnice.

Filter pumpe potrebno je obavezno očistiti svaki puta kada se na indikatoru (displeju) pokaže simbol .

Mašinu za pranje veša koristite isključivo za pranje kako je to opisano u uputstvima iz korisničkog priručnika. Mašina za veš nije namenjena za suvo pranje.

Koristite samo sredstva za mašinsko pranje i negu veša. Ne možemo odgovarati za eventualna oštećenja ili za obojenost zaptivača i plastičnih delova koji su posledica nepravilne primene sredstava za beljenje i bojanje veša.

Za uklanjanje naslaga kamenca iz vode koristite sredstva koja imaju dodano sredstvo za zaštitu od korozije. Uvek se pridržavajte uputa proizvođača. Odstranjivanje naslaga kamenca završite višekratnim ispiranjem, ili pobrtanjem programa Steril tub (Sterilizacija bubnja/Samočistivi program), čime ćete uspešno odstraniti sve ostatke kiselina (na primer sirćeta, ...).

 Nemojte koristiti sredstva za čišćenje koja sadrže topila, jer postoji mogućnost stvaranja otrovnih gasova, oštećenja aparata, i opasnosti od zapaljenja i eksplozije.

Tokom programa pranja ne ispuštaju se ioni srebra.

Mašina za veš nije namenjena za to da ga koriste lica (uključivši i decu), koja su telesno ili duševno zaostala, ili im nedostaje iskustvo i znanje. Takva lica moraju dobiti uputstva o upotrebi mašine od ljudi, odgovornih za njihovu bezbednost.

Garancija ne obuhvata potrošni materijal, manja odstepena u bojama, povećanje glasnoće koja je posledica starenja i ne utiče na funkcionalnost mašine za veš, kao ni estetske nedostatke na sastavnim delovima koji ne utiču na funkcionalnost i bezbednost mašine za veš.

BEZBEDNOST DECE

Pre nego što zatvorite vrata mašine za veš i pokrenete program pranja, proverite da li se u dobošu nalazi bilo šta drugo izuzev veša (na primer da nije dete slučajno ušlo u doboš mašine za veš i sa unutrašnje strane zatvorilo vrata).

Sredstva za pranje i omekšavanje veša držite izvan domašaja dece.

Uključite bezbednosnu blokadu za decu (pogledati poglavlje »IZBOR POSTAVKI/Bezbednosna zaštita za decu«).

Deci mlađoj od tri godine nemojte dozvoliti približavanje aparatu, izuzev ako su celo vreme pod vašim nadzorom.

Mašina za veš izrađena je u skladu sa svim propisanim bezbednosnim standardima.

Ovu mašinu za pranje veša smeju da koriste deca starija od osam godina, kao i lica smanjenih fizičkih, osetilnih ili mentalnih spličnosti, odnosno lica sa nedostatkom iskustava i znanja u rukovanju aparatom, ali samo ako aparatom rukuju pod odgovarajućim nadzorom, i ako su dobila odgovarajuća uputstva u vezi sa bezbednom upotrebom aparata, i ako razumeju opasnosti povezane s nepravilnim rukovanjem aparatom. Deci nemojte dozvoliti da koriste aparat kao igračku. Takođe, nemojte dozvoliti da deca učestvuju u čišćenju i održavanju mašine za pranje veša bez odgovarajućeg nadzora.

OPASNOST OD VRUĆE POVRŠINE

Na višim temperaturama pranja staklo vrata se ugrije. Pazite da se ne opečete. Postarajte se da se deca ne igraju u blizini stakla vrata.

ZAŠTITA OD PREVISOKE RAZINE VODE (KOD UKLJUČENE MAŠINE ZA PRANJE VEŠA)

Ako se količina vode u mašini poveća iznad uobičajenog nivoa, uključuje se zaštita za prevaziđen nivo vode, koja počne da izbacuje vodu i zatvara dovod vode. Program se prekine i javi grešku (pogledati poglavlje TABELA SMETNJI/GREŠAKA U RADU).

PREVOŽENJE/PONOVNI TRANSPORT

Ako mašinu za pranje veša nameravate ponovno pomerati, morate aparat blokirati montažom najmanje jedne transportne šipke (pogledati poglavlje »NAMEŠTANJE I PRIKLJUČENJE/ Pomeranje i ponovni transport«). Pre toga dakako obavezno isključite mašinu za pranje veša iz električne instalacije!

OPIS MAŠINE ZA VEŠ

SPREDA

- 1 Kontrolna tabla
- 2 Taster start/prekid
- 3 Dugme za izbor programa
- 4 Taster za uključenje/isključenje/
prekid (resetovanje)
- 5 Dozirna posuda
- 6 Vrata
- 7 Natpisna tablica
- 8 Filter pumpe

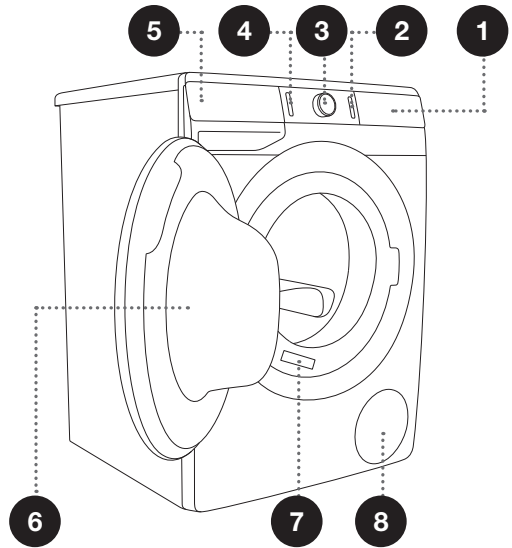

POZADI

- 1 Crevo za dovod vode
- 2 Priključni kabl
- 3 Crevo za odvod vode
- 4 Podesive nožice

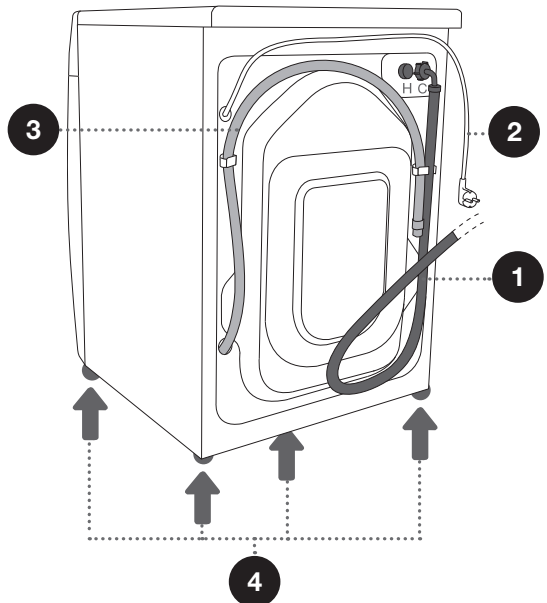

TEHNIČKI PODACI

(OVISNO O MODELU)

Natpisna tablica s osnovnim podacima o mašini za pranje veša pričvršćena je na prednjoj strani otvora vrata mašine za veš (pogledajte poglavlje »OPIS MAŠINE ZA VEŠ«).

Maksimalno punjenje	Pogledati natpisnu tablicu			
Širina	600 mm	600 mm	600 mm	600 mm
Visina	850 mm	850 mm	850 mm	850 mm
Dubina mašine za veš (a)	430 mm	465 mm	545 mm	610 mm
Dubina sa zatvorenim vratima	462 mm	495 mm	577 mm	640 mm
Dubina sa otvorenim vratima (b)	947 mm	980 mm	1062 mm	1125 mm
Težina mašine za veš	X kg (ovisno o modelu)			
Nazivni napon	Pogledati natpisnu tablicu			
Priključna snaga	Pogledati natpisnu tablicu			
Priključak	Pogledati natpisnu tablicu			
Pritisak vode	Pogledati natpisnu tablicu			
Struja	Pogledati natpisnu tablicu			
Frekvencija	Pogledati natpisnu tablicu			

Natpisna tablica

gorenje	TYPE: PS15/XXXXX	MODEL: XXXXXX.X	IPX4 CE MADE IN SLOVENIA
	Art.No.: XXXXXX	Ser.No.: XXXXXXXX	
	220-240 V ~ XX Hz \Rightarrow XX A Pmax.: XXXX W		
	⏏ XXXX W ⊙ XXXX/min X kg 0,05-0,8 MPa 		

KONTROLNA TABLA

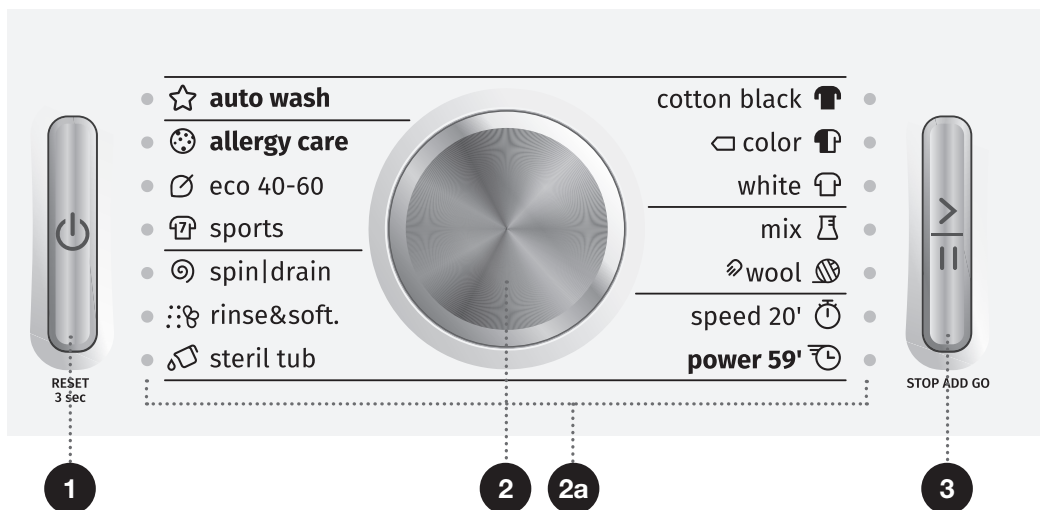

1 TASTER ZA UKLJUČENJE/ ISKLJUČENJE/PREKID (RESETOVANJE)

Za pokretanje u rad i isključenje mašine za veš, te za prekid (resetovanje) programa pranja.

Osvetljenje tastera kod uključjenja.

2 DUGME ZA IZBOR PROGRAMA

2a Svetli lampica pored izabranog programa pranja.

3 TASTER START/PREKID

Za pokretanje u rad i privremeni prekid izvođenja programa.

Taster trepće kod pobrtanja u rad i kod prekida rada; nakon početka odvijanja programa taster zasvetli stalno.

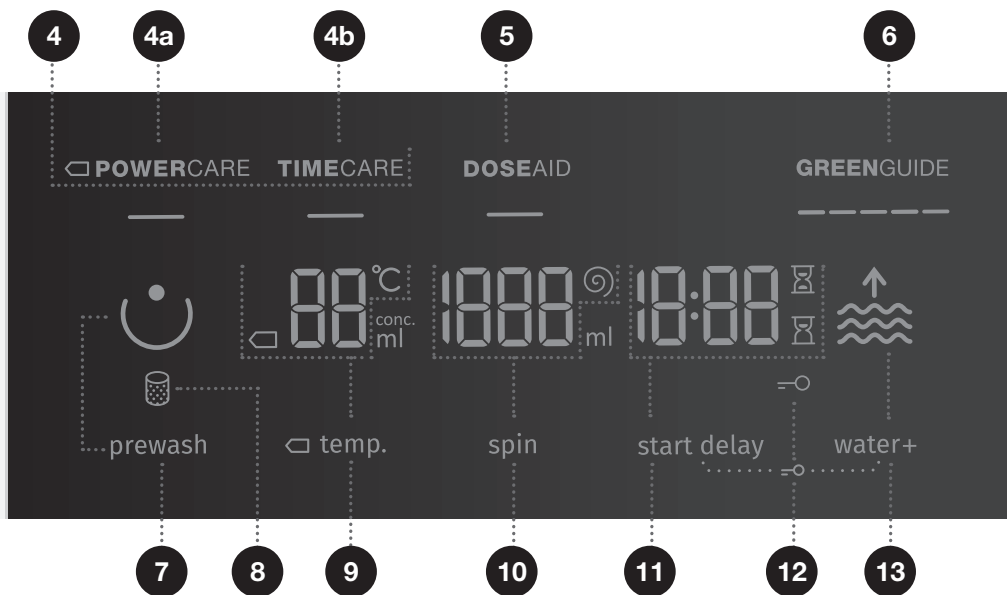

4 NAČIN PRANJA

4a POWERCARE
4b TIMECARE

5 DOSE AID

Informacija o preporučljivoj količini praškastog i tečnog deterdženta, u ovisnosti o izboru funkcija i količini veša u dobošu.

6 GREENGUIDE

Informacija o potrošnji vode i energije, u ovisnosti o izabranim regulacijama pranja.

7 PREWASH

(PRETPRANJE)

8 Osvetljenje simbola OČISTITI FILTER PUMPE

9 TEMP. (TEMPERATURA PRANJA)

Mogućnost izbora temperature.

10 SPIN (OBRTAJI CENTRIFUGE – CEDENJA / ISPUMPAVANJE- IZBACIVANJE VODE / PUMPA STOP

Mogućnost podešavanja obrtaja centrifuge

11 START DELAY (ODLOŽENI START)

(ODGOĐENO POKRETANJE U RAD)

Mogućnost podešavanja odgođenog pokretanja u rad

12 Osvetljenje simbola BEZBEDNOSNE BLOKADE ZA DECU

Pritisnite pozicije 11+13 i držite ih pritisnute 3 sekunde.

13 WATER+ (DODATNA VODA)

Mogućnost izbora nivoa vode (2 nivoa).

NAMEŠTANJE I PRIKLJUČENJE

☞ Odstranite svu ambalažu. Kod uklanjanja ambalaže pazite da se ne povredite, i da ne oštetite mašinu za pranje oštrim predmetom.

UKLANJANJE TRANSPORTNIH BLOKADA

⚠ Pre prve upotrebe mašine za veš obavezno odstranite transportne blokade, jer će inače kod pokretanja blokirane mašine za veš u rad nastati oštećenja. Garancija za popravak takvih oštećenja ne važi!

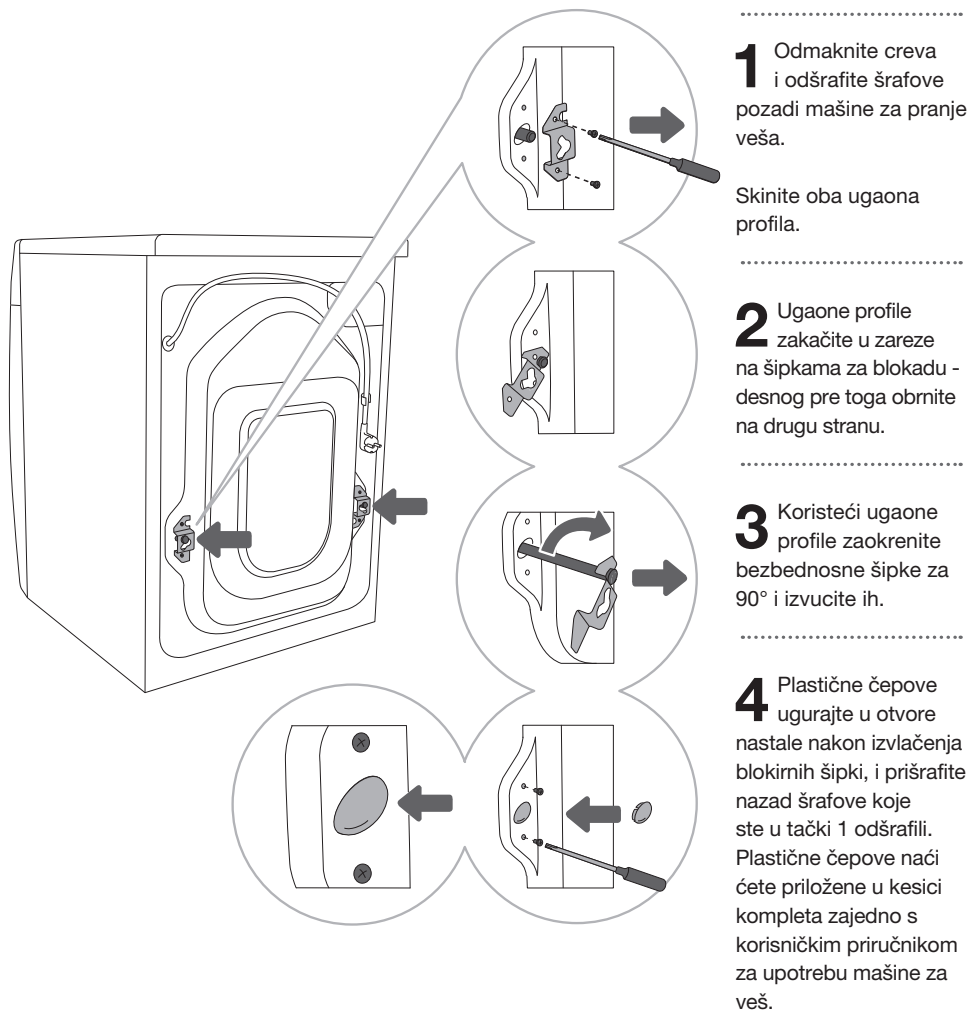

POMERANJE I PONOVI TRANSPORT

⚠ Ukoliko mašinu za pranje veša nameravate pomerati odnosno prevoziti, morate ponovno namestiti ugaone profile i ugurati barem jednu šipku za blokiranje mašine, čime ćete izbeći da tokom prevoza dođe do eventualnih oštećenja zbog vibracija (pogledati poglavlje »NAMEŠTANJE I PRIKLJUČENJE/Skidanje transportnih blokada«). Ako ste transportne šipke ili ugaone profile u međuvremenu izgubili, kod proizvođača možete naručiti nove.

⚠ Nakon transporta, a pre priključenja na električnu instalaciju, mašina za veš treba da miruje najmanje 2 sata da se ugrije na sobnu temperaturu. Zbog toga postavljanje i priključenje aparata treba da uradi lice koje je za to osposobljeno.

⚠ Pre priključenja mašine za veš pažljivo proučite ova uputstva za upotrebu. Popravke oštećenja ili kvarova, odnosno reklamacija koje su posledica nepravilnog priključenja ili rukovanja aparatom izuzeti su iz garancije.

IZBOR PROSTORIJE

☼ Tlo na kom stoji mašina za veš treba da ima betonsku podlogu, i mora da bude suvo i čisto, jer bi se u protivnom mašina za veš mogla pomerati po prostoriji. Očistite i donju površinu regulacionih nožica.

☼ Mašina za veš mora da stoji horizontalno i stabilno na čvrstoj podlozi.

PODEŠAVANJE VISINE MAŠINE ZA VEŠ POMOĆU REGULACIONIH NOŽICA

Aparat namestite koristeći libelu i ključeve 32 (za nožice) i 17 (za matice).

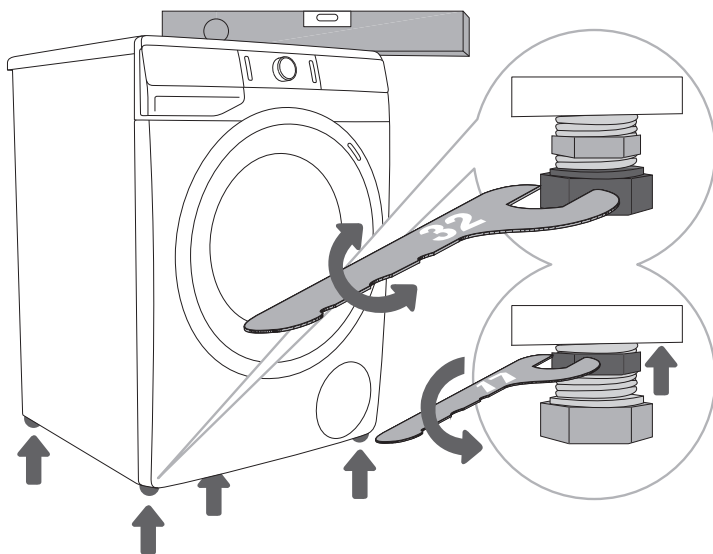

1 Mašinu izravnajte uzdužno i poprečno obrtanjem regulacionih nožica.

2 Nakon podešavanja visine nožica, dobro ušrafite matice ključem broj 17 obrćući ih prema dnu mašine za veš ↑ (pogledati sliku).

☼ Uzrok za vibracije, pomeranje mašine za veš po prostoriji i glasan rad može da bude nepravilna podešenost regulacionih nožica. Neispravno podešene i izravnane regulacione nožice nisu predmet garancije.

☼ Ponekad se prilikom rada mašine za veš pojave i neobični ili jači šumovi koji su za mašinu neuobičajeni, i koji su takođe najčešće posledica neispravnog postavljanja.

NAČIN NAMEŠTANJA MAŠINE ZA VEŠ

Ako imate mašinu za sušenje veša Gorenje primerenih (istih) dimenzija, možete da je postavite na mašinu za pranje veša Gorenje, uz obavezno korišćenje vakumskih nožica, ili možete da je stavite na patos uz mašinu za pranje veša (slike 1 i 3).

Ako imate mašinu za veš Gorenje koja je manjih dimenzija (min. dubina 545 mm) od same mašine za sušenje veša Gorenje, treba dodatno da kupite nosač mašine za sušenje veša (slika 2). Obavezno treba koristiti i vakumske nožice! Dodatnu opremu (nosač mašine za sušenje veša (a) i vakumske nožice (b)) može dodatno da se nabavi na servisu.

Površina na koju sme da se postavi aparat, treba da bude čista i ravna.

Mašina za pranje Gorenje na koju želite namestiti mašinu za sušenje veša Gorenje, mora da bude splična izdržati težinu mašine za sušenje veša Gorenje (pogledati poglavlje »OPIS MAŠINE ZA SUŠENJE VEŠA/Tehnički podaci«).

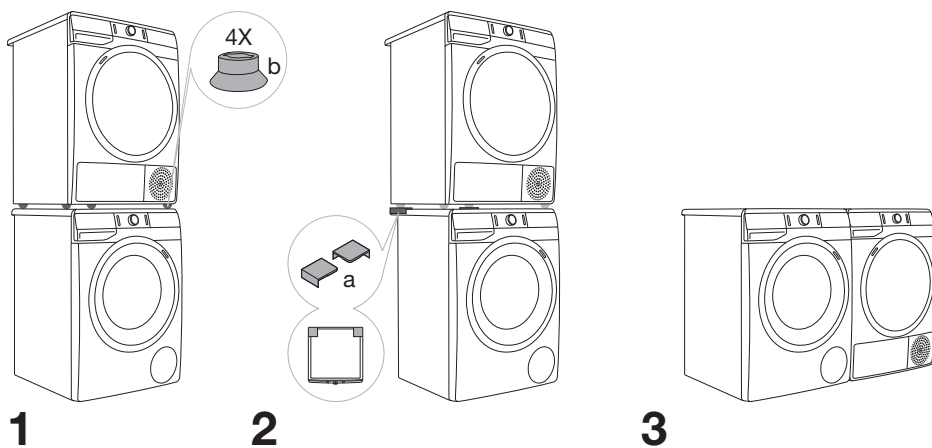

Razmaci oko mašine za pranje veša

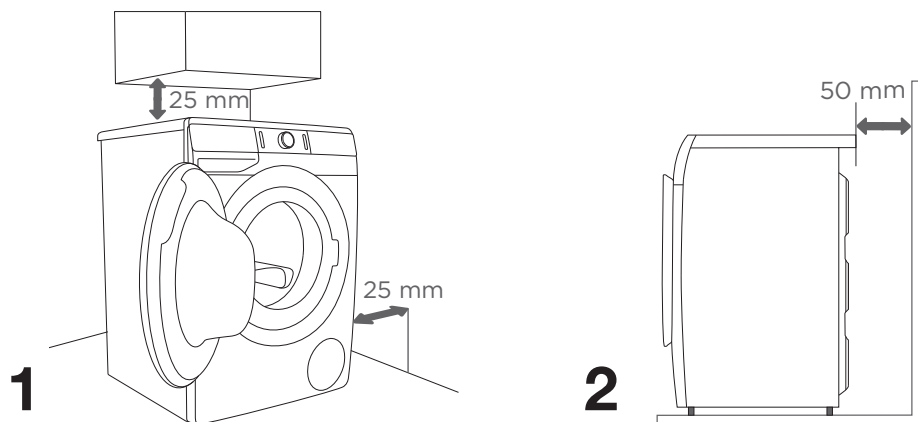

⚠ Mašina za veš ne sme da dodiruje zidove ili susedne elemente. Za optimalan rad mašine za pranje veša preporučujemo da se pridržavate razmaka od zidova kako je prikazano na slici. U slučaju neuvažavanja minimalnih propisanih razmaka, ne možemo da vam garantujemo bezbedan i ispravan rad mašine za pranje veša. Može doći i do pregrevavanja (slika 1 i 2).

⚠ Mašinu za veš nije preporučljivo ugraditi ispod pulta.

Otvaranje vrata mašine za veš (pogled odozgo)

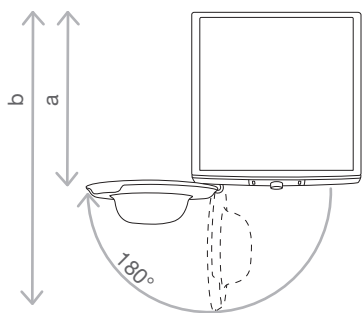

Pogledati poglavlje »OPIS MAŠINE ZA VEŠ/
Tehnički podaci«.

a = Dubina mašine za veš

b = Dubina sa otvorenim vratima

⚠ Pre priključenja mašine za veš na električnu energiju neka se aparat ugrije na sobnu temperaturu (pričekati najmanje 2 sata).

PRIKLJUČENJE NA DOVOD VODE

Crevo prišrafite na vodovodnu slavinu.

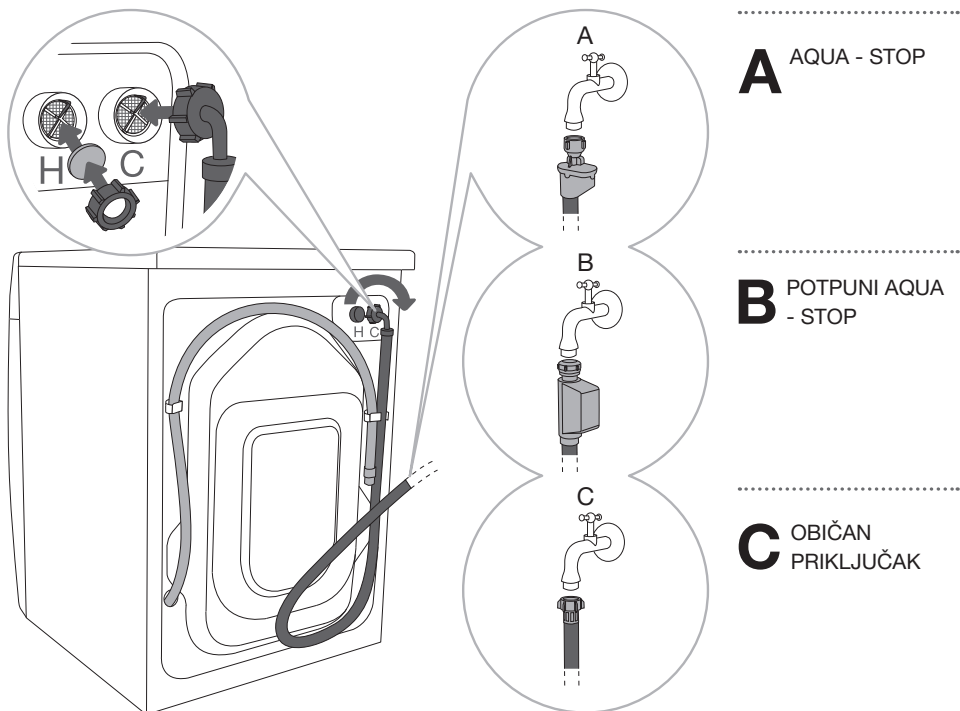

☞ Ako je vaša mašina za pranje veša opremljena priključkom za toplu i hladnu vodu, a vi hoćete da je spojite samo na dovod hladne vode, nemojte montirati crevo za toplu vodu, a otvor za priključak tople vode na poledini mašine za veš zatvorite koristeći priloženi poklopac.

☞ Ako vaša mašina za veš ima priključenje za toplu i hladnu vodu s potpunim aquastopom (opcija B), a vi želite da mašinu priključiti samo na hladnu vodu, morate crevo za toplu vodu zatvoriti odgovarajućim zapašačem 3/4", koji nije priložen ka mašini. Zapašač 3/4" možete kupiti u specijalizovanim radnjama s vodovodnim materijalom.

☞ Za nesmetan rad mašine za veš tlak vode u vodovodnoj instalaciji mora da bude između 0,05 - 0,8 Mpa (0,5 - 8 bar). Minimalan dinamični tlak vode možete utvrditi merenjem količine ispuštene vode: u roku 15 sekundi iz potpuno otvorene slavine mora isteći 3 litra vode.

⚠ Ako imate model aparata opremljen priključcima za toplu i za hladnu vodu, spojite jedno crevo na priključak za hladnu vodu (plava boja leptir matice ili plava oznaka na crevu), a drugo crevo na priključak za toplu vodu (crvena boja leptir matice ili crvena oznaka na crevu), kao što je to označeno na zadnjoj strani mašine za veš. Utisnuta su i slova C i H (C-cold = hladno i H-hot = toplo).

Topla voda (mešavina tople i hladne vode) dozira se na programima 40°C ili više.

⚠ Dovodno crevo treba prišrafiti rukom dovoljno snažno (max. 2 Nm) da spoj creva ne propušta vodu. Nakon pričvršćenja creva obavezno proverite vodonepropusnost creva. Korišćenje klešta ili drugog sličnog alata za montažu creva nije dozvoljena zbog mogućnosti oštećenja navoja matice.

⚠ Koristite isključivo dovodno crevo koje je priloženo ka aparatu. Nemojte koristiti već upotrebljena, niti bilo koja druga creva.

AQUA - STOP (IMAJU SAMO ODREĐENI MODELI)

U slučaju oštećenja unutrašnjeg creva uključi se sistem blokade koji prekida dovod vode do mašine za veš. U tom slučaju prozorčić (a) oboji se u crveno. Dovodno crevo je potrebno zameniti.

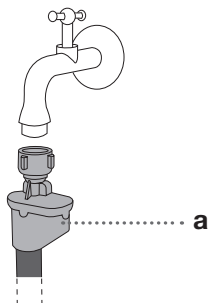

POTPUNI AQUA - STOP (IMAJU SAMO ODREĐENI MODELI)

Kod oštećenja unutarnjeg creva, i u slučaju pojave vode na dnu mašine za pranje veša, uključuje se elektronski sistem blokade koji prekida dovod vode do mašine za pranje veša. U tom slučaju pranje se prekida, dovod vode se zatvori, a mašina uključuje pumpu i prijavljuje grešku.

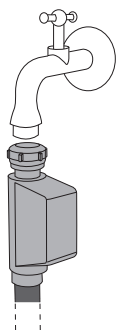

⚠ Priključno crevo sa sistemom Aqua-stop ne smete da potopite u vodu jer se u njemu nalazi električni ventil.

⚠ Kod spajanja dovodnog creva obratite pažnju da slavinu za vodu spojite na takav način da omogućuje dovoljan i nesmetan protok vode.

PROVOĐENJE CREVA ZA ODVOD VODE

Odvodno crevo provedite u umivaonik ili u kadu za kupanje, odnosno spojite direktno u sifonski izliv (prečnik odvodnog creva minimalno 4 cm). Kraj odvodnog creva sme da bude najviše 100 cm i najmanje 60 cm od tla. Odvodno crevo možete montirati na tri načina (A, B, C).

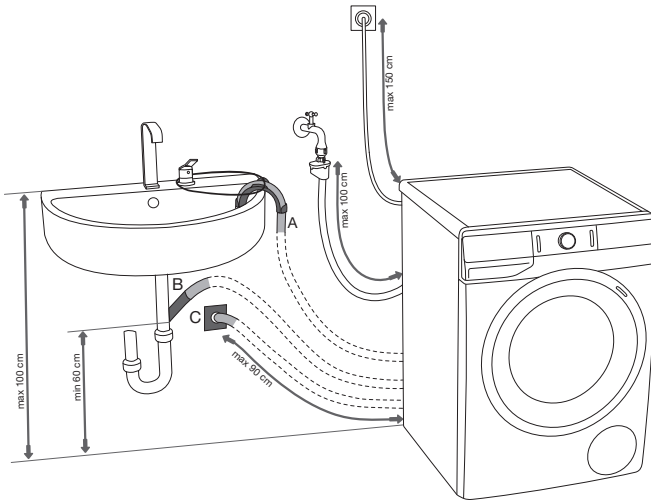

A Odvodno crevo može da se namesti u umivaonik ili kadu za kupanje. Kroz otvor u plastičnom koljenu odgovarajućim kanapom pričvrstite crevo da ne klizne na pod.

B Odvodno crevo možete spojiti direktno u izliv umivaonika.

C Odvodno crevo takođe može da se namesti u zidni sifonski izliv, koji mora da bude pravilno ugrađen da je omogućeno čišćenje.

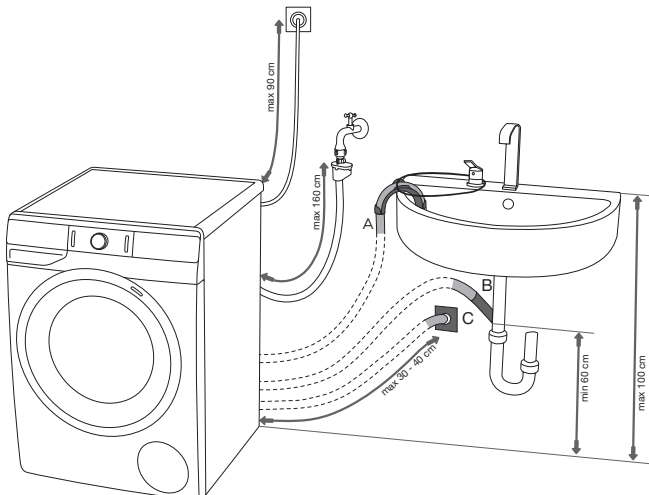

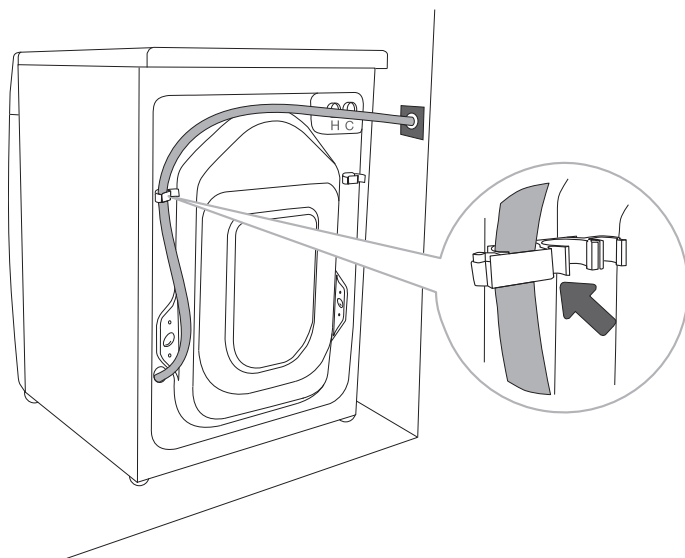

.....

D Odvodno crevo treba da bude pričvršćeno i okačeno na klin na poledini mašine za pranje veša, kao što je prikazano na slici.

⚠ U slučaju neuvažavanja pravilnog pričvršćenja odvodnog creva, ne možemo da vam garantujemo ispravan rad mašine za pranje veša.

PRIKLJUČENJE NA ELEKTRIČNU INSTALACIJU

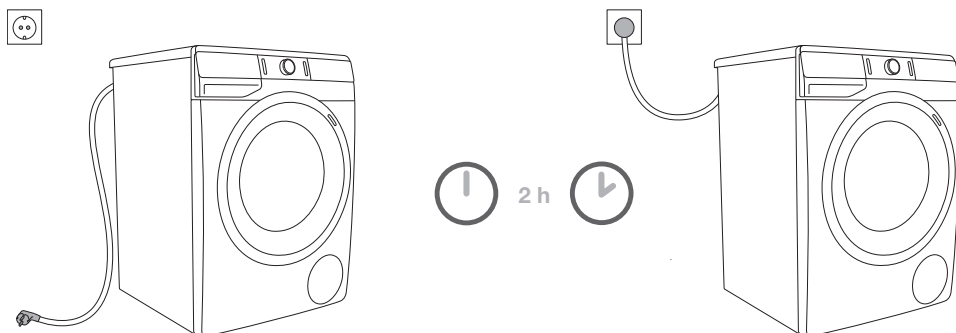

⚠ Pre priključenja mašine za veš na električnu energiju neka se aparat zagreje na sobnu temperaturu (pričekati najmanje 2 sata).

Mašinu za pranje veša priključite na uzemljenu električnu utičnicu. Nakon završene instalacije zidna utičnica treba da je slobodno pristupačna i mora da bude opremljena kontaktom za uzemljenje (u skladu s važećim propisima).

Podaci o vašoj mašini za pranje veša nalaze se na natpisnoj tablici (pogledati poglavlje »OPIS MAŠINE ZA VEŠ/Tehnički podaci«).

⚠ Preporučujemo upotrebu prenaponske zaštite (overvoltage protection) za zaštitu od udara groma.

⚠ Mašinu za pranje veša nije dozvoljeno priključiti na električnu mrežu korišćenjem produžnog kabla.

⚡ Mašinu za pranje veša nemojte priključivati na utičnicu namenjenu aparatu za brijanje ili fenu za sušenje kose.

⚡ Popravke i održavanje koji su povezani sa bezbednošću ili funkcionisanjem aparata moraju obavljati osposobljena stručna lica.

⚡ Oštećen strujni kabl sme zameniti samo ovlašćeno lice proizvođača.

PRE PRVE UPOTREBE

Proverite da li je mašina za veš isključena iz električne instalacije, a zatim otvorite vrata povukavši ih prema sebi (slika 1 i 2).

Pre prve upotrebe očistite bubanj mašine za pranje veša koristeći meku vlažnu pamučnu krpu i vodu, ili primenite program Cotton 90°C (Pamuk 90°C). U bubnju mašine za veš ne sme da bude veš, bubanj treba da je prazan (slika 3 i 4).

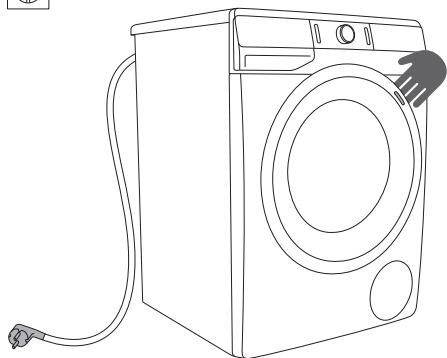

1

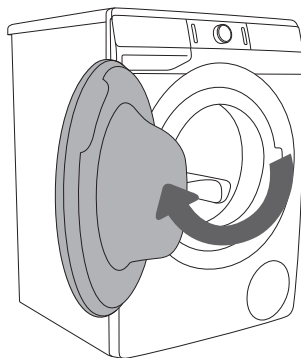

2

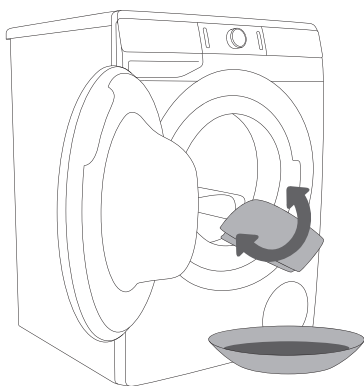

3

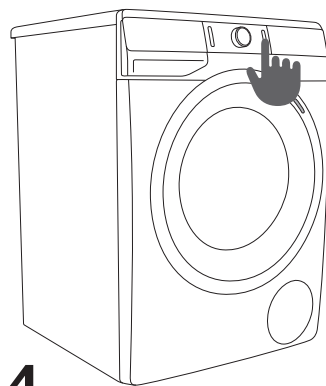



4

⚠ Nemojte koristiti topila niti sredstva za čišćenje koja bi mogla oštetiti mašinu za pranje veša (pridržavajte se preporuka i upozorenja proizvođača sredstva za čišćenje).

KORACI PRANJA (1–7)

1. KORAK: PRIDRŽAVAJTE SE ETIKETA NA VEŠU

Uobičajeno pranje; Osetljiv veš	Maks. Pranje 95°C  	Maks. Pranje 60°C  	Maks. Pranje 40°C  	Maks. Pranje 30°C  	Ručno pranje 	Pranje nije dozvoljeno 
Beljenje	Beljenje u hladnoj vodi 			Beljenje nije dozvoljeno 		
Čišćenje u čistioni	Hemijsko čišćenje svim sredstvima 		Petrolej R11, R113 	Hemijsko čišćenje u kerozinu, u čistom alkoholu i u R 113 		Hemijsko čišćenje nije dozvoljeno 
Peglanje	Vruće peglanje maks. 200 °C 	Vruće peglanje maks. 150°C 	Vruće peglanje maks. 110°C 	Peglanje nije dozvoljeno 		
Sušenje	Prostrite na ravnu podlogu 	Obesite mokro  Obesite 	Visoka temp.  Niska temp. 	Sušenje u mašini za sušenje veša nije dozvoljeno 		

2. KORAK: PRIPREMA ZA PRANJE VEŠA

1. Sortirajte veš po vrsti tkanina, po boji, stepenu prljivosti i dozvoljenoj temperaturi pranja (pogledati TABELU PROGRAMA).
2. Veš koji ispušta vlakna odnosno koji »se linja« treba prati odvojeno od ostalog veša.
3. Zatvorite dugmad i rajsferšluse, zavežite trake, a džepove preokrenite napolje. Odstranite razne metalne kopče, koje bi mogle oštetiti veš, unutrašnjost mašine za pranje veša ili zapušiti izliv.
4. Veoma osjetljiv veš i manje komade veša stavite u namensku tekstilnu kesu (namensku tekstilnu kesu možete dodatno da kupite.)

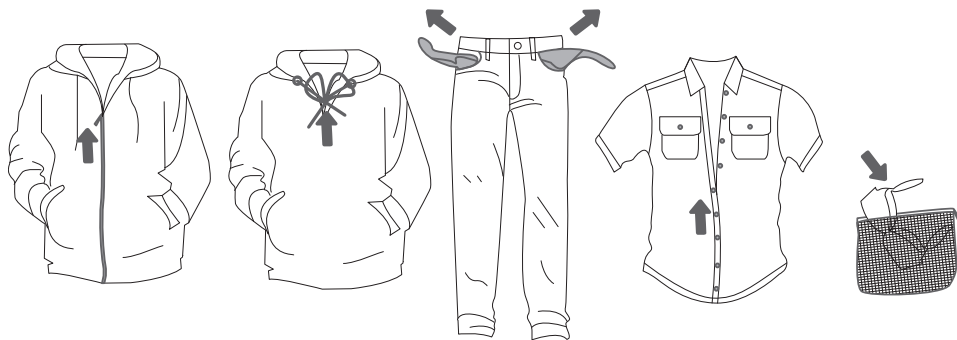

UKLJUČENJE MAŠINE ZA VEŠ

Prikjučnim kablom uključite mašinu za veš u električnu utičnicu, i spojite je na vodovodnu instalaciju.

Pritiskom na taster (1) **UKLJUČENJE/ISKLJUČENJE/PREKID (RESETOVANJE)** mašina za veš se uključuje (slika 1).

Kod određenih modela kada se mašina za pranje veša uključi, na 5 minuta osvetli se i bubanj mašine za pranje veša (slika 2).

Lampica u bubnju mašine za pranje veša može da svetli i tokom rada aparata, a ako pritisnete taster (3) **START/PREKID** svetleće i nakon završenog programa pranja.

(Lampica u dobošu mašine za veš nije podesna za bilo kakvu drugu upotrebu.)

⚠ Lampicu u dobošu mašine za veš sme zameniti samo proizvođač, serviser, ili drugo ovlašćeno lice.

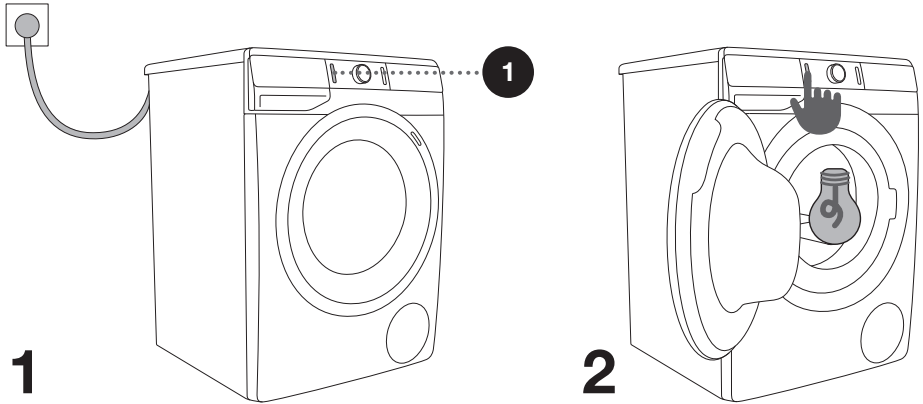

STAVLJANJE VEŠA U MAŠINU

Otvorite vrata mašine za veš povukavši ih prema sebi (slika 1).

Veš složite u doboš (pre toga proverite da li je doboš prazan) (slika 2).

Pazite da između vrata i gumene zaptivke na vratima ne ostane kakav komad veša. Zatvorite vrata mašine za veš (slika 3).

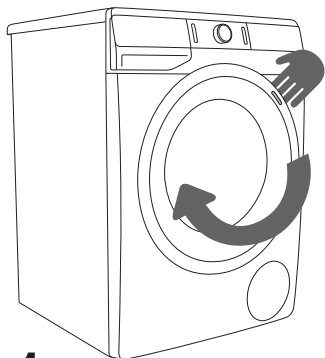

1

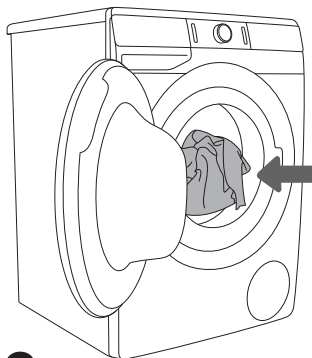

2

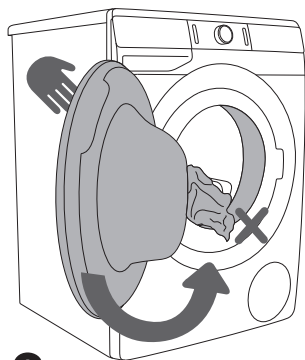

3

Doboš ne smete preopterećivati! Pogledajte TABELU PROGRAMA i pridržavajte se nominalne količine punjenja koja je navedena na natpisnoj tablici.

Ako je doboš mašine za veš preopterećen, veš će biti lošije opran.

3. KORAK: IZBOR PROGRAMA PRANJA

Program birate obrtanjem dugmeta (2) za izbor programa ulevo ili udesno (obzirom na vrstu/stepen priljivosti veša). Pogledati TABELU PROGRAMA.

Kada birate program za pranje veša, upali se lampica (2a) na indikatoru (displeju) pokraj programa pranja.

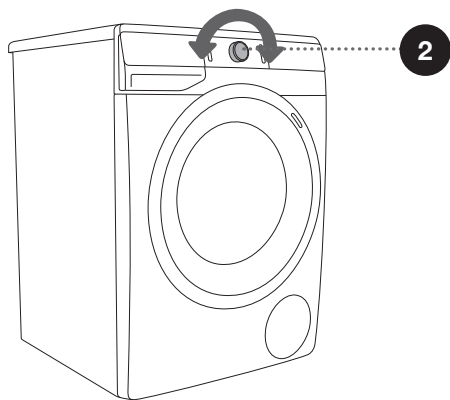
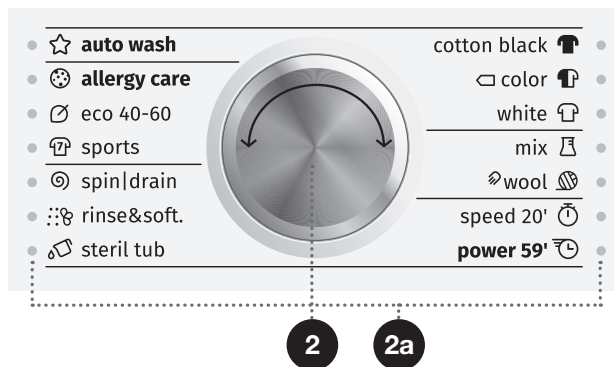

☼ Dugme (2) za izbor programa ne okreće se automatski tokom napredovanja programa.

☼ Programi pranja su celoviti programi, gde se izvode sve faze pranja, uključivo s omekšavanje i centrifugom (ovo ne važi za Delimične programe).

☼ Delimični programi su samostalni programi. Koristite ih u slučajevima kada nema potrebe za celovitim programom pranja.

TABELA PROGRAMA









Program		Max. punjenje	Opis programa
	Cotton black (Pamuk crno) 30°C - 40°C	** (1/2)	Program se koristi za pranje tamnog veša korišćenjem namenskih sredstava za pranje crnog veša. Pranje se vrši na niskim temperaturama, s nežnim tumbanjem i nižim obrtajima centrifuge.
	Cotton color (Pamuk obojeno) --; - 60°C	* MAX	Program za manje do umereno prljav veš. Temperaturu možete birati slobodno, stoga se pridržavajte uputstava za pranje koja su označena na etiketama odeće. Odeću koja se nosi direktno na koži, perite na 60°C. Manje prljav veš dobro će se oprati već i na 40°C. Brzinu centrifuge možete birati proizvoljno. Vreme programa i količina vode prilagođavaju se količini veša.
	Cotton white (Pamuk belo) 40°C - 90°C	* MAX	Program pranja uobičajeno do jače prljavog veša, belog ili obojenog. Temperaturu možete birati slobodno, zato se pridržavajte uputstava za pranje koja su označena na etiketama odeće, koju nosite direktno na koži. Za manje prljav veš izaberite pranje na 40°C. Brzinu centrifuge možete birati proizvoljno. Vreme programa i količina vode prilagođavaju se količini veša.
	Mix (Mešovite tkanine/Mešano veš/Sintetika) --; - 60°C	3,5 kg	Program za osetljivu odeću iz sintetičkih i mešovitih vlakana ili viskoze, kao i za jednostavnu negu pamuka. Pridržavajte se uputa za pranje koje su označene na odeći. Većina sintetike može uspešno da se opere na temperaturi 40°C.
	Wool/Handwash (Vuna/Ručno pranje) --; - 40°C	2 kg	Nežan program pranja za pranje vune, svile i odeće koju treba ručno oprati. Najviša temperatura je 40°C. Taj program ima kratko centrifugiranje. Najveća brzina centrifugiranja je 800 obrtaja/min.
	Speed 20' (Brzo/Skraćeno pranje 20') 30°C	2,5 kg	Skraćeni (brzi) program za pranje veša kojemu je potrebno samo osveženje.
	Power 59' (Intenzivno 59') 40°C	** (1/2)	Program za manje količine manje prljavog veša. Pranje se vrši s nežnim tumbanjem i nižim obrtajima centrifuge.

* Maksimalno punjenje (MAX)

** Polovno punjenje (1/2)

/ Proizvoljna količina punjenja (0 kg - MAX kg)

-- Hladno pranje

Program	Max. punjenje	Opis programa
 Steril tub (Sterilizacija bubnja/Samočistivi program)	0 kg	Program se koristi za čišćenje doboša i uklanjanje ostataka deterdženta i bakterija. Program birate tako da dugme za izbor programa obrnete ulevo ili udesno i postavite se na poziciju Steril tub  (Sterilizacija bubnja/Samočistivi program). Ostale dodatne funkcije nije moguće birati. Bubaň treba da bude prazan. Možete dodati malo alkoholnog sirćeta (pribl. 2 dl) ili sodu bikarbonu (1 kašiku, odnosno 15 g). Program pokrenite barem jednom mesečno.
 Rinse/Softening (Ispiranje/Omekšavanje) (Delimični program)	/	Za omekšavanje, štirkanje ili impregniranje opranog veša. Možete ga koristiti i kao ispiranje, ali bez dodavanja sredstva za omekšavanje veša. Završava se s konačnom centrifugom. Moguće je još izabrati WATER+ (DODATNU VODU) izborom Dodatne funkcije.
 Spin/Drain (Obrtaji centrifuge-Ceđenja/Ispumpavanje-Izbacivanje vode) (Delimični program)	/	Program se koristi kada želite veš samo centrifugirati (ocediti). Ako želite samo izbaciti vodu iz mašine za pranje veša, bez centrifugiranja, pritiskom na poziciju (10) SPIN izaberite  (ispumpavanje-izbacivanje vode).
 Sports (Sportska odeća) 30°C - 40°C	3,5 kg	Manje zaprljana sportska odeća od pamuka, mikro vlakana i sintetike, na nižim obrtajima centrifuge i kratkom završnom centrifugom.
 Eco 40-60	* MAX	Normalno prljav pamučni veš koji može da se pere na 40°C, a i na 60°C.
 Allergy care (Protualergijski program) 40°C - 90°C	** (1/2)	Program za pranje normalno do jače prljave odeće kojoj je potrebna posebna nega, kao što je to na primer odeća za lica s osetljivom kožom, odnosno za alergičare. Preporučujemo da odeću preokrenete naopačke, jer će tako dobro da se isperu i kožne ljuske ili ostaci deterdženta. Moguć je izbor najviše (max.) temperature pranja i najviših (max.) obrtaja centrifuge.

* Maksimalno punjenje (MAX)

** Polovno punjenje (1/2)

/ Proizvoljna količina punjenja (0 kg - MAX kg)

-- Hladno pranje

Program		Max. punjenje	Opis programa
☆	Auto wash (Automatsko pranje) 30°C	* MAX	Program pranja automatski prilagođava dužinu glavnog pranja i broj ispiranja obzirom na količinu veša u mašini. Preporučljivo ga je koristiti za manje prljav veš. Dodatne programske funkcije nije moguće birati.

* Maksimalno punjenje (MAX)

** Polovno punjenje (1/2)

/ Proizvoljna količina punjenja (0 kg - MAX kg)

-- Hladno pranje

☼ Deterđente u prahu ili tečna sredstva za pranje dozirajte prema uputstvima proizvođača, ovisno o temperaturi pranja, odabranom programu pranja, stepenu prljavosti veša, i tvrdoći vode.

☼ Maksimalna količina pranja u kg (za program pamuk) navedena je na natpisnoj tablici koja je pričvršćena ispod vrata mašine za veš (pogledati poglavlje »OPIS MAŠINE ZA VEŠ/Tehnički podaci«).

☼ Maksimalno odnosno nominalno punjenje važi za veš pripremljen prema standardu IEC 60456.

☼ Za najbolji efekat pranja preporučujemo dvotrećinsko (2/3) punjenje na programima za Pamuk.

4. KORAK: IZBOR REGULACIJA

Većina programa ima osnovne regulacije koje je moguće menjati.

Regulacije menjate pritiskom na izabranu funkciju (pre pritiska na taster (3) START/PREKID). Funkcije koje mogu da se menjaju na izabranom programu pranja, delimično su osvetljene. Određene regulacije na određenim programima nije moguće birati, na što će da vas upozori neosvetljena regulacija i pulsirajuća lampica prilikom pritiska (pogledati TABELU FUNKCIJA).

Opisi osvetljenosti funkcija na izabranom programu pranja:

- **Osvetljene** (Osnovna/unapred određena regulacija);
- **Delimično osvetljene** (Funkcije koje ne možete da menjate) i
- **Neosvetljene** (Funkcije koje uopšte ne možete birati).

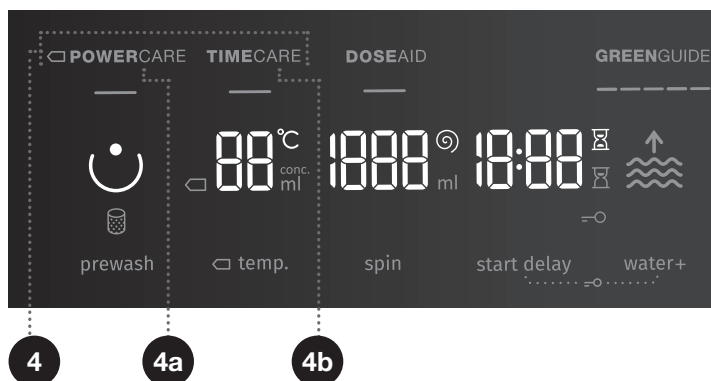

4

NAČIN PRANJA

NORMALCARE (Osnovna/unapred određena regulacija)

□ **POWERCARE** (4a) (Pranje koje štedi energiju, duže je vreme pranja, manje vode).

TIMECARE (4b) (Pranje koje štedi vreme, kraći je period pranja, više vode).

Za program Pamuk preporučujemo polovno punjenje.

Svetli lampica na izabranom načinu pranja.

5

DOSEAID

Pomoću funkcije (5) **DOSEAID**, mašina za veš sama će vam preporučiti optimalnu količinu praškastog ili tečnog deterdženta, u ovisnosti o izabranim regulacijama. Preporučljiva količina praškastog ili tečnog deterdženta ovisi o:

- **Tvrdoći vode** (na raspolaganju su: mekana, srednja i tvrda. Osnovna/ unapred određena je srednja tvrdoća vode, koju korisnik može menjati. Pogledajte poglavlje »PREKIDI I PROMENE PROGRAMA / Meni ličnih regulacija«.). Za pravilno delovanje funkcije (5) **DOSEAID** preporučujemo podešavanje tvrdoće vode.
- **Izabranom programu pranja**, i
- **Količini veša** (punjenju) - mašina za veš uradi merenje količine punjenja kod svake upotrebe funkcije (5) **DOSEAID**.

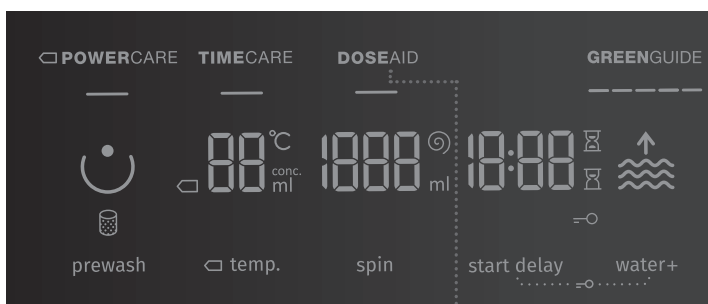
**5**

Za pravilan rad funkcije (5) **DOSEAID** treba najpre uraditi 2. KORAK (priprema veša, uključenje i punjenje mašine za veš), i 3. KORAK (izbor programa pranja).



1. Funkciju uključujete pritiskom na poziciju (5) **DOSEAID**. Nakon uključjenja ispod natpisa (5) **DOSEAID** zasvetli lampica.

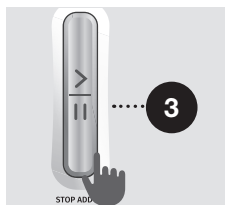

2. Pritisnite taster (3) **START/PREKID**. Mašina za veš započne sa izvođenjem merenja količine veša u dobošu.



3. Izvođenje merenja prikazano je izmeničnim treptanjem lampica na indikatoru (displeju).



4. Na osnovu izmerene količine veša u dobošu i drugih regulacija, na indikatoru (displeju) se ispiše preporučljiva količina praškastog ili tečnog deterdženta u [ml.] Na levom indikatoru (displeju) ispiše se preporučljiva količina koncentrisanog, a na desnom preporučljiva količina nekoncentrisanog praškastog ili tečnog sredstva za pranje.

☞ Da li je vaše praškasto odnosno tečno sredstvo za pranje koncentrisano ili nekoncentrisano, možete proveriti na ambalaži vašeg deterdženta.

☞ Ako želite ponovno proveriti količinu koncentrisanog ili nekoncentrisanog praškastog ili tečnog sredstva za pranje, morate ponovno pritisnuti na poziciju (5) **DOSEAID**.

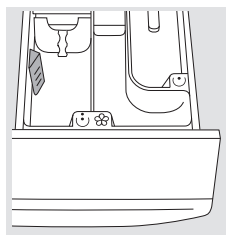

5. U dozirnu posudu ☺ dodajte preporučenu količinu praškastog ili tečnog deterdženta. Kao pomoć neka vam posluži **Indikator nivoa** za prikaz praškastog ili tečnog sredstva za pranje (pogledati poglavlje »SAVETI ZA PRANJE I ŠTEDLJIVU UPOTREBU MAŠINE ZA VEŠ«).

Za pokretanje pranja pritisnite taster (3) START/PREKID.

9

TEMP. (TEMPERATURA PRANJA)

Ovo je mogućnost za promenu temperature na izabranom programu. Svaki program ima unapred određenu temperaturu koja može da se menja pritiskom na poziciju (9) **TEMP.** (TEMPERATURA PRANJA). (-- znači hladno pranje)
Temperatura se ispisuje na indikatoru (displeju) iznad tastera.

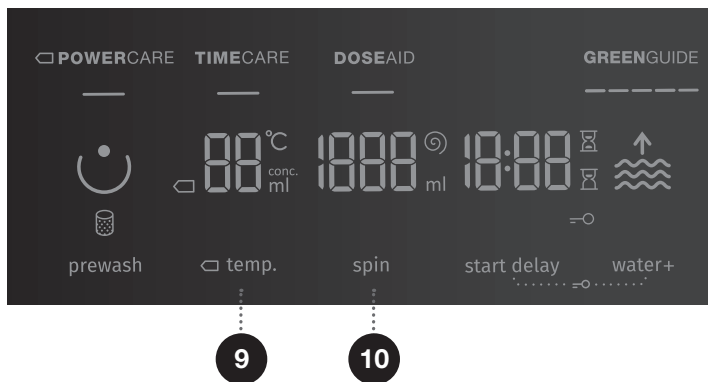



10

SPIN (OBRTAJI CENTRIFUGE-CEĐENJA/ISPUMPAVANJE-IZBACIVANJE VODE/PUMPA STOP)

Funkcija koja omogućava promenu obrtaja centrifuge. Kod unapred zadanih odnosno izabranih obrtaja centrifuge, na indikatoru (displeju) svetli simbol .

U slučaju izbora Ispumpavanje vode bez centrifuge, na indikatoru (displeju) prikazaće se simbol .

U slučaju izbora »Pumpa stop«, na indikatoru (displeju) prikazaće se . »Pumpu stop«  uključujete kada želite da veš ostane namočen u poslednjoj vodi za ispiranje, što sprečava gužvanje u onim slučajevima kada veš ne možete izvaditi iz mašine odmah nakon završetka pranja. Obrtaje centrifuge možete podešavati po svojoj želji. Za nastavak progressa pranja pritisnite taster (3) **START/PREKID**, koji svetli. Mašina izbaci vodu i uradi završnu centrifugu.

11 + 13

BEZBEDNOSNA ZAŠTITA ZA DECU

Funkcija služi za bezbednost dece. Aktivirate je istovremenim pritiskom na poziciju (11) **START DELAY (ODLOŽENI START)** (ODGOĐENO POKRETANJE U RAD) i (13) **WATER+** (DODATNA VODA) i držite tastere pritisnute najmanje 3 sekunde. Izbor se potvrdi uključenjem signalne lampice (svetli simbol =○ (12).

Istim postupkom dečiju zaštitu i isključujete. Dok je dečija blokada uključena, ne možete menjati programe, regulacije ili dodatne funkcije. Dečija zaštita ostaje aktivna i nakon isključenja mašine za pranje veša. Iz bezbednosnih razloga blokada za decu ne sprečava isključenje mašine za veš tasterom (1) UKLJUČENJE/ISKLJUČENJE/PREKID (RESETOVANJE). Ako želite izabrati novi program, morate dečiju blokadu onesposobiti (isključiti).

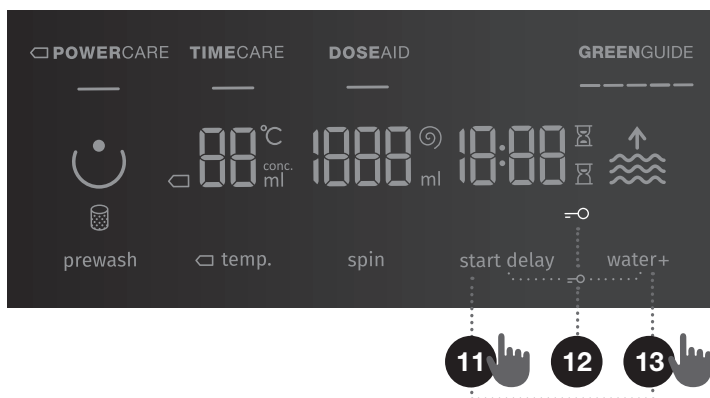

START DELAY (ODLOŽENI START) (ODGOĐENO POKRETANJE U RAD)

Za pokretanje pranja nakon određenog vremena odgode. Pritiskom na poziciju (11) **START DELAY (ODLOŽENI START)** (ODGOĐENO POKRETANJE U RAD), na indikatoru (displeju) (11a) prikaže se vreme :-:-. Ako ste na primer izabrali program pranja koji traje 2:39, vreme će se ispisati na indikatoru (displeju) a uz vreme svetli i simbol ☒ (11b).

A ako je izabrana funkcija (11) **START DELAY (ODLOŽENI START)** (ODGOĐENO POKRETANJE U RAD) svetli simbol ☒ (11c).

Pritiskanjem na poziciju (11) **START DELAY (ODLOŽENI START)** (ODGOĐENO POKRETANJE U RAD) moguć je izbor u koracima po 30' do 6 sati, a zatim u koracima po 1h do 24h.

Ako u roku 5 sekundi ne pritisnete ništa, prikaže se stvarno vreme pranja. Za ponovno podešavanje vremena završetka pranja pritisnite na poziciju (11) **START DELAY (ODLOŽENI START)** (ODGOĐENO POKRETANJE U RAD).

Funkcija započinje da radi kada pritisnete taster (3) START/PREKID.

Mašina za pranje veša započne s odbrojanjem vremena. Kada vreme odbrojanja istekne, automatski se pokreće program pranja.

- za prekid ili promenu odgođenog pokretanja u rad pritisnite i držite pritisnut taster (1) UKLJUČENJE/ISKLJUČENJE/PREKID (RESETOVANJE). Pritiskanjem na poziciju (11) **START DELAY (ODLOŽENI START)** (ODGOĐENO POKRETANJE U RAD) birate novo vreme odgode i potvrdite ga tasterom (3) START/PREKID.
- za brzo poništenje funkcije pomerenog pokretanja u rad pritisnite na poziciju (11) **START DELAY (ODLOŽENI START)** (ODGOĐENO POKRETANJE U RAD) i držite taster pritisnut 3 sekunde. Program pranja se nastavlja.
- ako je pre isteka vremena odgođenog pokretanja u rad došlo do nestanka električne energije, za nastavak odbrojanja odgođenog pokretanja morate pritisnuti taster (3) START/PREKID.

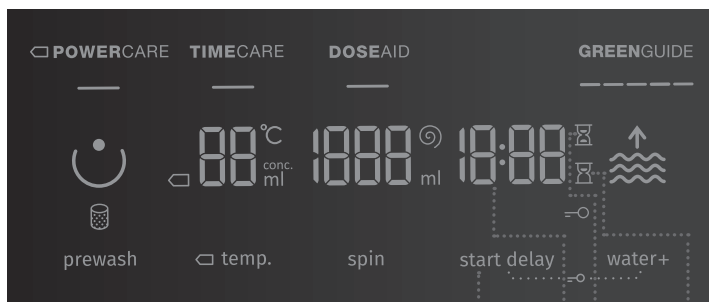

11 11a 11b 11c

5. KORAK: IZBORA DODATNIH FUNKCIJA

☼ Funkcije uključite/isključite pritiskom na izabranu funkciju (pre pritiska na taster (3) START/PREKID).

☼ Određene regulacije na određenim programima nije moguće birati, na što će da vas upozori neosvetljena regulacija, zvučni signal, i pulsirajuća lampica prilikom pritiska (pogledati TABELU FUNKCIJA).

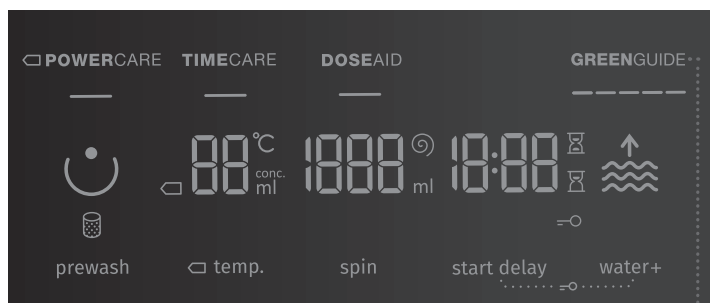

6

GREENGUIDE

Prikaz informacije o ekonomičnosti regulacija mašine za veš.

GREENGUIDE

GREENGUIDE prikazuje potrošnju vode i energije koja ovisi o izabranom programu te dodatno izabranim mogućnostima odnosno funkcijama. Što je više osvetljenih simbola, to ekonomičnije su regulacije pranja i manja je potrošnja vode i energije.

GREENGUIDE

GREENGUIDE prikazuje manje ekonomične mogućnosti pranja, veću potrošnju vode i energije.

☼ Funkcija **GREENGUIDE** omogućuje vam nadzor nad energetske vrednostima izabranih programa pranja i dodatnih funkcija pranja. Izborom drugačijih podešavanja korisnik može uštedeti na potrošnji vode i energije (npr. upotreba □ **POWERCARE**).

7

PREWASH ☺ (PRETPRANJE)

Za pranje veoma prijavog veša, naročito s površinskom tvrdokornom prijavštinom.

☺ Ako ste izabrali PRETPRANJE, sipajte deterdžent u odeljak za pretpranje ☺.

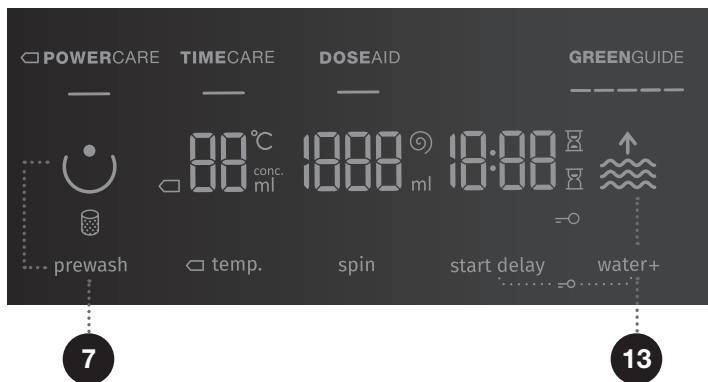

13

WATER+ ↑ (DODATNA VODA)

Za mogućnost pranja veša sa većom količinom vode (2 nivo) i sa dodatnim ispiranjem.



Prikaz pranja veša s osnovnim/unapred zadanim mogućnostima odnosno regulacijama



Prikaz pranja veša na 1 nivou – povećan nivo vode











Prikaz pranja veša na 2 nivou – povećan nivo vode s dodatnim ispiranjem

☺ Nakon isključenja mašine za pranje veša sve dodatne regulacije vraćaju se na osnovne, odnosno lične regulacije, izuzev podešenosti zvučnog signala.

☺ Ako u slučaju **START DELAY (ODLOŽENI START)** (ODGOĐENO POKRETANJE U RAD) koristite tečno sredstvo za pranje, ne preporučujemo izbor programa s pretpranjem.

TABELA FUNKCIJA

Programi	Temp. [°C]	NORMALCARE (osnovna/ unapred određena)	POWER CARE	TIME CARE	WATER+ (DODATNA VODA)	DOSE AID	GREENGUIDE	PREWASH (PREPRANJE)	PUMPA STOP	SPIN (IZBOR OBRTAJA CENTRIFUGE)
 Cotton black (Pamuk crno)	40	•		•	•	•	•		•	•
	30	•		•	•	•	•		•	•
 Cotton color (Pamuk obojeno)	□ 60		•				•		•	•
	□ 40		•				•		•	•
	60	•		•	•	•	•	•	•	•
	40	•		•	•	•	•	•	•	•
	30	•	•	•	•	•	•	•	•	•
	20	•	•	•	•	•	•	•	•	•
	--	•		•	•	•	•		•	•
 Cotton white (Pamuk belo)	90	•	•	•	•	•	•	•	•	•
	60	•	•	•	•	•	•	•	•	•
	40	•	•	•	•	•	•	•	•	•
 Mix (Mešovite tkanine/ Mešano veš/ Sintetika)	60	•	•	•	•	•	•	•	•	•
	40	•	•	•	•	•	•	•	•	•
	30	•	•	•	•	•	•	•	•	•
	20	•	•	•	•	•	•		•	•
	--	•		•	•	•	•		•	•
 Wool/Handwash (Vuna/Ručno pranje)	40	•		•	•	•	•		•	•
	30	•		•	•	•	•		•	•
	--	•		•	•	•	•		•	•
 Speed 20' (Brzo/Skraćeno pranje 20')	30	•				•	•		•	•
 Power 59' (Intenzivno 59')	40	•				•	•		•	•
 Steril tub (Sterilizacija bubnja/ Samočistivi program)	--	•					•			

- Mogućnost upotrebe dodatnih funkcija
- Standardni program
- Hladno pranje

Programi	Temp. [°C]	NORMALCARE (osnovna/ unapred određena)	☐ POWERCARE	TIMECARE	WATER+ (DODATNA VODA)	DOSEID	GREENGUIDE	PREWASH (PREPRANJE)	PUMPA STOP	SPIN (IZBOR OBRTAJA CENTRIFUGE)
⋯⊗ Rinse/Softening (Ispiranje/ Omekšavanje) (Delimični program)	--	•			•		•		•	•
⊙ Spin/Drain (Obrtaji centrifuge- Ceđenja/ Ispumpavanje- Izbacivanje vode) (Delimični program)	--	•					•			•
👕 Sports (Sportska odeća)	40	•			•	•	•		•	•
	30	•			•	•	•		•	•
🍃 Eco 40-60	-	•				•	•		•	•
🍄 Allergy care (Protualergijski program)	90	•				•	•		•	•
	60	•				•	•		•	•
	40	•				•	•		•	•
☆ Auto wash (Automatsko pranje)	30	•				•	•		•	•

- Mogućnost upotrebe dodatnih funkcija
- ☐ Standardni program
- Hladno pranje

OPTIMIZACIJA VREMENA TOKOM IZVOĐENJA PROGRAMA

Koristeći naprednu tehnologiju mašina za veš prepoznava količinu veša u dobošu u početnoj fazi pranja.
Nakon detekcije (prepoznavanja) punjenja, mašina za veš prilagođava vreme trajanja programa.

6. KORAK: POKRETANJE PROGRAMA PRANJA

Pritisnite na taster (3) **START/PREKID**.

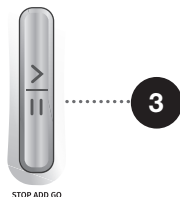

Na indikatoru (displeju) prikazane su izabrane mogućnosti **NAČIN PRANJA**, **TEMP.** (TEMPERATURA PRANJA), **SPIN** (OBRTAJI CENTRIFUGE – CEĐENJA/ISPUMPAVANJE-IZBACIVANJE VODE/PUMPA STOP) i **VREME DO ZAVRŠETKA PROGRAMA** ☒ odnosno **START DELAY (ODLOŽENI START)** (ODGOĐENO POKRETANJE U RAD) ☒ (ako je bila izabrana).

Na izabranim funkcijama svetle simboli.

Nakon pritiska na taster (3) **START/PREKID** možete menjati obrtaje centrifuge (izuzev kod funkcije Steril tub (Sterilizacija bubnja/Samočistivi program) i **SPIN** (OBRTAJI CENTRIFUGE-CEĐENJA/ISPUMPAVANJE-IZBACIVANJE VODE/PUMPA STOP)), i bezbednosnu blokadu za decu, dok ostale regulacije ne možete više menjati.

☼ Ako na indikatoru (displeju) bilo šta trepće, to znači da su vrata mašine za veš otvorena ili da su loše zatvorena. Za nastavak programa pranja treba zatvoriti vrata mašine za veš i ponovno pritisnuti na taster (3) **START/PREKID**.

7. KORAK: PROMENA PROGRAMA PRANJA ILI LIČNI (FIZIČKI) PREKID

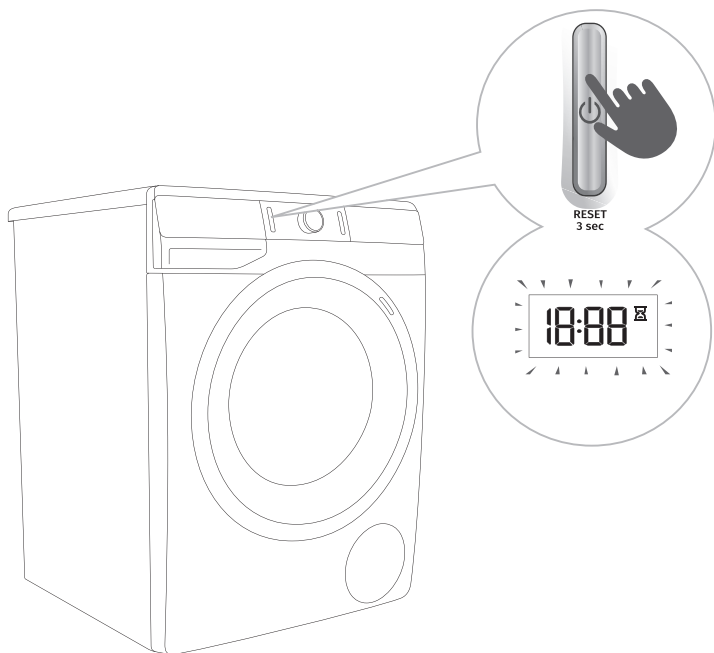

1 Program pranja zaustavljate i prekidate tako da pritisnete na taster (1) UKLJUČENJE/ ISKLJUČENJE/ **PREKID (RESETOVANJE)**, i držite ga pritisnutog duže od 3 sekunde.

2 Program pranja je u **privremenom prekidu** kada se na indikatoru (displeju) izmenično pali i gasi vreme do završetka pranja . Istovremeno mašina za veš izbaci vodu iz doboša. Nakon završenog ispumpavanja vode otključaju se vrata mašine. Ako je voda u mašini vruća, mašina je automatski ohladi i pomoću pumpe izbaci napolje.

8. KORAK: ZAVRŠETAK PROGRAMA PRANJA

Na završetak pranja upozori vas zvučni signal, a na indikatoru (displeju) ispiše se »End« »(Završetak)«, do stanja niske pripremljenosti ili isključenja mašine za veš. Natpis »End« »(Završetak)« ugasi se nakon 5 minuta.



1. Otvorite vrata mašine za veš.
2. Izvadite veš iz doboša.
3. Obrišite gumenu zaptivku i staklo na vratima.
4. Zatvorite vrata!
5. Isključite (zatvorite) dovod vode.
6. Isključite mašinu veša (pritisnite na taster (1) UKLJUČENJE/ISKLJUČENJE/PREKID (RESETOVANJE)).
7. Izvucite priključni strujni kabl iz utičnice.

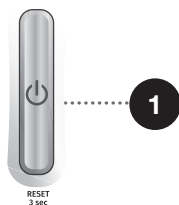

PREKIDI I PROMENA PROGRAMA

SOPSTVENI (FIZIČKI) PREKID

Program pranja zaustavljate i prekidate tako da pritisnete na taster (1) UKLJUČENJE/ ISKLJUČENJE/PREKID (RESETOVANJE), i držite ga pritisnutog duže od 3 sekunde. Na indikatoru (displeju) se izmenično pale i gase lampice. Istovremeno mašina za veš izbaci vodu iz doboša. Nakon završenog ispumpanja vode otključaju se vrata mašine. Ako je voda u mašini vruća, mašina je automatski ohladi i pomoću pumpe izbaci napolje.

LIČNE REGULACIJE

Prethodno zadane osnovne regulacije pojedinog programa pranja možete promeniti. Kada birate program pranja i dodatne funkcije, takvu kombinaciju možete memorisati pritisnuvši taster (3) START/PREKID kog držite pritisnutog 5 sekundi. Na indikatoru (displeju) ispiše se **SC**.

Program pranja ostaje pohranjen u memoriju toliko dugo dok ga istim postupkom ponovno ne promenite.

U korisničkom meniju možete ponovno podesiti (resetirati) i Lične regulacije nazad na fabričke.

MENI LIČNIH REGULACIJA

Uključite mašinu za pranje veša pritiskom na taster (1) **UKLJUČENJE/ISKLJUČENJE/PREKID (RESETOVANJE)**. Za ulaz u Meni ličnih regulacija istovremeno pritisnite poziciju (10) **SPIN (OBRTAJI CENTRIFUGE-CEĐENJA/ISPUMPAVANJE-IZBACIVANJE VODE/PUMPA STOP)** i (13) **WATER+ (DODATNA VODA)**. Na indikatoru (displeju) upale se lampice za **POWER CARE**, **TIME CARE**, **DOSE AID** i **GREENGUIDE**. Na indikatoru (displeju) ispiše se brojka 1, koja prikazuje funkciju te regulacije. Obrtanjem dugmeta (2) za izbor programa u levo ili udesno možete birati koju ćete funkciju menjati.

Pritiskom na poziciju **TEMP.** (TEMPERATURA PRANJA), potvrdite željene funkcije i njihove vrednosti. Pritiskom na poziciju (7) **PREWASH (PRETPRANJE)** vraćate se jedan korak unazad. Ukoliko u roku 20 sekundi ne izaberete nikakve regulacije, program se automatski vraća u osnovni meni.

Broj 1 znači regulaciju **Zvuka**. Zvuk ima četiri moguća nivoa (brojka 0 znači isključen zvuk, brojka 1 znači aktiviranje zvuka tastera, brojka 2 znači niži nivo glasnoće, i brojka 3 viši nivo glasnoće). Regulaciju zvuka birate obrtanjem dugmeta (2) za izbor programa ulevo ili udesno, čime birate jačinu zvuka. Kod zvuka, najniži nivo znači isključenje zvuka.

Broj 2 znači regulaciju **Tvrdoće vode**. Tvrdoća vode ima 3 moguća stepena. Regulaciju tvrdoće vode birate obrtanjem dugmeta (2) za izbor programa ulevo ili udesno, a možete birati jednu od tri mogućnosti: mekana (2:1), srednja (2:2) i tvrda voda (2:3).

 Za pravilno delovanje funkcije (5) **DOSE AID** preporučujemo podešavanje tvrdoće vode.

Broj 3 znači vraćanje **Ličnih regulacija programa** na zadane fabričke vrednosti.

TASTER PREKID

Program pranja možete zaustaviti u bilo kom momentu pritiskom na taster (3) **START/PREKID**. Program pranja je u **privremenom prekidu** kada se na indikatoru (displeju) izmjenično pali i gasi vreme do završetka pranja . Ako u bubnju nema vode, i ako temperatura vode nije previsoka, vrata se nakon određenog vremena otključaju, i mogu da se otvore. Program pranja nastavljate pritiskom na taster (3) **START/PREKID**, ali pre toga obavezno morate zatvoriti vrata.



DODAVANJE/VADENJE RUBLJA TOKOM RADA MAŠINE ZA PRANJE VEŠA - STOP ADD GO+

Vrata mašine za pranje veša mogu nakon određenog vremena rada da se otvore ukoliko su nivo i temperatura vode ispod definisane granice.

Ako su ispunjeni donji uslovi, elektronska brava na vratima se otpušta, i vrata mašine za pranje veša mogu da se otvore:

- Temperatura vode u bubnju treba biti odgovarajuća,
- Nivo vode u bubnju mora da bude ispod određene granice.

Da bi mogli dodavati ili vaditi veš iz mašine za pranje veša tokom njena rada, postupite kako je navedeno:

1. Pritisnite taster (3) **START/PREKID**.
2. Ukoliko su ispunjeni uslovi za otpuštanje elektronske brave za zatvaranje vrata, možete otvoriti vrata mašine za veš i dodati ili izvaditi veš iz bubnja:
 - Ako je nivo vode u bubnju iznad definisane granice, na to će da vas upozori treptanje simbola **WATER+**  (DODATNA VODA). Pritiskom na poziciju **WATER+** (DODATNA VODA), voda u bubnju isprazniće se do nivoa koji omogućuje otpuštanje brave na vratima. Vrata mašine za pranje veša možete da otvorite i dodate ili izvadite veš iz bubnja.
 - Ako je temperatura vode u bubnju iznad dozvoljene temperature, na to će da vas upozori treptanje funkcije  **POWERCARE**. U tom slučaju pričekajte da se voda u bubnju ohladi. Kada se voda ohladi do odgovarajuće temperature, funkcija  **POWERCARE** prestaje da trepće i otpušta se brava na vratima. Vrata mašine za pranje veša možete da otvorite i dodate ili izvadite veš iz bubnja.
3. Zatvorite vrata mašine za pranje veša!
4. Pritisnite taster (3) **START/PREKID**.

Program pranja se nastavlja.

 Ako dodajete određenu količinu veša tokom samog pranja, posledično je moguće da veš bude opran manje efikasno zbog neprepoznavanja ponovne težine veša, a time i pranje veša u manjoj količini vode, što može da uzrokuje i oštećenja na vešu (ribanje na suvo). Posledično tome, i vreme pranja može da se produži.

 Vrijeme pranja nastavlja se u onoj fazi pranja, u kojoj je program pranja bio prekinut.

SMETNJE

Program pranja se prekida ako dođe do kakve smetnje.

Na to upozoravaju treptajuće signalne lampice, zvučni signal (pogledati TABELU SMETNJI/GREŠAKA U RADU), i ispis smetnje na indikatoru (displeju) (E:XX).

NESTANAK NAPAJANJA (ELEKTRIČNE ENERGIJE)

Kod prekida opskrbe električnom energijom prekida se i odvijanje programa pranja. Nakon ponovnog uspostavljanja električnog napajanja na indikatoru (displeju) prikaže se natpis »PF« (Power Fail/Prekid električne energije). Za nastavak programa pranja pritisnite taster (3) **START/ PREKID**.

Podrešena funkcija vremena pomerenog pokretanja u rad se ne resetira.

Vrijeme pranja nastavlja se u onoj fazi pranja, u kojoj je program pranja bio prekinut.

RUČNO OTVARANJE VRATA U SLUČAJU PREKIDA NAPAJANJA (NESTANKA ELEKTRIČNE ENERGIJE) – KOD PREKIDA PROGRAMA

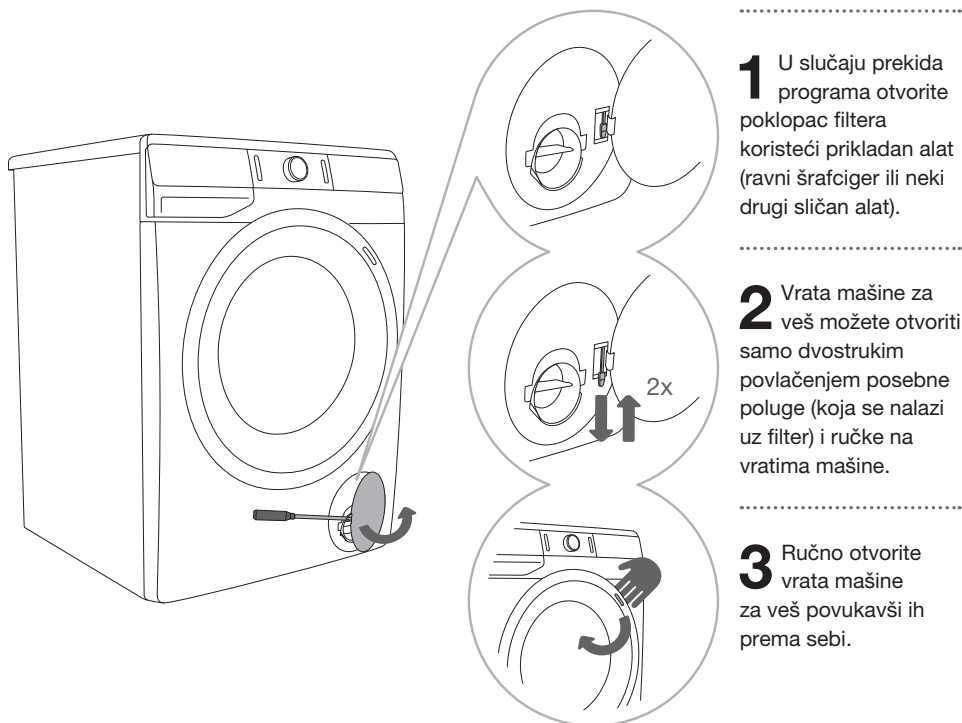

1 U slučaju prekida programa otvorite poklopac filtera koristeći prikladan alat (ravni šrafciger ili neki drugi sličan alat).

2 Vrata mašine za veš možete otvoriti samo dvostrukim povlačenjem posebne poluge (koja se nalazi uz filter) i ručke na vratima mašine.

3 Ručno otvorite vrata mašine za veš povukavši ih prema sebi.

OTVARANJE VRATA (PRIVREMENO ZAUSTAVLJANJE/TRAJNI PREKID - PROMENA PROGRAMA)

Vrata mašine za pranje veša mogu da se otvore ako je nivo vode u mašini za pranje veša dovoljno nizak, i ako temperatura vode nije previsoka. U suprotnom primenite sopstveni (fizički) prekid (pogledati poglavlje »PREKIDI I PROMENA PROGRAMA/Spustveni (fizički) prekid«).

⚠ Ako je kod nestanka električne energije u mašini ostala voda, pazite da ne otvarate vrata pre nego što ste ručno izbacili vodu iz doboša mašine za veš preko filtera pumpe (pogledati poglavlje »ČIŠĆENJE I ODRŽAVANJE/Čišćenje filtera pumpe«).

ČIŠĆENJE I ODRŽAVANJE

⚠ Pre čišćenja isključite mašinu za pranje veša iz električne mreže.

☹ Čišćenje i održavanje mašine za veš ne smeju obavljati deca bez nećijeg nadzora!

ČIŠĆENJE DOZIRNE POSUDE (FIJOKE) ZA DETERDŽENT

☹ Doziru posudu treba očistiti najmanje dvaput mesečno.

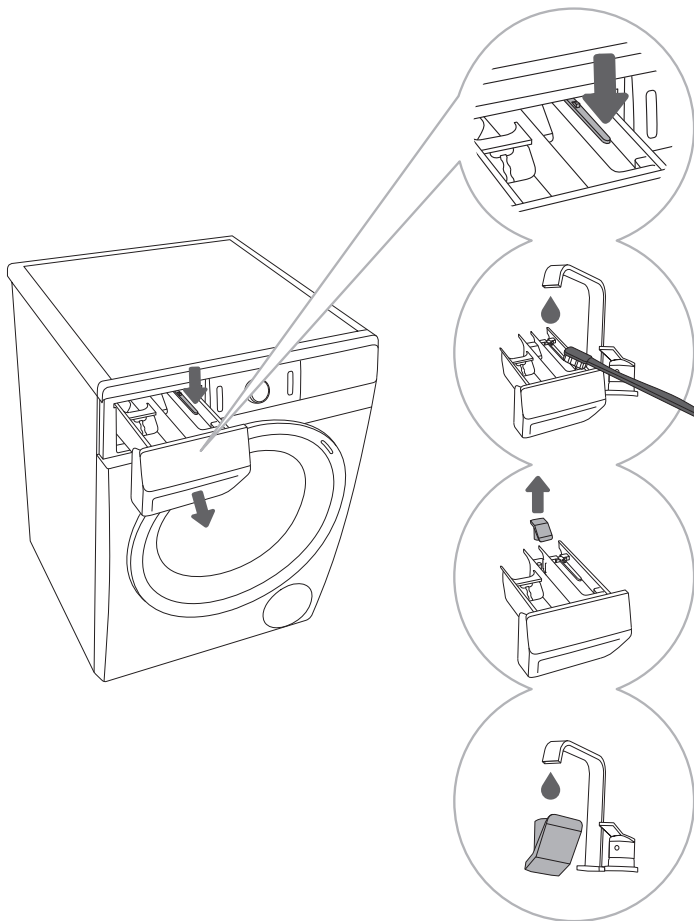

1 Doziru posudu možete potpuno izvući iz kućišta pritiskom na jezičac.

2 Pod tečnom vodom operite doziru posudu i četkom je očistite te osušite. Istovremeno odstranite eventualne ostatke deterdženta sa dna kućišta fijeke.

3 Po potrebi izvadite i očistite poklopac zapušača u odeljku za omekšivač.

4 Operite i očistite poklopac zapušač pod tečnom vodom i vratite ga nazad.

☹ Doziru posudu za deterdžent nemojte prati u mašini za sudove.

ČIŠĆENJE MREŽICE DOVODNOG CREVA, KUĆIŠTA POSUDE (FIJOKE) ZA DETERDŽENT I GUMENE ZAPTIVKE NA VRATIMA

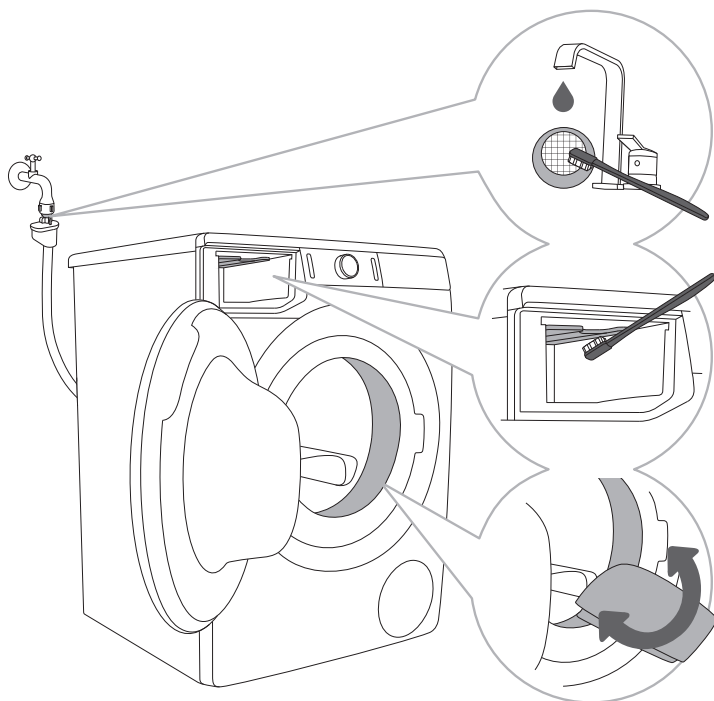

1 Mrežicu u dovodnom crevu češće operite pod slavinom.

2 Celokupno područje ispiranja, naročito mlaznice na gornjoj strani komore za ispiranje, očistite četkom.

3 Nakon svakog pranja obrišite gumenu zaptivač na vratima, jer ćete time produžiti životni vek mašine.

ČIŠĆENJE FILTERA PUMPE

☼ Tokom čišćenja može iz aparata isteći nešto vode, stoga je dobro da prethodno na pod razgrnete upijajuću krp.

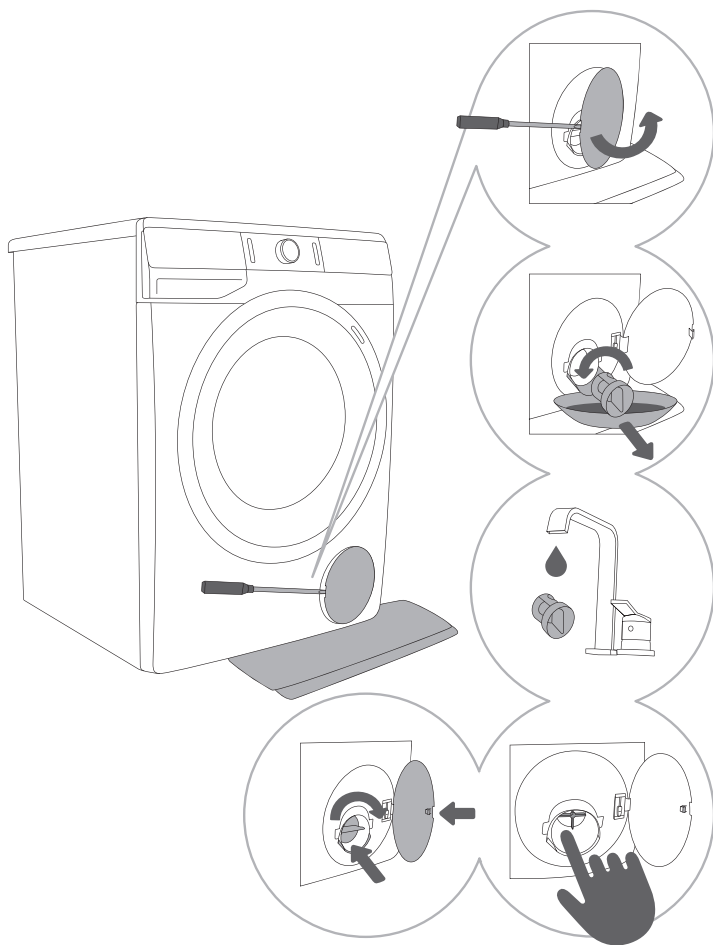

1 Poklopac filtera pumpe otvorite koristeći pogodan alat (ravni šrafciger ili neki drugi sličan alat).

2 Pre čišćenja filtera pumpe izvucite levak za ispuštanje vode. Filter pumpe postupno obrnite u suprotnom smeru od kazaljki na satu. Izvucite filter pumpe i pustite da voda polagano isteče.

3 Filter pumpe treba oprati pod tekućom vodom.

4,5 Sa kućišta filtera i sa elise treba da se uklone svi predmeti i očisti nečistoća. Filter pumpe stavite nazad kao što je to prikazano na slici, te ga prišrafite u smeru kazaljki na satu. Za dobro zaptivanje dodirna površina treba da je besprekorno čista.

⚠ Filter pumpe i zidni sifon treba obavezno očistiti svaki puta kada se na indikatoru (displeju) prikaže simbol  (8).

☼ Filter pumpe je potrebno povremeno očistiti, naročito nakon pranja jače zaprljanog, dlakavog ili starog veša.

ČIŠĆENJE SPOLJAŠNOSTI MAŠINE ZA VEŠ

⚠ Mašinu za veš pre čišćenja obavezno isključite iz električne mreže.

Spoljašnjost mašine za pranje veša i indikator (displej) očistite mekom vlažnom pamučnom krpom i vodom.

⚠ Nemojte koristiti topila niti sredstva za čišćenje koja bi mogla oštetiti mašinu za veš (pridržavajte se preporuka i upozorenja proizvođača sredstva za čišćenje).

☞ Mašinu za pranje veša nemojte prati mlazom vode!

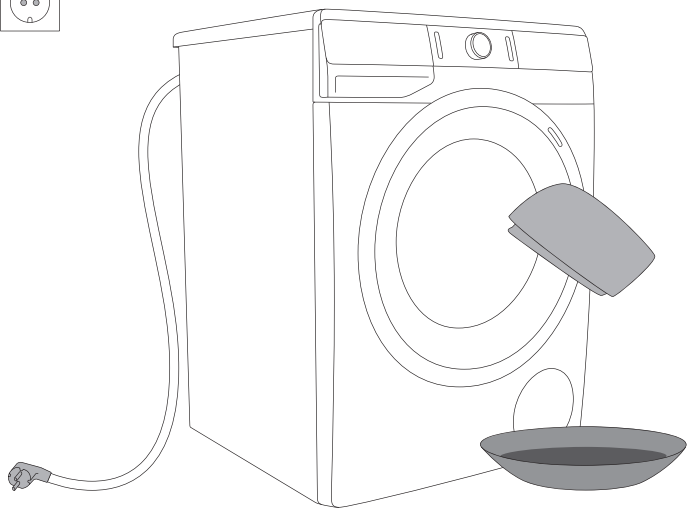

RJEŠAVANJE PROBLEMA







ŠTA URADITI ...?







Tokom pranja mašina za veš sama kontroliše delovanje pojedinih funkcija. Ako otkrije nepravilnosti, javi grešku tako da se na indikatoru (displeju) ispiše (E:XX). Mašina za veš javlja grešku sve dok je ne isključite. Zbog smetnji iz okoline (npr. smetnji u električnoj instalaciji) može doći do javljanja različitih grešaka (pogledati TABELU SMETNJI / GREŠAKA U RADU). U tom slučaju:









- Isključite mašinu za pranje veša i pričekajte nekoliko sekundi.
- Uključite mašinu i ponovite program pranja.
- Većinu smetnji u radu mašine za pranje veša možete otkloniti sami (pogledati TABELU SMETNJI/GREŠAKA U RADU).
- Ukoliko se greška ponovi, pozovite ovlašćenu servisnu službu.
- Popravke sme obavljati samo stručno osposobljeno lice.
- Otklanjanje kvara odnosno reklamacije koja je nastala zbog neispravnog priključenja ili nepravilne upotrebe mašine za pranje veša nije predmet garancije. U tom slučaju troškove popravki snosi korisnik sam.

⚠ Garancija ne obuhvata greške koje su posledica smetnji iz okoline (udar groma, električna instalacija, elementarna nepogoda, ...).

TABELA SMETNJI I GREŠAKA U RADU

Smetnja/ Greška	Ispis greške na indikatoru (displeju) i opis greške	Šta uraditi?
E0	Nepravilne regulacije 	Ponovno pokrenite program, ako se greška ponovi pozovite servisera.
E1	Greška temperaturnog senzora 	Ulazna voda je prehladna. Ponovite program pranja. Ako mašina za veš ponovno javi tu istu grešku, pozovite servisera.
E2	Greška brave na vratima 	Proverite jesu li vrata mašine za pranje veša zatvorena. Izvučite priključni kabl iz utičnice, zatim ga ponovno ukopčajte u utičnicu, i uključite mašinu za pranje veša. Ako se greška ponovi, pozovite servisera.
E3	Greška doziranja vode 	Proverite: <ul style="list-style-type: none"> • da li je ventil za vodu otvoren, • da li je filter na dovodnom crevu za vodu čist, • da li je dovodna crevo deformisano (savinuto ili zgnječeno crevo, zapušeno crevo,..), • da li je tlak vode u vodovodnoj instalaciji između 0,05 - 0,8 Mpa (0,5 - 8 bar) i nakon toga pritisnite taster (3) START/ PREKID za nastavak programa. Ako se greška ponovi pozovite servisera.
E6	Greška zagrevavanja vode 	Ponovno pokrenite program, ako se greška ponovi pozovite servisera.
E7	Greška ispumpavanja vode 	Proverite: <ul style="list-style-type: none"> • da li je filter pumpe čist, • da li je odvodno crevo zapušeno, • da li je izliv zapušen, • da li je odvodno crevo namešteno pod maksimalnom i iznad minimalne visine (pogledati poglavlje »NAMEŠTANJE I PRIKLJUČIVANJE/Postavljanje creva za odvod vode«); a zatim ponovno pritisnite taster (3) START/ PREKID . Ako se greška ponovi pozovite servisera.
E9	Detektirana prisutnost vode na dnu mašine za veš (sistem Potpuni Aqua - Stop) 	Isključite i ponovno uključite aparat. Ako se greška ponovi pozovite servisera.

Smetnja/ Greška	Ispis greške na indikatoru (displeju) i opis greške	Šta uraditi?
E10	Greška senzora nivoa vode 	Izvucite priključni kabl iz utičnice, zatim ga ponovno ukopčajte u utičnicu, i uključite mašinu za pranje veša. Ako se greška ponovi, pozovite servisera.
E11	Greška preliva vode 	Ukoliko je u bubnju voda prevazišla preko određenog nivoa i na indikatoru (displeju) se pojavi greška, program pranja se prekida i voda se ispumpa iz mašine za pranje veša. Ponovno uputite program, a ako se greška ponovi, pozovite servisera. Ukoliko je u bubnju voda prevazišla preko određenog nivoa i na indikatoru (displeju) se pojavi greška, a mašina za veš i dalje uzima vodu, zatvorite dovod vode i pozovite servisera.
E12	Greška napajanja motora 	Ponovno pokrenite program; ako se greška ponovi pozovite servisera.
E22	Greška zaključavanja vrata 	Vrata su zatvorena, ali ne mogu da se zaključaju. Isključite mašinu za pranje veša i ponovno je uključite, te uputite program pranja. Ako se greška ponovi, pozovite servisera.
E23	Greška otključavanja vrata 	Vrata su zatvorena ali ne mogu da se otključaju. Isključite mašinu za veš i ponovno je uključite. Ako se greška ponovi pozovite servisera. Za otvaranje vrata pogledajte poglavlje »PREKIDI I PROMENE PROGRAMA/Ručno otvaranje vrata«.
E36	Greška u komunikaciji elektronike u mašini za pranje veša 	Izvucite priključni kabl iz utičnice, zatim ga ponovno ukopčajte u utičnicu, i uključite mašinu za pranje veša. Ako se greška ponovi, pozovite servisera.
E37	Greška u komunikaciji elektronike u mašini za pranje veša 	Izvucite priključni kabl iz utičnice, zatim ga ponovno ukopčajte u utičnicu, i uključite mašinu za pranje veša. Ako se greška ponovi, pozovite servisera.

Smetnja/ Greška	Ispis greške na indikatoru (displeju) i opis greške	Šta uraditi?
	Upozorenje sistema za pumpanje vode Prikaz simbola 	Upozorenje za smanjen protok vode u fazi ispušavanja. Proverite: <ul style="list-style-type: none"> • da li je filter pumpe čist, • da li je odvodno crevo zapušeno, • da li je izliv zapušten, • da li je odvodno crevo namešteno pod maksimalnom i iznad minimalne visine (pogledati poglavlje »NAMEŠTANJE I PRIKLJUČIVANJE/Postavljanje creva za odvod vode«).
	Neravnomerna raspoređenost veša Nakon završetka programa pranja na indikatoru (displeju) ostaje prikazan simbol za centrifugu 	Ručno rasporedite veš i pokrenite program za centrifugu. Pogledati dodatan opis ispod TABELA SMETNJI I GREŠAKA U RADU.
cIn	Opozorilo sistema za zagon Steril tub (Sterilizacija bubnja/Samočistivega programa)  Nakon završetka programa pranja, na indikatoru (displeju) izmjenično se prikazuju natpisi »cIn« i »End«.	Preporučujemo pokretanje Steril tub (Sterilizacija bubnja/Samočistivega programa).
»PF«	Upozorenje kod prekida električne energije (»PF«/Power Fail) Nestanak struje 	Pranje je prekinuto zbog nestanka električne energije. Za ponovno pokretanje u rad pritisnite taster (3) START/PREKID .
	Uključeni indikator (displej) i svi tasteri ne reaguju	Izvedite lični (fizički) prekid tako da pritisnete na taster (1) UKLJUČENJE/ISKLJUČENJE/PREKID (RESETIRANJE) , i držite ga pritisnutog duže od 3 sekunde. Izvučite priključni kabl iz utičnice, zatim ga ponovno ukopčajte u utičnicu, i uključite mašinu za veš veša. Ako se greška ponovi, pozovite servisera.
	Mašina za veš u čekanju za nastavak programa pranja Na indikatoru (displeju) se pali i gasi vreme do završetka pranja 	Za nastavak programa pranja pritisnite taster (3) START/PREKID , ili izvedite lični (fizički) prekid tako da pritisnete na taster (1) UKLJUČENJE/ISKLJUČENJE/PREKID (RESETIRANJE) , i držite ga pritisnutog duže od 3 sekunde.

Smetnja/ Greška	Ispis greške na indikatoru (displeju) i opis greške	Šta uraditi?
	<p>Priprema za otključavanje vrata Na indikatoru (displeju) se izmjenično pale i gase lampice.</p> 	<p>Pričekajte da se proces završi. Ako nakon završetka procesa nema ispisane greške, možete da pokrenete novi program. Potrebno je ispumpavanje vode. Pričekajte da se vrata otključaju.</p>
	<p>Buka i vibracije</p>	<p>Proverite da li su nožice ispravno nivelisane, i čvrsto prišrafite zaštitne matice.</p>

Ako je veš u dobošu mašine za pranje veša neravnomerno raspoređen, ili ako se stvaraju grude odeće, to može a uzrokuje probleme kao što su vibracije i glasniji rad mašine. Mašina za veš to oseti i zbog toga se uključi sistem UKS* (*sistem poremećaja ravnoteže).

Manja punjenja veša (npr. jedan peškir, jedan džemper, ogrtač za kupanje, itd.) ili materijale s posebnim geometrijskim karakteristikama, praktički je nemoguće ravnomerno rasporediti po obodu doboša mašine za veš (npr. patike, veliki komadi, itd.). Zbog toga treba uraditi veći broj pokušaja ponovnog raspoređivanja veša. Ovo posledično dovodi do produžetka programa pranja. U ekstremnim slučajevima zbog nepogodnih uslova program može da se završi i bez centrifuge. UKS* (*sistem poremećaja ravnoteže) omogućuje stabilno delovanje i duži životni vek mašine za veš.

Ako smetnje uprkos gornjim savetima niste uspeli otkloniti, pozovite ovlašćeni servis. Otklanjanje kvara, odnosno reklamacije koja je nastala zbog nepravilnog priključenja ili upotrebe mašine za pranje veša, nije predmet garancije. Troškove popravka u tom slučaju snosi korisnik sam.

SERVISIRANJE

Pre nego što pozovete servisnu službu

Kada se obratite servisnoj službi, trebate poznati tip (1), šifru mašine za pranje veša (2), oznaku modela (3) i serijski broj (4) vaše mašine za veš.

Tip, šifru mašine za pranje veša, oznaku modela i serijski broj naći ćete na natpisnoj tablici na prednjoj strani otvora vrata mašine za veš.

⚠ U slučaju kvara koristite isključivo odobrene rezervne delove ovlašćenih proizvođača.

⚠ Otklanjanje kvara, odnosno reklamacije koja je nastala zbog neispravnog priključenja ili nepravilne upotrebe mašine za veš, nije predmet garancije, i u tom slučaju troškove popravka snosi korisnik sam.

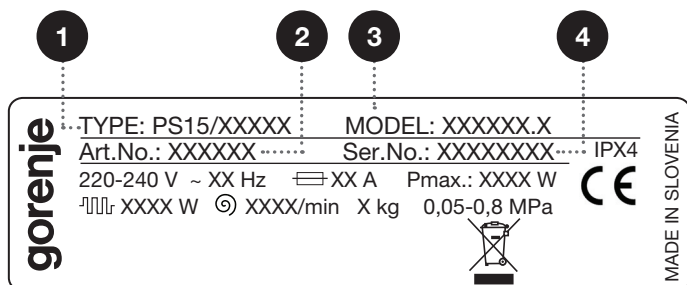
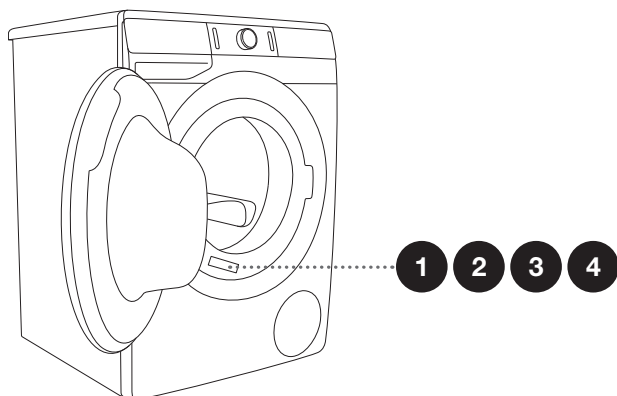

Dodatnu opremu i pomagala za održavanje možete pogledati na našem internetnom sajtu: www.gorenje.com

SAVETI ZA PRANJE I ZA ŠTEDLJIVU UPOTREBU MAŠINE ZA PRANJE VEŠA

Novo obojene tekstilne proizvode prvi puta operite odvojeno od ostalog veša.

Jače zaprljan veš perite u manjoj količini i dozirajte više deterdženta, odnosno koristite program pretpranja.

Tvrdekorne fleke pre pranja namažite posebnim sredstvom za otklanjanje fleka. Preporučujemo SAVETE ZA SKIDANJE FLEKA.

Za manje zaprljan veš preporučujemo izbor programa bez pretpranja, upotrebu kraćih programa (npr. **TIMECARE**) i izbor niže temperature pranja.

Čestim pranjem veša na niskim temperaturama i upotrebom tečnih deterdženata može doći do razvijanja klica koje uzrokuju neprijatan vonj u mašini. Za sprečavanje te pojave preporučljivo je povremeno uputiti Steril tub (Sterilizacija bubnja/Samočistivi program)  (pogledati TABELU PROGRAMA.)

Preporučujemo da izbegavate pranje veoma malih količina veša, zbog štednje energije i boljih svojstava delovanja mašine za pranje veša.

Složen veš pre stavljanja u doboš rastresite.
Koristite samo deterdžente za mašinsko pranje veša.

Ako u mašini za pranje veša dođe do preteranog penušanja, odnosno do izliva pene kroz dozirnu posudu, opran veš treba temeljito da se ispere većom količinom vode. Pri tome treba izabrati program pranja bez dodavanja deterdženta za pranje.

Deterdžente u prahu ili tečna sredstva za pranje dozirajte prema uputstvima proizvođača, ovisno o temperaturi pranja, odabranom programu pranja, stepenu prijavosti veša, i tvrdoći vode.

Na tvrdoći vode iznad 14°dH potrebna je primena omekšivača vode. Oštećenja grejača do kojih može da dođe kao posledica nepravilne upotrebe omekšivača vode, nije predmet garancije. Podatke o tvrdoći vode proverite kod vašeg lokalnog vodovodnog preduzeća.

Ne preporučujemo upotrebu sredstava za izbeljivanje na osnovi hlora, jer takva sredstva mogu oštetiti grejač.

U dozirnu posudu (fijoku) nemojte stavljati prašak u grudicama, jer bi mogao da zapuši crevo u mašini.

Pri upotrebi gušćih tečnih sredstava za negu i održavanje preporučujemo razređivanje vodom. Time ćete sprečiti zapušavanje odvoda vode iz dozirne posude (fijoke) za deterdžent.

Tečni deterdženti namenjeni su programima bez pretpranja.

Na višim obrtajima centrifuge u vešu ostaje manje vlage, zato je sušenje u mašini za sušenje veša štedljivije i brže.

Tvrdća vode	Stepeni tvrdoće vode			
	°dH (°N)	m mol/l	°fH(°F)	p.p.m.
1 - mekana	< 8,4	< 1,5	< 15	< 150
2 - srednja	8,4 - 14	1,5 - 2,5	15 - 25	150 - 250
3 - tvrda	> 14	> 2,5	> 25	> 250

☼ Podatak o tvrdoći vode proverite kod vašeg lokalnog distributera vode.

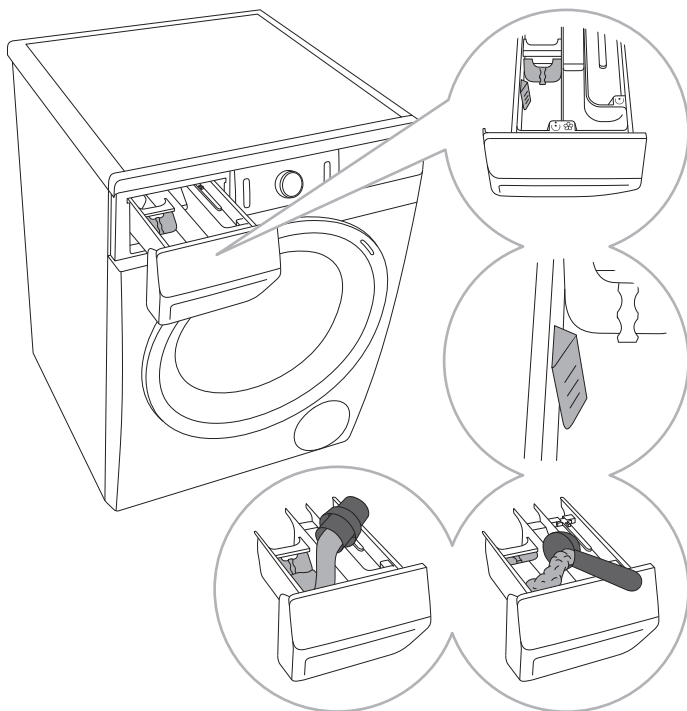

1 Ka mašini je priložena i pregradna pločica, koja omogućuje da u odeljak za pranje ☺ (levi odeljak) sipate i tečni deterdžent.

2 Indikator nivoa praškastog i tečnog deterdženta.

3 Za korišćenje deterdženta u prahu pregradnu pločicu treba podići.

4 Kod tečnog deterdženta za pranje pregradnu pločicu morate spustiti nadole i zatvoriti prolaz.

Simboli odeljaka (pretinaca) dozirne posude (fijoke) za deterdžent

☺	pretpranje
☺	pranje
☼	omekšavanje

☞ Preporučujemo da deterdžent u prahu dodate netom pre početka pranja. U suprotnom se postarajte da fioka za deterdžent pre dodavanja praška bude potpuno suva, inače postoji mogućnost da se deterdžent u prahu pre početka pranja zalepi za stenke ili da se naprave grudice.

☞ Omekšivač dozirajte u odeljak označen simbolom ☞. Pridržavajte se preporuka na ambalaži omekšivača.

☞ Odeljak za omekšivač nemojte puniti iznad oznake max. (najviše označen nivo). U suprotnom će omekšivač prerano iscuriti u veš, što pogoršava efikasnost pranja.

SAVETI ZA SKIDANJE FLEKA

Pre nego što se odlučite za namenska sredstva za otklanjanje mrlja, pokušajte na manjim, nezahtevnim flekama koristiti prirodna sredstva koja ne štete životnoj sredini.

No, potrebno je biti brz! Mrlje morate upiti prikladnim sunderom ili papirnatom salvetom, a zatim isprati hladnom (mlakom) vodom, nikada i nikako vrućom vodom!

Mrlja	Otklanjanje mrlja
Blato	Kada se mrlja osuši, pre pranja u mašini moramo je najpre ostrugati sa odeće. Ako je mrlja tvrdokorna, pre pranja je namočite sredstvom za uklanjanje mrlja koje sadrži encime. Ako mrlja nije tvrdokorna, veš pre pranja tretiramo tečnim deterdžentom ili deterdžentom u prahu i vodom.
Dezodorans	Veš pre pranja u mašini tretirajte tečnim deterdžentom. Tvrdokorne mrlje potrebno je tretirati preparatom za uklanjanje mrlja. Tokom pranja možete koristiti izbeljivače na bazi kiseonika.
Čaj	Veš namočite ili isperite hladnom vodom (po potrebi primenite preparat za otklanjanje mrlja).
Čokolada	Veš namočite ili isperite mlakom sapunicom; nanesite limunov sok i isperite.
Tinta	Pre pranja u mašini za veš mrlju obradite sredstvom za uklanjanje mrlja. Možete koristiti i denaturirani alkohol. Veš preokrenite (unutrašnja strana napolje), i ispod mrlje stavite papirnatu salvetu. Alkohol koristite na poleđini mrlje. Na kraju postupka veš dobro isperite.
Mastilo – hemijska olovka	Na mrlju nanesite škrob rastopljen u vodi. Kad se osuši, istrljajte četkom i operite u mašini za veš.
Hrana za bebe (mrlje urina, blata, hrane)	Pre pranja u mašini za veš mrlju namočite u mlakoj vodi najmanje pola sata. Za lakše uklanjanje možete u vodu dodati preparat za odstranjivanje mrlja koji sadrži encime.
Trava	Pre pranja u mašini veš namočite u sredstvo za odstranjivanje mrlja koje sadrži encime. Mrlje trave možete odstraniti i namakanjem (otprilike 1 sat) u razređenom limunovom soku ili u alkoholnom sirćetu.
Jaja	Veš namočite u preparat za odstranjivanje mrlja koji sadrži encime. Namočite u hladnoj vodi najmanje 30 minuta, a ako je mrlja tvrdokorna i nekoliko sati. Zatim operite veš u mašini za pranje veša.
Kafa	Veš namočite u slanu vodu. Ako fleka od kafe nije sveža možete je natopiti mešavinom glicerina, amonijaka i alkohola.
Krema za cipele	Na mrlju nanesite jestivo ulje i isperite.
Krv	Sveža mrlja - veš isperite hladnom vodom, a zatim ga operite u mašini za veš. Sasušena mrlja - veš namočite u sredstvu za odstranjivanje mrlja koje sadrži encime. Zatim operite veš u mašini za pranje veša. Ako mrlja ostane na vešu, pokušajte da je odstranite izbeljivačem koji je primeren za vrstu tkanine.

Mrlja	Otklanjanje mrlja
Lepila, žvakaće gume	Veš stavite u kesicu, a nju u zamrzivač da se mrlja stvrdne, nakon čega je tupim nožem odstranite. Mesto mrlje zatim razredite sredstvom za uklanjanje mrlja i dobro isperite. Veš nakon toga operite kao i obično.
Šminka	Za pretpranje koristite odstranjivač mrlja, a zatim operite u mašini za veš.
Puter	Pre pranja u mašini na mrlju nanosite sredstvo za odstranjivanje mrlja. Zatim isperite vrućom vodom (koliko tkanina dopušta).
Mleko	Veš namočite sredstvom za odstranjivanje mrlja koje sadrži encime. Močite ga najmanje 30 minuta, a ako su mrlje tvrdokorne, i nekoliko sati. Zatim operite u mašini za veš.
Voćni sok	Mrlju možete namazati mešavinom soli i vode. Ostavite da deluje neko vreme, zatim isperite. Pre pranja u mašini za veš možete na fleku naneti kiselu vodu, alkoholno sirće, ili limunov sok. Kod starijih mrlja možete koristiti glicerol kog nakon 20 minuta delovanja isperite hladnom vodom, a zatim veš operite u mašini.
Vino	Veš namočite u hladnoj vodi barem 30 minuta. Pri tome koristite i preparat za odstranjivanje mrlja. Nakon toga operite fleku u mašini za veš.
Vosak	Odeću stavite u zamrzivač da se vosak stvrdne, a zatim ga ostružite. Ostatak voska sa odeće skidate tako da na odeću stavite papirnatu salvetu, i peglom zagrejavate sve dok se vosak ne uhvati na hartiju.
Znoj	Pre pranja u mašini za veš u mrlju žustro utrljajte tečni deterdžent.
Žvakaća guma	Odeću stavite u zamrzivač da se žvakaća guma stvrdne, a zatim je sastružite. Veš nakon toga operite u mašini za veš.

ODLAGANJE ISTROŠENOG APARATA

Za **ambalažu proizvoda** koristimo materijale prijazne do okoline, koji mogu bez opasnosti za životnu sredinu ponovno da se prerade (recikliraju), deponuju, ili unište. U tu su svrhu ambalažni materijali odgovarajuće i označeni.











Simbol na proizvodu ili na njegovoj ambalaži označuje da tom napravom ne smete rukovati kao što inače rešavate otpad iz domaćinstva. Takav proizvod dostavite na primereno zbirno mesto za preradu električne i elektronske opreme.

Prilikom uklanjanja odslužene **mašine za pranje veša** postarajte se za uklanjanje priključnog kabla, a uništite i bravu na vratima kako vrata ne bi mogla da se nehotice zatvore (bezbednosna zaštita za decu).

Ispravnim načinom **uklanjanja** ovog proizvoda pomoći ćete u sprečavanju eventualnih negativnih posledica i uticaja na životnu sredinu i zdravlje ljudi, koje bi mogle da se pojave u slučaju neispravnog uklanjanja proizvoda. Za detaljnije informacije o uklanjanju i preradi aparata obratite se nadležnoj gradskoj službi za sakupljanje otpada, komunalnoj službi, ili radnji u kojoj ste aparat nabavili.

TABELA VREMENA I OBRTAJA CENTRIFUGE





Programi	Temp. [°C]	NORMALCARE (osnovna/unapred određena)	OBRTAJI CENTRIFUGE
		Vreme pranja [min]	[okret./min.]
 Cotton black (Pamuk crno)	40	62	** 1000
	30	59	
 Cotton color (Pamuk obojeno)	60	182	* 1200
	40	192	
	30	106	
	20	97	
	--	94	
 Cotton white (Pamuk belo)	90	200	* 1200
	60	174	
	40	184	
 Mix (Mešovite tkanine/Mešano veš/Sintetika)	60	129	** 1000
	40	117	
	30	114	
	20	63	
	--	59	
 Wool/Handwash (Vuna/Ručno pranje)	40	50	** 800
	30	49	
	--	37	
 Speed 20' (Brzo/Skraćeno pranje 20')	30	20	** 1000
 Power 59' (Intenzivno 59')	40	59	** 1200
 Steril tub (Sterilizacija bubnja/ Samočistivi program)	--	112	-
 Rinse/Softening (Ispiranje/Omekšavanje) (Delimični program)	--	32	* 1200

* Obrtaji centrifuge mogu da se menjaju do maksimalnih obrtaja

** Ovisno o modelu

□ Standardni program

-- Hladno pranje

Programi		Temp. [°C]	NORMALCARE (osnovna/unapred određena)	OBRTAJI CENTRIFUGE
			Vreme pranja [min]	[okret./min.]
	Spin/Drain (Obrtaji centrifuge- Ceđenja/Ispumpavanje- Izbacivanje vode) (Delimični program)	--	17	* 1200
	Sports (Sportska odeća)	40	41	** 1000
		30	39	
	Eco 40-60	-	175	* 1200
	Allergy care (Protualergijski program)	90	143	* 800
		60	118	
		40	98	
	Auto wash (Automatsko pranje)	30	93	* 1200

* Obrtaji centrifuge mogu da se menjaju do maksimalnih obrtaja

** Ovisno o modelu

□ Standardni program

-- Hladno pranje

 Zbog niske temperature vode, niskog napona električne mreže, i različite količine punjenja veša, vreme pranja može se menjati, što se istovremeno i prilagođava na prikazu indikatora (displeja).

 Zbog odstupanja u vrsti i količini veša, centrifugi, oscilacijama električne struje, te promena u temperaturi i vlazi okoline, izmerene vrednosti trajanja programa i potrošnje električne energije, kod konačnog korisnika mogu se razlikovati od navedenih.

REŽIM NISKE PRIPRAVNOSTI

Ukoliko nakon uključjenja mašine za pranje veša (taster (1) **UKLJUČENJE/ISKLJUČENJE/PREKID (RESETOVANJE)**) ne pokrenete nijedan program, odnosno ako niste izabrali nikakve druge funkcije, zbog štednje energije indikator (displej) će nakon 5 minuta da se ugasi i prebaci u stanje pripremljenosti.

Indikator (displej) će ponovno da se aktivira ako obrnete dugme (2) za izbor programa, ili ako pritisnete taster (1) **UKLJUČENJE/ISKLJUČENJE/PREKID (RESETOVANJE)**. Kod određenih modela zasvetleće i lampica u bubnju mašine za pranje veša. Ako nakon završetka programa ne uradite ništa, zbog štednje energije indikator (displej) će da se ugasi automatski nakon pet minuta.

P_o = ponderirana snaga u režimu isključenja [W]	< 0,5
P_I = ponderirana snaga u režimu pripravnosti [W]	< 0,5
T_I = vreme u režimu pripravnosti [min]	5,00

Pridržavamo pravo na eventualne izmene i greške u uputstvima za upotrebu.

