

МК

# ДЕТАЛНО УПАТСТВО ЗА УПОТРЕБА НА МАШИНАТА ЗА СУШЕЊЕ

**gorenje**

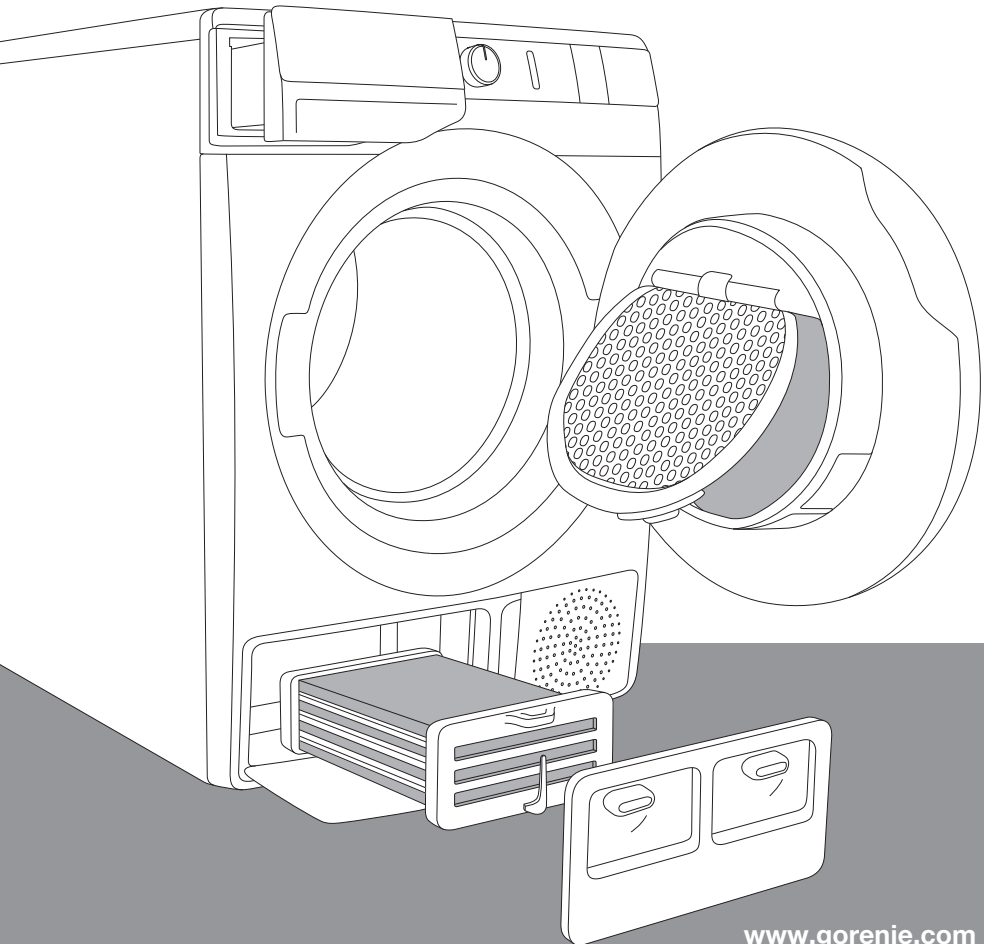

[www.gorenje.com](http://www.gorenje.com)

Денес животот е комплициран. Ајде барем одржувањето на алиштата да ни биде поедноставно! Вашата нова машина за сушење **WaveActive** користи иновативна технологија и најнови достигнувања за нега на алиштата, за секојдневните обврски во домаќинството да ви станат поедноставни. Технологијата **WaveActive** нуди најнежен третман за секоја облека, со минимум туткање. Освен тоа, вашата нова машина за сушење не е штетна за околината, затоа што користи енергија на најекономичен можен начин.

Оваа машина за сушење е наменета исклучиво за домашна употреба. Ве молиме не користете ја за сушење на алишта кои не се погодни за машинско сушење.

Во упатството се користат следниве симболи со следните значења:



Информации, совет, насока или препорака



Предупредување за општа опасност



Предупредување за опасност од електричен удар



Предупредување за опасност од жешка површина



Предупредување за опасност од пожар



Внимателно прочитајте го упатството.

# СОДРЖИНА

<b>4 БЕЗБЕДНОСНИ ПРЕДУПРЕДУВАЊА</b>	<b>ВОВЕД</b>
<b>12 ОПИС НА МАШИНАТА ЗА СУШЕЊЕ</b> 13 Технички податоци 14 Контролна единица	
<b>16 ИНСТАЛАЦИЈА И ПРИКЛУЧУВАЊЕ</b> 16 Избирање на просторот 19 Прилагодување на ногарките на машината за сушење 20 Одвод на кондензатот 21 Приклучување на електричната мрежа 22 Преместување и транспорт по инсталирањето	<b>ПОДГОТОВКА НА МАШИНАТА ЗА СУШЕЊЕ ПРЕД ПРВАТА УПОТРЕБА</b>
<b>23 ПРЕД ПРВАТА УПОТРЕБА</b>	
<b>24 СУШЕЊЕ ЧЕКОР ПО ЧЕКОР (1 - 6)</b> 24 Чекор 1: Обрнете внимание на етикетите на алиштата 25 Чекор 2: Подготовка за сушење 29 Чекор 3: Избирање на програмата за сушење 32 Чекор 4: Режим на сушење и дополнителни функции 37 Чекор 5: Пуштање на програмата за сушење 37 Чекор 6: Завршување на програмата на сушење	<b>ПРОЦЕС НА СУШЕЊЕ, ЧЕКОР ПО ЧЕКОР</b>
<b>38 ПРЕКИНИ И МЕНУВАЊЕ ПРОГРАМИ</b>	
<b>40 ОДРЖУВАЊЕ И ЧИСТЕЊЕ</b> 41 Чистење на мрежниот филтер во вратата 42 Чистење на кондензаторот 43 Празнење на садот за кондензат 44 Чистење на машината за сушење	<b>ЧИСТЕЊЕ И ОДРЖУВАЊЕ НА МАШИНАТА ЗА СУШЕЊЕ</b>
<b>45 РЕШАВАЊЕ ПРОБЛЕМИ</b> 45 Што да се направи ...? 46 Табела за решавање проблеми 49 Сервисирање	
<b>50 СОВЕТИ ЗА СУШЕЊЕ И ШТЕДЛИВА УПОТРЕБА НА МАШИНАТА ЗА СУШЕЊЕ</b> <b>51 ОДЛАГАЊЕ НА ОТПАДОТ</b> <b>52 ТАБЕЛА НА ПОТРОШУВАЧКИ ВРЕДНОСТИ</b>	<b>РЕШАВАЊЕ ПРОБЛЕМИ</b>  <b>РАЗНО</b>

# БЕЗБЕДНОСНИ ПРЕДУПРЕДУВАЊА



**Внимателно прочитајте го упатството за употреба пред да ја користите машината за сушење.**

**Ве молиме не користете ја машината за сушење без претходно да го прочитате и да го разберете ова упатство за употреба.**

**Ова упатство за употреба на машината за сушење се доставува со различни видови и модели на машини за сушење. Затоа, во него може да има опис на можности или опрема кои ги нема во вашата машина за сушење.**

**Непочитувањето на упатството за употреба или несоодветната употреба на машината за сушење може да доведе до оштетување на алиштата или уредот, или до повреда на корисникот. Чувајте го упатството при рака, во близина на машината за сушење.**

Упатството за употреба е достапно на нашата веб-страница [www.gorenje.com](http://www.gorenje.com).

**Вашата машина за сушење е наменета исклучиво за домашна употреба.** Ако машината за сушење се користи за професионална, профитна цел што ја надминува нормалната употреба во домаќинството, или ако ја користи лице кое не е потрошувач, гарантниот рок е еднаков на најкраткиот гарантен рок што се бара според релевантниот закон.

Следете ги упатствата за правилно инсталирање на машината за сушење Горее и за приклучување на електричната мрежа (види поглавје »ИНСТАЛАЦИЈА И ПРИКЛУЧУВАЊЕ«).

Поправките или одржувањето на машината мора да ги прави само обучено стручно лице. Нестручна поправка може да доведе до несреќа или грешка во работењето.

За да се избегне опасност, **оштетен кабел за струја** може да замени само производителот, сервисерот или овластено лице.

**По инсталацијата, машината мора да стои неподвижна уште два часа пред да се приклучи на електричната мрежа.**

Потребни се барем две лица за поставување на машината за сушење над машината за перење.

Машината за сушење не смее да се приклучи на електричната мрежа со помош на продолжен кабел.

Не приклучувајте ја машината за сушење во електричен штекер наменет за апарат за бричење или фен за коса.

Не приклучувајте ја машината за сушење на електрична мрежа со помош на надворешен прекинувачки уред како на пр., програматор, ниту на електрична мрежа која дистрибутерот на струја често ја вклучува и исклучува.

Во случај на дефект, користете само одобрени резервни делови од овластени производители.

Во случај на неисправно приклучување на машината за сушење, неправилна употреба или сервисирање од неовластено лице, корисникот ги сноси трошоците за било каква штета, зашто таа не е покриена со гаранцијата.

Секогаш користете ги цевките или цревата испорачани со машината за сушење.

Машината за сушење поставете ја во просторија со соодветна вентилација и температура меѓу 10°C и 25°C.

Поставете ја машината за сушење на рамна и стабилна тврда (бетонска) подлога.

Не местете ја зад врата што може да се заклучи, лизгачка врата или врата со шарки на спротивната страна од шарките на вратата на машината. Машината за сушење поставете ја така што вратата да може секогаш слободно да се отвори.

Никогаш не блокирајте го испустот за воздух (отворот за испумпување).

Не ставајте ја машината за сушење на тепих со долги влакна, бидејќи може да ја попречи циркулацијата на воздухот.

**Воздухот во околината на машината не смее да содржи прашина. Просторијата во која е инсталирана мора да биде темелно проветрена за да се спречи обратен проток на гасовите што се ослободуваат од апарати на гас со отворен оган (на пр., камин).**

Околу машината за сушење не смее да се насобираат влакна.

Апаратот не смее да биде во контакт со ѕид или со мебел.

Не користете ја машината за сушење за неиспрани алишта.

Алиштата со дамки од масло, ацетон, алкохол, нафтени деривати, средства за отстранување флеку, терпентин, восок, и отстранувачи на восок треба да се исперат во машина за перење со топла вода и детергент пред да се сушат во машината за сушење.

Алиштата кои содржат латекс, гумени делови, капи за туширање и капење, како и алиштата или навлаките со гумена пена не смее да се сушат во машината за сушење.

Користете омекнувачи или слични производи за алишта во согласност со упатствата на производителот.

 Отстранете ги сите предмети како запалки и чкорчиња од џебовите.

Доколку цевката за кондензација е блокирана, односно затната, се прекинува работењето на машината за сушење алишта (Погледни поглавје »ПАУЗИРАЊЕ И МЕНУВАЊЕ НА ПРОГРАМАТА/Полн резервоарот на кондензат«).

Пред преместување или поставување на машината за сушење во незагреана просторија зиме, садот за кондензат треба да се испразни.

**Исчистете го филтерот на машината по секое сушење.** Ако сте го извадиле филтерот, вратете го пред следното сушење.

**По секое чистење, вратете го кондензаторот во каналот за воздух.** Работењето на машината за сушење без или со оштетен кондензатор е опасно и може да доведе до пожар (види поглавје »ОПИС НА МАШИНАТА ЗА СУШЕЊЕ и ЧИСТЕЊЕ НА КОНДЕНЗАТОРОТ«).

**Не користете растворувачи или средства за чистење кои може да ја оштетат машината за сушење** (Ве молиме да ги почитувате препораките и предупредувањата од производителите на средствата за чистење).

**Никогаш не ставајте хемикалии или мириси во садот за кондензат** (види поглавје »ОПИС НА МАШИНАТА ЗА СУШЕЊЕ и ПРАЗНЕЊЕ НА САДОТ ЗА КОНДЕНЗАТ«).

**По сушењето, исклучете го кабелот на машината од штекерот за струја.**



Машината за сушење не е наменета за употреба од страна на лица (и деца) со телесни или ментални пречки, или лица без искуство и знаење. Овие лица треба да добијат упатства за користење на машината за сушење од лице одговорно за нивната безбедност.

**Гаранцијата не покрива** потрошен материјал, помали отстапувања во бојата, поголема бучава поради староста на апаратот, која не влијае врз функционалноста на машината за сушење, и естетски дефекти на компонентите, кои не влијаат врз функционалноста и безбедноста.

## **БЕЗБЕДНОСТ НА ДЕЦАТА**

**Не дозволувајте деца да си играат со машината за сушење.**

Не давајте им на децата и домашните миленици да влегуваат во машината.

Пред да ја затворите вратата и да ја пуштите програмата на машината за сушење, проверете дали има само алишта во барабанот (на пр., дали дете влегло и ја затворило вратата однатре).

**Активирајте ја Заштитата за деца.** Види поглавје »ЧЕКОР 4: РЕЖИМ НА СУШЕЊЕ И ДОПОЛНИТЕЛНИ ФУНКЦИИ/Заштита за деца«.

**Не дозволувајте им на деца помали од три години да дојдат во допир со машината за сушење алишта.**

**Машината за сушење е направена според сите пропишани безбедносни стандарди.**

Оваа машина за сушење може да ја користат деца над 8-годишна возраст и лица со намалени физички, сензорни или ментални способности, или без искуство и знаење, но само ако се под надзор додека ја користат, ако добиле упатства за безбедна употреба и ако ги разбираат опасностите од несоодветна употреба на машината. Децата не треба да си играат со машината за сушење. Тие не смеат да ја чистат или да вршат одржување без надзор.

### **ОПАСНОСТ ОД ЖЕШКА ПОВРШИНА**

**Задната страна може многу да се загрее додека машината работи. Почекајте машината да се олади пред да ја допрете задната страна.**

Ако ја отворите вратата од машината за време на сушењето, облеката може да биде многу жешка, и постои опасност од изгореници.

Никогаш не прекинувајте го сушењето пред да заврши; ако тоа го направите од каква било причина, внимавајте при вадење на алиштата од барабанот, бидејќи се врели. Бргу извадете ги алиштата и раширете ги за што побргу да се оладат.

## ПРЕДУПРЕДУВАЊЕ

 Користете ја машината за сушење само за алишта испрани со вода. Не смеете да сушите алишта испрани или исчистени со запалливи супстанции или средства за чистење (како на пр., бензин, трихлоретилен и сл), бидејќи ова може да предизвика експлозија.

Ако сте ги исчистиле алиштата со индустриски средства за чистење или хемиски супстанции, **не сушете** ги во машина за сушење.

Машината за сушење е заштитена со автоматски систем за исклучување во случај на прегревање. Овој систем ќе ја исклучи машината ако температурата е превисока.

Ако мрежниот филтер се затне, може да се активира системот за автоматско исклучување во случај на прегревање. Исчистете го филтерот, почекајте машината да се олади, и пуштете ја повторно. Ако машината сè уште не се вклучува, повикајте сервисер.

# ОПИС НА МАШИНАТА ЗА СУШЕЊЕ

## НАПРЕД

- 1 Сад за кондензат
- 2 Копче ON/OFF
- 3 Програматор
- 4 Копче START/PAUSE
- 5 Контролна единица
- 6 Врата
- 7 Мрежен филтер
- 8 Отвор за проветрување
- 9 Кондензатор
- 10 Плочка со спецификации

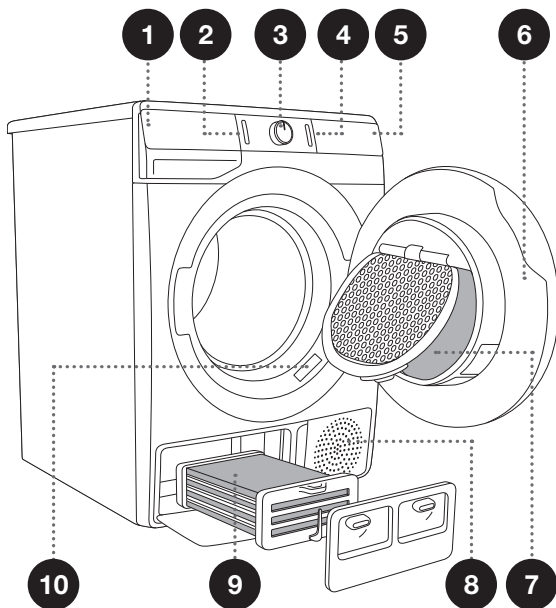

## НАЗАД

- 1 Приклучен кабел
- 2 Црево за одвод на кондензатот
- 3 Прилагодливи ногарки

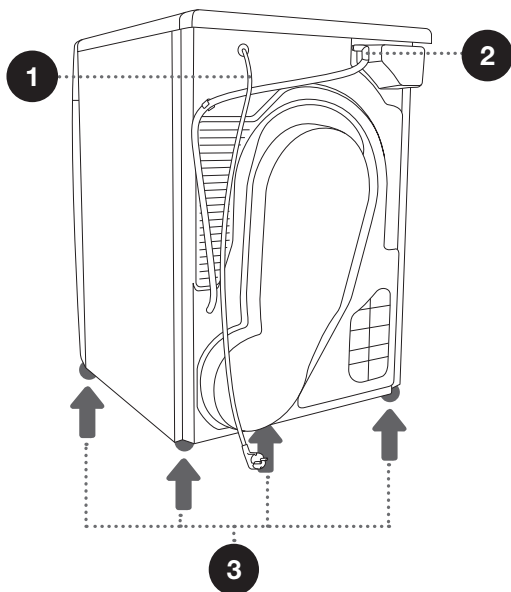

# ТЕХНИЧКИ ПОДАТОЦИ

(ЗАВИСНО ОД МОДЕЛОТ)

Плочката со основни податоци за машината за сушење е поставена на предниот ѕид од отворот за вратата на машината (види поглавје »ОПИС НА МАШИНАТА ЗА СУШЕЊЕ«).

Ширина	600 mm
Висина	850 mm
Длабочина на машината (a)	625 mm
Длабочина со затворена врата	653 mm
Длабочина со отворена врата (b)	1134 mm
Тежина	XX/YY kg (зависно од моделот)
Номинален напон	Види ја плочката со спецификации
Осигурувач	Види ја плочката со спецификации
Номинална моќност	Види ја плочката со спецификации
Максимално полнење	Види ја плочката со спецификации

Плочка со спецификации

<b>gorenje</b>	TYPE: SP15/XXX	MODEL: XXXXXX/X	
	Art.No.: XXXXXX	Ser.No.: XXXXXXXX	IPX4
	220-240 V ~ XX Hz	⚡ XX A	<b>CE</b>
	Pmax.: XXXX W	⚡ XXXX W	
			MADE IN SLOVENIA

# КОНТРОЛНА ЕДИНИЦА

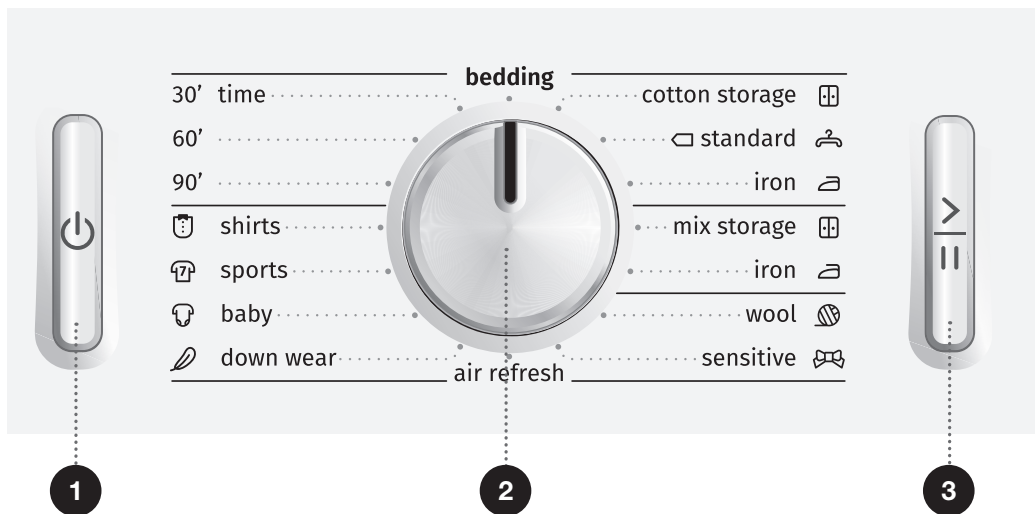

## 1 КОПЧЕ ON/OFF

Вклучување и исклучување на машината за сушење.

## 2 ПРОГРАМАТОР

## 3 КОПЧЕ START/PAUSE

Користете го ова копче за пуштање или прекинување на програмата.

По пуштањето или при паузирање, сијаличката на копчето ќе трепка; кога програмата е пуштена и во тек, таа постојано ќе свети.

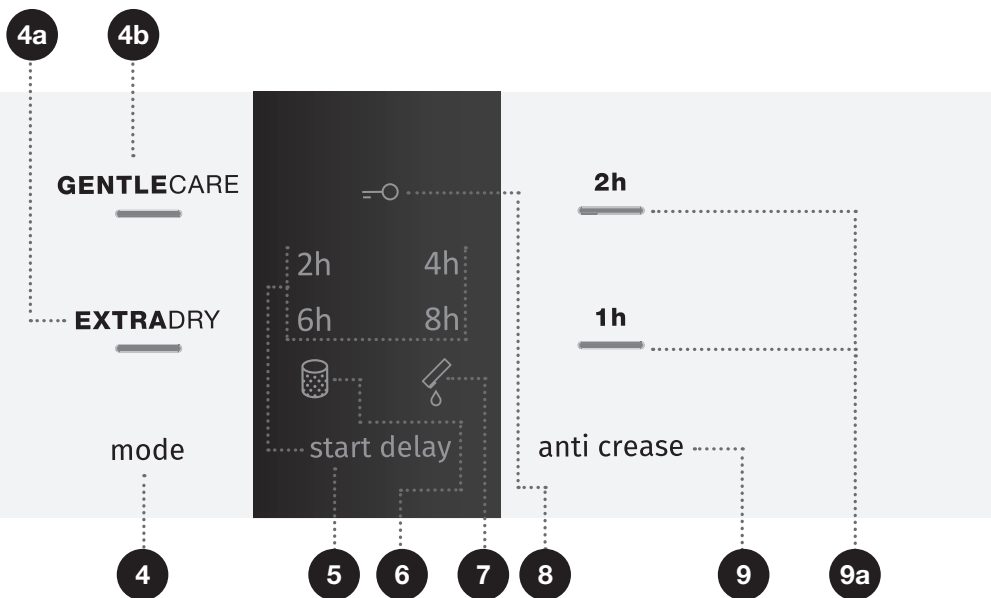

## 4 MODE (РЕЖИМ НА СУШЕЊЕ)

4a EXTRADRY (СТЕПЕН НА ИСУШЕНОСТ)

4b GENTLECARE (ПОНИСКА ТЕМПЕРАТУРА)

## 5 START DELAY (ОДЛОЖЕН ПОЧЕТОК)

Опција за одложено пуштање

## 6 СИЈАЛИЧКА ЗА СИМБОЛОТ ДА СЕ ИСЧИСТИ ФИЛТЕРОТ

## 7 СИЈАЛИЧКА НА СИМБОЛОТ ДА СЕ ИСПРАЗНИ САДОТ ЗА КОНДЕНЗАТ

## 8 СИЈАЛИЧКА ЗА СИМБОЛОТ ЗАШТИТА ЗА ДЕЦА

Притиснете ги позициите 4+9 и задржете ги 3 секунди.

## 9 ANTI CREASE (ФУНКЦИЈА ПРОТИВ ТУТКАЊЕ)

9a СИЈАЛИЧКА ЗА ВРЕМЕТО ПРОТИВ ТУТКАЊЕ

# ИНСТАЛАЦИЈА И ПРИКЛУЧУВАЊЕ

☼ Отстранете ја целата амбалажа. При отстранување на амбалажата, внимавајте машината за сушење да не се оштети со остар предмет.

## ИЗБИРАЊЕ НА ПРОСТОРОТ

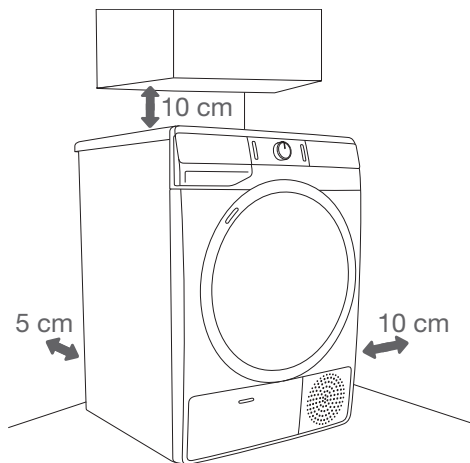

☼ Машината за сушење не смее да биде во контакт со ѕид или со мебел. За оптимално работење, препорачуваме да биде оддалечена од ѕидовите како што е покажано на сликата. Ако не се внимава на минималните растојанија, машината може да се прегрее.

☼ Отворите на задниот ѕид и отворот за одвод на воздух на предната страна од машината за сушење треба секогаш да бидат слободни.

Просторијата во која ќе се инсталира машината мора да биде доволно проветрена, со температура меѓу 10°C и 25°C. Ако машината работи во околина со пониска температура, тоа може да доведе до акумулација на кондензат во внатрешноста на машината. Не ставајте ја на место каде има опасност од замрзнување. Мразот во садот за кондензат и во пумпата може да ја оштети машината за сушење.

Машината за сушење зрачи топлина. Затоа, не ставајте ја во многу мал простор, бидејќи сушењето може да потрае подолго поради ограниченото количество воздух на располагање.

Светлото во просторијата треба да биде доволно за читање на информациите од екранот на контролната табла.



# ПОСТАВУВАЊЕ НА МАШИНАТА ЗА СУШЕЊЕ

Ако имате машина за сушење Гореење со соодветни (исти) димензии, таа може да се стави врз машина за перење Гореење; во овој случај, мора да се користат вакуумски ногарки. Алтернативно, машината за сушење може да се постави до машината за перење (слика 1 и 3). Ако вашата машина за перење Гореење е помала (минимална длабочина 545 mm) од вашата машина за сушење Гореење, тогаш треба дополнително да купите држач (слика 2). Мора да се употребат приложените вакуумски ногарки; тие спречуваат лизгање на машината за сушење. Дополнителната опрема (држачот за машината (a) и вакуумските ногарки (b), ако не се приложени) може да се купат во овластениот сервис.

Површината на која ќе се постави апаратот треба да биде чиста и рамна.

Машината за перење Гореење на која сакате да ја наместите машината за сушење Гореење мора да може да ја издржи нејзината тежина (види поглавје »ОПИС НА МАШИНАТА ЗА СУШЕЊЕ/Технички податоци«).

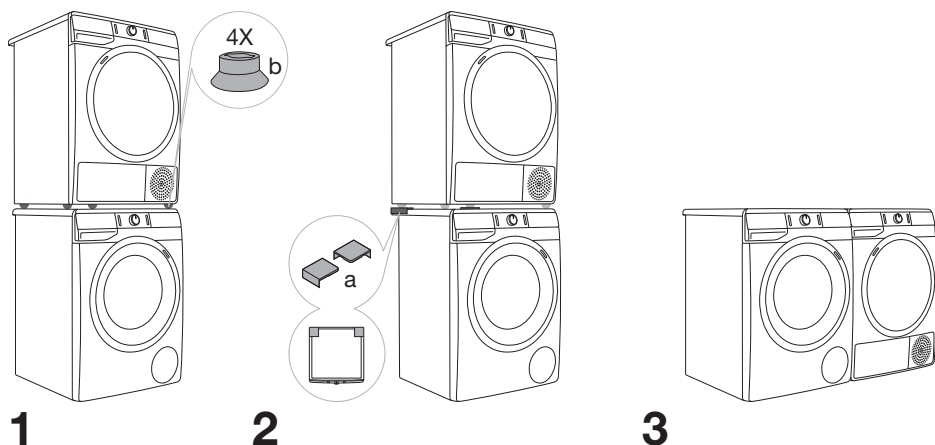

☼ Најмалку две лица треба да ја постават машината за сушење врз машината за перење.

## Отворање на вратата на машината за сушење (поглед одозгора)

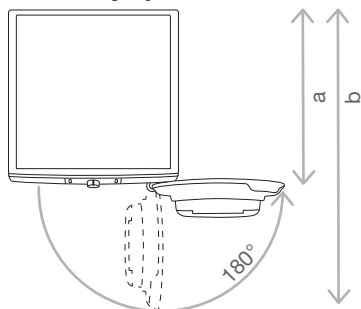

Види поглавје »ОПИС НА МАШИНАТА ЗА СУШЕЊЕ/Технички податоци«.

a = 625 mm  
b = 1134 mm

 Не ставајте ја машината зад врата што се заклучува, лизгачка врата или врата со шарки на спротивната страна од шарките на вратата на машината. Машината за сушење поставете ја така што вратата слободно да се отвора.

 Не ставајте ја машината за сушење на тепих со долги влакна, бидејќи тоа ја попречува циркулацијата на воздухот.

# ПРИЛАГОДУВАЊЕ НА НОГАРКИТЕ НА МАШИНАТА ЗА СУШЕЊЕ

Нивелирајте ја машината за сушење надолжно и напречно со вртење на ногарките, кои овозможуваат израмнување за +/- 1 cm. Користете либела и клуч бр. 22.

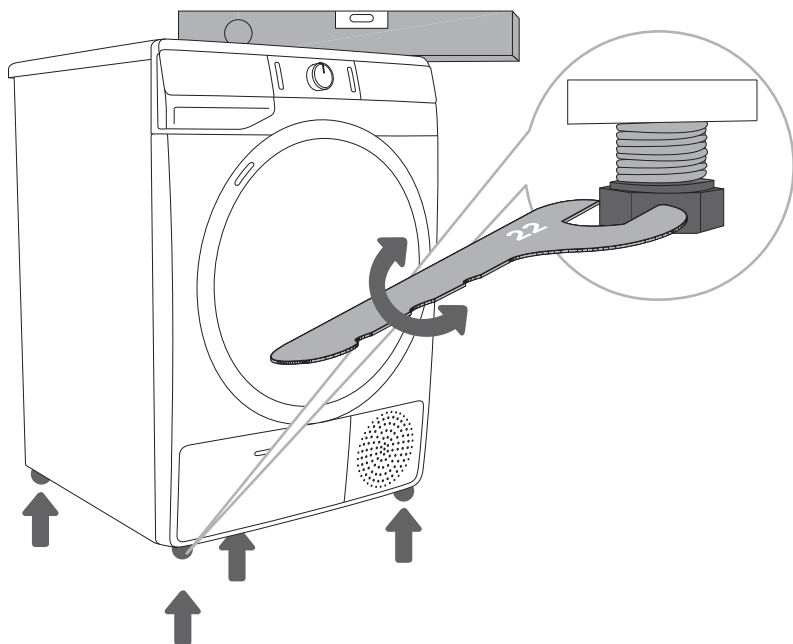

☞ Подот на кој ќе се постави машината за сушење, мора да има бетонска подлога. Треба да биде чист и сув, оти во спротивно, машината ќе се лизга. Исто така, исчистете ги и ногарките.

☞ Машината за сушење мора да стои рамно и стабилно на тврда подлога.

☞ Неправилното нивелирање на машината за сушење со прилагодливите ногарки може да предизвика вибрации, лизгање низ собата, и гласно работење. Неправилното нивелирање на машината за сушење не подлежи на гаранција.

☞ Понекогаш, додека машината работи, може да се јават необични или погласни звуци; тие најчесто се последица од неисправна поставеност.

# ОДВОД НА КОНДЕНЗАТОТ

Влагата од алиштата се апсорбира во кондензаторот и се собира во садот за кондензат.

При сушењето, сијаличката (светнување на симболот  (7) на екранот) предупредува кога садот за кондензат е полн и треба да се испразни.

Празнењето на садот може да се избегне преку поврзување на цревето за одвод на кондензатот кое се наоѓа на задната страна од апаратот директно со одводот.

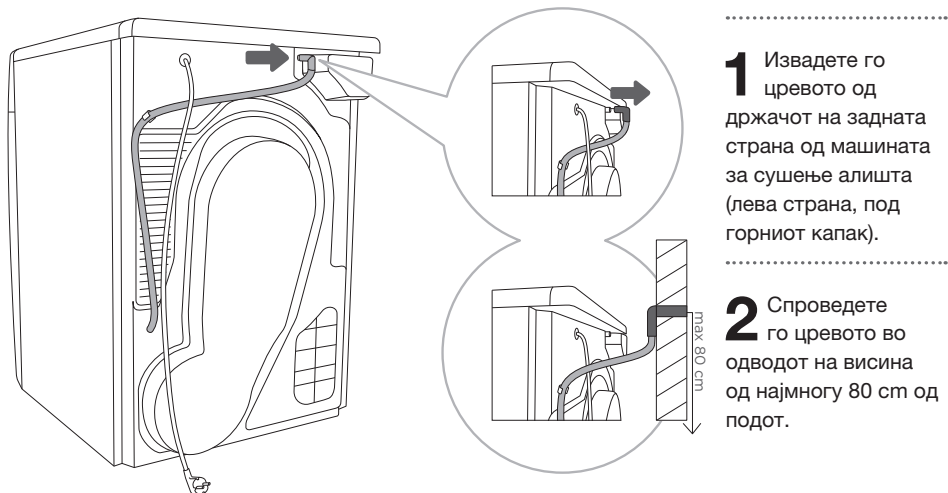

 Доколку сакате да го пуштите цревето за исцедување на кондензацијата во одвод или када, убаво проверете дали цревето е прицврстено на безбеден начин. Со тоа се спречува истекување на вода врз машината, што би можело да резултира со непредвидена штета.

 Секогаш користете ги цревата испорачани со машината за сушење.

# ПРИКЛУЧУВАЊЕ НА ЕЛЕКТРИЧНАТА МРЕЖА

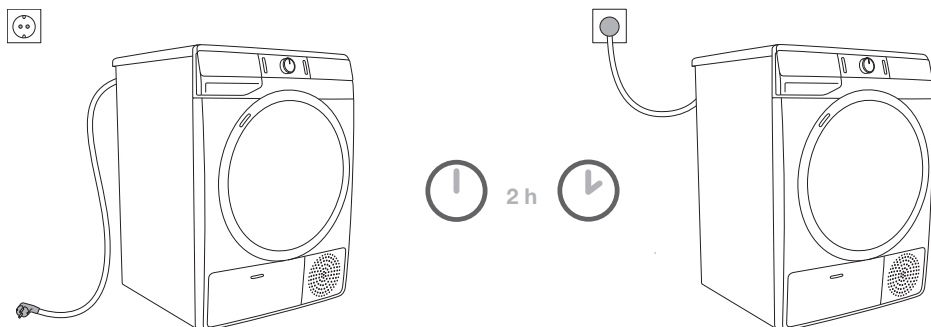

**⚠ По инсталацијата, машината не треба да се мрда уште два часа пред да се приклучи на електричната мрежа, за да се стабилизира.**

Приклучете ја машината за сушење на електричен штекер со заземјување. По поставувањето, видниот штекер треба да биде лесно достапен и да има контакт за заземјување (во согласност со важечките прописи).

Податоците за вашата машина за сушење се наведени на плочката со спецификации (види поглавје »ОПИС НА МАШИНАТА ЗА СУШЕЊЕ/Технички податоци«).

**⚠ Препорачуваме да користите заштита од висок напон, заради заштита на апаратот од удар на гром.**

⚠ Машината за сушење не смее да се приклучува на електричната мрежа со помош на продолжен кабел.

⚡ Не приклучувајте ја машината за сушење во електричен штекер наменет за апарат за бричење или фен за коса.

⚡ Поправките и одржувањето кои се однесуваат на безбедноста или работењето треба да ги вршат обучени стручни лица.

⚡ Оштетен приклучен кабел смее да замени само лице овластено од производителот.

# ПРЕМЕСТУВАЊЕ И ТРАНСПОРТ ПО ИНСТАЛИРАЊЕТО

По секое сушење, мало количество кондензирана вода ќе остане во машината за сушење. Вклучете ја машината и одберете една од програмите, потоа оставете ја да работи околу половина минута. Со ова ќе се испумпа преостанатата вода и ќе се спречи оштетување на машината за сушење за време на транспортот.

**⚠ По транспортот, машината мора да мирува најмалку два часа пред приклучување на електричната мрежа. Машината треба да ја постави и поврзе обучено техничко лице.**

⚡ Ако уредот не бил пренесен во согласност со упатствата, машината мора да мирува најмалку два часа пред да се приклучени на електричната мрежа.

**⚠ Внимателно прочитајте го упатството за употреба пред да ја приклучите машината за сушење. Дефект, односно рекламација што настанале поради неправилно приклучување или употреба на машината за сушење, не подлежат на гаранција.**

⚡ Ременот може да го замени само специјалистички сервис овластен од производителот, кој може да го обезбеди оригиналниот резервен дел со код OPTIBELT EPH 1906, код 104265; OPTIBELT 8 EPH 1941, код 160165; POLY-V 7PH 1956 HUTCHINSON, код 562038; HUTCHINSON 8 PHE 1942, код 270313 (зависно од моделот).

# ПРЕД ПРВАТА УПОТРЕБА

Проверете дали машината за сушење е исклучена од електричната мрежа; потоа, отворете ја вратата со повлекување на левата страна во насока кон вас (слика 1 и 2).

Пред да се користи машината за сушење за прв пат, треба да се исчисти барабанот со мека памучна крпа и вода (слика 3).

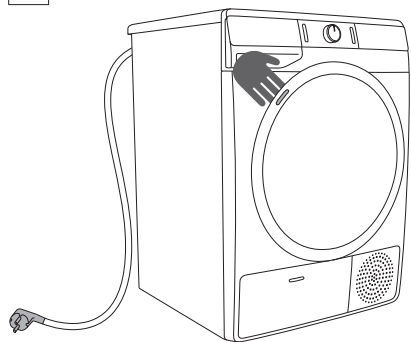

1

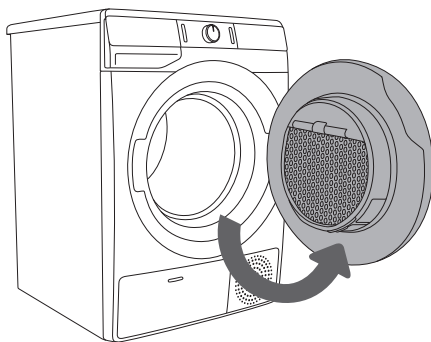

2



3

⚠ Не користете растворувачи или средства за чистење кои може да ја оштетат машината за сушење (ве молиме да ги почитувате препораките и предупредувањата дадени од производителите на средствата за чистење).

# СУШЕЊЕ ЧЕКОР ПО ЧЕКОР (1 - 6)

## ЧЕКОР 1: ОБРНЕТЕ ВНИМАНИЕ НА ЕТИКЕТИТЕ НА АЛИШТАТА

<b>Нормално перење; Чувствителни алишта</b>	Макс. темп. на перење 95°C  	Макс. темп. на перење 60°C  	Макс. темп. на перење 40°C  	Макс. темп. на перење 30°C  	Само рачно перење 	Без перење 
<b>Белење</b>	Белење во ладна вода 			Белење не е дозволено 		
<b>Хемиско чистење</b>	Хемиско чистење со сите средства 	Петролеј R11, R113 	Хемиско чистење во керозин, чист алкохол, и во R 113 	Хемиско чистење не е дозволено 		
<b>Пеглање</b>	Жешко пеглање, макс. 200°C 	Жешко пеглање, макс. 150°C 	Жешко пеглање, макс. 110°C 	Пеглање не е дозволено 		
<b>Сушење</b>	Положете на рамна површина 	Обесете водено   Обесете 	Висока температура   Ниска температура 	Сушење во машина не е дозволено 		



## ЧЕКОР 2: ПОДГОТОВКА ЗА СУШЕЊЕ

1. Сортирајте ги алиштата според видот и дебелината на ткаенината (види ТАБЕЛА НА ПРОГРАМИ).
2. Затворете ги копчињата и патентите, врзете ги врвците и превртете ги џебовите.
3. Ставете ги осетливите алишта во перална торба за посебна намена.  
(Пералната торба за посебна намена може да се докупи.)

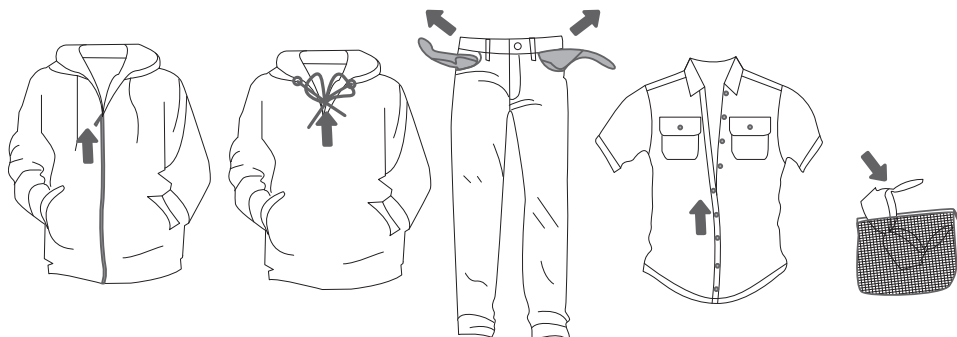

**Не се препорачува сушење на алишта од посебно осетливи ткаенини кои може да се деформираат. Следниве алишта не смеа да се сушат во машина за сушење, бидејќи тоа може да ги деформира:**

- кожена облека и други производи од кожа;
- облека третирана со восок или на друг начин;
- облека со големи дрвени, пластични или метални делови;
- облека со светки;
- облека со метални делови кои рѓосуваат.

## СУШЕЊЕ ВО КОРПА (ЗАВИСНО ОД МОДЕЛОТ)

☀️ Пред првото сушење, извадете ги корпата и целата амбалажа од барабанот.

Алиштата може да се сушат во корпа само на програма за темпирано сушење. (Корпата може да се купи во сервисот.)

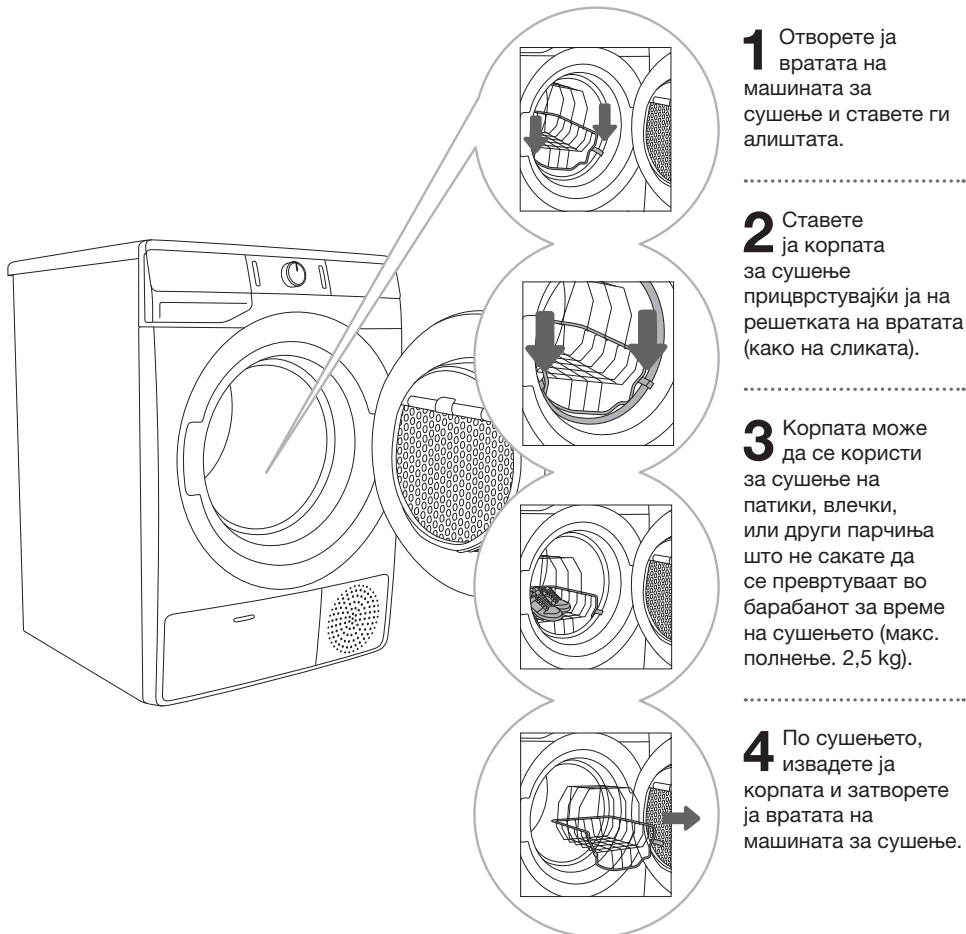

Сушете само чисти патики или влечки, кои биле доволно исцедени за водата да не капе од нив.

Кога барабанот ќе се врти, корпата за алишта ќе мирува. Затоа, внимавајте парчињата што се сушат во корпата да не бидат во контакт со барабанот, бидејќи ова може да доведе до оштетување на парчето и машината.

# ВКЛУЧУВАЊЕ НА МАШИНАТА ЗА СУШЕЊЕ

Приклучете ја машината за сушење на електричната мрежа со кабелот за напојување. Притиснете го копчето (1) **ON/OFF** за да ја вклучите машината (слика 1 и 2).

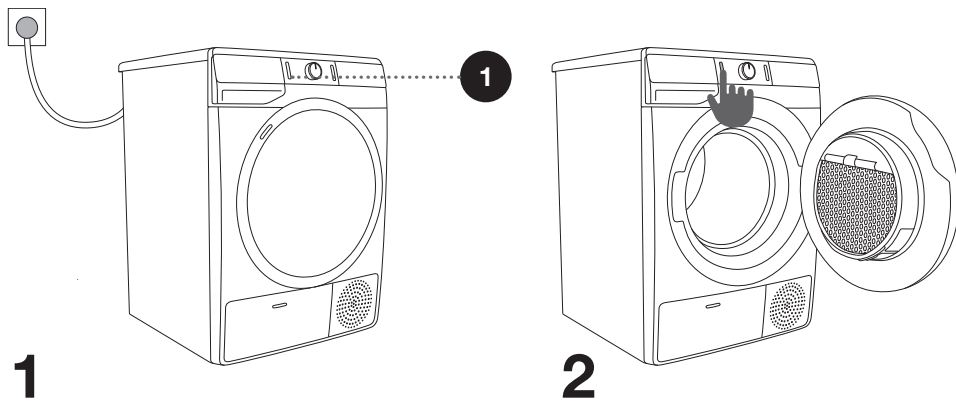

## ПОЛНЕЊЕ НА МАШИНАТА ЗА СУШЕЊЕ

Отворете ја вратата на машината за сушење со влечење на левата страна во насока кон вас (слика 1).

Ставете ги алиштата во барабанот (откако ќе проверите дека е празен) (слика 2).

Затворете ја вратата на машината за сушење (слика 3).

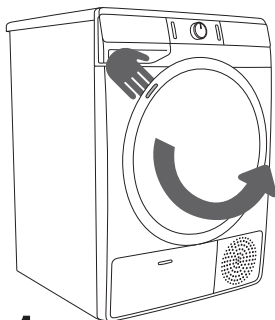

1

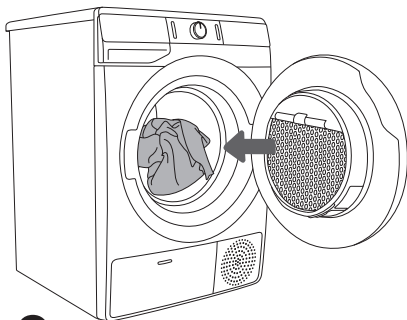

2

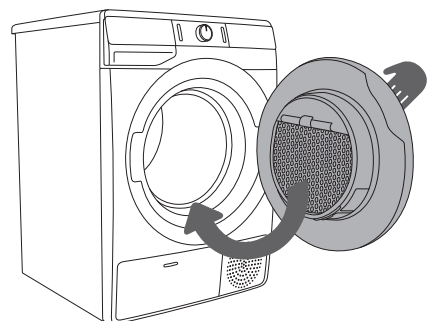

3

☀ Не ставајте алишта во машината за сушење ако не се исцентрифугирани (препорачани минимални вртежи на центрифугирање: 800 грт).

Не преполнувајте го барабанот! Видете ТАБЕЛА НА ПРОГРАМИ и почитувајте го номиналното полнење прикажано на плочката со спецификации.

Ако барабанот е преполнет, алиштата ќе бидат постуткани, а можеби и нерамномерно исушени.

☀ Кога сушите поголеми парчиња (постелнина, крпи, чаршафи и сл.), растресете ги и потоа ставете ги во барабанот.

## ЧЕКОР 3: ИЗБИРАЊЕ НА ПРОГРАМАТА ЗА СУШЕЊЕ

Изберете ја програмата со вртење на програматорот (2) кон лево или кон десно (зависно од видот на алиштата и саканиот степен на исушеност). Види ТАБЕЛА НА ПРОГРАМИ.

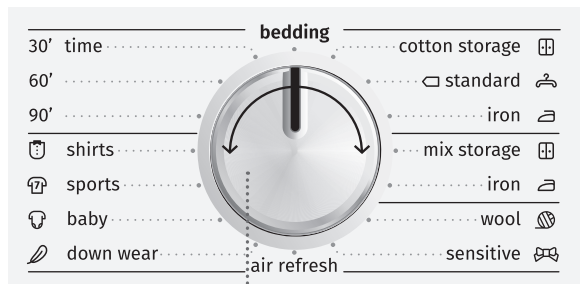



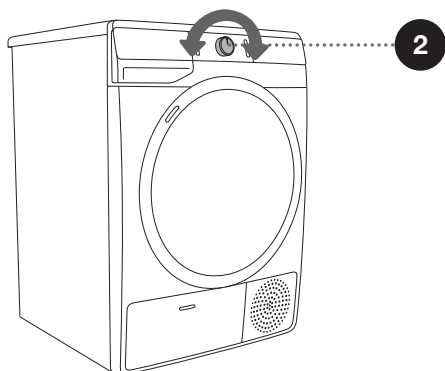







2



☑ Програматорот (2) не се врти автоматски за време на работењето.

# ТАБЕЛА НА ПРОГРАМИ

Програма Степени на исушеност		Макс. полнење	Опис на програмата
<b>Cotton (Памук)</b>			
	Storage (За во шкаф)	7 kg	Оваа програма користете ја за подебели, неосетливи памучни алишта. По завршување на сушењето, алиштата ќе бидат суви и готови за складирање во шкафот.
	Standard* □	7 kg	Користете ја оваа програма за подебели нечувствителни памучни алишта со приближно иста дебелина. По сушењето, ќе бидат суви.
	Iron (Влажни за пеглање)	7 kg	Користете ја оваа програма за нечувствителни памучни алишта. По сушењето, ќе бидат готови за пеглање.
<b>Mix (микс) (Мешани алишта/Синтетика)</b>			
	Storage	3,5 kg	Програмата се користи за сушење мешани алишта направени од памук и синтетички влакна.
	Iron	3,5 kg	Програмата се користи за сушење деликатни алишта направени од синтетички влакна.
	<b>Wool (Волна)</b>	2 kg	Оваа кратка програма е наменета за омекнување на облека од волна и свила, која според упатствата на производителот, треба целосно да се исуши.
	<b>Sensitive (Осетливи)</b>	1 kg	Користете ја оваа програма за сушење на многу осетливи алишта од синтетички влакна, кои ќе бидат малку влажни по сушењето. Препорачуваме употреба на наменска торба за алишта.
	<b>Air refresh (Возушно освежување)</b>	2 kg	Во текот на оваа програма, грејачот е исклучен. Програмата е погодна за освежување на вашите алишта.
	<b>Down wear (Пердуви)</b>	1,5 kg	Користете ја оваа програма за сушење на облека полнета или обложена со пердуви (перници, јоргани, јакни и др.). Големите парчиња сушете ги одделно и ако треба, користете ја функцијата EXTRADRY (СТЕПЕН НА ИСУШЕНОСТ) или Програмата за временско сушење, доколку е потребно.
	<b>Baby (Бебе) (Бebешки алишта)</b>	4 kg	Користете ја оваа програма за сушење бeбешка облека. Облеката исушена со оваа програма обично е нормално сува.
	<b>Sports (Спорт) (Спортска облека)</b>	3 kg	Користете ја оваа програма за облека со мембрана, за спортска облека од мешани материјали, и ткаенини што дишат.
	<b>Shirts (Кошули)</b>	2 kg	Користете ја оваа програма за сушење кошули и блузи. Прилагодените вртежи на барабанот спречуваат туткање.

Програма Степени на исушеност		Макс. полнење	Опис на програмата
<b>Time (Време) (Темпирана програма за сушење)</b>	90' 60' 30'	4 kg	Користете ја оваа програма за неосетливи алишта кои сè уште се малку влажни и мора темелно да се исушат. Во темпираната програма, преостаната влага не се детектира автоматски. Ако алиштата сè уште се влажни по завршување на програмата, повторете ја програмата; ако се пресушени, па затоа, стуткани и груби на допир, избраното време на сушење било предолго.
<b>Bedding (Постелнина)</b>		5 kg	Оваа програма се користи за поголеми алишта. Кога програмата ќе заврши, ќе бидат суви. Прилагоденото вртење на барабанот спречува заплеткување на алиштата.

\* Програма за тестирање според EN 61121

Ако вашите алишта не се исушени до саканиот степен, употребете ги дополнителните функции или посоодветна програма.

## ЧЕКОР 4: РЕЖИМ НА СУШЕЊЕ И ДОПОЛНИТЕЛНИ ФУНКЦИИ

Прилагодите ги поставките со притискање на соодветното копче за функции (пред да го притиснете копчето (3) START/PAUSE).

Опциите што може да се променат со веќе одбраната програма за сушење алишта се делумно осветлени (придушени).

Некои поставки не може да се избераат со одредени програми. Таквите поставки нема да се осветлат, а копчето ќе трепка кога ќе се притисне (види ТАБЕЛА НА ФУНКЦИИ).

Опис на осветлувањето на функциите на избраната програма за сушење на алишта:

- **Осветлено** (Основна/фабричка поставка);
- **Затемнето** (Функции кои може да се прилагодат) и
- **Неосветлено** (Функции кои не може да се избераат).

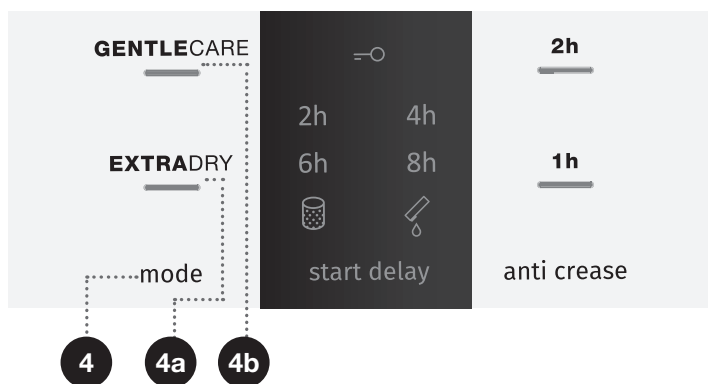

4

### MODE (РЕЖИМ НА СУШЕЊЕ)

**EXTRADRY** (СТЕПЕН НА ИСУШЕНОСТ) (4a)

**GENTLECARE** (ПОНИСКА ТЕМПЕРАТУРА) (4b)

Сијаличката ќе светне за да го потврди изборот на соодветната дополнителна функција.

4a

### EXTRADRY (СТЕПЕН НА ИСУШЕНОСТ)

Притиснете **EXTRADRY** (СТЕПЕН НА ИСУШЕНОСТ) за да го наместите степенот на исушеност – за посува облека, сушењето ќе трае подолго. Ова се мести пред почетокот на сушењето. По завршувањето на програмата, оваа опција не се меморира.

4b

### GENTLECARE (ПОНИСКА ТЕМПЕРАТУРА)

За осетливи алишта. Пониската температура зависи од програмата за која е избрана функцијата. Ова се мести пред почетокот на сушењето. По завршувањето на програмата, оваа опција не се меморира.



## START DELAY (ОДЛОЖЕН ПОЧЕТОК)

Саканото време на започнување на програмата за сушење може однапред да се намести, што овозможува поголема флексибилност. Притиснете (5) **START DELAY** (ОДЛОЖЕН ПОЧЕТОК) за да изберете одложен почеток од 2h, 4h, 6h, или 8h (5a). Избраното време се прикажува кога ќе го притиснете копчето (3) **START/PAUSE**. Кога ќе истече времето на одложување, програмата за сушење автоматски ќе се вклучи.

За да го деактивирате одложениот почеток, притиснете (5) **START DELAY** (ОДЛОЖЕН ПОЧЕТОК) и задржете 3 секунди.

Во случај на прекин на струјата пред истекување на времето на одлагање, притиснете го копчето **START/PAUSE** (3) за одбројувањето да продолжи.

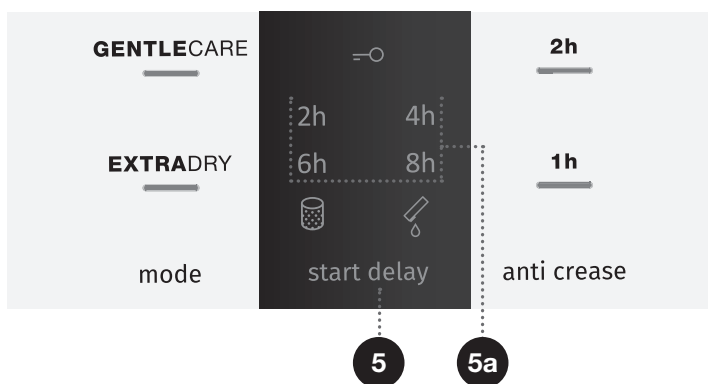

**9**

## ANTI CREASE (ФУНКЦИЈА ПРОТИВ ТУТКАЊЕ)

Ако немате намера или не можете да ги извадите алиштата од машината за сушење веднаш по завршувањето на сушењето, препорачуваме користење на функцијата (9) **ANTI CREASE (ФУНКЦИЈА ПРОТИВ ТУТКАЊЕ)** која треба да се избере пред почетокот на сушењето.

Притиснете (9) **ANTI CREASE (ФУНКЦИЈА ПРОТИВ ТУТКАЊЕ)** за избирање 1h, 2h (9a) или за деактивирање на оваа функција. При отворање на вратата по завршување на програмата, функцијата автоматски се деактивира.

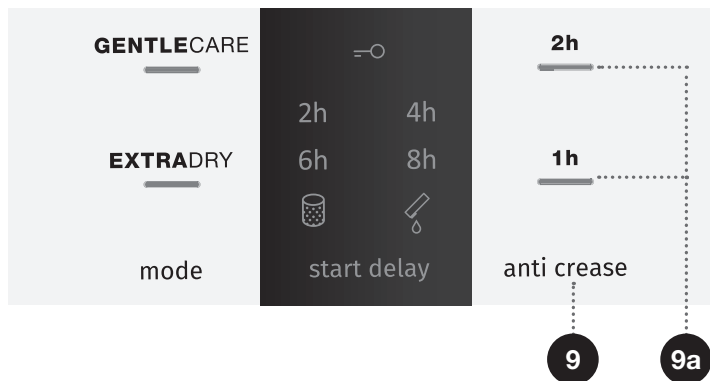



## ЗАШТИТА ЗА ДЕЦА

За да ја активирате или деактивирате заштитата за деца, истовремено притиснете ги позициите (4) **MODE** (РЕЖИМ НА СУШЕЊЕ) и (9) **ANTI CREASE** (ФУНКЦИЈА ПРОТИВ ТУТКАЊЕ) и задржете ги барем 3 секунди дури не светне или не се изгасне симболот  $\ominus$  (8), соодветно.



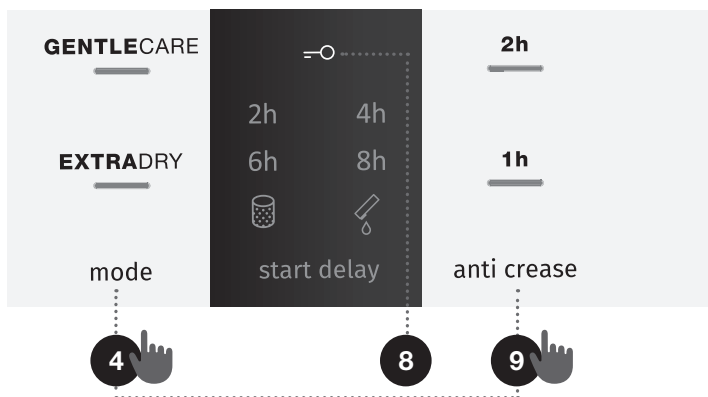







Ако се активира заштитата за деца, програмата или дополнителните функции не може да се менуваат. Заштитата за деца ќе остане активна и по исклучување на машината за сушење. Затоа, треба да се деактивира пред да се избере нова програма. Исто така, може да се исклучи и за време на сушењето.



☼ Некои функции не се достапни и не може да се избераат со одредени програми, на што предупредува звучен сигнал и трепкање на сијаличката (види ТАБЕЛА НА ДОПОЛНИТЕЛНИ ФУНКЦИИ).

☼ По исклучување на машината за сушење од електричната мрежа, сите функции се враќаат на фабричките стандардни вредности, освен заштитата за деца.

## ТАБЕЛА НА ДОПОЛНИТЕЛНИ ФУНКЦИИ

Програми	GENTLE CARE (ПОНИСКА ТЕМПЕРАТУРА)	EXTRADRY (СТЕПЕН НА ИСУШЕНОСТ)	START DELAY (ОДЛОЖЕН ПОЧЕТОК)	ANTI CREASE (ФУНКЦИЈА ПРОТИВ ТУТКАЊЕ)
<b>Cotton (Памук)</b>				
 Storage (За во шкаф)	•	•	•	•
 Standard	•	•	•	•
 Iron (Влажни за пеглање)	•	•	•	•
<b>Mix (микс) (Мешани алишта/Синтетика)</b>				
 Storage	•	•	•	•
 Iron	•	•	•	•
 <b>Wool (Волна)</b>				
 <b>Sensitive (Чувствителни)</b>		•	•	•
<b>Air refresh (Воздушно освежување)</b>				
 <b>Down wear (Пердуви)</b>	•	•	•	•
 <b>Baby (Бебе) (Бebешки алишта)</b>	•	•	•	•
 <b>Sports (Спорт) (Спортска облека)</b>		•	•	•
 <b>Shirts (Кошули)</b>	•	•	•	•
<b>Time (Време) (Темпирана програма за сушење)</b>				
90'	•			•
60'	•			•
30'	•			•
<b>Bedding (Постелнина)</b>				
	•	•	•	•

- Може да се користат дополнителните функции

Ако вашите алиштата не се исушени до саканиот степен, употребете дополнителни функции или посоодветна програма.

## ЧЕКОР 5: ПУШТАЊЕ НА ПРОГРАМАТА ЗА СУШЕЊЕ

Притиснете го копчето (3) **START/PAUSE**.

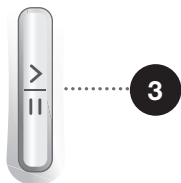

## ЧЕКОР 6: ЗАВРШУВАЊЕ НА ПРОГРАМАТА НА СУШЕЊЕ

По завршувањето на програмата за сушење, се вклучува црвено светло за индикација, а сијаличката на копчето (3) **START/PAUSE** и временскиот индикатор на програмата **ANTI CREASE** (ФУНКЦИЈА ПРОТИВ ТУТКАЊЕ) (9а) трепкаат доколку се активирани или одбрани.

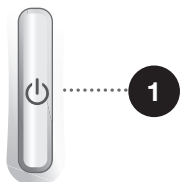

1. Отворете ја вратата на машината за сушење.
2. Исклучете го филтерот (види дел »ЧИСТЕЊЕ« ...).
3. Извадете ги алиштата од барабанот.
4. Затворете ја вратата!
5. Исклучете ја машината за сушење (притиснете го копчето (1) **ON/OFF**).
6. Испразнете го садот за кондензат.
7. Исклучете го кабелот за напојување од штекерот.

☼ По завршувањето на програмата за сушење, веднаш извадете ги алиштата од барабанот за да спречите туткање.

# ПРЕКИНИ И МЕНУВАЊЕ ПРОГРАМИ

## ПРЕКИНИ

### Прекинување на програмата

Притиснете го копчето (3) START/PAUSE за да ја паузирате/продолжите програмата.

За да ја запрете и да ја прекинете програмата за сушење, притиснете го копчето (3) START/PAUSE и задржете го 3 секунди. Избраната програма ќе запре, а машината ќе почне да се лади. Времето на ладење зависи од избраната програма. По ова, програмата за сушење пак може да се избере.

### Отворена врата

Ако вратата на машината за сушење се отвори при сушењето, тоа ќе се прекине. Кога вратата ќе се затвори и ќе се притисне копчето (3) START/PAUSE, сушењето ќе продолжи од точката во која било прекинато.

 **Вратата на машината за сушење алишта се загрева во текот на сушењето.**

**Внимавајте да не се изгорите при отворање на вратата на машината.**

### Полн сад за кондензат

Кога садот за кондензат ќе се наполни, програмата за сушење ќе паузира (ќе свети симболот  (7)).

Испразнете го садот за кондензат (види поглавје »ЧИСТЕЊЕ И ОДРЖУВАЊЕ/Празнење на садот за кондензат«).

Притиснете го копчето (3) START/PAUSE за програмата за сушење да продолжи од точката во која била прекината.

### Прекин на струја

Кога струјата повторно ќе се вклучи, сијаличката на копчето (3) START/PAUSE ќе засветка.

За да продолжите со сушењето, притиснете го копчето (3) START/PAUSE.

## МЕНУВАЊЕ НА ПРОГРАМАТА/ФУНКЦИИТЕ

Исклучете ја машината за сушење со притискање на копчето (1) ON/OFF; потоа, вклучете ја повторно со притискање на копчето (1) ON/OFF и свртете го програматорот (2) на саканата програма, или изберете дополнителни функции.

Изберете друга програма/функција и пак притиснете го копчето (3) START/PAUSE.

## ДОДАВАЊЕ АЛИШТА ПО СТАРТТОТ НА ПРОГРАМАТА

Отворете ја вратата на машината за сушење и притиснете го копчето (3) **START/PAUSE**. Ставете ги алиштата и притиснете го копчето (3) **START/PAUSE**.

 При ставање на алиштата, бидете внимателни да не се изгорите кога ќе ја отворите вратата на машината.

Времето на сушење може да се продолжи.

## МЕНИ ЗА ЛИЧНО МЕСТЕЊЕ НА ФУНКЦИИТЕ

Вклучете ја машината за сушење со притискање на копчето (1) **ON/OFF**. За да го отворите менито за лично мерење, истовремено притиснете ги позициите (9) **ANTI CREASE** (ФУНКЦИЈА ПРОТИВ ТУТКАЊЕ) и (5) **START DELAY** (ОДЛОЖЕН ПОЧЕТОК) и задржете ги 3 секунди. Сијаличките на (4a) **EXTRADRY** (СТЕПЕН НА ИСУШЕНОСТ), (4b) **GENTLE CARE** (ПОНИСКА ТЕМПЕРАТУРА), и (9) **ANTI CREASE** (ФУНКЦИЈА ПРОТИВ ТУТКАЊЕ) ќе светнат на екранот. Во менито за лично мерење, сите лично наместени програми може да се вратат на фабричките вредности со притискање врз (5) **START DELAY** (ОДЛОЖЕН ПОЧЕТОК); за да се вратите на програмата, притиснете врз (4) **MODE** (РЕЖИМ НА СУШЕЊЕ). Ако саканите функции не се избераат за 20 секунди, програмата автоматски ќе се врати на главното мени.

# ОДРЖУВАЊЕ И ЧИСТЕЊЕ

⚠ Пред чистењето, изгаснете ја машината за сушење и исклучете ја од електричната мрежа (извадете го приклучниот кабел од штекерот).

Машината за сушење има **систем за филтрирање** составен од еден филтер.

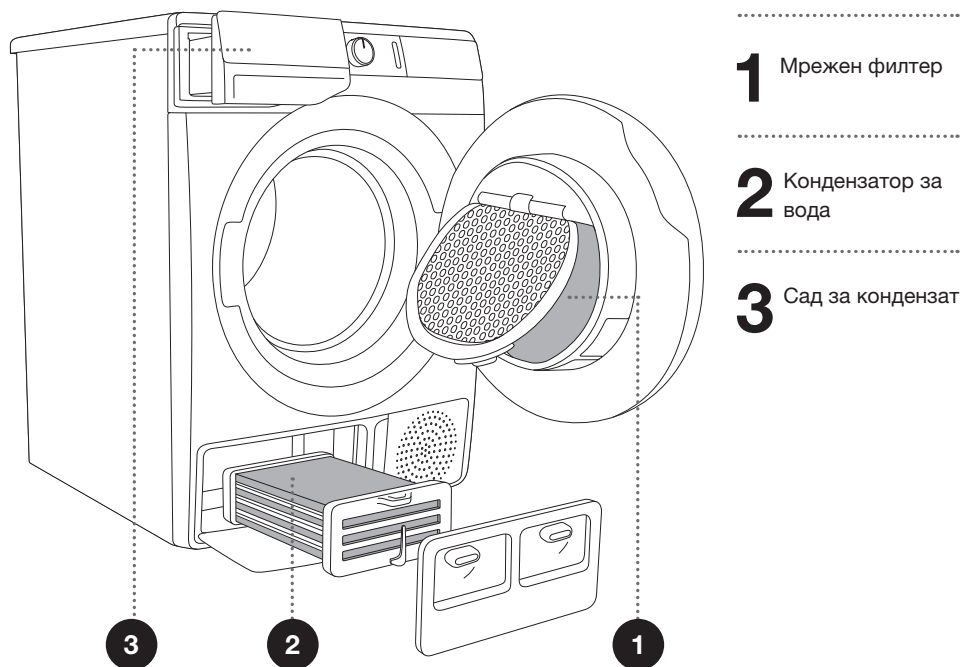

☼ Машината за сушење не смее да се користи без филтер или со оштетен филтер, бидејќи прекумерното количество насобрани остатоци од текстилни влакна предизвикува дефект или неправилно работење на машината.



# ЧИСТЕЊЕ НА МРЕЖНИОТ ФИЛТЕР ВО ВРАТАТА

☼ Искристете го мрежниот филтер по секое сушење.

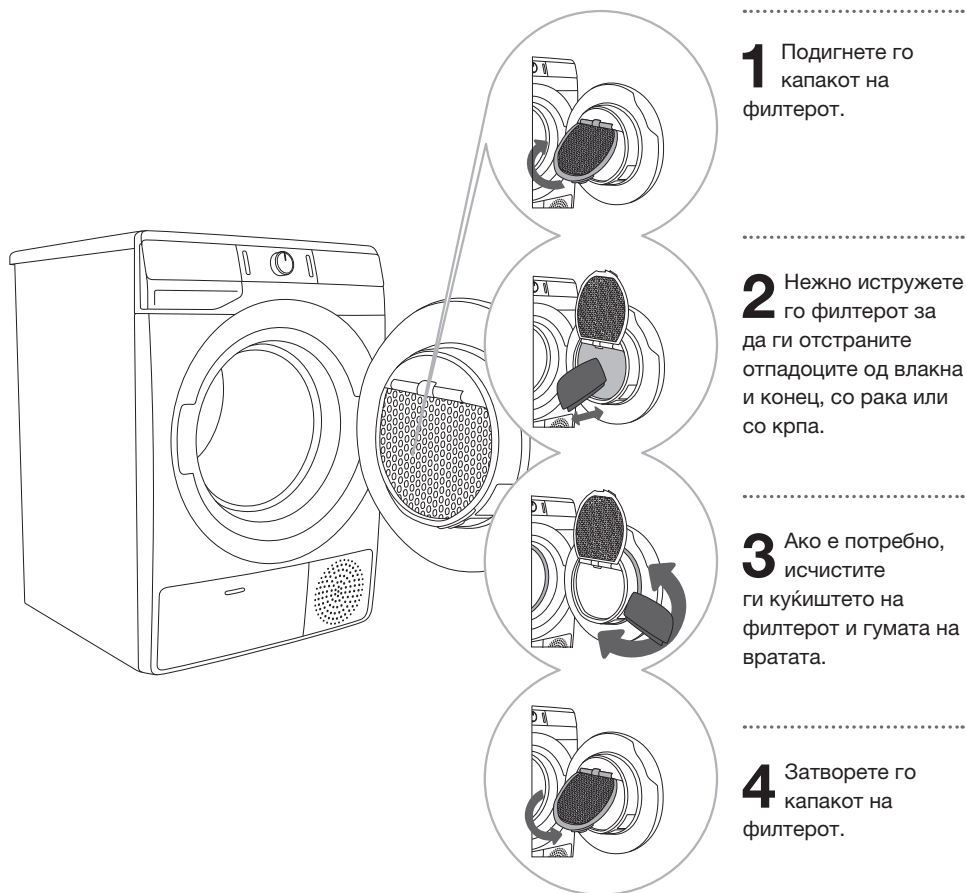

☼ Внимавајте да не си ги штипнете прстите со капакот на филтерот.

# ЧИСТЕЊЕ НА КОНДЕНЗАТОРОТ

☼ За време на чистењето, може да се истури вода. Затоа се препорачува да ставите впитлива крпа на подот.

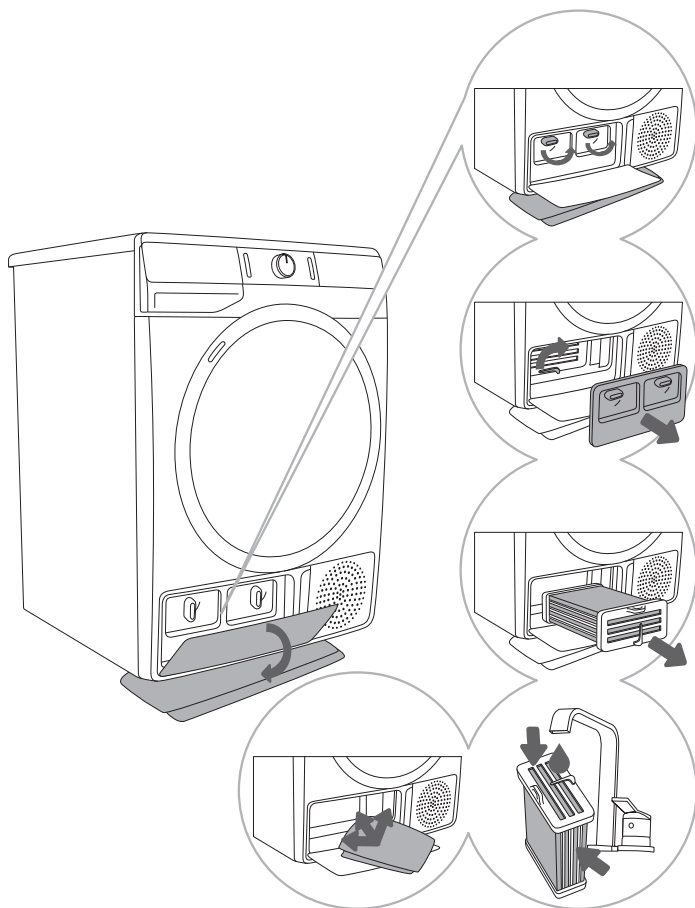

**1** Отворете го надворешниот капак. Фатете ги рачките на внатрешниот капак и свртете ги нагоре. Отворете го внатрешниот поклопец.

**2** Извадете го внатрешниот капак. Свртете ја рачката на кондензаторот нагоре.

**3** Со рачката извлекете го кондензаторот.

**4,5** Исплакнете ја внатрешноста на кондензаторот на двете страни под млаз вода, темелно исцедете го и пак ставете го назад. Со мека, влажна крпа исчистете го просторот зад кондензаторот (досегнете во отворот што подлабоко до задниот ѕид); потоа, исчистете ги сите гуми и гумирани површини на куќиштето и на вратата од кондензаторот.

☼ Не чепкајте ги отворите меѓу ребрата на кондензаторот, бидејќи тоа може да го оштети.

☼ Не мијте го кондензаторот во машина за миење садови.

# ПРАЗНЕЊЕ НА САДОТ ЗА КОНДЕНЗАТ

💡 Испразнете го садот за кондензат по секое сушење.

Ако садот за кондензат е полн, програмата за сушење автоматски ќе паузира. Символот  (7) ќе светне на екранот, покажувајќи дека садот за кондензат треба да се испразни.

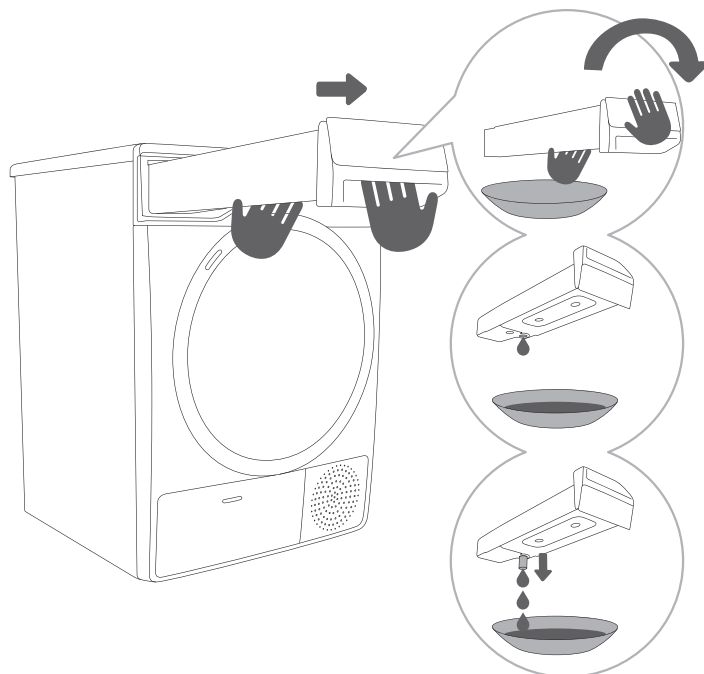

1 Извлекете го садот за кондензат од машината за сушење (со двете раце, како што е прикажано на сликата), а потоа прертете го над мијалник, када, или друг погоден сад.

2,3 Испразнете го резервоарот за кондензат. Кога го празните резервоарот, извадете го цревето што го олеснува испуштањето на водата од резервоарот, но бидете внимателни да не се изгорите, зашто водата може да биде жешка. Вратете го резервоарот за кондензатот на неговото место.

💡 Водата од садот за кондензат не е за пиење. Ако темелно се исфилтрира, може да се користи за пеглање.

 Никогаш не ставајте хемикалии или мириси во садот за кондензат.

Не е неопходно да се испразни резервоарот за кондензат доколку одводното црево е директно врзано со одвод (види поглавје »ИНСТАЛАЦИЈА И ПОВРЗУВАЊЕ«/Испуштање на кондензатот«).

# ЧИСТЕЊЕ НА МАШИНАТА ЗА СУШЕЊЕ

**⚠ Секогаш исклучете ја машината за сушење од електричната мрежа пред чистење.**

Надворешниот дел на машината за сушење алишта чистете го со мека, влажна памучна крпа.

**⚠ Не користете растворувачи или средства за чистење кои може да ја оштетат машината (ве молиме да ги почитувате препораките и предупредувањата од производителите на средствата за чистење).**

Бришете ги сите делови од машината за сушење со мека крпа дури не се исушат.

**⚡ Не чистете ја машината за сушење со млаз вода!**

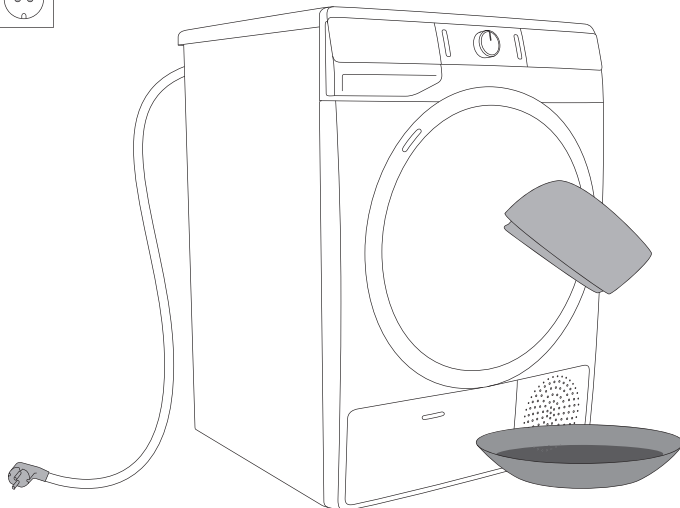

# РЕШАВАЊЕ ПРОБЛЕМИ

## ШТО ДА СЕ НАПРАВИ ...?

Пречките од околината (на пр., електричната мрежа) може да доведат до разни известувања за грешки (види ТАБЕЛА ЗА РЕШАВАЊЕ ПРОБЛЕМИ). Во тој случај:

- Исклучете ја машината за сушење и почекајте барем една минута.
- Вклучете ја машината и повторете ја програмата за сушење.
- Повеќето грешки за време на работењето може да ги реши корисникот (види ТАБЕЛА ЗА РЕШАВАЊЕ ПРОБЛЕМИ).
- Ако грешката се повтори, повикајте овластен сервис.
- Поправки може да врши само стручно оспособено лице.
- Било каков дефект, односно рекламација што настанала поради неправилно приклучување или употреба на машината за сушење, не подлежи на гаранција. Во такви случаи, трошоците за поправка ќе бидат на товар на корисникот.

 Гаранцијата не опфаќа дефекти кои се последица на пречки од околината (удар на гром, пад на електричната мрежа, природни катастрофи и сл.)

## ТАБЕЛА ЗА РЕШАВАЊЕ ПРОБЛЕМИ

Проблем/грешка	Причина	Што да се направи?
Машината не почнува да работи.	<ul style="list-style-type: none"> <li>Главниот прекинувач не е вклучен.</li> <li>Нема напон во штекерот.</li> </ul>	<ul style="list-style-type: none"> <li>Проверете дали главниот прекинувач е вклучен.</li> <li>Проверете го осигурувачот.</li> <li>Проверете дали приклучниот кабел е правилно ставен во штекерот.</li> </ul>
Има напон во штекерот, барабанот не се врти и апаратот не работи.	<ul style="list-style-type: none"> <li>Вратата е отворена.</li> <li>Садот за кондензат е полн.</li> <li>Можеби е наместена функцијата <b>START DELAY</b> (ОДЛОЖЕН ПОЧЕТОК).</li> <li>Програмата не била пуштена според упатството.</li> </ul>	<ul style="list-style-type: none"> <li>Проверете дали вратата е правилно затворена.</li> <li>Испразнете го садот за кондензат (види поглавје „ЧИСТЕЊЕ И ОДРЖУВАЊЕ/Празнење на садот за кондензат“).</li> <li>За да го откажете одложениот почеток, притиснете врз позицијата (5) <b>START DELAY</b> (ОДЛОЖЕН ПОЧЕТОК) и задржете го 3 секунди.</li> <li>Препрочитајте го упатството за употреба.</li> </ul>
Апаратот воопшто не грее во текот на програмата.	<ul style="list-style-type: none"> <li>Мрежниот филтер може да е затнат. Како резултат на тоа, температурата во внатрешноста на машината се покачува, што предизвикува прегревање и затоа греенењето автоматски се исклучува.</li> </ul>	<ul style="list-style-type: none"> <li>Исчистете го мрежниот филтер (види поглавје »ЧИСТЕЊЕ И ОДРЖУВАЊЕ/Чистење на мрежниот филтер во вратата«).</li> <li>Почекајте апаратот да се олади, и обидете се пак да го вклучите. Ако сè уште не се вклучува, викнете сервисер.</li> </ul>
Се јавува тропкање.	<ul style="list-style-type: none"> <li>Ако машината не се користи долго време, потпорните елементи се напрегаат во иста точка.</li> </ul>	<ul style="list-style-type: none"> <li>Звукот ќе престане сам од себе.</li> </ul>
Вратата се отвора за време на сушењето.	<ul style="list-style-type: none"> <li>Прекумерно оптоварување на вратата (премногу алишта во барабанот).</li> </ul>	<ul style="list-style-type: none"> <li>Намалете го количеството на алишта.</li> </ul>
Нерамномерно исушени алишта.	<ul style="list-style-type: none"> <li>Алишта од различен вид и дебелина, или прекумерно количество алишта.</li> </ul>	<ul style="list-style-type: none"> <li>Проверете дали сте ги сортирале алиштата според материјалот и дебелината, дали сте ставиле нормална количина алишта во барабанот и дали сте одбрале соодветна програма (види ТАБЕЛА НА ПРОГРАМИ).</li> </ul>

Проблем/грешка	Причина	Што да се направи?
Алиштата не се сушат или сушењето трае предолго.	<ul style="list-style-type: none"> <li>Филтерот не е чист.</li> </ul>	<ul style="list-style-type: none"> <li>Исчистете го филтерот (види поглавје »ЧИСТЕЊЕ И ОДРЖУВАЊЕ/Чистење на мрежниот филтер во вратата«).</li> </ul>
	<ul style="list-style-type: none"> <li>Машината за сушење е поставена во затворена, престудена или премала просторија каде воздухот се прегрева.</li> </ul>	<ul style="list-style-type: none"> <li>Погрижете се да има доволно свеж воздух кај машината за сушење; на пример, отворете врата и/или прозорец.</li> <li>Проверете дали температурата во просторијата со машината за сушење е превисока или прениска.</li> </ul>
	<ul style="list-style-type: none"> <li>Алиштата не се доволно исцентрифугирани и исцедени.</li> </ul>	<ul style="list-style-type: none"> <li>Ако по сушењето алиштата сè уште се водени, повторете го сушењето и изберете соодветна програма за сушење (по чистење на филтерот).</li> </ul>
	<ul style="list-style-type: none"> <li>Количеството алишта за сушење во апаратот е преголемо или недоволно.</li> </ul>	<ul style="list-style-type: none"> <li>Употребете соодветна програма или дополнителни функции.</li> </ul>
	<ul style="list-style-type: none"> <li>Алиштата (како на пр., постелнина) се заплеткуваат во големи топки.</li> </ul>	<ul style="list-style-type: none"> <li>Затворете ги копчињата или патентите на алиштата пред сушење. Изберете соодветна програма (на пр., програма Bedding (Програма)).</li> <li>По сушењето, расплеткајте ги алиштата и изберете дополнителна програма за сушење (на пр., Time (Време) (Темпирана програма за сушење)).</li> </ul>

Следниве грешки може да се покажат на екранот:

Проблем/грешка	Опис на грешка	Што да се направи?
E0	<b>Контролната единица е расипана</b> Сигналните светла на <b>START DELAY</b> (ОДЛОЖЕН ПОЧЕТОК) (5) трепкаат постојано.	Повикајте сервис.
E1	<b>Сензорот за температура е расипан</b> Сигналните светла на <b>START DELAY</b> (ОДЛОЖЕН ПОЧЕТОК) (5) светнуваат 1x.	Повикајте сервис.
E2	<b>Комуникациска грешка</b> Сигналните светла на <b>START DELAY</b> (ОДЛОЖЕН ПОЧЕТОК) (5) светнуваат 2x.	Повикајте сервис.

Проблем/грешка	Опис на грешка	Што да се направи?
E3	<b>Грешка на пумпата</b> Сигналните светла на <b>START DELAY</b> (ОДЛОЖЕН ПОЧЕТОК) (5) светнуваат 3x.	Повикајте сервис.
E6	<b>Контролната единица е расипана</b> Сигналните светла на <b>START DELAY</b> (ОДЛОЖЕН ПОЧЕТОК) (5) светнуваат 6x.	Исклучете ја машината за сушење алишта од штекерот. Повикајте сервис.
E7	<b>Контролната единица е расипана</b> Сигналните светла на <b>START DELAY</b> (ОДЛОЖЕН ПОЧЕТОК) (5) светнуваат 7x.	
E8	<b>Контролната единица е расипана</b> Сигналните светла на <b>START DELAY</b> (ОДЛОЖЕН ПОЧЕТОК) (5) светнуваат 8x.	

Следниве предупредувања може да се покажат на екранот:

Предупредување	Што се појавува на екранот и опис на предупредувањето	Што да се направи?
<b>Сијаличките на екранот трепкаат</b>	Сите сијалички на екранот непрекинато трепнуваат 3 пати.	Вратата е отворена. Затворете ја вратата на машината за сушење пред започнување или продолжување на програмата.

Запишете го кодот на грешката (на пример E0, E1), исклучете ја машината за сушење, и викнете најблизок овластен сервис (центар за повици).

## Звуци и бучава

🔊 Во почетната фаза на сушење, грејната пумпа испушта звуци, што сепак не го нарушува правилното работење на машината за сушење алишта.

**Звук на дотур или проток на течност:** пумпата го испумпува кондензатот во резервоарот за кондензат.

**Тропот или кркореење:** во текот на сушењето на алишта со цврсти предмети (како копчиња, патенти и др.).



# СЕРВИСИРАЊЕ

## Пред да викнете сервисер

Кога ќе се јавите во сервис, ве молиме наведете го типот на вашата машина за сушење (1), код/ID (2), бројот на моделот (3) и сервискиот број (4).

Типот, кодот/ID, моделот и сервискиот број се наведени на плочката (со спецификации) која се наоѓа на предната страна од отворот на вратата на машината за сушење.

⚠ Во случај на дефект, користите само одобрени резервни делови од овластени производители.

⚠ Дефект, односно рекламација што настанала поради неправилно приклучување или употреба на машината за сушење, не подлежи на гаранција. Во такви случаи, трошоците за поправка се на товар на корисникот.

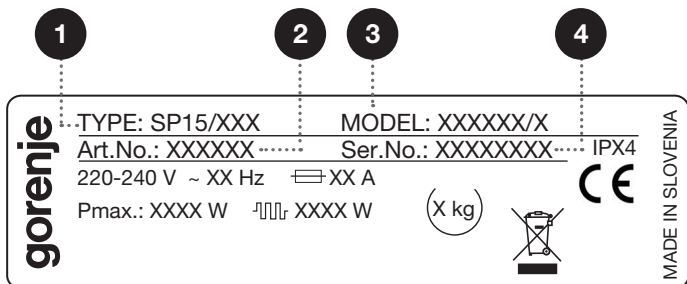
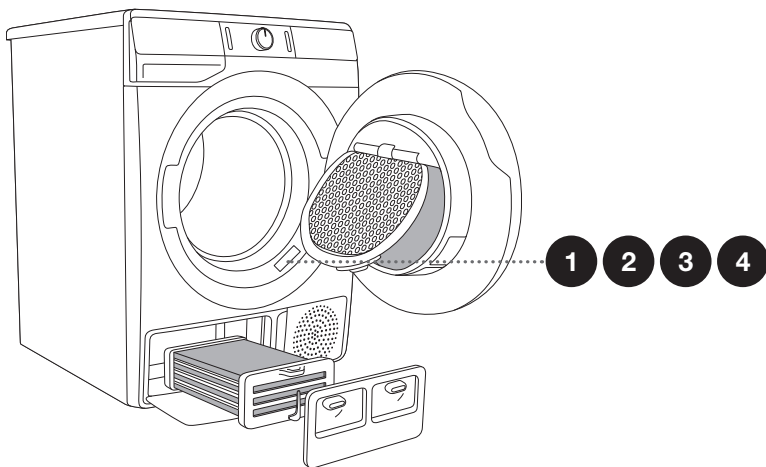

Дополнителната опрема и приборот за одржување може да се видат на нашата веб-страница: [www.gorenje.com](http://www.gorenje.com)

# СОВЕТИ ЗА СУШЕЊЕ И ШТЕДЛИВА УПОТРЕБА НА МАШИНАТА ЗА СУШЕЊЕ

Најекономичниот начин е да се суши препорачаното количество алишта при секое сушење (види ТАБЕЛА НА ПРОГРАМИ).

Не се препорачува сушење на алишта од посебно осетливи ткаенини, кои може да се деформираат.

Не е потребно да се користи омекнувач при перење, бидејќи алиштата се меки и мазни по сушењето во машината. Времето на сушење ќе биде пократко и потрошувачката на енергија ќе биде пониска, ако алиштата се добро исцентрифугирани и исцедени пред сушењето. Со избирање на соодветната програма за сушење, ќе избегнете пресушување и проблеми при пеглање, или собирање на алиштата.

Редовното чистење на филтрите ќе доведе до оптимално време на сушење и минимална потрошувачка на енергија.

При сушење на помали количества алишта или на поединечни алишта, сензорот може да не ја забележи фактичката влага во алиштата. Во такви случаи, се препорачува помалите парчиња или количества да се сушат со програми за посуви алишта или со темпираната програма.

# ОДЛАГАЊЕ НА ОТПАДОТ

**Амбалажата** е направена од еколошки материјали кои може да се рециклираат, да се одложат или да се уништат без опасност по животната средина. Затоа, амбалажните материјали се и соодветно означени.



**Симболот** на производот или на неговата амбалажа означува дека производот не треба да се третира како обичен домашен отпад. Однесете го производот кај овластен центар за собирање електричен и електронски отпад заради натамошна преработка.

При **одлагање** на машината за сушење на крајот од нејзиниот век на траење, извадете ги сите кабли и уништете ги бравата на вратата и прекинувачот за да спречите блокирање или заклучување (заради безбедност на децата).

Правилното **одлагање** на производот ќе помогне да се спречат негативните ефекти врз животната средина и здравјето на луѓето. За подетални информации околу одлагање и преработка на производот, ве молиме јавете се на надлежниот општински орган за управување со отпад, на вашиот сервис за отстранување отпад, или на продавницата каде што сте го купиле производот.

# ТАБЕЛА НА ПОТРОШУВАЧКИ ВРЕДНОСТИ

Во табелата се наведени времето на сушење и потрошувачката на електрична енергија за сушење пробна количина алишта при различен број на вртежи во минута во машината за перење.

SPK B	Полнење	Број на вртежи [вртежи во мин.]	Потрошувачка на електрична енергија [kWh]	Време на сушење [min]
Програма				
Стандардна за памук	Полна	1000	4,25	125
	Делумно полна	1400	2,45	85
	Мала	1000	2,30	79
	Мала	1400	2,15	75
Памук влажни за пеглање	Полна	1000	3,70	90
	Делумно полна	1400	2,25	82
	Мала	1400	2,05	72
Мешани алишта/Синтетика (*Iron)	Делумно полна	1000	1,50	55

измерено според стандардот EN 61121

Стандардни програми за памучни алишта, во согласност со важечката регулатива на ЕУ 392/2012

Програма	Количество алишта Макс./половина полнење [kg]	Траење на програмата [min]	Потрошувачка на електрична енергија [kWh]
Стандардна за памук ☐	7/3,5	125/79	4,25/2,30

Стандардната програма за памук ☐ е наменета за сушење на нормално влажни памучни алишта. Таа е најефикасна за сушење памучни алишта, во смисла на потрошувачка на енергија.

Поради отстапувања во видот и количеството алишта, осцилации во струјата, температурата и влажноста на околината, измерените вредности на крајниот корисник може да се разликуваат од наведените во табелата.

## РЕЖИМ НА ПОДГОТВЕНОСТ

Ако не ја пуштите програмата или не направите ништо по вклучувањето на машината за сушење, таа автоматски ќе се исклучи по 5 минути за да заштеди енергија. Сијаличката на копчето (3) START/PAUSE ќе трепка.

Екранот пак ќе се активира, ако го завртите програматорот, ако го притиснете копчето (1) ON/OFF или ако ја отворите вратата од машината. Ако не направите ништо 5 минути по завршувањето на програмата, и екранот ќе се исклучи. Сијаличката на копчето (3) START/PAUSE ќе затрепка.

$P_0$ = пондерирана моќност при исклученост [W]	< 0,5
$P_I$ = пондерирана моќност во режим на подготвеност [W]	< 0,5
$T_I$ = време во режим на подготвеност [min]	5,00

☼ Нискиот напон и различните полнења во машината влијаат врз времето на сушење, па преостанатото време кое се прикажува на екранот се прилагодува во текот на сушењето.



**ENERG**  
енергия · ενεργεια



**XXXXXX**



ENERGIA · ЕНЕРГИЯ · ΕΝΕΡΓΕΙΑ  
ENERGIJA · ENERGY · ENERGIE  
ENERGI

**XXX**  
kWh/annum



**XXX**  
min/cycle\*

**X**  
kg

**XX**  
dB

**XXXXXXXX**

\*цикъл · cyklus · portion · zykus  
πρόγραμμα · ciclo · tsúkkel  
ohjelma · ciklus · ciklas · cikls  
čiklu · cyclus · cykl · ciclu  
program · torkomgång

392/2012

**КРАТОК ОПИС НА ТЕХНИЧКИТЕ КАРАКТЕРИСТИКИ НА ПРОИЗВОДОТ СПОРЕД ЕС регулатива бр. 392/2012**

Легенда

<b>A</b>	<b>Моделна ознака</b>	XXXXXX
<b>B</b>	Кондензациска машина за сушење алишта Проветрувачка машина за сушење алишта	YES=ДА; NO=НЕ YES=ДА; NO=НЕ
<b>C</b>	Автоматска машина за сушење алишта за во домаќинствата	YES=ДА; NO=НЕ
<b>D</b>	ЕС регулатива 66/2010 за еколошка ознака	YES=ДА; NO=НЕ
<b>E</b>	Потрошувачка на енергија на стандардната програма за памук, при целосно полна машина ( $E_{dry}$ ) [kWh]	X,XX
<b>F</b>	Потрошувачка на енергија на стандардната програма за памук, при делумно полна машина ( $E_{dry/2}$ ) [kWh]	X,XX
<b>G</b>	Потрошувачка на енергија кога машината е во режим »исклучена« ( $P_0$ ) [W]	X,XX
<b>H</b>	Потрошувачка на енергија кога машината е испразнета, но во »стенд бај« режим ( $P_s$ ) [W]	X,XX
<b>I</b>	Времетраење на »стенд бај« режимот [минути]	XX
<b>J</b>	Стандардната програма за памук на целосно или делумно наполнета машина е стандардната програма на сушење која е еднаква со обележаната ознака за соодветниот производ. Стандардната програма за памук (Cotton Standard) $\square$ е наменета за сушење на нормално влажни памучни алишта. Најефикасна е за сушење на памучни алишта во поглед на потрошувачка на енергија.	
<b>K</b>	Пондерирано времетраење ( $T_p$ ) на стандардната програма за памук со целосно и делумно наполнета машина [минути]	XX
<b>L</b>	Времетраење на стандардната програма за памук со целосно полна ( $T_{dry}$ ) и делумно полна машина ( $T_{dry/2}$ ) [минути]	XX/XX
<b>M</b>	Просечна ефикасност на кондензација ( $C_{dry}$ ) / ( $C_{dry/2}$ )	XX/XX
<b>N</b>	Пондерирана ефикасност на кондензација ( $C_p$ )	XX
<b>O</b>	Вградни апарати	YES=ДА; NO=НЕ

Врз основа на 160 стандардни вртежи на стандардната програма за памук (Cotton standard)  $\square$ , при целосно или делумно полна машина, во согласност со EN61121.

Фактичката потрошувачка на енергија зависи од начинот на кој се употребува апаратот.

На скала од D (најмалку ефикасен) до A+++ (најефикасен).

.....

SP15 LP PRIMARY SPK



624872

mk (09-21)