

SI

# PODROBNA NAVODILA ZA UPORABO SUŠILNEGA STROJA

**gorenje**

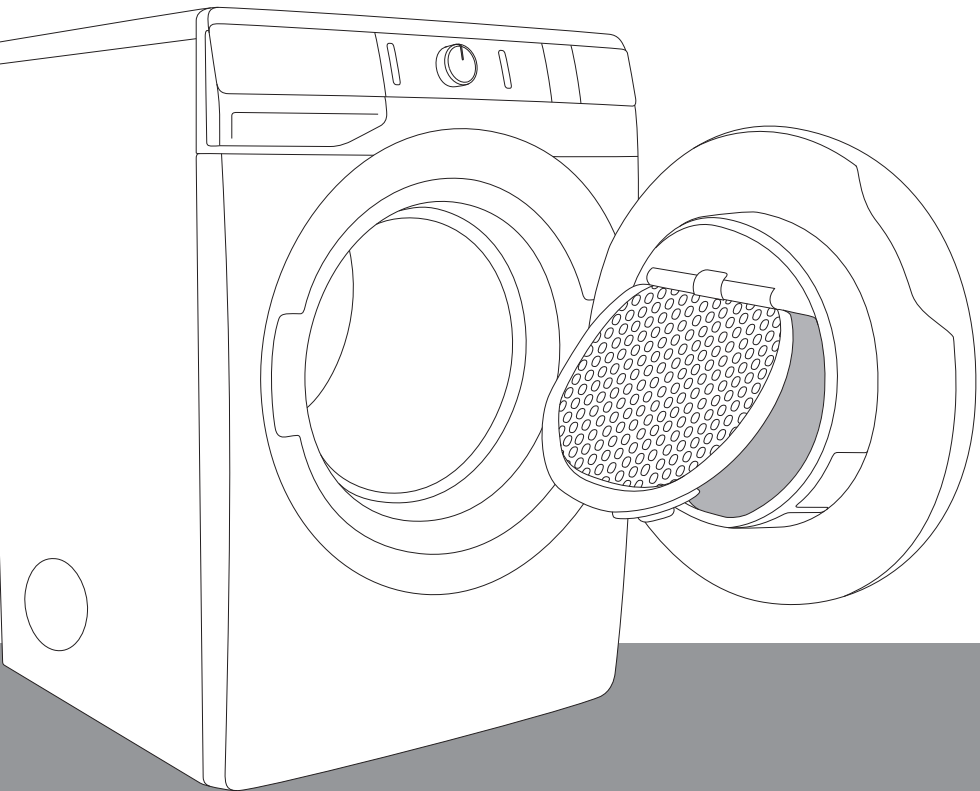

Življenje dandanes je zapleteno. Naj bo vsaj nega perila preprosta! Vaš nov sušilni stroj **WaveActive** vam bo z inovativno tehnologijo in najnovejšimi dosežki na področju nege perila pomagal pri poenostavljanju vaših vsakodnevnih gospodinjskih opravil. Tehnologija **WaveActive** zagotavlja najnežnejše ravnanje z vsakim oblačilom ter kar najmanj gub. Hkrati bo vaš nov sušilni stroj prijazen tudi do okolja, saj uporablja električno energijo na kar najbolj gospodaren način.

Ta sušilni stroj je namenjen izključno za uporabo v gospodinjstvu. Prosimo, da v njem ne sušite perila, ki ni primerno za sušenje v sušilnem stroju.

V navodilu boste opazili simbole, ki pomenijo sledeče:



Informacija, nasvet, namig ali priporočilo



Opozorilo za nevarnost



Opozorilo za nevarnost električnega udara



Opozorilo za nevarnost vroče površine



Opozorilo za požarno nevarnost



Pomembno je, da navodilo pozorno preberete.

# VSEBINA

<b>4 VARNOSTNA OPOZORILA</b> ..... <b>12 OPIS SUŠILNEGA STROJA</b> 13 Tehnični podatki 14 Upravljalna enota	<b>UVOD</b>
<b>16 POSTAVITEV IN PRIKLJUČITEV</b> 16 Izbira prostora 19 Nastavitev nogic sušilnega stroja 20 Odvod vlažnega zraka 21 Priključitev na električno omrežje 22 Premikanje in ponoven transport ..... <b>23 PRED PRVO UPORABO</b>	<b>PRIPRAVA SUŠILNEGA STROJA PRED PRVO UPORABO</b>
<b>24 KORAKI SUŠENJA (1 - 6)</b> 24 1. Korak: Upoštevajte etikete na perilu 25 2. Korak: Priprava na sušenje perila 29 3. Korak: Izbira sušilnega programa 32 4. Korak: Način sušenja (mode) in dodatne funkcije 37 5. Korak: Žagon sušilnega programa 37 6. Korak: Konec sušilnega programa ..... <b>38 PREKINITVE IN SPREMINJANJE PROGRAMA</b> ..... <b>40 ČIŠČENJE IN VZDRŽEVANJE</b> 41 Čiščenje mrežnega filtra v vratih 42 Čiščenje odvodne cevi 43 Čiščenje sušilnega stroja	<b>KORAKI SUŠENJA</b>  <b>ČIŠČENJE IN VZDRŽEVANJE SUŠILNEGA STROJA</b>
<b>44 REŠEVANJE TEŽAV</b> 44 Kaj storiti ...? 45 Tabela motenj in napak 48 Servisiranje ..... <b>49 NASVETI ZA SUŠENJE IN VARČNO UPORABO SUŠILNEGA STROJA</b> <b>50 ODSTRANITEV</b> <b>51 TABELA PORABNIH VREDNOSTI</b>	<b>REŠEVANJE TEŽAV</b>  <b>OSTALO</b>

# VARNOSTNA OPOZORILA



**Pred uporabo sušilnega stroja obvezno preberite navodila za uporabo.**

**Prosimo, da ne uporabljate sušilnega stroja, če pred tem niste prebrali in razumeli navodil za uporabo.**

**Navodila za uporabo so prilagojena različnim tipom/ modelom sušilnega stroja, zato so lahko opisane tudi nastavitve in oprema, ki jih vaš sušilni stroj nima.**

**Neupoštevanje navodil za uporabo oziroma napačna uporaba sušilnega stroja, lahko vodi do poškodb perila, sušilnega stroja ali uporabnika. Navodila za uporabo imejte shranjena v bližini sušilnega stroja.**

Navodilo za uporabo si lahko ogledate na naši spletni strani [www.gorenje.com](http://www.gorenje.com).

**Sušilni stroj je namenjen izključno za uporabo v gospodinjstvu.** V primeru uporabe sušilnega stroja za poklicne, pridobitne, profesionalne namene oziroma za namene, ki presegajo običajno rabo v gospodinjstvu, ali če sušilni stroj uporablja oseba, ki ni potrošnik, je garancijski rok enak najkrajši garancijski dobi, določeni z veljavno zakonodajo.

Upoštevajte navodila za pravilno namestitev sušilnega stroja Gorenje in priključitev na električno omrežje (glejte poglavje »POSTAVITEV IN PRIKLJUČITEV«).

Vse posege, vzdrževanja in popravila sušilnega stroja, morajo izvesti zato usposobljeni strokovnjaki. Zaradi nestrokovnega popravila lahko pride do nesreče ali napake v delovanju.

**Poškodovano priključno vrvico** lahko zamenja samo proizvajalec, serviser ali pooblaščen oseba, da se s tem izognete nevarnosti.

**Ob prvi namestitvi mora sušilni stroj stati na mestu 2 uri, preden ga priključite na električno omrežje.**

Nameščanje sušilnega stroja na pralni stroj naj opravita najmanj 2 osebi.

Sušilnega stroja ni dovoljeno priključiti na električno omrežje s pomočjo podaljška.

Ne priključujte sušilnega stroja v vtičnico, namenjeno brivskemu aparatu ali sušilniku za lase.

Sušilnega stroja ni dovoljeno priključiti na električno omrežje preko zunanje stikalne naprave npr. programske ure ali priklopiti na omrežje, ki ga dobavitelj električne energije redno vklaplja in izklaplja.

V primeru okvare uporabite le odobrene nadomestne dele pooblaščenih proizvajalcev.

V primeru nepravilne priključitve sušilnega stroja, nepravilne uporabe sušilnega stroja ali servisiranja sušilnega stroja s strani nepooblaščenih oseb, krije škodne stroške uporabnik sam in niso predmet garancije.

Vedno uporabite cevi, ki so priložene sušilnemu stroju.

Sušilni stroj je odzračevalne izvedbe in je brez posode kondenzata. Ročaj je dekorativnega značaja in je fiksno pritrjen ter ni namenjen odpiranju. Ob morebitnem prisilnem odpiranju, se ročaj lahko zlomi.

Prostor, v katerega boste postavili sušilni stroj, naj bo primerno zračen, s temperaturo med 10°C in 25°C.

Sušilni stroj postavite ravno in stabilno na trdno (betonsko) podlago.

Sušilnega stroja ne smete postaviti za vrata, ki jih je mogoče zakleniti, za drsna vrata ali za vrata, ki imajo tečaj vrat na nasprotni strani kot vrata sušilnega stroja. V prostoru ga namestite tako, da omogočite prosto odpiranje vrat sušilnega stroja.

Pot do odzračevalne odprtine mora biti vedno prosta.

Ne postavljajte sušilnega stroja na preprogo z daljšimi vlakni, saj to ovira kroženje zraka.

Za odzračevanje oziroma odvajanje zraka iz sušilnega stroja ne uporabljajte dimnika oziroma odzračevalnega voda, po katerem se odvajajo plini iz aparatov, v katerih prihaja do izgorevanja zemeljskega plina ali drugih goriv.

**Zrak v okolici sušilnega stroja ne sme vsebovati prašnih delcev. Prostor, v katerem je nameščen sušilni stroj, mora biti dobro zračen, da se prepreči povratni tok plinov, ki jih oddajajo plinski aparati z odprtim ognjem (kamin).**

Vlakna se ne smejo kopiciti okoli sušilnega stroja.

Zraka iz sušilnega stroja ne smete napeljati skozi kanale, ki se uporabljajo za naprave, ki za svoje delovanje uporabljajo plin ali druga goriva.

Sušilni stroj se ne sme dotikati stene ali sosednjih elementov.

V sušilnem stroju je prepovedano sušiti perilo, ki ni bilo oprano.

Perilo, na katerem so madeži olja, acetona, alkohola, naftnih derivatov, sredstev za odstranjevanje madežev, terpentina, voska in sredstev za odstranjevanja voska, mora biti (pred sušenjem v sušilnem stroju) najprej oprano v pralnem stroju z vročo vodo in pralnim sredstvom.

Kosi perila, ki vsebujejo lateks, gumijaste dele, kape za prhanje in kopalne kape ter perilo ali prevleke s penasto gumo je prepovedano sušiti v sušilnem stroju.

Mehčalce perila ali podobne proizvode uporabljajte v skladu z navodili proizvajalca.

 Iz žepov je potrebno odstraniti vse predmete kot so vžigalniki, vžigalice, ...

Če je sušilni stroj priključen na sistem za odvod, ki ga že uporablja nek drug stroj, nujno namestite nepovratni ventil. Povratni tok v sušilni stroj bi lahko le-tega poškodoval, nepovratni ventil pa tak povratni tok prepreči.

**Filter sušilnega stroja očistite po vsakem sušenju.** Če ste filter odstranili, ga pred ponovnim sušenjem obvezno vstavite.

**Ne uporabljajte topil ali sredstev za čiščenje, ki lahko poškodujejo sušilni stroj** (upoštevajte priporočila in opozorila proizvajalcev čistilnih sredstev).

**Po končanem sušenju izvlecite vtikač sušilnega stroja iz zidne vtičnice.**

Sušilni stroj ni namenjen za uporabo s strani oseb (tudi otrok), ki so telesno ali duševno prizadete ali jim manjka izkušenj in znanja. Te osebe morajo dobiti navodila o uporabi sušilnega stroja od osebe, odgovorne za njihovo varnost.

**Garancija ne zajema potrošnega materiala**, manjših odstopanj v barvi, povečanja glasnosti, ki je posledica staranja in ne vpliva na funkcionalnost sušilnega stroja in estetskih napak na sestavnih delih, ki ne vplivajo na funkcionalnost in varnost sušilnega stroja.



## **VARNOST OTROK**

**Ne dovolite otrokom, da bi se igrali s sušilnim strojem.**

Otrokom ali hišnim ljubljencem onemogočite vstop v boben sušilnega stroja.

Preden zaprete vrata sušilnega stroja in zaženete program, se prepričajte, da v bobnu ni ničesar razen perila (npr. če bi otrok zlezal v boben sušilnega stroja in od znotraj zaprl vrata).

**Vklopite Otroško zaščito.** Glejte poglavje »4. KORAK: NAČIN SUŠENJA IN DODATNE FUNKCIJE/Otroška zaščita«.

**Otrokom, starim manj kot tri leta, ne dovolite v bližino sušilnega stroja, razen če so ves čas pod nadzorom.**

**Sušilni stroj je izdelan v skladu z vsemi predpisanimi varnostnimi standardi.**

Ta sušilni stroj smejo uporabljati otroci starejši od 8 let, kot tudi osebe z zmanjšanimi fizičnimi, senzoričnimi ter umskimi zmogljivostmi ali pomanjkljivimi izkušnjami in znanjem, vendar samo, če sušilni stroj uporabljajo pod ustreznim nadzorom, če so prejeli ustrezna navodila o varni uporabi sušilnega stroja in če so poučeni o nevarnostih neustrezne uporabe. Poskrbite, da se otroci ne bodo igrali s sušilnim strojem. Otroci naj ne čistijo sušilega stroja ali izvajajo vzdrževalna opravila na le-tem brez ustreznega nadzora.

## **NEVARNOST VROČE POVRŠINE**

**Med delovanjem sušilnega stroja je lahko njegova zadnja stran zelo vroča. Počakajte, da se sušilni stroj popolnoma ohladi, preden se dotaknete zadnje strani.**

Če med programom sušenja odprete vrata, so lahko oblačila zelo vroča, zato obstaja tveganje, da se opečete.

Nikoli ne prekinite sušenja pred zaključkom sušenja; če pa to storite iz kakršnegakoli vzroka, pazite pri jemanju perila iz bobna, ker je le-to vroče. Perilo vzemite iz bobna hitro in ga razgrnite tako, da se čim hitreje ohladi.

## VARNOST

⚠ V sušilnem stroju lahko sušite samo perilo, oprano z vodo. Ne smete sušiti perila, opranega ali očiščenega z vnetljivimi čistilnimi sredstvi (npr. bencin, trikloretilen ipd.), saj lahko pride do eksplozije.

Če ste oblačila čistili z industrijskimi čistili oziroma kemikalijami, jih **ne sušite** v sušilnem stroju.

Odzračevalna cev ne sme biti speljana v aktivni dimnik za odvod dima ali odpadnih plinov, v jašek, ki je namenjen prezračevanju prostorov s kurišči, ali v dimnik, ki ga uporabljajo tretje osebe. Če se dim ali odpadni plini vračajo nazaj v prostor, obstaja nevarnost zastrupitve.

Sušilni stroj je zaščiten z izklopom zaradi pregrevanja. Ta izklopi sušilni stroj, če postane temperatura previsoka.

Če se zamaši mrežni filter, se lahko sproži avtomatski izklop sušilnega stroja ob pregrevanju. Očistite filter, počakajte, da se sušilni stroj ohladi in ga poskusite zagnati. Če se še vedno ne zažene, pokličite servisno službo.

# OPIS SUŠILNEGA STROJA

## SPREDAJ

- 1 Tipka za vklop/izklop
- 2 Gumb za izbiro programa
- 3 Tipka start/pavza
- 4 Upravljalna enota
- 5 Vrata
- 6 Mrežni filter
- 7 Napisna tablica
- 8 Odzračevalna odprtina

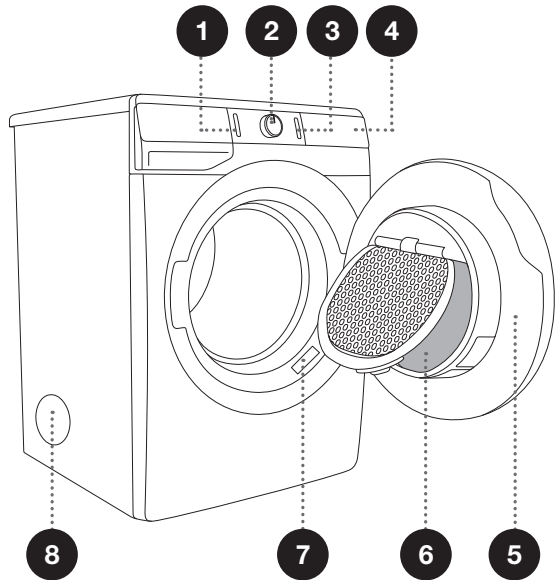

## ZADAJ

- 1 Odzračevalna odprtina
- 2 Priključna vrvica
- 3 Nastavljive nogice

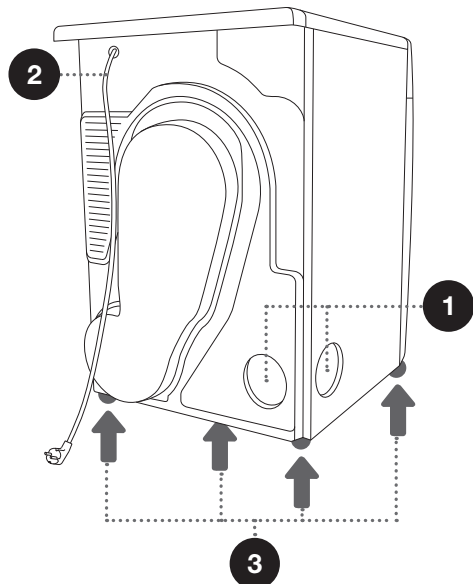



# TEHNIČNI PODATKI

(ODVISNO OD MODELA)

Napisna tablica z osnovnimi podatki o sušilnem stroju je nameščena na sprednji steni odprtine vrat sušilnega stroja (glejte poglavje »OPIS SUŠILNEGA STROJA«).

Širina	600 mm
Višina	850 mm
Globina sušilnega stroja (a)	625 mm
Globina pri zaprtih vratih	653 mm
Globina pri odprtih vratih (b)	1134 mm
Teža	XX/YY kg (odvisno od modela)
Priključna napetost	Glejte napisno tablico
Varovalka	Glejte napisno tablico
Priključna moč	Glejte napisno tablico
Maksimalna polnitev	Glejte napisno tablico

Napisna tablica

<b>gorenje</b>	TYPE: SP15/XXX	MODEL: XXXXXX/X	IPX4
	Art.No.: XXXXXX	Ser.No.: XXXXXXXX	
	220-240 V ~ XX Hz	 XX A	<b>CE</b>
	Pmax.: XXXX W	 XXXX W	
	(X kg)		MADE IN SLOVENIA

# UPRAVLJALNA ENOTA

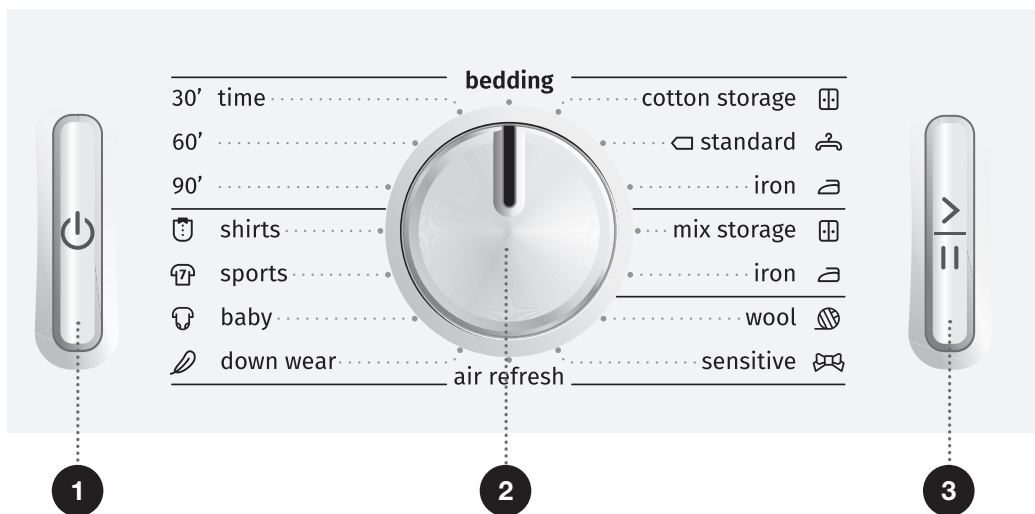

**1** **TIPKA ZA VKLOP/IZKLOP**  
Za vklop in izklop sušilnega stroja.

**2** **GUMB ZA IZBIRO**  
**PROGRAMA**

**3** **TIPKA START/PAVZA**  
Za zagon in prekinitvev programa.

Osvetlitev tipke ob izbiri programa in ob pavzi utripa, po zagonu programa sveti.

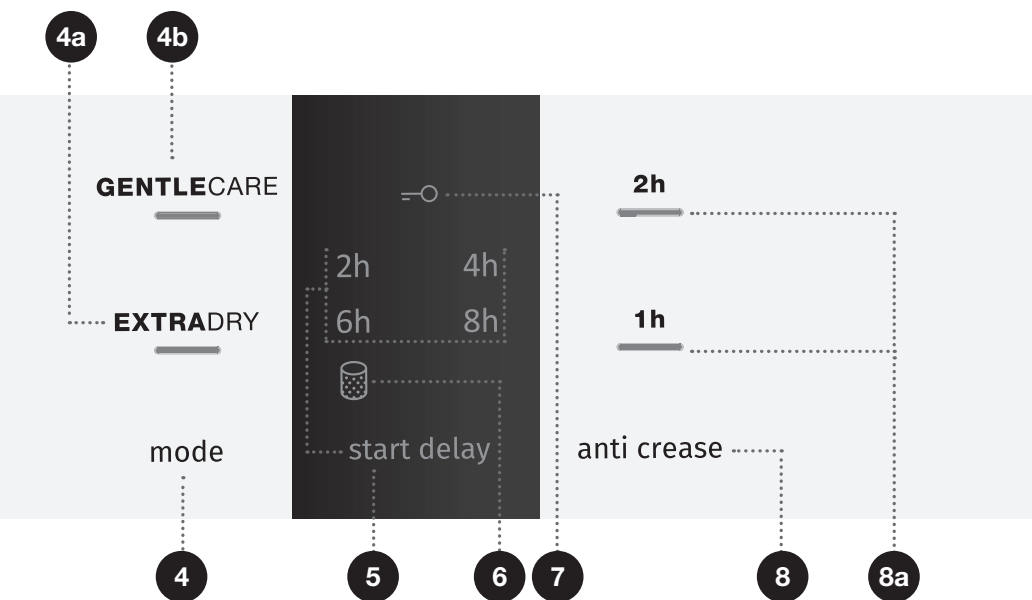

## 4 MODE (NAČIN SUŠENJA)

4a **EXTRADRY** (STOPNJA SUHOSTI)

4b **GENTLECARE** (NIŽJA TEMPERATURA)

## 5 START DELAY (ZAKASNITEV VKLOPA)

Možnost nastavitve zakasnitve vklopa

## 6 Osvetlitev simbola OČISTITI FILTER

## 7 Osvetlitev simbola OTROŠKE ZAŠČITE

—○  
Pritisnite poziciji 4+8 in držite 3 sekunde.

## 8 ANTI CREASE (PROTI MEČKANJU)

8a Lučka za prikaz časa proti mečkanju

# POSTAVITEV IN PRIKLJUČITEV

☞ Odstranite vso embalažo. Pri odstranitvi embalaže, pazite, da se ne poškodujete in da ne poškodujete sušilnega stroja z ostrim predmetom.

## IZBIRA PROSTORA

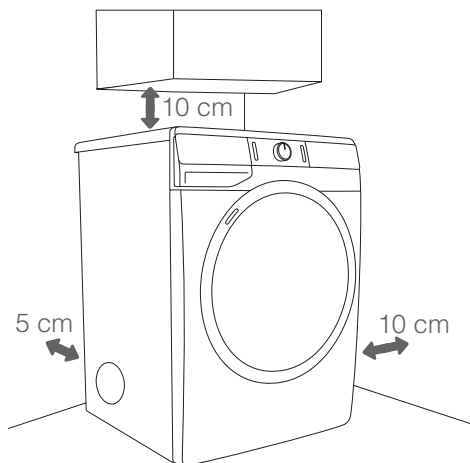

☞ Sušilni stroj se ne sme dotikati stene ali sosednjih elementov. Za optimalno delovanje sušilnega stroja priporočamo upoštevanje odmikov od sten, kot je prikazano na sliki. V primeru neupoštevanja minimalnih odmikov lahko pride do pregrevanja.

☞ Ventilacijske reže na zadnji strani in odprtina za odvod vlažnega zraka na stranski oziroma zadnji steni sušilnega stroja morajo biti proste.

Stroj postavite v dobro prezračen prostor z oknom ali vgrajenim ventilatorjem.

Odzračevalno cev namestite v za to pripravljeno odprtino. Odzračevanje ne sme biti speljano v zračnik, ki se uporablja za odvod izgorelih plinov aparatov ali aparatov, ki za delovanje potrebujejo druge gorljive snovi.

Sušilni stroj oddaja toploto in ga zato ne postavljajte v premajhen prostor, saj bo sušenje zaradi omejene količine zraka trajalo dlje.

Razsvetljava v prostoru naj bo primerna za ustrezno odčitavanje podatkov s prikazovalnika na upravljalni plošči.



# POSTAVITEV SUŠILNEGA STROJA

Če imate sušilni stroj Gorenje ustreznih (enakih) dimenzij, ga lahko postavite na pralni stroj Gorenje z obvezno uporabo vakuumske nogice ali samostojno ob pralnem stroju (slika 1 in 3).

V primeru, da imate pralni stroj Gorenje manjših dimenzij (min. globina 545 mm), kot je sam sušilni stroj Gorenje morate dokupiti nosilec sušilnega stroja (slika 2). Obvezno uporabite priložene vakuumske nogice, ki preprečujejo zdrs sušilnega stroja.

Dodatno opremo (nosilec sušilnega stroja (a) in vakuumske nogice (b) - v primeru, da niso priložene) lahko dokupite na servisu.

Površina na katero se lahko postavi, mora biti čista in ravna.

Pralni stroj Gorenje na katerega želite namestiti sušilni stroj Gorenje, mora zdržati težo sušilnega stroja Gorenje (glejte poglavje »OPIS SUŠILNEGA STROJA/Tehnični podatki«).

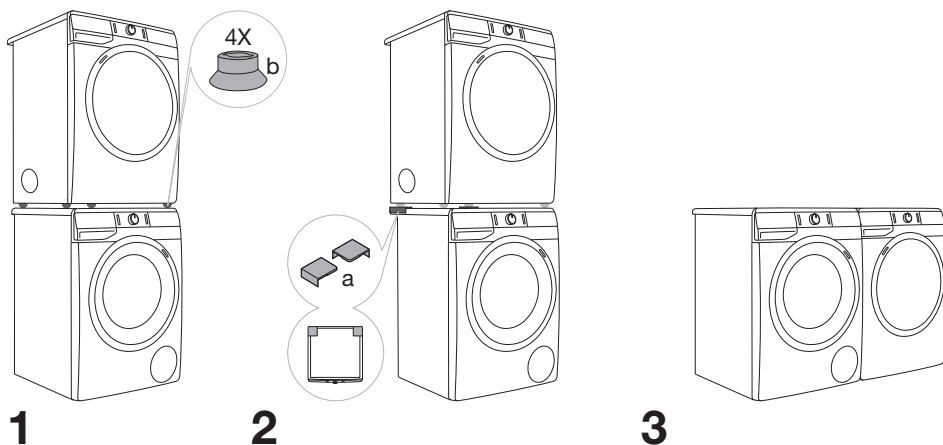

☞ Nameščanje sušilnega stroja na pralni stroj naj opravi najmanj 2 osebi.

## Odpiranje vrat sušilnega stroja (pogled od zgoraj)

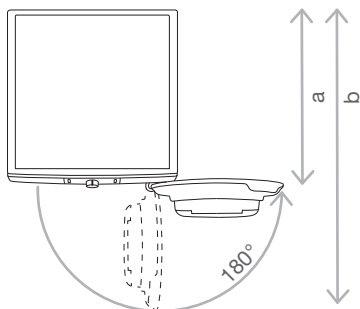

Glejte poglavje »OPIS SUŠILNEGA STROJA/Tehnični podatki«.

a = 625 mm  
b = 1134 mm

 Sušilnega stroja ne smete postaviti za vrata, ki jih je mogoče zakleniti, za drsna vrata ali za vrata, ki imajo tečaj vrat na nasprotni strani kot vrata sušilnega stroja. V prostoru ga namestite tako, da omogočite prosto odpiranje vrat sušilnega stroja.

 Ne postavljajte sušilnega stroja na preprogo z daljšimi dlakami, saj to ovira kroženje zraka.

# NASTAVITEV NOGIC SUŠILNEGA STROJA

Sušilni stroj ročno izravnajte vzdolžno in prečno z vrtenjem nastavljivih nogic, ki omogočajo izravnavo +/- 1 cm. Uporabite vodno tehtnico in ključ št. 22.

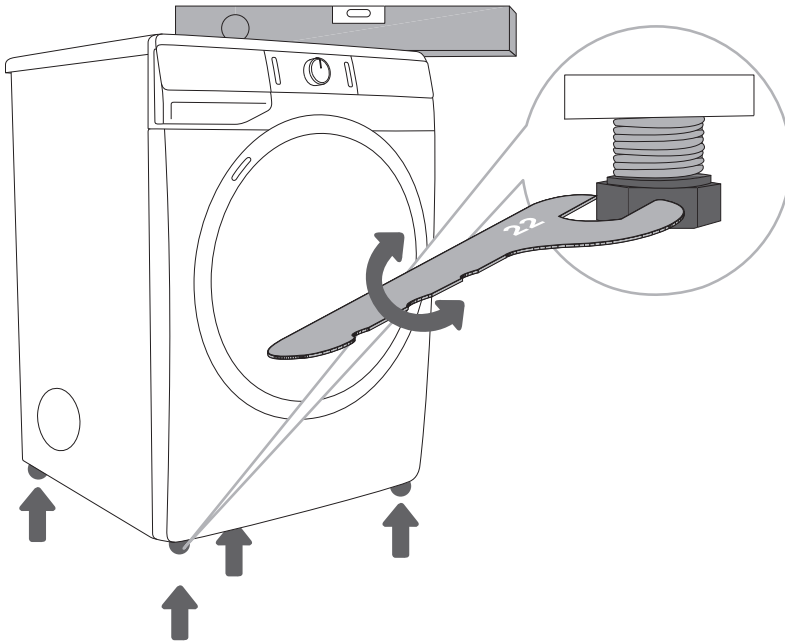

☼ Tla, na katerih stoji sušilni stroj, morajo imeti betonsko podlago, biti morajo suha in čista, sicer lahko sušilni stroj drsi. Očistite tudi nastavljive nogice.

☼ Sušilni stroj mora stati ravno in stabilno na trdni podlagi.

☼ Vzrok za vibracije, pomikanje sušilnega stroja po prostoru in glasno delovanje je lahko nepravilna izravnava nastavljivih nogic. Nepravilna izravnava nastavljivih nogic ni predmet garancije.

☼ Včasih se pri delovanju sušilnega stroja pojavijo tudi nenavadni ali močnejši šumi, ki so za sušilni stroj neobičajni in so največkrat posledica neustrezne postavitve.

# ODVOD VLAŽNEGA ZRAKA

Sušilni stroj ima dve odprtini za odvod vlažnega zraka (možnost a/b), od katerih eno zaprite s pokrovčkom, v drugo pa privijte odzračevalno cev.

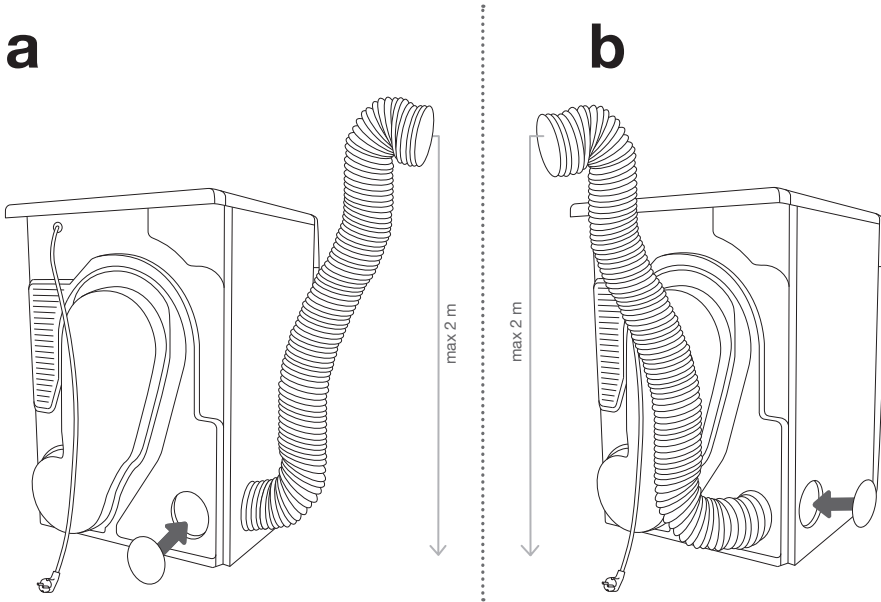

☀ Razdalja med sušilnim strojem in odvodno odprtino (zračnik, okno) ne sme biti daljša kot 2 m, sicer lahko pride do nabiranja vlage v cevi.

☀ Zraka iz sušilnega stroja ne smete napeljati skozi kanale, ki se uporabljajo za naprave, ki za svoje delovanje uporabljajo plin ali druga goriva.

# PRIKLJUČITEV NA ELEKTRIČNO OMREŽJE

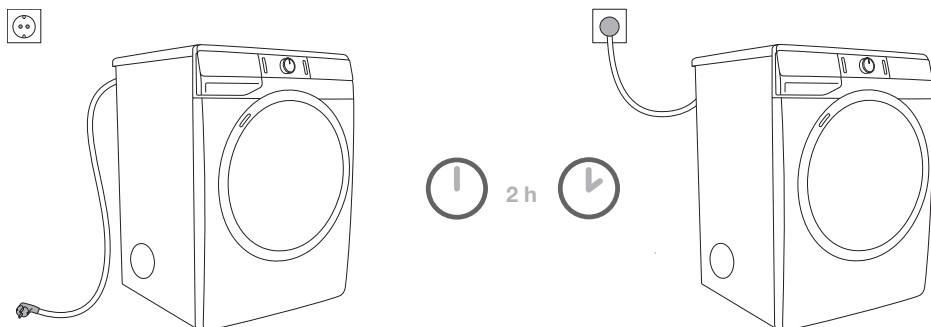

**⚠ Ob prvi namestitvi, mora sušilni stroj stati na mestu 2 uri, preden ga priključite na električno omrežje, da se sušilni stroj stabilizira.**

Sušilni stroj priključite na ozemljeno električno vtičnico. Po postavitvi mora biti zidna vtičnica prosto dosegljiva in mora imeti ozemljitveni kontakt (v skladu z veljavnimi predpisi).

Podatki o vašem sušilnem stroju se nahajajo na napisni tablici (glejte poglavje »OPIS SUŠILNEGA STROJA/Tehnični podatki«).

**⚠ Priporočamo uporabo prenapetostne zaščite (overvoltage protection) za zaščito pred udarom strele.**

⚠ Sušilnega stroja ni dovoljeno priključiti na električno omrežje s pomočjo podaljška.

- ⚡ Ne priključujte sušilnega stroja v vtičnico, namenjeno brivskemu aparatu ali sušilniku za lase.
- ⚡ Popravila in vzdrževanje, ki se nanašajo na varnost ali zmogljivost, morajo izvesti usposobljeni strokovnjaki.
- ⚡ Poškodovano priključno vrstico sme zamenjati samo od proizvajalca pooblaščen oseba.

# PREMIKANJE IN PONOVEN TRANSPORT

Po vsakem sušenju ostane v sušilnem stroju manjša količina kondenzirane vode. Vključite sušilni stroj in izberite enega izmed programov in pustite sušilni stroj delovati približno pol minute. Tako boste izčrpali še preostalo vodo in se izognili morebitnim poškodbam sušilnega stroja med transportom.

**⚠ Po transportu mora sušilni stroj pred priključitvijo na električno omrežje mirovati vsaj 2 uri. Namestitev in priključitev mora opraviti za to usposobljena oseba.**

☞ Če prenašanje ali transport ni potekal v skladu z navodili mora sušilni stroj pred ponovnim delovanjem mirovati 2 uri.

**⚠ Pred priključitvijo sušilnega stroja je potrebno natančno prebrati navodilo za uporabo. Odprava okvare oziroma reklamacije, ki je nastala zaradi nepravilne priključitve ali uporabe sušilnega stroja, ni predmet garancije.**

☞ Jermen lahko zamenja samo od proizvajalca pooblaščen serviser, ki ima na voljo originalni rezervni del z oznako OPTIBELT EPH 1906, šifra 104265; OPTIBELT 8 EPH 1941, šifra 160165; POLY-V 7PH 1956 HUTCHINSON, šifra 562038; HUTCHINSON 8 PHE 1942, šifra 270313 (odvisno od modela).

# PRED PRVO UPORABO

Prepričajte se, da je sušilni stroj izključen iz električnega omrežja, nato pa odprite vrata tako, da levo stran vrat povlečete proti sebi (slika 1 in 2).

Pred prvo uporabo očistite boben sušilnega stroja z mehko vlažno bombažno krpo in vodo (slika 3).

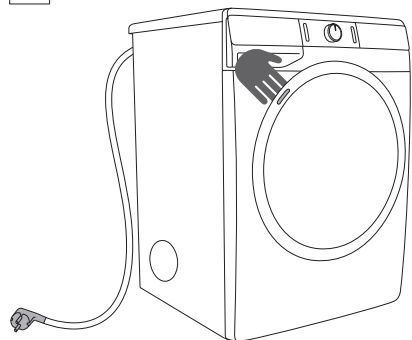

1

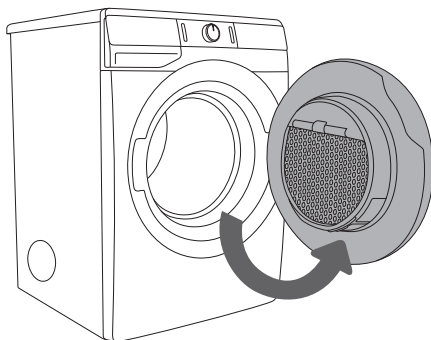

2

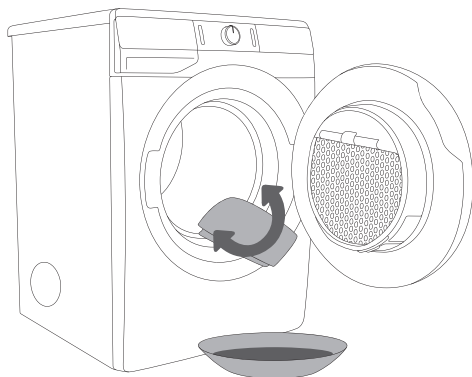



























3

**⚠** Ne uporabljajte topil ali sredstev za čiščenje, ki lahko poškodujejo sušilni stroj (upoštevajte priporočila in opozorila proizvajalcev čistilnih sredstev).

# KORAKI SUŠENJA (1 - 6)

## 1. KORAK: UPOŠTEVAJTE ETIKETE NA PERILU

Običajno pranje; Občutljivo perilo	Maks. pranje 95°C  	Maks. pranje 60°C  	Maks. pranje 40°C  	Maks. pranje 30°C  	Ročno pranje 	Pranje ni dovoljeno 
<b>Beljenje</b>	Beljenje v hladni vodi 			Beljenje ni dovoljeno 		
<b>Pranje v čistilnici</b>	Kemično čiščenje z vsemi sredstvi 	Petrolej R11, R113 	Kemično čiščenje v kerozinu, v čistem alkoholu in v R 113 	Kemično čiščenje ni dovoljeno 		
<b>Likanje</b>	Vroče likanje maks. 200°C 	Vroče likanje maks. 150°C 	Vroče likanje maks. 110°C 	Likanje ni dovoljeno 		
<b>Sušenje</b>	Položite na ravno podlago 	Obesite mokro   Obesite 	Visoka temp.   Nizka temp. 	Sušenje v sušilnem stroju ni dovoljeno 		



## 2. KORAK: PRIPRAVA NA SUŠENJE PERILA

1. Razvrstite perilo po vrsti in debelini tkanine (glejte TABELO PROGRAMOV).
2. Zaprite gumbe in zadrge, zavežite trakove ter žepe obrnite navzven.
3. Zelo občutljivo perilo dajte v namensko tekstilno vrečko.  
(Namensko tekstilno vrečko je možno dokupiti.)

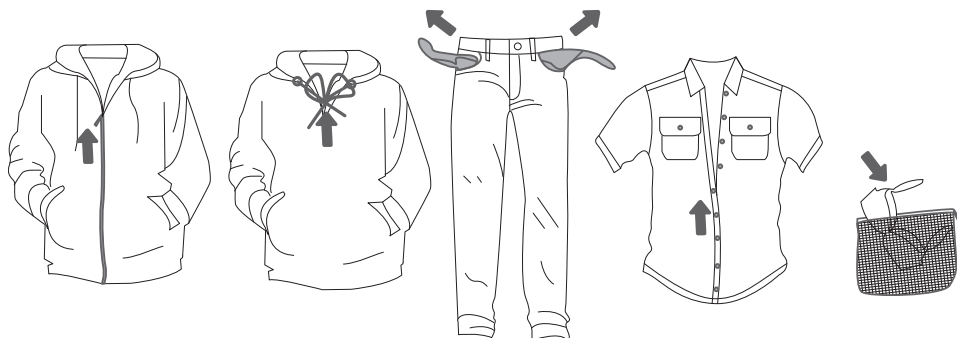

Odsvetujemo sušenje perila iz posebno občutljivih tkanin, ki lahko spremenijo obliko. Ker lahko pride do poškodbe materiala, je prepovedano sušiti naslednje vrste perila:

- usnjena oblačila in druge usnjene izdelke,
- povoščena ali kako drugače obdelana oblačila,
- oblačila z večjimi lesenimi, plastičnimi ali kovinskimi deli,
- oblačila z bleščicami,
- oblačila z rjavečimi kovinskimi deli.

## SUŠENJE V KOŠARI (ODVISNO OD MODELA)

☀️ Pred prvim sušenjem odstranite iz bobna košaro in vso embalažo.

Sušenje v košari smete uporabljati samo na programu za časovno sušenje. (Košaro je možno dokupiti na servisu.)

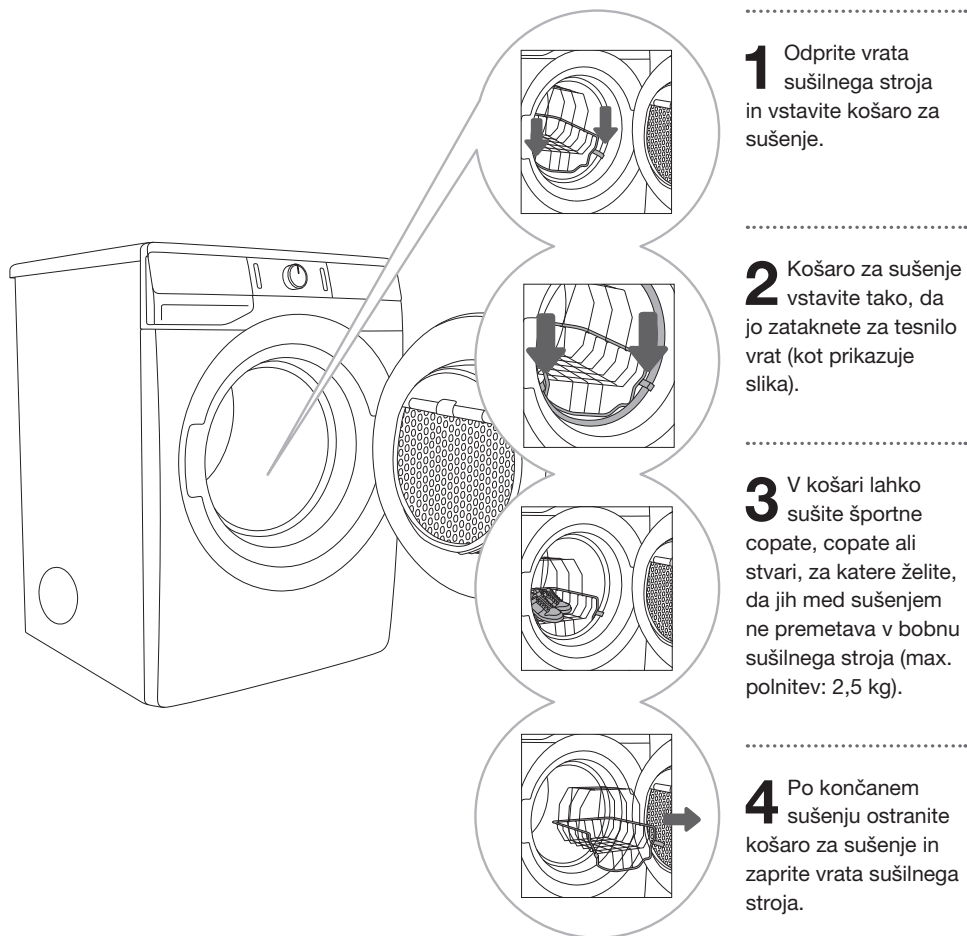

Sušite samo čiste športne copate ali copate, katere ste po pranju oželi toliko, da se voda ne bo cedila iz njih.

Košara med vrtenjem bobna miruje, zato pazite, da se predmeti, ki jih sušite, ne dotikajo bobna - možnost poškodb stvari in sušilnega stroja.

# VKLOP SUŠILNEGA STROJA

S priključno vrvico priklopite sušilni stroj na električno omrežje.

S pritiskom na tipko (1) **VKLOP/IZKLOP** se sušilni stroj vklopi (slika 1 in 2).

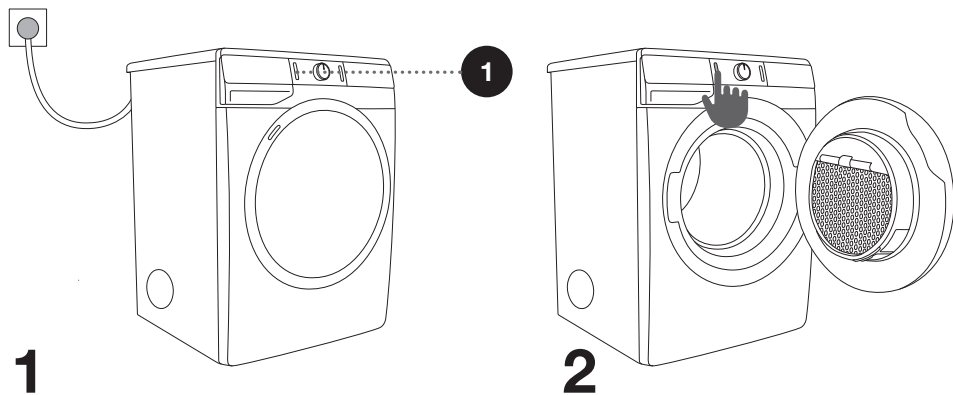

# POLNENJE SUŠILNEGA STROJA

Odprite vrata sušilnega stroja s potegom v smeri proti sebi na levi strani vrat (slika 1).  
Perilo vložite v boben (pred tem se prepričajte, da je boben prazen) (slika 2).  
Zaprite vrata sušilnega stroja (slika 3).

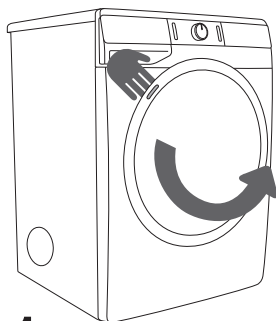

1

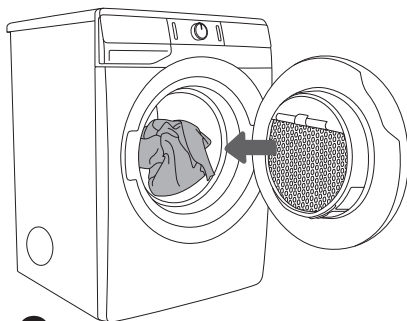

2

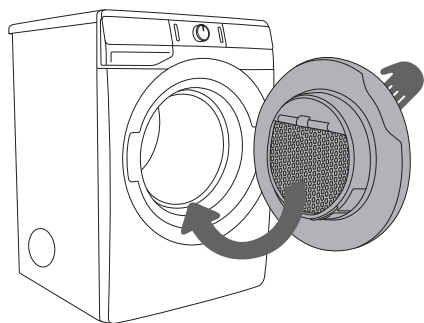

3

☀ V sušilni stroj ne vlagajte neožetega perila (priporočeni minimalni obrati ožemanja: 800 vrt./min).

Ne preobremenite bobna! Glejte TABELO PROGRAMOV in upoštevajte nazivno polnitev, ki je navedena na napisni tablici.

Če bo boben sušilnega stroja prepoln, bo perilo po koncu sušenja bolj zmečkano, morda tudi neenakomerno posušeno.

☀ V primeru, da imate večje kose perila (posteljnino, brisače, prte, ...), jih razrahljate in nato vstavite v boben sušilnega stroja.





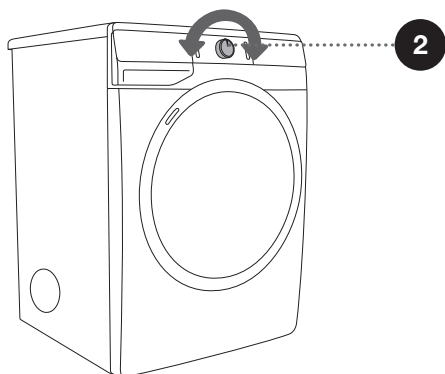
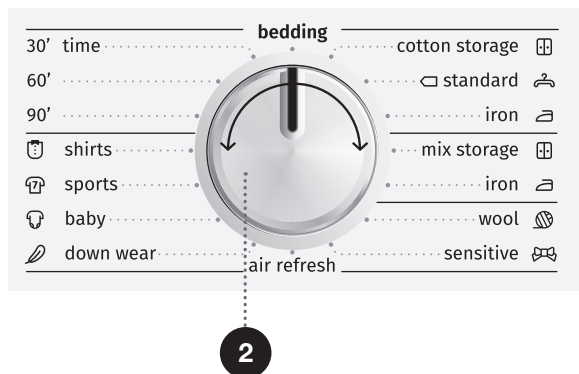





### 3. KORAK: IZBIRA SUŠILNEGA PROGRAMA

**Program** izberete z vrtenjem gumba (2) za izbiro programa v levo ali desno (glede na vrsto oziroma želeno stopnjo suhosti perila). Glejte TABELO PROGRAMOV.



☑ Gumb (2) za izbiro programa se med delovanjem ne vrtil samodejno.

# TABELA PROGRAMOV

Program	Stopnje suhosti	Max. polnitev	Opis programa
<b>Cotton (Bombaž)</b>			
	Storage (Za v omaro)	7 kg	Program se uporablja za debelejšše neobčutljivo bombažno perilo, ki je po sušenju suho in ga lahko zložite v omaro.
	Standard* □	7 kg	Program se uporablja za neobčutljivo bombažno perilo približno iste debeline, ki je po sušenju suho.
	Iron (Vlažno za likanje)	7 kg	Program se uporablja za neobčutljivo bombažno perilo, ki je po sušenju primerno za likanje.
<b>Mix (Mešano perilo/Sintetika)</b>			
	Storage	3,5 kg	Program se uporablja za sušenje mešanega perila iz bombažnih in sintetičnih vlaken.
	Iron	3,5 kg	Program se uporablja za sušenje občutljivega perila iz sintetičnih vlaken.
	<b>Wool (Volna)</b>	2 kg	Kratek program je namenjen rahljanju oblačil iz volne in svile, ki jih je potrebno do konca posušiti po navodilih proizvajalca oblačil.
	<b>Sensitive (Občutljivo)</b>	1 kg	Program se uporablja za zelo občutljivo perilo iz sintetičnih vlaken in je lahko po sušenju še rahlo vlažno. Priporočamo uporabo namenske tekstilne vrečke.
	<b>Air refresh (Prezračevanje)</b>	2 kg	Program, pri katerem je grelec izključen, je primeren za osvežitev in prezračevanje perila.
	<b>Down wear (Perje/Puh)</b>	1,5 kg	Program se uporablja za sušenje s puhom napolnjenega tekstila (blazin, bund,...). Večje kose sušite posebej in po potrebi uporabite funkcijo EXTRADRY ali Časovni program.
	<b>Baby (Otroška oblačila)</b>	4 kg	Program se uporablja za sušenje otroških oblačil. Oblačila, posušena na tem programu, so običajno normalno suha.
	<b>Sports (Športna oblačila)</b>	3 kg	Program se uporablja za oblačila z membrano, za športna oblačila iz mešanih materialov ter tkanine, ki dihajo.
	<b>Shirts (Srajce)</b>	2 kg	Program se uporablja za sušenje srajc in bluz. Prilagojeno obračanje bobna preprečuje mečkanje perila.
	<b>Time (Časovno sušenje)</b> 90' 60' 30'	4 kg	Program se uporablja za neobčutljivo perilo, ki je še rahlo vlažno in ga je potrebno posušiti do konca. Pri časovnem programu preostala vlažnost ni samodejno zaznana. Če je perilo po končanem sušenju še vlažno, ponovite program, če pa je perilo preveč suho in zaradi tega zmečkano ter grobo na otip, je bil izbran predolg čas sušenja.

Program Stopnje suhosti	Max. polnitev	Opis programa
<b>Bedding (Posteljina)</b>	5 kg	Program se uporablja za večje kose perila, ki so po sušenju suhi. Prilagojeno obračanje bobna preprečuje zapletanje perila.

\* Program za testiranje po EN 61121

V primeru, da vaše perilo ni posušeno do željene stopnje suhosti, uporabite dodatne funkcije oziroma uporabite ustrežnejši program.

## 4. KORAK: NAČIN SUŠENJA (MODE) IN DODATNE FUNKCIJE

Nastavitve spremenite s pritiskom na izbrano funkcijo (pred pritiskom na tipko (3) START/PAVZA). Funkcije, ki jih je pri izbranem sušilnem programu mogoče spreminjati, so delno osvetljene. Nekaterih nastavitvev na določenih programih ni možno izbrati, na kar vas opozori neosvetljena nastavitvev in utripajoča lučka ob pritisku (glejte TABELO FUNKCIJ).

Opisi presvetlitev funkcij, pri izbranem sušilnem programu:

- **Osvetljene** (Osnovna/prednastavljena nastavitvev);
- **Delno osvetljene** (Funkcije, ki jih je mogoče spreminjati) in
- **Neosvetljene** (Funkcije, ki jih ni mogoče izbrati).

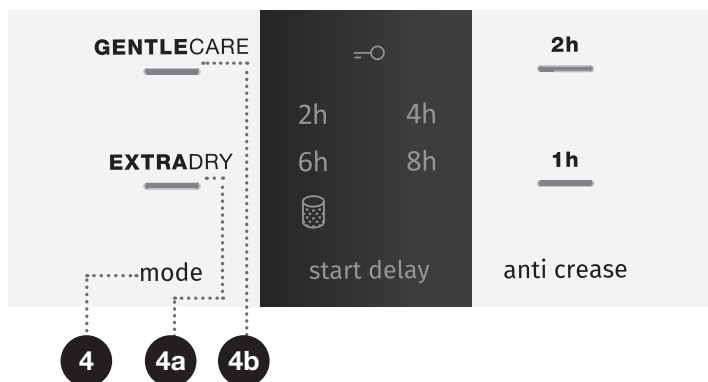

4

### MODE (NAČIN SUŠENJA)

**EXTRADRY** (STOPNJA SUHOSTI) (4a)

**GENTLECARE** (NIŽJA TEMPERATURA) (4b)

izbira se potrdi z vklopom signalne lučke, katere od izbranih funkcij.

4a

### EXTRADRY (STOPNJA SUHOSTI)

S pritiskom na pozicijo **EXTRADRY** (STOPNJA SUHOSTI) se spreminja - večja končna stopnja suhosti perila in čas sušenja. Izberete jo lahko pred začetkom sušenja. Po koncu programa, se funkcija ne shrani.

4b

### GENTLECARE (NIŽJA TEMPERATURA)

Za občutljivejša oblačila. Znižana temperatura se razlikuje; odvisno od programa, na katerem ste to funkcijo izbrali. Izberete jo lahko pred začetkom sušenja. Po koncu programa se funkcija ne shrani.



5

## START DELAY (ZAKASNITEV VKLOPA)

Željeni čas pričetka sušenja lahko nastavite vnaprej, kar vam zagotavlja še večjo prilagodljivost.

S pritiskanjem na pozicijo (5) **START DELAY (ZAKASNITEV VKLOPA)** lahko izberete med 2h, 4h, 6h in 8h (5a) zakasnitve vklopa. Po pritisku tipke (3) **START/PAVZA** je prikazan izbran čas. Po tem času se avtomatsko prične program sušenja.

Za prekinitev zakasnitve vklopa pritisnite na pozicijo (5) **START DELAY (ZAKASNITEV VKLOPA)** in držite 3 sekunde.

Če je prišlo do izpada električne energije pred iztekom časa zakasnitve vklopa, morate za nadaljevanje pritisniti tipko (3) **START/PAVZA**.

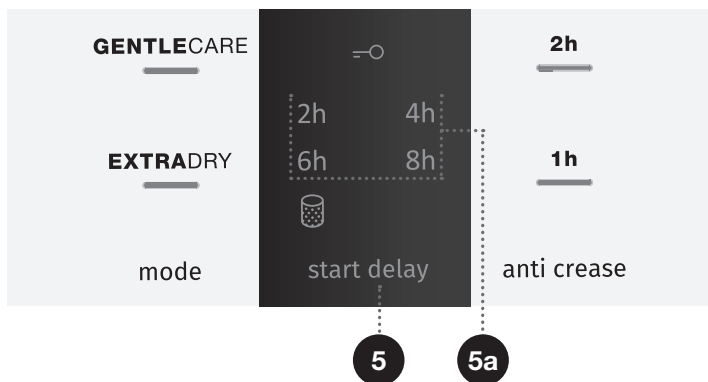

8

## ANTI CREASE (PROTI MEČKANJU)

Če perila ne vzamete iz sušilnega stroja takoj po končanem sušenju, priporočamo uporabo funkcije (8) **ANTI CREASE (PROTI MEČKANJU)**, ki jo je potrebno izbrati pred začetkom sušenja.

S pritiskanjem na pozicijo (8) **ANTI CREASE (PROTI MEČKANJU)** lahko izberete med 1h, 2h (8a) ali funkcijo izključite. Ko po končanem sušenju odprete vrata sušilnega stroja, se funkcija avtomatsko prekine.

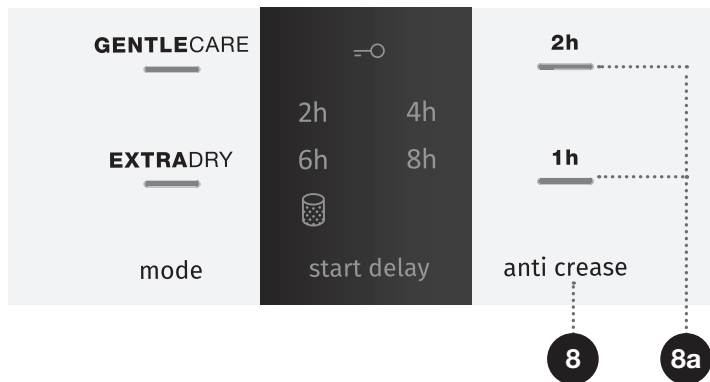



## OTROŠKA ZAŠČITA

Vklopite oziroma izklopite jo z istočasnim pritiskom na poziciji (4) **MODE** (NAČIN SUŠENJA) in (8) **ANTI CREASE** (PROTI MEČKANJU) za najmanj 3 sekunde, da se prižge oziroma ugasne simbol  $\ominus$  (7).



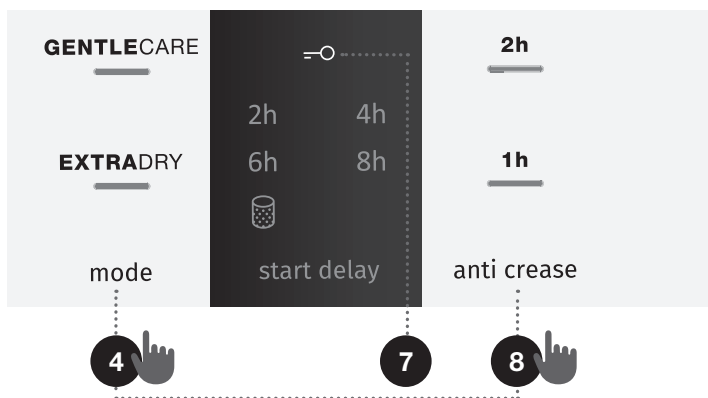







Če je otroška zaščita vklopljena, ne morete spremeniti programa ali dodatnih funkcij. Aktivna ostane tudi po izklopu sušilnega stroja, zato jo morate izklopiti pred izbiro novega programa. Izklopiti jo je možno tudi med samim sušenjem.



Nekaterih funkcij na določenih programih ni možno izbrati, na kar vas opozori zvočni signal in utripajoča lučka (glejte TABELO DODATNIH FUNKCIJ).

Po izklopu sušilnega stroja se vse dodatne nastavitve vrnejo na osnovne nastavitve, razen otroške zaščite.

## TABELA DODATNIH FUNKCIJ

Programi		GENTLE CARE (NIŽJA TEMPERA- TURA)	EXTRADRY (STOPNJA SUHOSTI)	START DELAY (ZAKASNITEV VKLOPA)	ANTI CREASE (PROTI MEČKANJU)
<b>Cotton (Bombaž)</b>					
	Storage (Za v omaro)	•	•	•	•
	Standard	•	•	•	•
	Iron (Vlažno za likanje)	•	•	•	•
<b>Mix (Mešano perilo/Sintetika)</b>					
	Storage	•	•	•	•
	Iron	•	•	•	•
	<b>Wool (Volna)</b>				
	<b>Sensitive (Občutljivo)</b>		•	•	•
<b>Air refresh (Prezračevanje)</b>					
	<b>Down wear (Perje/Puh)</b>	•	•	•	•
	<b>Baby (Otroška oblačila)</b>	•	•	•	•
	<b>Sports (Športna oblačila)</b>		•	•	•
	<b>Shirts (Srajce)</b>	•	•	•	•
<b>Time (Časovno sušenje)</b>					
	90'	•			•
	60'	•			•
	30'	•			•
<b>Bedding (Posteljina)</b>					
		•	•	•	•

- Možnost uporabe dodatnih funkcij

V primeru, da vaše perilo ni posušeno do željene stopnje suhosti, uporabite dodatne funkcije oziroma uporabite ustrežnejši program.

## 5. KORAK: ZAGON SUŠILNEGA PROGRAMA

Pritisnite na tipko (3) **START/PAVZA**.

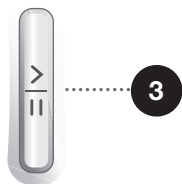

## 6. KORAK: KONEC SUŠILNEGA PROGRAMA

Na koncu sušilnega programa se prižge rdeča opozorilna lučka, utripa lučka na tipki (3) **START/PAVZA** in lučka za izbran prikaz časa **ANTI CREASE (PROTI MEČKANJU)** (8a), če je ta vključen oziroma izbran.

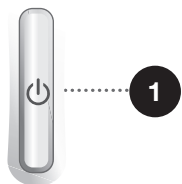

1. Odprite vrata sušilnega stroja.
2. Očistite filter (glejte poglavje »ČIŠČENJE« ...).
3. Vzemite perilo iz bobna.
4. Zaprite vrata!
5. Izklopite sušilni stroj (pritisnite na tipko (1) **VKLOP/IZKLOP**).
6. Izpraznite posodo kondenzata.
7. Izvlecite priključno vrvico iz vtičnice.

🔌 Po končanem programu perilo takoj vzemite iz bobna, da preprečite ponovno zmečkanje perila.

# PREKINITVE IN SPREMINJANJE PROGRAMA

## PREKINITVE

### Prekinitev programa

S tipko (3) START/PAVZA program prekinete/nadaljujete.

Če želite ustaviti in preklicati program, pritisnite na tipko (3) START/PAVZA in jo držite 3 sekunde. Izbrani program se bo ustavil, sušilni stroj se bo začel ohlajevati. Čas hlajenja je odvisen od izbranega programa. Po tem postopku lahko ponovno nastavite program sušenja.

### Odprta vrata

Če med sušenjem odprete vrata sušilnega stroja, se sušenje prekine.

Ko zaprete vrata in pritisnete tipko (3) START/PAVZA, se sušenje nadaljuje tam, kjer je bilo prekinjeno.

 **Pri sušenju se vrata sušilnega stroja segrejejo. Pazite, da se ne opečete, ko odprete vrata sušilnega stroja.**

### Izpad napajanja električne energije

Pri ponovni vzpostavitvi napajanja električne energije, utripa lučka na tipki (3) START/PAVZA. Za nadaljevanje sušenja pritisnite tipko (3) START/PAVZA.

## SPREMINJANJE PROGRAMA/FUNKCIJ

Izklopite sušilni stroj s pritiskom na tipko (1) VKLOP/IZKLOP, ga ponovno vklopite s pritiskom na tipko (1) VKLOP/IZKLOP in zavrtite gumb (2) za izbiro programa na zelen program oziroma izberite dodatne funkcije.

Izberite drug program/funkcijo in ponovno pritisnite tipko (3) START/PAVZA.

### DODAJANJE PERILA PO PRIČETKU PROGRAMA

Odprite vrata sušilnega stroja ali pritisnite tipko (3) START/PAVZA. Vstavite perilo in pritisnite na tipko (3) START/PAVZA.

 **Pri vstavljanju perila pazite, da se ne opečete, ko odprete vrata sušilnega stroja.**

Čas sušenja se lahko podaljša.

## MENI OSEBNIH NASTAVITEV

Vklopite sušilni stroj s pritiskom na tipko (1) **VKLOP/IZKLOP**. Da vstopite v Meni osebnih nastavitvev istočasno pritisnite na poziciji (8) **ANTI CREASE (PROTI MEČKANJU)** in (5) **START DELAY (ZAKASNITEV VKLOPA)** za 3 sekunde. Na prikazovalniku se prižgejo lučke (4a) **EXTRADRY (STOPNJA SUHOSTI)**, (4b) **GENTLE CARE (NIŽJA TEMPERATURA)** in (8) **ANTI CREASE (PROTI MEČKANJU)**. V meniju Osebnih nastavitvev lahko ponastavimo vse nastavitve osebnih programov na tovarniške nastavitve s pritiskom na pozicijo (5) **START DELAY (ZAKASNITEV VKLOPA)**, s pritiskom na pozicijo (4) **MODE (NAČIN SUŠENJA)** pa se vrnete nazaj na program. V kolikor v 20 sekundah ne izberete željenih nastavitvev, se program samodejno vrne v osnovni meni.

# ČIŠČENJE IN VZDRŽEVANJE

**⚠** Pred čiščenjem obvezno izklopite sušilni stroj in izvlecite priključno vrstico sušilnega stroja iz vtičnice.

Sušilni stroj ima **filtrirni sistem**, sestavljen iz enega filtra.

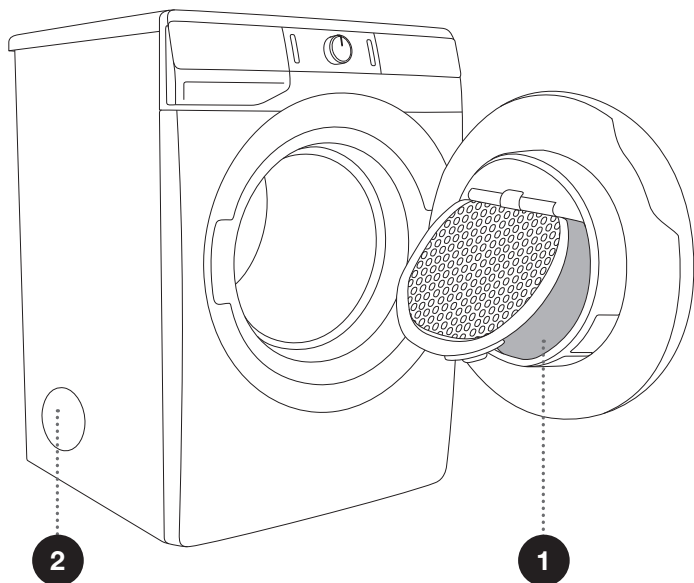

1 Mrežni filter

2 Odzračevalna odprtina

**⚠** Sušilni stroj je odzračevalne izvedbe in je brez posode kondenzata. Ročaj je dekorativnega značaja in je fiksno pritrjen ter ni namenjen odpiranju. Ob morebitnem prisilnem odpiranju, se ročaj lahko zlomi.

☞ Sušilni stroj ne sme nikoli delovati brez filtra ali s poškodovanim filtrom, saj bi prekomerna količina nakopičenih ostankov vlaken tkanin povzročila okvaro ali nepravilno delovanje sušilnega stroja.



# ČIŠČENJE MREŽNEGA FILTRA V VRATIH

☼ Mrežni filter očistite po vsakem sušenju.

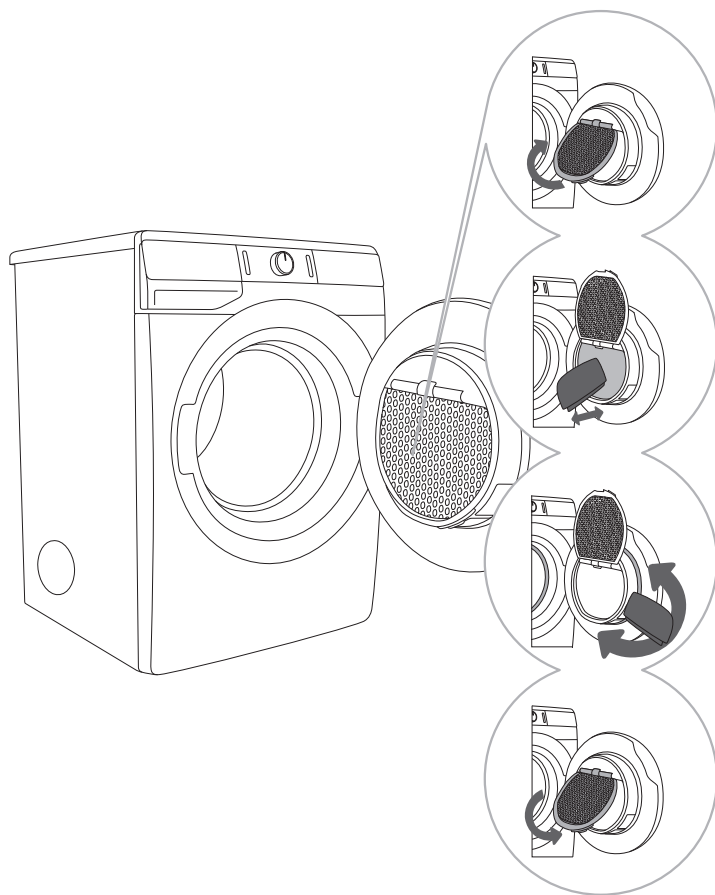

1 Privzdignite pokrov filtra.

2 Z roko ali krpo povlecite po filtru, da odstranite oblogo iz vlaken in nitk.

3 Po potrebi očistite tudi ohišje filtra in tesnilo vrat.

4 Zaprite pokrov filtra.

☼ Pri zapiranju pokrova filtra pazite, da si ne »priškrnete« prstov.

# ČIŠČENJE ODVODNE CEVI

Občasno je potrebno očistiti (posesati) notranjost odprtine za odvod zraka in odvodno cev.

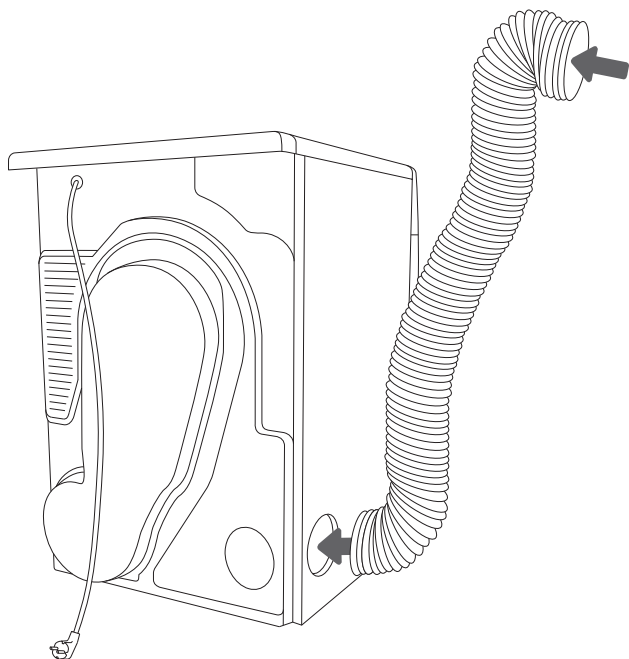

# ČIŠČENJE SUŠILNEGA STROJA

**⚠ Sušilni stroj pred čiščenjem vedno izključite iz električnega omrežja.**

Zunanost sušilnega stroja očistite z mehko vlažno bombažno krpo.

**⚠ Ne uporabljajte topil ali sredstev za čiščenje, ki lahko poškodujejo sušilni stroj (upoštevajte priporočila in opozorila proizvajalcev čistilnih sredstev).**

Vse dele sušilnega stroja obrišite z mehko krpo do suhega.

**💧 Sušilnega stroja ne čistite s curkom vode!**

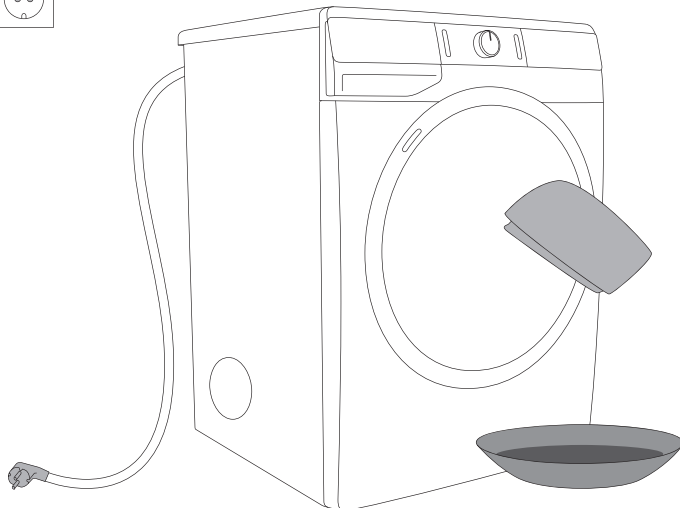

# REŠEVANJE TEŽAV

## KAJ STORITI ...?

Zaradi motenj iz okolice (npr. električne napeljave), lahko pride do javljanja različnih napak (glejte TABELO MOTENJ/NAPAK). V tem primeru:

- Izklopite sušilni stroj, počakajte vsaj 1 minuto.
- Vključite sušilni stroj in ponovite program sušenja.
- Večino motenj v delovanju lahko odpravite sami (glejte TABELO MOTENJ/NAPAK).
- V kolikor se napaka ponovi, pokličite pooblaščen servisno enoto.
- Popravila lahko opravi le strokovno usposobljena oseba.
- Odprava okvare oziroma reklamacije, ki je nastala zaradi nepravilne priključitve ali uporabe sušilnega stroja, ni predmet garancije. Stroške popravila krije uporabnik sam.

 Garancija ne zajema napak, ki so posledica motenj iz okolice (udar strele, električne napeljave, naravne nesreče, ...).

# TABELA MOTENJ IN NAPAK

Motnja/Napaka	Vzrok	Kaj storiti?
Sušilni stroj se ne zažene.	• Glavno stikalo ni vključeno.	• Preverite ali je vklopljeno glavno stikalo.
	• Ni napetosti v vtičnici.	• Preverite varovalko. • Preverite če je vtičač priključne vrvice pravilno v vtičnici.
V vtičnici je napetost, boben se ne vrti... sušilni stroj ne dela.	• Odprta vrata.	• Preverite ali so vrata pravilno zaprta.
	• Morda je bila izbrana možnost <b>START DELAY</b> (ZAKASNITEV VKLOPA). • Zagon programa ni izveden v skladu z navodili.	• Za preklic možnosti zakasnitve vklopa pritisnite na pozicijo (5) <b>START DELAY</b> (ZAKASNITEV VKLOPA) in držite 3 sekunde. • Ponovno preberite navodila za uporabo.
Sušilni stroj med programom popolnoma preneha greti.	• Mrežni filter je zamašen, zato se temperatura v sušilnem stroju poviša, kar povzroči pregretje in posledično izklop gretja.	• Očistite mrežni filter (glejte poglavje »ČIŠČENJE IN VZDRŽEVANJE/ Čiščenje mrežnega filtra v vratih«). • Počakajte, da se sušilni stroj ohladi, nato ga poskusite zagnati. Če se še vedno ne zažene, pokličite servisno službo.
Pojavi se rahel hrup udarjanja.	• Dolgotrajna neuporaba sušilnega stroja privede do točkovne obremenitve podpornih elementov.	• Hrup bo samodejno ponehal.
Med sušenjem se vrata odprejo.	• Obremenitev na vrata je prevelika (preveč perila v bobnu).	• Zmanjšajte količino perila.
Neenakomerno posušeno perilo.	• Perilo različnih vrst in debelin oziroma prevelika količina perila.	• Preverite če ste dobro razvrstili perilo po vrsti, debelini in količini perila, glede na izbrani program (glejte TABELO PROGRAMOV).

Motnja/Napaka	Vzrok	Kaj storiti?
<b>Neposušeno perilo oziroma sušenje traja predolgo.</b>	<ul style="list-style-type: none"> <li>• Filter ni očiščen.</li> </ul>	<ul style="list-style-type: none"> <li>• Očistite filter (glejte poglavje »ČIŠČENJE IN VZDRŽEVANJE/Čiščenje mrežnega filtra v vratih«).</li> </ul>
	<ul style="list-style-type: none"> <li>• Sušilni stroj je postavljen v zaprtem, prehladnem ali premajhnem prostoru, zaradi česar se zrak pregreje.</li> </ul>	<ul style="list-style-type: none"> <li>• Prepričajte se, da ima sušilni stroj dostop do svežega zraka; na primer, odprite vrata in/ali okna.</li> <li>• Preverite če je sušilni stroj v pretoplem prostoru oziroma če je sušilni stroj v prehladnem prostoru.</li> </ul>
	<ul style="list-style-type: none"> <li>• Perilo ni bilo dovolj ožeto.</li> </ul>	<ul style="list-style-type: none"> <li>• Če je perilo po končanem ciklu sušenja še vedno mokro, ponovno izberite ustrezen program sušenja (po čiščenju filtra).</li> </ul>
	<ul style="list-style-type: none"> <li>• Suši se prevelika ali nezadostna količina perila v sušilnem stroju.</li> </ul>	<ul style="list-style-type: none"> <li>• Uporabite ustrezen program ali dodatne funkcije.</li> </ul>
	<ul style="list-style-type: none"> <li>• Perilo se navije v kepe (npr. posteljina).</li> </ul>	<ul style="list-style-type: none"> <li>• Pred sušenjem zaprite gumbe oziroma zadrga na perilu. Izberite ustrezen program (npr. program Bedding (Posteljina)).</li> <li>• Po končanem sušenju zrahljajte perilo in izberite dodaten program sušenja (npr. Time (Časovno sušenje)).</li> </ul>

Napake, ki se lahko prikažejo na prikazovalniku so:

Motnja/Napaka	Opis napake	Kaj storiti?
<b>E0</b>	<b>Napaka upravljalne enote</b> Lučke (5) za <b>START DELAY</b> (ZAKASNITEV VKLOPA) neprekinjeno utripajo.	Pokličite servis.
<b>E1</b>	<b>Napaka temperaturnega senzorja</b> Lučke (5) za <b>START DELAY</b> (ZAKASNITEV VKLOPA) utripnejo 1x.	Pokličite servis.
<b>E2</b>	<b>Napaka pri komunikaciji</b> Lučke (5) za <b>START DELAY</b> (ZAKASNITEV VKLOPA) utripnejo 2x.	Pokličite servis.

Motnja/Napaka	Opis napake	Kaj storiti?
<b>E6</b>	<b>Napaka upravljalne enote</b> Lučke (5) za <b>START DELAY</b> (ZAKASNITEV VKLOPA) utripnejo 6x.	Izključite sušilni stroj iz napajanja. Pokličite servis.
<b>E7</b>	<b>Napaka upravljalne enote</b> Lučke (5) za <b>START DELAY</b> (ZAKASNITEV VKLOPA) utripnejo 7x.	
<b>E8</b>	<b>Napaka upravljalne enote</b> Lučke (5) za <b>START DELAY</b> (ZAKASNITEV VKLOPA) utripnejo 8x.	

Opozorilo, ki se lahko prikaže na prikazovalniku:

Opozorilo	Izpis na prikazovalniku in opis opozorila	Kaj storiti?
<b>Lučke na prikazovalniku utripajo</b>	Vse lučke na prikazovalniku neprekinjeno utripajo 3x.	Vrata so odprta. Pred zagonom ali ponovnim zagonom programa zaprite vrata sušilnega stroja.

Zapišite oznako napake (npr. E0, E1), sušilni stroj izklopite in pokličite najbližji pooblaščen servis (klicni center).

## Zvok

**Zvok ropota:** med sušenjem, kadar perilo vsebuje trde delce (gumbe, zadrge ...).

# SERVISIRANJE

## Pred klicem v servisno službo

Ko se obrnete na servisno službo, morate poznati tip (1), šifro sušilnega stroja (2), oznako modela (3) in serijsko številko (4) sušilnega stroja.

Tip, šifro sušilnega stroja, oznako modela in serijsko številko najdete na napisni (tipski) ploščici na sprednji steni odprtine vrat sušilnega stroja.

⚠ V primeru okvare uporabljajte le odobrene nadomestne dele pooblaščenih proizvajalcev.

⚠ Odprava okvare oziroma reklamacije, ki je nastala zaradi nepravilne priključitve ali uporabe sušilnega stroja, ni predmet garancije. Stroške popravila krije uporabnik sam.

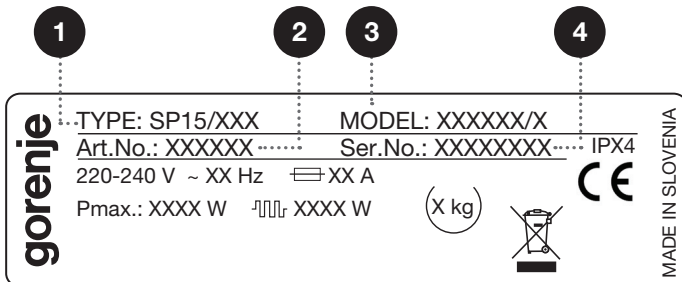
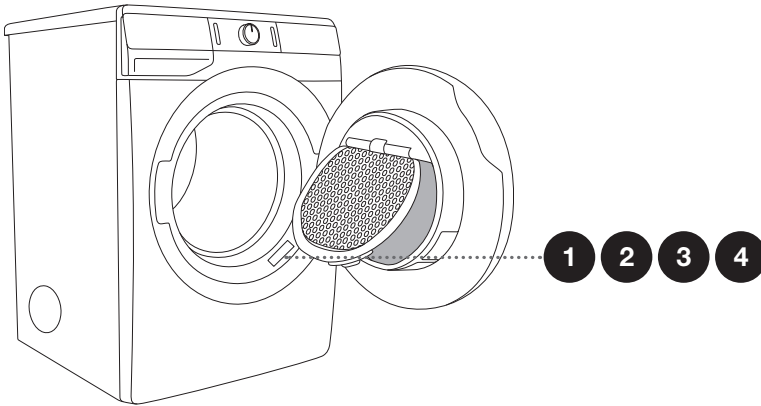

Dodatno opremo in pripomočke za vzdrževanje, si lahko ogledate na naši spletni strani: [www.gorenje.com](http://www.gorenje.com)



# NASVETI ZA SUŠENJE IN VARČNO UPORABO SUŠILNEGA STROJA

Sušenje je najbolj varčno, če naenkrat sušite priporočeno količino perila (glejte TABELO PROGRAMOV).

Odsvetujemo sušenje perila iz posebno občutljivih tkanin, ki lahko spremenijo obliko.

Mehčalno sredstvo pri pranju ni potrebno, ker je perilo po sušenju v sušilnem stroju mehko in voljno. Čas sušenja bo krajši in poraba električne energije nižja, če boste perilo pred sušenjem dobro oželi. Z ustrezno izbranim programom sušenja se izognete presušenju perila in s tem težavnemu likanju in krčenju tkanin.

Z rednim čiščenjem filtrov boste zagotovili optimalen čas sušenja in minimalno porabo energije.

Pri sušenju manjše količine perila ali posameznih kosov, senzor morda ne bo zaznal dejanske vlage v perilu. Zato priporočamo, da pri sušenju manjše količine perila ali posameznih kosov, uporabljate programe za bolj suho perilo, ali pa izberete časovni program sušenja.

# ODSTRANITEV

Za **embaliranje** izdelkov uporabljamo okolju prijazne materiale, ki jih je možno brez nevarnosti za okolje ponovno predelati (reciklirati), deponirati ali uničiti. V ta namen so embalažni materiali tudi ustrezno označeni.



**Simbol** na izdelku ali njegovi embalaži označuje, da z izdelkom ni dovoljeno ravnati kot z običajnimi gospodinjskimi odpadki. Izdelek odpeljite na ustrezno zbirno mesto za predelavo električne in elektronske opreme.

Pri **odstranitvi** odsluženega sušilnega stroja poskrbite za odstranitev priključne vrvice in uničenje stikala vrat, da se vrata ne morejo zapreti (varnost za otroke).

S pravilnim načinom **odstranjevanja** izdelka boste pomagali preprečiti morebitne negativne posledice in vplive na okolje in zdravje ljudi, ki bi se lahko pojavile v primeru nepravilnega odstranjevanja izdelka. Za podrobnejše informacije o odstranjevanju in predelavi izdelka se obrnite na pristojen mestni organ za odstranjevanje odpadkov, komunalno službo ali na trgovino, v kateri ste izdelek kupili.

# TABELA PORABNIH VREDNOSTI

V tabeli so podane vrednosti časa sušenja in porabe električne energije, za sušenje testnega perila pri različnih vrtljajih končnega ožemanja v pralnem stroju.

SPO	Polnitev	Ožemanje [vrt./min]	Poraba električne energije [kWh]	Čas sušenja [min]
Program				
Bombaž Standard	Celotna	1000	3,98	105
	Delna	1400	2,40	70
	Majhna	1000	2,19	61
	Majhna	1400	1,60	55
Bombaž vlažno za likanje	Celotna	1000	2,70	80
	Delna	1400	2,15	59
	Majhna	1400	1,20	45
Mešano perilo/Sintetika (*Iron)	Delna	1000	1,15	40

izmerjeno po standardu EN 61121

Standardni programi za Bombaž v skladu s trenutno veljavno uredbo EU 392/2012

Program	Količina perila max./polovična [kg]	Trajanje programa [min]	Poraba električne energije [kWh]
Bombaž Standard ☐	7/3,5	105/61	3,98/2,19

Program Bombaž Standard ☐, je namenjen za sušenje normalno mokrega bombažnega perila in je glede na skupno porabo energije najbolj učinkovit program za sušenje bombažnega perila.

Zaradi odstopanj v vrsti in količini perila, nihanju električnega toka ter temperaturi in vlagi okolice, se lahko izmerjene vrednosti pri končnem uporabniku razlikujejo od navedenih.

## STANJE NIZKE PRIPRAVLJENOSTI

V kolikor po vklopu sušilnega stroja ne zaženete nobenega programa oziroma ne naredite ničesar, se bo zaradi varčevanja z energijo prikazovalnik po 5 minutah ugasnil. Lučka na tipki (3) START/PAVZA bo utripala.

Prikazovalnik se bo ponovno aktiviral, če boste zavrteli gumb za izbiro programov ali pritisnili na tipko (1) VKLOP/IZKLOP ali odprli vrata sušilnega stroja. V kolikor po končanem programu ne naredite ničesar se bo prikazovalnik prav tako po 5 minutah ugasnil. Lučka na tipki (3) START/PAVZA bo utripala.

$P_o$ = ponderirana moč v stanju izklopa [W]	< 0,5
$P_I$ = ponderirana moč v stanju pripravljenosti [W]	< 0,5
$T_I$ = čas v stanju pripravljenosti [min]	5,00

⚠ Zaradi nizke omrežne napetosti in različne polnitve perila, se lahko čas sušenja spreminja, kar se sproti korigira na prikazovalniku.

*Pridružujemo si pravico do morebitnih sprememb in napak v navodilu za uporabo.*



**ENERG**  
енергия · ενεργεια



**XXXXXX**



ENERGIA · ЕНЕРГИЯ · ΕΝΕΡΓΕΙΑ  
ENERGIJA · ENERGY · ENERGIE  
ENERGI

**XXX**  
kWh/annum

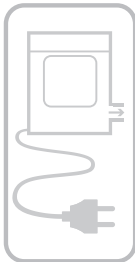

**XXX**  
min/cycle\*

**X**  
kg

**XX**  
dB

\*цикъл · cyklus · portion · zyklus · πρόγραμμα · ciclo · tsükkel · ohjelma · ciklus  
ciklas · cikls · čiklu · cyclus · cykl · ciclu · program · torkomgång

392/2012

## PODATKOVNA KARTICA IZDELKA po ES uredbi št. 392/2012

### Legenda

<b>A</b>	<b>Modelna oznaka</b>	XXXXXX
<b>B</b>	Kondenzacijski sušilni stroj Odzračevalni sušilni stroj	YES=DA; NO=NE YES=DA; NO=NE
<b>C</b>	Avtomatski gospodinjski sušilni stroj	YES=DA; NO=NE
<b>D</b>	»Znak za okolje« uredba ES 66/2010	YES=DA; NO=NE
<b>E</b>	Poraba energije za standardni program bombaž pri polni obremenitvi ( $E_{dry}$ ) [kWh]	X,XX
<b>F</b>	Poraba energije za standardni program bombaž pri delni obremenitvi ( $E_{dry/2}$ ) [kWh]	X,XX
<b>G</b>	Poraba energije v izključenem stanju ( $P_o$ ) [W]	X,XX
<b>H</b>	Poraba energije v stanju pripravljenosti ( $P$ ) [W]	X,XX
<b>I</b>	Čas trajanja stanja pripravljenosti [min]	XX
<b>J</b>	Standardni program za bombaž, ki se uporablja pri polni in delni obremenitvi je standardni sušilni program, na katerega se nanašajo informacije na energijski nalepki in podatkovni kartici. Program Cotton Standard (Bombaž Standard) ◁, je namenjen za sušenje normalno mokrega bombažnega perila in je glede na skupno porabo energije najučinkovitejši program za sušenje bombažnega perila.	
<b>K</b>	Ponderiran programski čas ( $T_p$ ) standardnega programa za bombaž pri polni in delni obremenitvi [min]	XX
<b>L</b>	Programski čas standardnega programa za bombaž pri polni obremenitvi ( $T_{dry}$ ) in delni obremenitvi ( $T_{dry/2}$ ) [min]	XX/XX
<b>M</b>	Vgradni aparat	YES=DA; NO=NE

Na podlagi 160 standardnih ciklov sušenja na programu Cotton Standard (Bombaž Standard) ◁ s polno in polovično obremenitvijo v skladu z EN61121.

Dejanska poraba energije je odvisna od načina uporabe stroja.

Na lestvici od D (najmanj učinkovito) do A+++ (najbolj učinkovito).

SP15 LP PRIMARY SPO



sl (09-21)