

AL

gorenje

UDHËZIME TË DETAJUARA
PËR PËRDORIMIN E
FRIGORIFERIT

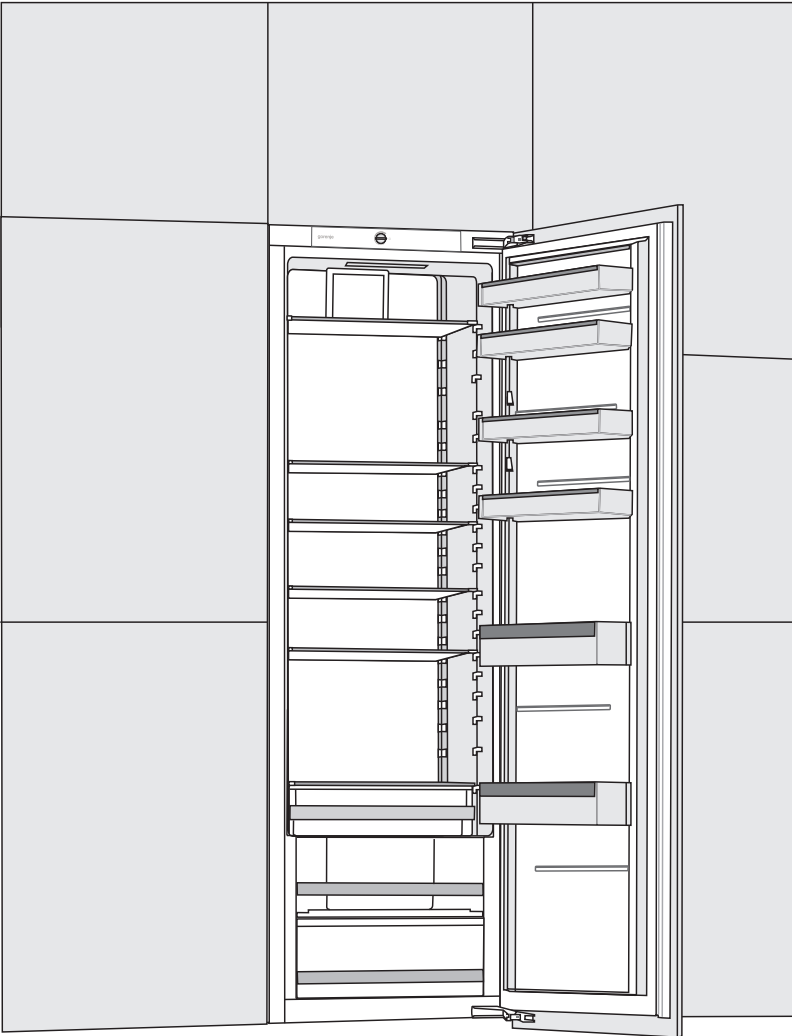

Ne ju falënderojmë për besimin që keni treguar duke blerë pajisjen tonë elektroshtëpiake, e cila është projektuar për të lehtësuar jetën tuaj. Për ta bërë më të thjeshtë përdorimin e këtij produkti, ne kemi ofruar udhëzimet e detajuara për përdorim dhe udhëzimet e instalimit të dhëna në një fletë të veçantë. Udhëzimet duhet t'ju mundësojnë që të mësoni për pajisjen tuaj elektroshtëpiake të re sa më shpejt që të jetë e mundur.

Ne dëshirojmë që ju të gjeni mjaft kënaqësi gjatë përdorimit të saj.

Pajisja elektroshtëpiake është synuar vetëm për përdorim familjar.

Frigoriferi është synuar për të mbajtur ushqim të freskët në temperaturat mbi 0°C.

Ju lutemi të vizitoni faqen tonë të internetit, në të cilën ju mund të fusni numrin e modelit të pajisjes suaj elektroshtëpiake, të treguar në pllakën e të dhënave në fletën e garancisë, për të gjetur përshkrimin e detajuar të pajisjes suaj elektroshtëpiake, këshillat e përdorimit, zgjidhjen e problemeve, informacion për shërbimin, udhëzimet e përdorimit, etj.



<http://www.gorenje.com>



Këshilla të rëndësishme për sigurinë



Informacion dhe këshilla të përgjithshme



Mbrojtja e mjedisit



Mos e lani në lavastovilje

PËRMBAJTJA

4 SHËNIME DHE REKOMANDIME TË RËNDËSISHME 4 PËRPARA PËRDORIMIT TË PAJISJES ELEKTROSHTËPIAKE PËR HERË TË PARË 5 KËSHILLA TË RËNDËSISHME PËR SIGURINË 8 INFORMACION I RËNDËSISHËM PËR PËRDORIMIN E PAJISJES ELEKTROSHTËPIAKE 9 MBROJTJA E MJEDISIT 10 KËSHILLA PËR KURSIN E ENERGJISË ME PAJISJET ELEKTROSHTËPIAKE FTOHËSE	HYRJE
11 INSTALIMI DHE LIDHJA 13 PËRSHKRIMI I PAJISJES ELEKTROSHTËPIAKE 14 VËNIA NË FUNKSIONIM E PAJISJES ELEKTROSHTËPIAKE 16 PAJISJET E BRENDSHME TË PAJISJES ELEKTROSHTËPIAKE 20 SHPËRNDARJA E REKOMANDUAR E USHQIMIT NË PAJISJEN ELEKTROSHTËPIAKE	PËRSHKRIMI I PAJISJES ELEKTRO- SHTËPIAKE
21 MBAJTJA E USHQIMIT NË FRIGORIFER 26 MBAJTJA E USHQIMIT NË SIRTARIN FreshZone	MBAJTJA DHE NGRIRJA E USHQIMEVE
27 SHKRIRJA E PAJISJES ELEKTROSHTËPIAKE 28 PASTRIMI I PAJISJES ELEKTROSHTËPIAKE	SHKRIRJA DHE PASTRIMI I PAJISJES ELEKTRO- SHTËPIAKE
29 ZGJIDHJA E PROBLEMEVE 31 INFORMACION NË LIDHJE ME ZHURMËN E PAJISJES ELEKTROSHTËPIAKE	TË NDRYSHME

SHËNIME DHE REKOMANDIME TË RËNDËSISHME

i PËRPARA PËRDORIMIT TË PAJISJES ELEKTROSHTËPIAKE PËR HERË TË PARË

Përpara se të lidhni pajisjen elektroshtëpiake me rrjetin elektrik, ju lutemi të lexoni me kujdes udhëzimet e përdorimit të cilat përshkruajnë pajisjen elektroshtëpiake dhe përdorimin e saj të rregullt dhe të duhur. Udhëzimet zbatohen për disa lloje/modele të pajisjeve elektroshtëpiake; prandaj, këtu mund të përshkruhen parametra ose pajisje të cilat nuk janë të disponueshme në pajisjen tuaj elektroshtëpiake. Ne ju rekomandojmë që ta ruani këtë manual udhëzimi për referenca në të ardhmen dhe ta vendosni bashkë me pajisjen elektroshtëpiake në qoftë se do ta shisni në të ardhmen.

Kontrolloni për të gjitha dëmtimet ose parregullsitë në pajisjen tuaj elektroshtëpiake. Në qoftë se konstatooni se pajisja juaj elektroshtëpiake është e dëmtuar, njoftojeni shitësin nga i cili e keni blerë pajisjen elektroshtëpiake.

Përpara se të lidhni pajisjen elektroshtëpiake me rrjetin elektrik, lereni pajisjen elektroshtëpiake të qëndrojë në pozicion vertikal për një minimum prej 2 orësh. Kjo do të zvogëlojë mundësinë e defekteve të operimit për shkak të efekteve të transportit në sistemin e ftohjes.



KËSHILLA TË RËNDËSISHME PËR SIGURINË



KUJDES! Rrezik zjarri/materiale të djegshme.

Pajisja elektroshtëpiake duhet të lidhet me rrjetin elektrik dhe të tokëzohet në përputhje me standardet dhe rregullat në fuqi.

KUJDES! Mos vendosni priza shumëfishe portative ose pajisje elektrike portative në pjesën e pasme të pajisjes elektroshtëpiake.

Përpara se të pastroni pajisjen elektroshtëpiake, shkëputeni nga rrjeti elektrik (hiqeni kabllin e energjisë nga priza e murit).

KUJDES! Në qoftë se kablli i furnizimit është i dëmtuar, duhet të zëvendësohet nga prodhuesi, agjenti i tij i shërbimit ose persona të tjerë me kualifikim të ngjashëm, në mënyrë që të shmangët rreziku.

KUJDES! Kur të vendosni pajisjen elektroshtëpiake, sigurohuni që kablli i furnizimit të mos jetë i bllokuar ose dëmtuar.

Në qoftë se nuk punon drita LED, thërrisni një teknik shërbimi. Mos u përpiqni të riparoni vetë ndriçimin LED, pasi ka rrezik të kontaktit me tensionin e lartë!



KUJDES! Mos përdorni asnjë pajisje elektrike brenda pajisjes elektroshtëpiake, me përjashtim të atyre që lejohen nga prodhuesi i kësaj pajisjeje frigoriferike.



KUJDES! Mos përdorni asnjë pajisje mekanike ose mjete të tjera për të përshpejtuar procesin e shkrirjes, të ndryshme nga ato të rekomanduara nga prodhuesi.



KUJDES! Për të shmangur ndonjë rrezik të mundshëm i cili rezulton nga qëndrueshmëria e dobët e pajisjes elektroshtëpiake, sigurohuni që ajo është instaluar sipas udhëzimit.

Rrezik nga ngrirja (morthi)

Mos vendosni asnjëherë ushqim të ngrirë në gojë dhe shmangni prekjen e ushqimeve të ngrira, pasi ato mund të shkaktojnë dëmtim nga ngrica ose morth.

Siguria e fëmijëve dhe e personave të dobët

Pajisja elektroshtëpiake nuk ka pë qëllim të përdoret nga personat (përfshirë fëmijët) me aftësi të kufizuara fizike, ndjesore ose mendore, apo me mungesë përvoja dhe njohurish, përveçse kur ata mbikëqyren ose udhëzohen nga personi përgjegjës për sigurinë e tyre në lidhje me përdorimin e pajisjes elektroshtëpiake.

Fëmijët duhet të mbikëqyren për të siguruar që ata nuk luajnë me pajisjen elektroshtëpiake.

Pastrimi dhe mirëmbajtja e përdoruesit nuk duhet të bëhet nga fëmijë të pambikëqyrur.

Hiqeni paketimin e synuar për të mbrojtur pajisjen elektroshtëpiake ose pjesët e veçanta të saj gjatë transportit dhe mbajini larg prejjes së fëmijëve.

Ai paraqet rrezik plagosje ose asfiksimi.

Kur të hiqni një pajisje të përdorur elektroshtëpiake, shkëputeni kabllin e energjisë, hiqeni derën dhe raftet lerini në pajisjen elektroshtëpiake. Kjo nuk do t'i lejojë fëmijët që të mbyllën në pajisjen elektroshtëpiake.

Vetëm për tregjet Evropiane

Kjo pajisje elektroshtëpiake mund të përdoret nga fëmijët e moshës 8 vjeç e sipër dhe nga personat me aftësi të kufizuara fizike, ndjesore ose mendore, apo me mungesë përvoja dhe njohurish, në rast se ata mbikëqyren ose udhëzohen dhe kuptojnë rreziqet e përfshira në lidhje me përdorimin e pajisjes elektroshtëpiake në mënyrë të sigurt.

Fëmijët nuk duhet të luajnë me pajisjen elektroshtëpiake.

Pastrimi dhe mirëmbajtja e përdoruesit nuk duhet të bëhet nga fëmijë të pambikëqyrur.

Fëmijët nga mosha 3 deri në 8 vjeç lejohen të vendosin dhe të marrin ushqime në pajisjet frigoriferike.

Përkujdesje në lidhje me frigoriferin.

Pajisja elektroshtëpiake përmban një sasi të vogël gazi R600a, të padëmshëm për mjedisin por të djegshëm. Sigurohuni që nuk do të dëmtohet asnjë pjesë nga sistemi i ftohjes. Një rrjedhje gazi nuk është e dëmshme për mjedisin, por mund të shkaktojë dëmtim të syve ose zjarr. Në rast të rrjedhjes së gazit, ajroseni dhomën plotësisht, shkëputeni pajisjen elektroshtëpiake nga rrjeti elektrik dhe thërrisni një teknik shërbimi.

INFORMACION I RËNDËSISHËM PËR PËRDORIMIN E PAJISJES ELEKTROSHTËPIAKE

KUJDES! Kjo pajisje elektroshtëpiake synohet të përdoret në banesa dhe në aplikime të ngjashme si

- zonat e kuzhinës së stafit në dyqane, zyra dhe mjedise të tjera pune;
- shtëpitë e fermave dhe klientët në hotele, motele dhe në mjedise të tjera banimi;
- në ambientet e tipit shtrat dhe mëngjes;
- në aplikime kateringut dhe të ngjashme jo për tregti.

i KUJDES! Hapësirat e ajrosjes në pjesën e mbyllur ose në strukturën e pajisjes elektroshtëpiake, mbajini të papenguara.

Pajisja elektroshtëpiake nuk mund të përdoret jashtë dhe nuk duhet të ekspozohet në shi.

Mos mbani lëndë shpërthyes si kanaçe aerosoli me gazra të djegshëm të lëvizshëm në këtë pajisje elektroshtëpiake.

Në qoftë se pajisja elektroshtëpiake nuk do të përdoret për një periudhë të gjatë kohore, fikeni atë duke përdorur butonin përkatës dhe hiqeni nga rrjeti elektrik. Boshatiseni pajisjen elektroshtëpiake, shkrijeni, pastrojini dhe lereni derën të hapur.

Në rast defekti ose mosfurnizimi me energji elektrike, mos e hapni njësinë e ngrirjes për aq kohë sa ngrirësi nuk ka operuar për rreth 16 orë. Pas kësaj periudhe, përdoreni ushqimin e ngrirë ose siguronit ftohje të mjaftueshme (p.sh. një pajisje elektroshtëpiake zëvendësuese).

Informacion teknik për pajisjen elektroshtëpiake

Pllaka e të dhënave mund të gjendet në pjesën e përparme të pajisjes elektroshtëpiake. Ajo tregon të dhënat për tensionin, vëllimin bruto dhe neto, llojin dhe sasinë e gazit ftohës dhe informacionin për klasat klimatike.

Në qoftë se gjuha në pllakën e të dhënave nuk është gjuha e zgjedhjes suaj ose gjuha e vendit tuaj, ndërojeni atë me një nga gjuhët e dhëna.



MBROJTJA E MJEDISIT

Paketimi është bërë nga materiale miqësore me mjedisin të cilat mund të riciklohen, të hidhen ose të shkatërrohen pa asnjë rrezik për mjedisin.



Heqja e një pajisjeje elektroshtëpiake e cila nuk përdoret më

Për të mbrojtur mjedisin, çojeni pajisjen elektroshtëpiake e cila nuk përdoret më në një qendër grumbullimi të pajisjeve elektroshtëpiake.

Përpara se të veproni kështu, bëni sa më poshtë:

- shkëputeni pajisjen elektroshtëpiake nga rrjeti elektrik;
- mos i lejoni fëmijët të luajnë me pajisjen elektroshtëpiake.



KUJDES! Mos e dëmtoni qarkun e gazit ftohës. Kjo gjithashtu mund të ndalojë ndotjen.



Simboli në produkt ose në paketimin e tij tregon se produkti nuk duhet të trajtohet si një mbetje e zakonshme shtëpiake. Produkti duhet të çohet në një qendër të autorizuar grumbullimi për përpunimin e mbetjeve elektrike dhe elektronike. Hedhja e produktit në mënyrën e duhur mund të ndihmojë në parandalimin e të gjitha ndikimeve negative të cilat mund të ndodhin në mjedis dhe në shëndetin e njerëzve në rast të heqjes jo të rregullt të produktit. Për informacion të detajuar për heqjen dhe përpunimin e produktit, ju lutemi të kontaktoni me organin përkatës bashkiak me detyrën e menaxhimit të mbetjeve, me shërbimin tuaj të hedhjes së mbetjeve ose me dyqanin ku e keni blerë produktin.



KËSHILLA PËR KURSIMIT E ENERGJISË ME PAJISJET ELEKTROSHTËPIAKE FTOHËSE

- Instalojeni pajisjen elektroshtëpiake siç specifikohet në manualin e udhëzimit.
- Mos e hapni derën më shpesh nga sa është e nevojshme.
- Herë pas here, sigurojuni që ajri poshtë pajisjes elektroshtëpiake qarkullon pa pengesë.
- Njësia e kondensatorit në murin e pasëm duhet të mbahet e pastër (shikoni kapitullin "Pastrimi i pajisjes elektroshtëpiake")
- Në qoftë se guarnicioni është i dëmtuar ose nuk bën një mbyllje të përsosur për çfarëdo arsye, zëvendësojeni sa më shpejt që të jetë e mundur.
- Mbajeni ushqimin në enë të mbyllura mirë ose në paketiminin e duhur.
- Përpara se të vendosni ushqimin në frigorifer, lereni të ftohet në temperaturën e dhomës.
- Shkrijeni ushqimin e ngrirë në ndarjen e frigoriferit.
- Për të përdorur të gjithë vëllimin e ndarjes së brendshme të ngrirësit, hiqni disa nga sirtarët sipas përshkrimit në manualin e udhëzimit.
- Shkrijeni ngrirësin tuaj tradicional kur në sipërfaqet e frigoriferit të jetë krijuar një shtresë ngrice ose akulli prej 3-5 milimetrash.
- Sigurohuni që vendosja e rafteve në ndarje të jetë në uniformë dhe që ushqimi të vendoset në mënyrë që ajri të qarkullojë lirisht në pjesën e brendshme të pajisjes elektroshtëpiake (zbatoni vendosjen e rekomanduar të ushqimit sipas përshkrimit në udhëzime).
- Në pajisjet elektroshtëpiake me ventilator, mos i bllokoni të çarat ose vrimat e ventilimit.
- Në qoftë se nuk keni nevojë për ventilatorin ose për jonizuesin, fikini ato duke kaluar në konsumin e zvogëluar të energjisë.

INSTALIMI DHE LIDHJA

ZGJEDHJA E DHOMËS

- Pajisjen elektroshtëpiake instalojeni në një dhomë të thatë dhe të ajrosur mirë. Pajisja elektroshtëpiake do të opreojë siç duhet në qoftë se temperatura e mjedisit është në intervalin e specifikuar në tabelë. Klasi e pajisjes elektroshtëpiake është dhënë në tabelën e të dhënave/etiketën me informacionin bazë për pajisjen elektroshtëpiake.

Klasi	Temperatura	Lagështira Relative
SN (nënnormal)	nga +10 °C deri në +32 °C	≤75%
N (normal)	nga +16 °C deri në +32 °C	
ST (nëntropikal)	nga +16 °C deri në +38 °C	
T (tropikal)	nga +16 °C deri në +43 °C	

-  Mos e vendosni një pajisje elektroshtëpiake në një dhomë ku temperatura mund të bjerë më poshtë se 5 °C, pasi kjo gjë mund të shkaktojë një operim jonormal ose mosfunksionim të pajisjes elektroshtëpiake!
- Pas instalimit, priza e lidhjes me rrjetin e pajisjes elektroshtëpiake duhet të jetë e prekshme!
- Mos e vendosni pajisjen elektroshtëpiake në afërsi të pajisjeve elektroshtëpiake të cilat rrezatojnë nxehtësi, si sobat e gatimit, sobat e ngrohjes, radiatorët, nxehësat e ujit, etj. Dhe mos e ekspozoni ndaj rrezeve direkte të diellit. Pajisja elektroshtëpiake duhet të qëndrojë të paktën 3 cm larg nga soba e gatimit me gaz ose elektrike ose të paktën 30 cm larg nga soba ngrohëse me naftë ose me lëndë djegëse të ngurta. Në qoftë se distanca midis këtyre burimeve të nxehtësisë dhe pajisjes elektroshtëpiake është më e vogël, përdorni një panel izolues.

Shënim: Vendoseni pajisjen elektroshtëpiake në një dhomë mjaftueshëm të madhe. Duhet të jetë të paktën një hapësirë prej 1 m³ për 8 gram gazi ftohës. Sasia e gazit ftohës tregohet në pllakën e të dhënave në pjesën e brendshme të pajisjes elektroshtëpiake.

- Në bazën e njësish së kuzhinës, të synuar për të vendosur pajisjen elektroshtëpiake të integruar, duhet të jetë të paktën një hapësirë e lirë prej 200 cm², për qarkullim të përshtatshëm të ajrit. Në pjesën e sipërme të pajisjes elektroshtëpiake, ajri del jashtë, prandaj përpiquini të mos e mbuloni hapësirën për nxjerrjen e ajrit. Mosmarrja parasysh e këtij paralajmërimi mund të shkaktojë dëmtim të pajisjes elektroshtëpiake.

Kujdes: te instalimi i aparateve në elementet mobiljare në mënyrë që ata qëndrojnë njëri pranë tjetrit (side by side), nevojitet të blehet dhe instalohet kompleti i servisit kundër vesimit! **Për shkak të sigurisë, ate nevojitet ta instalojë vetëm serviseri i autorizuar !**

LIDHJA E PAJISJES ELEKTROSHTËPIAKE

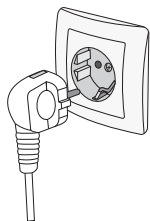

- Lidheni pajisjen elektroshtëpiake me rrjetin elektrik duke përdorur një kabëll. Priza në mur duhet të jetë e pajisur me tokëzim (fole sigurie). Tensioni dhe frekuenca nominale janë treguar në tabelën e të dhënave/etiketën me informacionin bazë për pajisjen elektroshtëpiake.
- Pajisja elektroshtëpiake duhet të lidhet me rrjetin elektrik dhe të tokëzohet në përputhje me standardet dhe rregulloret në fuqi. Pajisja elektroshtëpiake do t'i rezistojë shmangieve afatshkurtëra nga tensioni nominal por jo më shumë se +/- 6%.

NDRYSHIMI I HAPJES SË DERËS DHE FUTJA E PAJISJES ELEKTROSHTËPIAKE NË NJË DOLLAP

Procesi i ndryshimit të hapjes së derës së pajisjes dhe futjes së saj në dollap përskruhet në udhëzimet e veçanta të instalimit, të dhëna në qese me manualin e udhëzimeve.

PËRSHKRIMI I PAJISJES ELEKTROSHTËPIAKE

Pjesa e brendshme e pajisjes elektroshtëpiake mund të ndryshojë sipas modelit të pajisjes elektroshtëpiake.

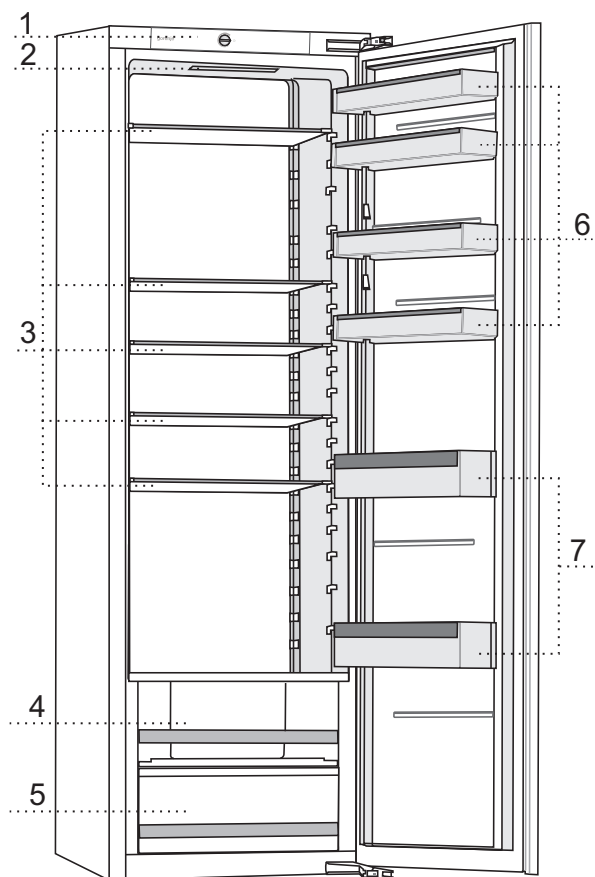

- 1 Njësia e kontrollit
- 2 Ndiriçimi LED
- 3 Raftet prej xhami
- 4 Sirtari për fruta dhe perime me kontroll të lagështirës (CrispZone)
- 5 Sirtari për fruta dhe perime
- 6 Raftet e ulëta të derës
- 7 Rafti i shisheve

VËNIA NË FUNKSIONIM E PAJISJES ELEKTROSHTËPIAKE

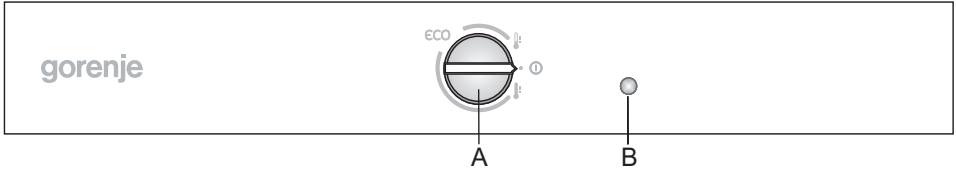

A Caktimi i temperaturës dhe çelësi on/off

B Butoni për ndezjen/fikjen e ndriçimit

Ndriçimi do të ndizet automatikisht kur të hapni derën e ndarjes së frigoriferit dhe do të fiket kur ju ta mbyllni.

NDEZJA/FIKJA (ON/OFF) E PAJISJES ELEKTROSHTËPIAKE

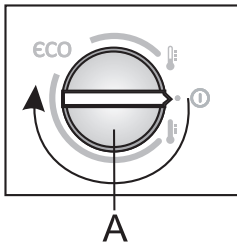

Ndezja: Për ta ndezur: Rrotullojeni çelësin **A** në drejtim të lëvizjes së akrepave të orës.



Fikja: Rrotullojeni çelësin **A** në drejtim të kundërt me lëvizjen e akrepave të orës, derisa shigjeta të jetë në të njëjtin drejtim me simbolin **⓪** (Kujdes: pajisja elektroshtëpiake do të mbetet e furnizuar me energji, d.m.th. në pajisjen elektroshtëpiake ka ende rrymë elektrike.)

RREGULLIMI I TEMPERATURËS NË PAJISJEN ELEKTROSHTËPIAKE

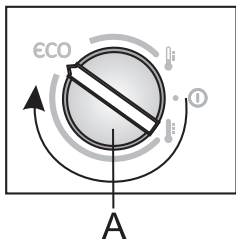

- Pasi të ndizet pajisja elektroshtëpiake, mund të kalojnë disa orë që të arrihet temperatura e caktuar. Mos vendosni asnjë ushqim në frigorifer përpara se temperatura të bjerë në parametrin e përzgjedhur.



- Për të vendosur temperaturën e dëshiruar, rrotullojeni çelësin **A** në drejtim të lëvizjes së akrepave të orës.
- Parametri i rekomanduar i çelësit **A** është në pozicionin **ECO** (shiko figurën).
- Ndryshimi në temperaturën e mjedisit do të ndikojë në temperaturën e pajisjes elektroshtëpiake. Rregullojeni parametrin siç duhet me çelësin **A**. Pozicionimi drejt  do të thotë një temperaturë më e ulët në pajisjen elektroshtëpiake (më ftohtë). Vendosja drejt , do të thotë një temperaturë më e lartë (më ngrohtë).

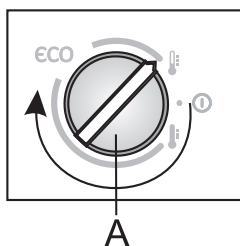

Në qoftë se temperatura në dhomën ku është instaluar pajisja elektroshtëpiake është më poshtë se 16 °C, ne rekomandojmë vendosjen e **A** në .

PAJISJET E BRENDSHME TË PAJISJES ELEKTROSHTËPIAKE

(* PAJISJET JANË NË VARËSI TË MODELIT)



RAFTI

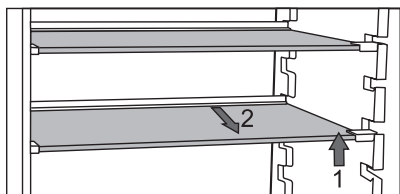

- Raftet bosh mund të shpërndahen siç e shikoni në të gjithë udhëzuesat e pjesës së brendshme të frigoriferit pa qenë nevoja për të hequr raftin nga frigoriferi. Për të lëvizur raftin vetëm në një udhëzues/lartësi të ndryshme, ngrijeni nga përpara, mbajeni nga mbrapa dhe lëvizeni më lart ose më poshtë. Për ta marrë raftin nga frigoriferi, në fillim ngrijeni në pjesën e përparme, mbajeni në pjesën e pasme dhe tërhiqeni jashtë pajisjes elektroshtëpiake. Në pjesën e pasme të raftit, ku temperatura është më e ulët mbani ushqime që prishen shpejt.

RAFTI ME TELA I SHISHEVE*

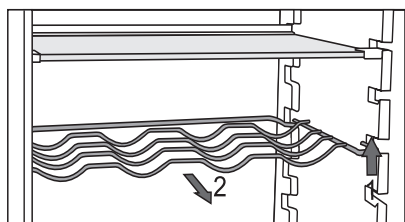

- Disa modele kanë karakteristikë një mbajtës shishesh prej teli. Ai është i mbrojtur nga nxjerrja jashtë pa dashje. Ai mund të nxirret jashtë vetëm kur është bosh. Për ta nxjerrë jashtë, ngrijeni lehtësisht nga përpara dhe tërhiqeni drejt vetes. Vendoseni mbajtësin e shisheve në mënyrë që gjatësia e shisheve të mos e pengojë mbylljen e duhur të derës.

Mbjtësi mund të mbajë deri në një maksimum prej nëntë shishe 0.75-litrash ose 13 kilogramë peshë totale – shiko etiketën në anën e djathtë të pjesës së brendshme të pajisjes elektroshtëpiake.

- Edhe kanaçet mund të vendosen në raftin e shisheve (për së gjati ose tërthor).

ENA E FRUTAVE DHE PERIMEVE ME KONTROLL TË LAGËSHITIRËS



- Ena në fund të frigoriferit është e synuar për të mbajtur fruta dhe perime. Ajo siguron lagështirë dhe nuk e lejon ushqimin të thahet. Ena ka rregullarot të integruar për lagështirën e cili lejon vendosjen e nivelit të lagështirës.

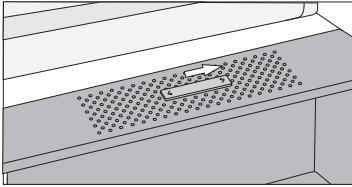

Rrëshqiteni pozicionin nga e djathta:
ventilimi i mbzllur, lagështirë më e madhe në enë

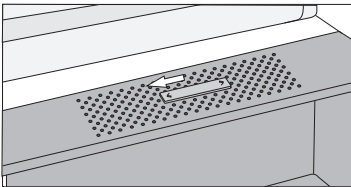

Rrëshqiteni pozicionin nga e majta:
ventilimi i mbzllur, lagështirë më e vogël në enë

Në qoftë se vëreni pika uji të grumbullohen poshtë raftit prej xhami, hapeni ventilimin dhe fshijeni (shiko kapitullin ZGJIDHJA E PROBLEMEVE).

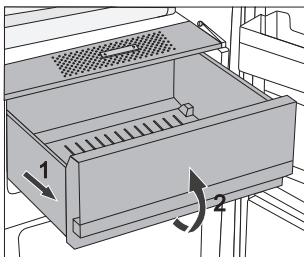

- Nxjerrja jashtë e enës:
 - Tërhiqeni jashtë enën aq sa mund të shkojë. Pastaj, ngrijeni pjesën e përparme dhe tërhiqeni plotësisht.

PJESA E BRENDSHME E DERËS SË FRIGORIFERIT

Raftet e montuara në pjesën e brendshme të derës së frigoriferit janë të synuara për të mbajtur djathë, gjalpë, vezë, kos dhe paketime të tjera të vogla, tubeta, kanaçe, etj. Në fundin e poshtëm të raftit të derës është edhe një raft për shishet.

RAFTET E RREGULLUESHME TË DERËS

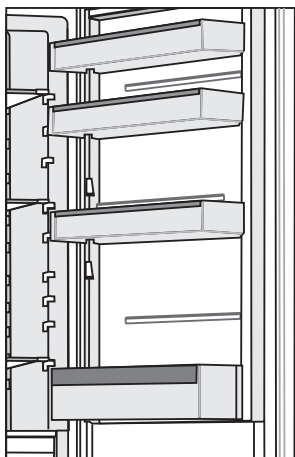

Pjesa e brendshme e derës së frigoriferit është e pajisur me raftet të synuara për të mbajtur djathë, gjalpë, vezë, kos dhe paketime të tjera të vogla, tubeta, kanaçe, etj.

Ngarkesa maksimale në secilën derë është 5 kg.

TABAKAJA E VEZËVE/AKULLIT

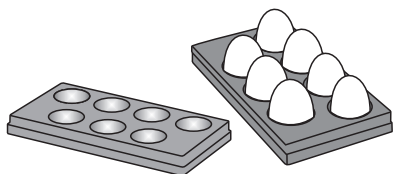

- Në qoftë se tabakaja përdoret si tabaka për vezët, vendoseni direkt mbi dyshemenë e një rafti të derës.
- Në qoftë se tabakaja përdoret si tabaka për akullin, mbusheni me ujë dhe vendoseni në frigorifer në një pozicion horizontal.

VENTILATORI *

- Ventilatori kontribuon në një shpërndarje më të njëtrajtshme të temperaturës, në një ftohje më të shpejtë dhe redukton grumbullimin e vesës (ose kondensimit) në sipërfaqet mbajtëse.
- Ne rekomandojmë ndezjen e ventilatorit si një funksion shtesë në rastet e mëposhtme:
 - kur temperatura e dhomës është e lartë (mbi 30 °C);
 - kur lagështira është e lartë ose kur grumbullohet vesë (kondensim) në raftet;
 - kur vendoset një sasi madhe ushqimi (ftohja e shpejtë).

Shënim: Kur është i aktivizuar ventilatori, konsumi i energjisë rritet, temperatura në frigorifer ulet dhe si rezultat, ndryshon edhe temperatura në ngrirës. Për të ruajtur të njëjtën temperaturë në ndarjen frigoriferike, njësoj si ishte përpara se të aktivizohej ventilatori, ne rekomandojmë rrotullimin e çelësit **A** drejt shenjës **I**.

Rregullimi menjëherë i temperaturës në frigorifer, ndikon në temperaturën e ngrirësit.

JONIZUESI I AJRIT (IonAir)*

- Sistemi i përparuar i ventilimit me ftohje dinamike shpërndan në mënyrë të barabartë ajrin e jonizuar dhe njehton temperaturën në të gjithë frigoriferin. Ajri i pasuruar me jone ekstra negative, imiton mikroklimën natyrale e cila e mban ushqimin më të freskët për më shumë kohë. Gjithashtu, çdo lloj i ushqimit mund të vendoset në çdo raft të frigoriferit, pasi nuk ka ndryshime të temperaturës.
- Për të ndezur dhe fikur jonizuesin e ajrit (on/off), përdoreni çelësin që ndodhet në karkasën e ventilatorit.

Kyçja/shkyçja e ventilatorit dhe jonizatorit

Ndezja (On) =  Fikja (Off) = **0**

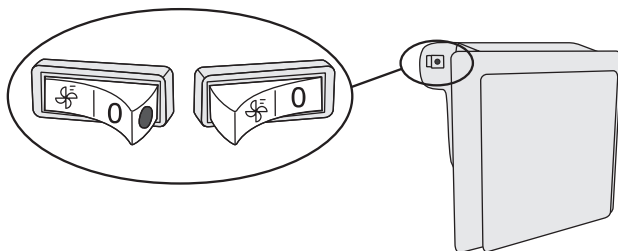

Kur është i fikur ventilatori, në çelës do të duket një pikë e kuqe.

SHPËRNDARJA E REKOMANDUAR E USHQIMIT NË PAJISJEN ELEKTROSHTËPIAKE

Seksionet në ndarjen frigoriferike:

- **pjesa e sipërme:** ushqime në kanaçe, bukë, verë, brumëra etj.
- **pjesa e mesme:** produkte të përditshme, ushqime të gatshme, ëmbëlsira, pije të buta, birra, ushqime të gatuar, etj.
- **Ena e frutave dhe perimeve:** fruta të freskëta, perime, sallatra, rrënjë perimesh, patate, qepë, hudhra, domate, lakër turshi, rrepa etj.

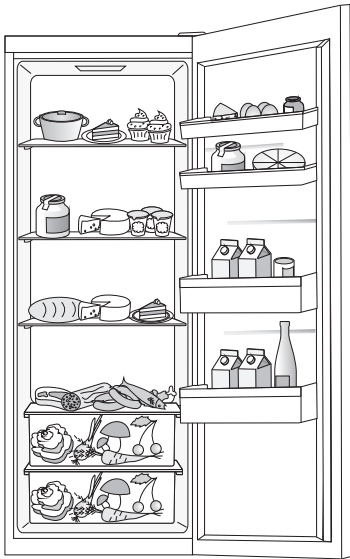

Seksionet në ndarjen e derës frigoriferike:

- **Enët në derën e sipërme/të mesme:** vezë, gjalpë, djathë, etj.
- **Enët në derën e poshtme:** pije freskuese, kanaçe, shishe

i **Mos mbani fruta** (banane, ananas, papaja, limona) dhe perime (kungulleshka, patllixhana, kastraveca, specia, domate dhe patate) të ndjeshme ndaj temperaturave në frigorifer.

MBAJTJA E USHQIMIT NË FRIGORIFER

KËSHILLA TË RËNDËSISHME NË LIDHJE ME MBAJTJEN E USHQIMEVE



Përdorimi, i rregullt i pajisjes elektroshtëpiake, paketimi në mënyrën e duhur, mbajtja e temperaturës së duhur dhe zbatimi i standardeve të higjienës së ushqimit, kanë një ndikim vendimtar në cilësinë e mbajtjes së ushqimit.

Vini re datat e skadencës së ushqimit, të treguara në paketim.

Ushqimet e ruajtura në frigorifer duhet të mbahen në enë të mbyllura ose në paketimin e duhur për të mos e lejuar lëshimin ose marrjen e aromave dhe të lagështirës.

Mos mbani në frigorifer lëndë të djegshme, të paqëndrueshme dhe shpërthyes.

Shishet me përmbajtje të lartë alkooli duhet të mbyllen mirë dhe të mbahen në pozicion të ngritur.

Disa solucione organike, vajra esenciale të lëkurës së limonit dhe portokallit, acid gjalpi, etj., mund të dëmtojnë sipërfaqet plastike në rast të kontaktit të zgjatur, duke shkaktuar dëmtim dhe vjetërim të parakohshëm të këtyre materialeve.

Aromat e padëshiruara paralajmërojnë mungesën e pastërtisë së pajisjes elektroshtëpiake ose përmbajtje të prishura (shiko kapitullin Pastrimi i Pajisjes Elektroshtëpiake).

Në qoftë se ikni nga shtëpia për një periudhë të gjatë kohore, hiqini sendet që mund të prishen nga frigoriferi.

SHMANGIA E KONTAMINIMIT TË USHQIMIT

Për të shmangur kontaminimin e ushqimit, ju lutemi të respektoni udhëzimet e mëposhtme:

- Hapja e derës për periudha të gjata mund të shkaktojë një rritje të konsiderueshme të temperaturës në ndarjet e pajisjes.
- Pastroni rregullisht sipërfaqet që mund të bien në kontakt me ushqimin dhe sistemet e aksesueshme të kullimit.
- Mishin e papërpunuar dhe peshkun, në frigorifer mbajeni në enë të përshtatshme, në mënyrë që ato të mos jenë në kontakt ose të kullojnë në ushqimet e tjera.
- Në rast se pajisja frigoriferike lihet bosh për periudha të gjata, fiken, shkrijeni, pastrojeni, thajeni dhe lëreni derën e hapur për të parandaluar zhvillimin e mykut brenda pajisjes.

MBAJTJA E USHQIMEVE

LLOJI I USHQIMIT	Temperatura Optimale e ruajtjes (°C)	Niveli Optimal i ruajtjes së lagështirës (%)	Koha e pëafërt e ruajtjes
Mish derri	-1 deri në 4	95	3 ditë
Mish viçi	0 deri në 4	95	deri në 3 javë
Mish qingji	0 deri në 4	95	14 ditë
Mish Pule	0 deri në 4	95	3 ditë
Peshku	0 deri në 4	95	3 deri në 10 ditë
Molusqet	0 deri në 4	95	2 ditë
Mish viçi i njomë	1,5	95	16 javë
Produkte të përditshme (kos, salcë kosi, gjalpë, djathë i butë, feta djathi etj.)	2 deri në 4	95	7 deri në 10 ditë
Panxhar	0	95	3 deri në 5 muaj
Brokoli	0	95-100	10 deri në 14 ditë
Lakër, e re	0	98-100	3 deri në 6 javë
Karrota, të qëruara	0	98-100	4 deri në 5 muaj
Marule, në dimër	0	95-100	2 deri në 3 javë
Hudhër	0	65-70	6 deri në 7 muaj
Lakër Kohlrabi	0	98-100	2 deri në 3 muaj
Lakër Brukseli	0	90-95	3 deri në 5 javë
Lakër kineze	0	95-100	2 deri në 3 muaj
Lakër, varietete të vona	0	98-100	3 deri në 4 muaj
Karrota	0	95-100	2 javë
Lule lakër	0	95-98	2 deri në 4 javë
Selino, normale	0	98-100	2 deri në 3 muaj
Perime me gjethe jeshile	0	95-100	10 deri në 14 ditë
Lakër e kuqe	0	95-100	2 deri në 4 javë
Misër, i ëmbël	0	95-98	5 deri në 8 ditë

LLOJI I USHQIMIT	Temperatura Optimale e ruajtjes (°C)	Niveli Optimal i ruajtjes së lagështirës (%)	Koha e pëafërt e ruajtjes
Presh	0	95-100	2 deri në 3 muaj
Kërpudha	0	95	3 deri në 4 ditë
Majdanoz	0	95-100	2 deri në 3 ditë
Pastinak	0	98-100	4 deri në 6 muaj
Repa, në dimër	0	95-100	2 deri në 4 muaj
Rrepa	0	98-100	10 deri në 12 muaj
Lule lakër	0 deri në 2	90-95	2 deri në 4 javë
Qepë	0 deri në 2	65-70	6 deri në 7 muaj
Sparangje	0 deri në 2	95-100	2 deri në 3 javë
Bizele, jeshile	0 deri në 2	95-98	1 deri në 2 javë
Perime të copëtuara	0 deri në 2	90-95	deri në 5 ditë
Lakër Brukseli	0 deri në 2	90-95	1 deri në 2 javë
Kulumbri	0 deri në 2	90-95	3 deri në 4 javë
Kastraveca	4 deri në 10	95	10 deri në 14 ditë
Patate	7 deri në 10	90-95	deri në 9 muaj
Avogado, i paqëruar	7 deri në 10	85-95	deri në 6 javë
Specë	7 deri në 10	90-95	2 deri në 3 javë
Domate	10 deri në 12	85-90	4 deri në 7 ditë
Bizele, fara	< 15	40-50	6 deri në 10 muaj
Dardha	-3	90-95	2 deri në 7 muaj
Kajsi	-1	90-95	1 deri në 3 javë
Luleshtrydhe	0	90-95	3 deri në 7 ditë
Mjedra	0 deri në 2	90-95	2 deri në 3 ditë
Stafidhe	0 deri në 2	90-95	1 deri në 4 javë
Manaferra	0 deri në 2	90-95	14 ditë
Qersh	0 deri në 2	90-95	2 deri në 3 javë
Rrush	0 deri në 2	85	2 deri në 8 javë
Kivi, të qëruara	0 deri në 2	90-95	1 deri në 3 muaj
Pjeshkë	0 deri në 2	90-95	2 deri në 4 javë

LLOJI I USHQIMIT	Temperatura Optimale e ruajtjes (°C)	Niveli Optimal i ruajtjes së lagështirës (%)	Koha e pëafërt e ruajtjes
Qersh	0 deri në 2	90-95	2 deri në 3 javë
Kivi, të paqëruara	0 deri në 2	90-95	2 deri në 6 muaj
Nektarina	0 deri në 2	90-95	1 deri në 3 javë
Portokalle	0 deri në 2	90-95	2 deri në 4 javë
Hurma	0 deri në 2	90-95	2 deri në 3 muaj
Kumbulla	0 deri në 2	90-95	2 deri në 5 javë
Fruta, të copëtuara	0 deri në 2	90-95	deri në 10 ditë
Mollë	0 deri në 4	90-95	1 deri në 12 muaj
Pjepër	4	90-95	15 ditë
Portokalle	4 deri në 7	90-95	2 deri në 4 javë
Mandarina	5 deri në 8	90-95	2 deri në 4 javë
Mango	10 deri në 13	85-95	2 deri në 3 javë
Pjepër	10 deri në 13	85-95	1 deri në 2 javë
Ananas	10 deri në 13	85-95	2 deri në 4 javë
Limona	11 deri në 13	90-95	2 deri në 3 javë
Shalqi	12 deri në 15	85-95	1 deri në 3 javë
Banane, të qëruara	13 deri në 16	85-95	3 ditë
Qitro	13 deri në 16	90-95	1 deri në 3 javë

MBAJTJA E USHQIMIT NË SIRTARIN FreshZone

(Vetëm në disa modele)

Në ndarjen **FreshZone**, ushqimet qëndrojnë të freskëta më gjatë se në frigoriferin tradicional, duke ruajtur më shumë aromë dhe lëndë ushqyese. Kalbja dhe humbja e peshës ngadalësohet; rrjedhimisht frutat dhe perimet mbeten më gjatë të freskëta dhe natyrale. Për performancë optimale, sirtari duhet të mbyllet plotësisht.

- Kur të blini ushqime, sigurohuni që të jenë të freskëta, pasi kjo do të përcaktojë cilësinë e ushqimit, si dhe sa kohë do të mbahet në frigorifer.
- Ushqimin mbajeni në enë të mbyllura ose në paketime të përshtatshme për të mos e lejuar të lëshojë ose të marrë aroma.
- Merrni ushqimin nga sirtari 30 deri në 60 minuta përpara përdorimit, për të lejuar aromën dhe shijen që të zhvillohen në temperaturën e dhomës.
- Ushqimet e ndjeshme ndaj temperaturës së ulët dhe të papërshtatshme për t'u mbajtur në sirtarin **FreshZone**, përfshijnë sa më poshtë: ananas, avogado, banane, ullinj, patate, patllixhane, kastraveca, bizele, specat (pjepër), pjeprat, shalqinët, kungujt, kungulleshkat etj.

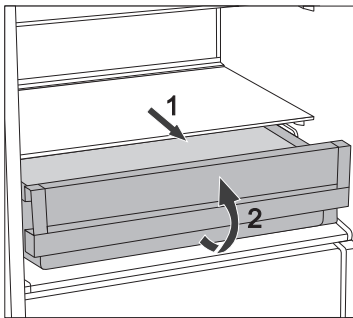

- Për të hequr sirtarin:
 - Tërhiqeni sirtarin jashtë derisa të bllokohet.
 - Pastaj, ngrijeni nga përpara dhe tërhiqeni për ta nxjerrë.

SHKRIRJA E PAJISJES ELEKTROSHTËPIAKE

SHKRIRJA AUTOMATIKE E FRIGORIFERIT

Frigoriferi nuk ka nevojë të shkrihet, sepse akulli në pjesën e brendshme të murit të pasëm shkrin automatikisht.

I gjithë akulli i grumbulluar do të shkrijë kur njësia e kompresorit të mos jetë aktive. Pikat do të rrjedhin nëpërmjet një hapësire në murin e pasëm të frigoriferit në tabakanë e vendosur poshtë kompresorit, nga ku do të avullojnë.

Sigurohuni që hapësira në murin e pasëm të pjesës së brendshme të frigoriferit nuk do të bllokohet asnjëherë nga ushqimi ose nga asnjë objekt tjetër.

Në qoftë se në murin e pasëm të pjesës së brendshme të frigoriferit formohet një shtresë e trashë akulli (3-5 mm), fikeni pajisjen elektroshtëpiake dhe shkrijeni manualisht pajisjen elektroshtëpiake.

PASTRIMI I PAJISJES ELEKTROSHTËPIAKE



Përpara pastrimit, hiqeni pajisjen elektroshtëpiake nga rrjeti i furnizimit me energji - fikeni pajisjen elektroshtëpiake (shikoni kapitullin Ndezja dhe Fikja e Pajisjes Elektroshtëpiake) dhe hiqeni kabllin e energjisë nga priza e murit.

- Përdorni një leckë të butë për t'i pastrua të gjitha sipërfaqet. Pastruesit të cilët përmbajnë substanca gërryese, acide ose tretës nuk janë të përshtatshëm për pastrim, pasi ata mund të dëmtojnë sipërfaqen.

Pastrojeni **pjesën e jashtme** të pajisjes elektroshtëpiake me ujë ose me një tretësirë uji me sapun.

Sipërfaqet e lyera me llak dhe prej alumini mund të pastrohen me ujë të vakët në të cilin keni shtuar detergjent të lehtë. Përdorimi i pastruesave me përmbajtje të ulët alkooli lejohet (p.sh. pastruesit e dritareve). Për pastrimin e materialeve plastike mos përdorni pastrues të cilët përmbajnë alkool.



Pjesa e brendshme e pajisjes elektroshtëpiake mund të pastrohet me ujë të vakët në të cilin keni hedhur pak uthull.



- Mos i lani pjesët e aksesorëve të brendshëm të pajisjes elektroshtëpiake në lavastovilje, pasi mund të dëmtohen.

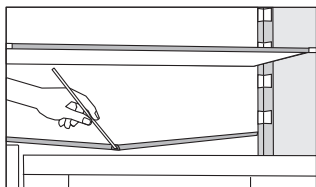

- Një ulluk dhe një hapësirë për shkarkimin e ujit nga depozitat e shkrirjes së brymës janë të vendosura poshtë panelit të ftohjes, i cili bën ftohjen e pjesës së brendshme të frigoriferit. Ulluku dhe hapësira nuk duhet të bllokohen. Kontrollojini shpesh dhe pastrojini nëse ëhstë e nevojshme (p.sh. me një kallam pjastik).

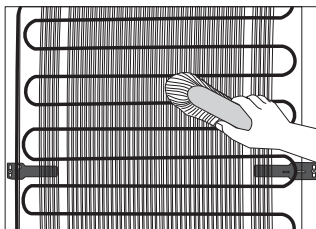

- Njësia e **kondensatorit** e montuar në (nga jashtë) murit të pasëm duhet të mbahet gjithmonë e pastër, pa pluhura ose depozitime të cilat rezultojnë nga tymrat apo avujt e kuzhinës. Në mënyrë të herëpashershme pastrojini pluhurin duke përdorur një furçë të butë jometalike ose një pastrues me vakuum.
- Pas pastrimit, ndizeni përsëri pajisjen elektroshtëpiake dhe vendoseni ushqimin.

ZGJIDHJA E PROBLEMEVE

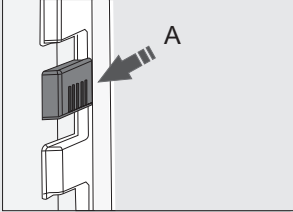
Problemi:	Shkaku ose zgjidhja:
Pajisja elektroshtëpiake është lidhur me rrjetin elektrik, por nuk funksionon.	<ul style="list-style-type: none"> • Sigurohuni që ka tension të mjaftueshëm në prizën elektrike dhe që pajisja elektroshtëpiake është e ndezur.
<p>Sistemi ftohës operon pa ndërprerje për një periudhë të gjatë kohe:</p> 	<ul style="list-style-type: none"> • Temperaturë shumë e lartë e mjedisit. • Dera hapet shumë shpesh ose për shumë gjatë. • Dera nuk mbyllet siç duhet (mundësia e papastërtive në guarnicion, dera është vendosur shtrembër, guarnicioni është dëmtuar etj.). • Është futur menjëherë shumë ushqim i freskët. • Sensori në frigorifer (A) është bllokuar nga ushqimi i freskët. Sigurohuni që ajri të qarkullojë përqark sensorit (vetëm në disa modele). • Ftohje e pamjaftueshme e kompresorit dhe e njësisë kondensuese. Kontrolloni nëse ka qarkullim të mjaftueshëm të ajrit mbrapa pajisjes elektroshtëpiake dhe pastrojeni njësinë kondensuese.
Krijimi i tepërt i akullit në murin e pasëm të pjesës së brendshme të frigoriferit mund të jetë rezultat i sa më poshtë:	<ul style="list-style-type: none"> • Dera hapet shumë shpesh ose për shumë gjatë. • Në frigorifer futet ushqim i ngrohtë. • Ushqimi ose enët janë në kontakt me murin e brendshëm mbrapa të frigoriferit. • Guarnicioni i dobët i derës. • Në qoftë se guarnicioni është i papastër ose i dëmtuar, zëvendësojeni.
Kondensimi (vesa) në raftin mbi sirtarët:	<ul style="list-style-type: none"> • Ky është një fenomen kalimtar i cili nuk mund të shmanget plotësisht në periudha të larta të mjedisit dhe në lagështirë. Ai largohet kur normalizohet temperatura dhe lagështira. Ne rekomandojmë pastrimin e sirtarëve më shpesh dhe fshirjen herë pas here me leckë të pikave. • Hapeni rrëshqitësin e kontrollit të lagështirës. • Vendoseni ushqimin nëpër qese ose në paketim tjetër të mbyllur mirë.

Problemi:	Shkaku ose zgjidhja:
Nga frigoriferi pikon/ rrjedh ujë:	<ul style="list-style-type: none"> • Është bllokuar hapësira e shkarkimit të ujit ose uji që pikon kalon pas ullukut të ujit. • Pastrojeni hapësirën e bllokuar, p.sh. duke përdorur një kallam plastik. • Në qoftë se është krijuar një shtresë e trashë akulli, shkrijeni manualisht pajisjen elektroshtëpiake (shikoni Shkrirja e Pajisjes Elektroshtëpiake).
Dera hapet me vështirësi:	<ul style="list-style-type: none"> • Në qoftë se përpigjeni të hapni derën e ngrirësit menjëherë pasi e keni mbyllur, mund të jetë e vështirë ta bëni. Sapo e hapni derën, pak ajër i ftohtë del nga pajisja elektroshtëpiake dhe zëvendësohet me ajër të ngrohtë nga mjedisi. Kur ky ajër ftohet, krijohet presion negativ i cili rezulton në probleme kur ju përpigjeni të hapni derën. Pas disa minutash, kushtet normalizohen dhe dera mund të hapet përsëri me lehtësi.
Nuk punon ndriçimi LED:	<ul style="list-style-type: none"> • Në qoftë se nuk punon ndriçimi LED, thërrisni një teknik shërbimi. • Mos u përpigjeni të riparoni vetë ndriçimin LED, pasi mund të ketë rrezik të kontaktit me tensionin e lartë!

Në qoftë se këshillat e mësipërme nuk e zgjidhin problemin tuaj, thërrisni qendrën më të afërt të shërbimit të autorizuar dhe përcaktoni llojin, modelin dhe numrin serial të shkruar në pllakën e të dhënave të pajisjes elektroshtëpiake ose në etiketën që ndodhet në pjesën e brendshme të pajisjes elektroshtëpiake.

INFORMACION NË LIDHJE ME ZHURMËN E PAJISJES ELEKTROSHTËPIAKE

Ftohja në ngrirësat frigoriferikë bëhet e mundur nga një sistem ftohës i cili përfshin edhe një kompresor (në disa pajisje elektroshtëpiake edhe një ventilator), i cili krijon pak zhurmë. Niveli i zhurmës është në varësi të instalimit, përdorimit të duhur dhe moshës së pajisjes elektroshtëpiake.

- Pas lidhjes së pajisjes elektroshtëpiake me rrjetin elektrik, operimi i kompresorit ose zhurma e lëngut që rrjedh, mund të jetë disi më e lartë. Kjo nuk është një shenjë e keqfunksionimit dhe nuk do të ndikojë në jetën e dobishme të pajisjes elektroshtëpiake. Me kalimin e kohës, operimi i pajisjes elektroshtëpiake dhe zhurma do të bëhen më të qeta.
- Ndonjëherë, zhurma ta pazakonta ose më të forta mund të dëgjohen gjatë operimit të pajisjes elektroshtëpiake; këto janë kryesisht si rezultat i instalimit jo të duhur:
 - Pajisja elektroshtëpiake duhet të jetë në nivel dhe e palëvizshme në një bazë të fortë.
 - Pajisja elektroshtëpiake nuk duhet të jetë në kontakt me murin ose më ndonjë mobilje të afërt.
 - Sigurohuni që pajisjet e brendshme të jenë të futura siç duhet në vendet e tyre dhe që zhurma nuk shkaktohet nga kanaçet që kërcasin, nga shishet apo nga enët e tjera të vendosura ngjitur me njëra-tjetrën.
- Për shkak të ngarkesës së lartë të punës në sistemin e ftohjes kur dera hapet më shpesh ose për një kohë më të gjatë, kur futet një sasi e madhe ushqimi të freskët ose kur janë të aktivizuar funksionet e ngrirjes ose të ftohjes intensive, pajisja elektroshtëpiake mund të bëjë përkohësisht më shumë zhurmë.

NE REZERVOJMË TË DREJTËN PËR NDRYSHIME TË CILAT NUK E CËNOJNË
FUNKSIONALITETIN E PAJISJES ELEKTROSHTËPIAKE.

COOLER BI540 ESS



sq (06-19)