

# gorenje

STENSKA KLIMATSKA NAPRAVA – NAVODILA ZA UPORABO

(SLO)

ROOM AIR CONDITIONER – USERS MANUAL

(GB)

ZIDNI KLIMA-UREĐAJ – UPUTE ZA UPORABU

(HR)

ЗИДНИ КЛИМА УРЕЂАЈ – УПУТСТВО ЗА УПОТРЕБУ

(SR)

ZIDNI KLIMA-UREĐAJ – UPUTE ZA UPORABU

(BIH)

ЗИДНИ КЛИМА УРЕЂАЈ – УПУТСТВО ЗА УПОТРЕБУ

(MK)

ZIDNI KLIMA-UREĐAJ – UPUTE ZA UPORABU

(MNE)

APARAT DE AER CONDİȚIONAT PENTRU CAMERĂ –  
MANUAL DE UTILIZARE

(RO)

КІМНАТНИЙ КОНДИЦІОНЕР СПЛІТ СИСТЕМА

(UA)

НАСТЕННАЯ СПЛИТ СИСТЕМА КОНДИЦИОНИРОВАНИЯ ВОЗДУХА  
ИНСТРУКЦИЯ

(RUS)

АУАНЫ САЛҚЫНДАТУДЫҢ СПЛИТ-ЖҮЙЕСІ

(KAZ)

**SLOVENŠČINA**  
**KAS XX F/FT on/off**

**Pred prvo uporabo klimatske naprave natančno preberite ta navodila ter jih shranite za nadaljnjo uporabo.**

# **DELJENA SOBNA KLIMATSKA NAPRAVA**

## **NAVODILA ZA UPORABO**

### **Preberite ta navodila**

V njih boste našli veliko koristnih nasvetov o pravilni uporabi in vzdrževanju klimatske naprave. Nekaj preventivne nege z vaše strani vam lahko prinese velik prihranek časa in denarja v celotni življenjski dobi klimatske naprave. V preglednici nasvetov za odpravljanje motenj v delovanju boste našli veliko odgovorov na običajna vprašanja. Najprej preglejte nasvete in morda vam ne bo potrebno klicati servisa.

## VSEBINA

---

KORISTNI NASVETI	
Koristni nasveti .....	3
VARNOSTNA OPOZORILA	
Pozor .....	4
Opozorila .....	5
NAVODILA ZA DELOVANJE	
Opis.....	6
Temperaturno območje .....	8
Ročno delovanje .....	8
Upravljanje smeri pretoka zraka .....	9
Delovanje klimatske naprave .....	10
ČIŠČENJE IN VZDRŽEVANJE	
Čiščenje in vzdrževanje .....	11
NASVETI ZA DELOVANJE	
Nasveti za delovanje .....	13
ODKRIVANJE NAPAK	
Odpravljanje motenj v delovanju .....	15

### OPOZORILA

- Za popravila in vzdrževanje klimatske naprave se obrnite na pooblaščen servisni center.
- Za montažo te naprave se obrnite na pooblaščenega monterja.
- Klimatske naprave naj brez nadzora ne uporabljajo otroci ali invalidne osebe.
- Električno napeljavo mora izvesti pooblaščen osebje v skladu z nacionalnimi standardi za električno napeljavo.

## KORISTNI NASVETI

---

**V evropskih državah je pri uporabi klimatske naprave potrebno upoštevati naslednje informacije:**

**ODLAGANJE ODPADKOV:** Tega izdelka ne odlagajte kot nesortiran komunalni odpadki. Potrebno je ločeno zbiranje takšnih odpadkov, ki se ločeno obdelujejo.

Te naprave ne smete odložiti med gospodinjske odpadke. Za odlaganje obstajajo različne možnosti:



- A) Lokalna uprava je določila sistem zbiranja, kam se lahko odlagajo elektronski odpadki brezplačno za uporabnika.
- B) Ko kupujete nov izdelek, prodajalec vzame nazaj star izdelek brezplačno.
- C) Proizvajalec vzame nazaj star aparat brezplačno za uporabnika.
- D) Stari izdelki vsebujejo koristne vire in jih lahko prodate trgovcem odpadnih materialov.

Divje odlaganje v gozdove oz. v naravo ogroža vaše zdravje, ker zdravju škodljive snovi odteka v podtalnico in najdejo pot v prehrambeno verigo.





## VARNOSTNA OPOZORILA

Upoštevajte naslednja navodila, da preprečite možnost poškodb oseb ali škode na lastnini. Nepravilno delovanje, ki je posledica neupoštevanja navodil, lahko povzroči škodo ali poškodbe; resnost označujejo naslednji simboli.

 <b>POZOR</b>	Ta znak pomeni smrtno nevarnost ali nevarnost resnih poškodb.
 <b>OPOZORILO</b>	Ta znak pomeni možnost poškodb ali škode na lastnini.

Pomen simbolov, uporabljenih v teh navodilih:

	Tega nikoli ne smete storiti.
	To vedno naredite.

### POZOR

<b>Klimatsko napravo pravilno priključite na dovod električne energije.</b>	<b>Naprave ne aktivirajte ali ustavljajte s prekinjanjem napajanja električne energije.</b>	<b>Pazite, da priključne vrvice ne poškodujete; ne uporabljajte nespecificirane priključne vrvice.</b>
- V nasprotnem primeru lahko pride do električnega udara ali požara zaradi ustvarjanja toplote.	- To lahko povzroči električni udar ali požar zaradi ustvarjanja toplote.	- To lahko povzroči električni udar ali požar.
<b>Ne spreminjajte dolžine priključne vrvice in vtičnice ne uporabljajte še za druge aparate.</b>	<b>Naprave ne upravljajte z mokrimi rokami ali v mokrem okolju.</b>	<b>Pretoka zraka ne usmerjajte le v ljudi.</b>
- To lahko povzroči električni udar ali požar zaradi ustvarjanja toplote.	- To lahko povzroči električni udar.	- To lahko škoduje vašemu zdravju.
<b>Vedno poskrbite za učinkovito ozemljitev.</b>	<b>Pazite, da voda ne zmoči električnih delov.</b>	<b>Vedno montirajte tokovno prekinjalo in posebno električno napeljavo.</b>
- Če ni ozemljitve, lahko pride do električnega udara.	- To lahko povzroči okvaro naprave ali električni udar.	- V nasprotnem primeru lahko pride do požara in električnega udara.
<b>Če iz klimatske naprave prihaja nenavaden zvok, vonj ali dim, jo izključite.</b>	<b>Ne pijte vode, ki odteka iz klimatske naprave.</b>	<b>Med delovanjem ne odpirajte klimatske naprave.</b>
- V nasprotnem primeru lahko pride do požara in električnega udara.	- Ta voda je onesnažena in lahko škoduje vašemu zdravju.	- To lahko povzroči električni udar.
<b>Uporabite ustrezna tokovna prekinjala ali varovalke.</b>	<b>Priključna vrvica naj ne bo speljana mimo grelnih aparatov.</b>	<b>Priključna vrvica ne sme biti speljana v bližini vnetljivih plinov ali goriv, kot je bencin, benzol, razredčilo itd.</b>
- V nasprotnem primeru lahko pride do požara in električnega udara.	- V nasprotnem primeru lahko pride do požara in električnega udara.	- V nasprotnem primeru lahko pride do eksplozije ali požara.
<b>Pred vklopom klimatske naprave prostor prezračite, če je puščal plin iz drugega aparata.</b>	<b>Klimatske naprave ne razstavljajte ali spreminjajte.</b>	
- To lahko povzroči eksplozijo, požar in opekline.	- To lahko povzroči okvare in električni udar.	

## VARNOSTNA OPOZORILA

### ⚠ OPOZORILA

<p><b>Ko snemate zračni filter, se ne dotikajte kovinskih delov klimatske naprave.</b></p>	<p><b>Klimatske naprave ne čistite z vodo.</b></p>	<p><b>Prostor dobro zračite, če klimatsko napravo uporabljate skupaj s pečjo itd.</b></p>
<p>- Lahko se poškodujete.</p>	<p>- Voda lahko pride v enoto in poškoduje izolacijo, kar lahko povzroči električni udar.</p>	<p>- Pride lahko do pomanjkanja kisika.</p>
<p><b>Če je napravo potrebno očistiti, jo izklopite in izključite tokovno prekinjalo.</b></p>	<p><b>Živali in rož ne izpostavljajte neposrednemu pretoku zraka.</b></p>	<p><b>Ne uporabljajte v posebne namene.</b></p>
<p>- Naprave ne čistite, ko je vključena, ker lahko pride do požara, električnega udara ali poškodb.</p>	<p>- Lahko poškoduje domačo žival ali rastlino.</p>	<p>- Te klimatske naprave ne uporabljajte za shranjevanje preciznih naprav, hrane, domačih živali, rastlin in umetniških predmetov. Povzroči lahko poslabšanje kakovosti itd.</p>
<p><b>Med nevihto ali neurjem napravo izklopite in zaprite okno.</b></p>	<p><b>Ne postavljajte ovir okrog dovodov zraka ali v izhode zraka.</b></p>	<p><b>Izključite glavno omrežno stikalo, kadar naprave dalj časa ne nameravate uporabiti.</b></p>
<p>- Med delovanjem pri odprtih oknih se lahko notranja enota in pohištvo zmoči.</p>	<p>- Povzroči lahko okvaro naprave ali nesrečo.</p>	<p>- Povzroči lahko napako na napravi ali požar.</p>
<p><b>Ne uporabljajte močnega detergenta, kot je vosek ali razredčilo. Za čiščenje uporabite mehko krpo.</b></p>	<p><b>Preverite, da montažni nosilec zunanje enote ni poškodovan zaradi dolgotrajne izpostavljenosti.</b></p>	<p><b>Filtre vedno pravilno vstavite. Filter očistite enkrat na dva tedna.</b></p>
<p>- Videz se lahko poslabša zaradi spremembe barve izdelka ali prask na površini.</p>	<p>- Če je nosilec poškodovan, lahko naprava pade na tla in se poškoduje.</p>	<p>- Delovanje brez filtrov lahko povzroči okvare.</p>
<p><b>Na priključno vrvico ne postavljajte težkih predmetov in pazite, da priključna vrvica ni stisnjena.</b></p>	<p><b>Pri razpakiranju in montaži bodite pazljivi. Ostri robovi lahko povzročijo poškodbe.</b></p>	<p><b>Če v napravo pride voda, jo takoj izklopite in izključite električno napajanje ter se obrnite na usposobljen servisni center.</b></p>
<p>- Nevarnost požara ali električnega udara.</p>		

## NAVODILA ZA DELOVANJE

### Opis

#### Notranja enota

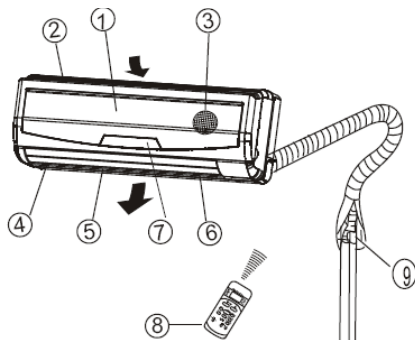

#### Zunanja enota

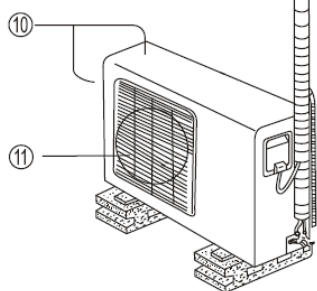

#### Notranja enota

1. Čelna plošča
2. Vstop zraka
3. Zračni filter
4. Izhod zraka
5. Vodoravna loputa za pretok zraka
6. Navpična loputa za pretok zraka
7. Prikazovalnik
8. Daljinski upravljalnik

#### Zunanja enota

9. Priključna cev, odvodna cev
10. Vstop zraka (na strani in zadaj)
11. Izhod zraka

#### OPOMBA:

Vse slike v teh navodilih so namenjene le ponazoritvi naprav. Vaša klimatska naprava je lahko drugačna od prikazane. Veljavna je dejanska oblika.

### Kontrolne lučke na prikazovalniku

Prikazovalnik na notranji enoti:

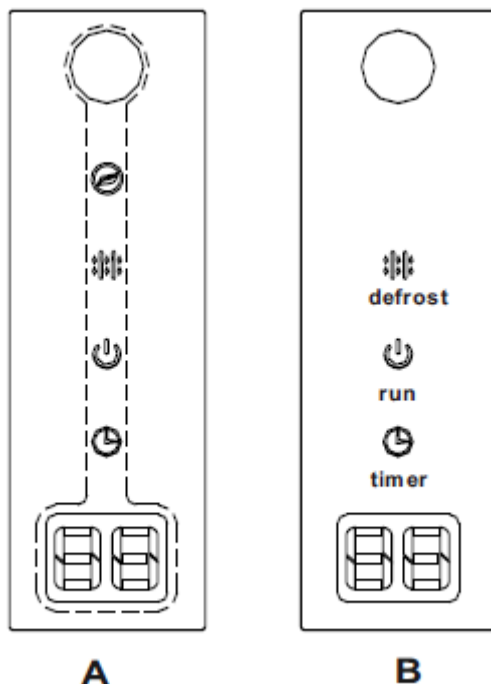

CLEAN AIR indikator se osvetli, takrat ko je funkcija čistega zraka aktivna.



DEFROST indikator (Za modele s hlajenjem in ogrevanjem): Indikator se osvetli, ko klimatska naprava začne s ciklom odtaljevanja oziroma ko se aktivira kontrola toplega zraka v načinu delovanja OGREVANJE.



OPERATION indikator, se osvetli kadar klimatska naprava deluje.



TIMER časovnega programa: Indikator se osvetli, ko je aktivirana funkcija časovnega programa.



Prikaz temperature: Prikazuje trenutno nastavljeno temperaturo. V primeru okvar klimatske naprave prikazuje kodo napake.

## NAVODILA ZA DELOVANJE

---

### **Posebne funkcije**

#### Detekcija spuščanja hladilnega sredstva

V primeru, da klimatska naprava zazna spuščanje hladilnega sredstva, se na zaslonu notranje enote klimatske naprave izpiše 'EC' oziroma utripajo identifikacijske lučke.

#### Spominska funkcija pozicije loput za izpih zraka na notranje enoti

V primeru ponastavitve kota izpiha horizontalne lopute s pomočjo daljinskega upravljalnika se ta pozicija shrani. V primeru ponovnega zagona klimatske naprave se loputa samodejno postavi na shranjeno pozicijo. Shranjena pozicija se izbriše v primeru ponovne ponastavitve oziroma v primeru izpada električne energije.

#### Samočistilna funkcija (SELF CLEAN)

Ta funkcija preprečuje nastanek neprijetnih vonjav in plesni v toplotnem izmenjevalniku notranje enote. Vklop funkcije je priporočljiv ob koncu delovanja klimatske naprave v režimu hlajenja. V primeru vklopa samočistilne funkcije se prekličejo vse nastavitve časovnega programa.

#### Funkcija čistega zraka (CLEAN AIR)(na nekaterih modelih)

*Ta funkcija preko ionizatorja generira ione , ki z kroženjem zraka skozi notranjo enoto, napolnijo postore z osvežujočim, naravnim in zdravju prijaznim zrakom.*



## NAVODILA ZA DELOVANJE

Opomba: V teh navodilih ni opisano delovanje daljinskega upravljalnika. Podroben opis je v Navodilih za uporabo daljinskega upravljalnika, priloženih daljinskemu upravljalniku.

### Temperaturno območje

Način	Hlajenje	Ogrevanje	Razvlaževanje
<b>Temperatura</b>			
<b>Sobna temperatura</b>	17°C ÷ 32 °C	0°C ÷ 30°C	10°C ÷ 32°C
<b>Zunanja temperatura</b>	18°C ÷ 43°C	-7°C ÷ 24°C	11°C ÷ 43°C

#### OPOZORILO:

1. Če klimatsko napravo uporabljate izven zgoraj navedenih vrednosti, se lahko aktivirajo določene varnostno-zaščitne funkcije in povzročijo neobičajno delovanje naprave.
2. Sobna relativna vlažnost pod 80 %. Če klimatska naprava deluje pri višji vrednosti, se lahko na površini naprave nabira kondenzat. V tem primeru nastavite navpično loputo za pretok zraka na največji kot (navpično na tla) ter nastavite ventilator na visoko hitrost (HIGH).
3. Najboljše delovanje dosežete v zgoraj navedenih temperaturnih območjih.

**Predlog:** Da zagotovite nemoteno delovanje naprave z opsijsko dograjenim električnim grelcem pri temperaturah nižjih od 0°C, priporočamo, da jo pustite priključeno.

### Ročno delovanje

V primeru, da daljinski upravljalnik ne deluje ali če je potrebno vzdrževanje, lahko klimatsko napravo upravljate ročno.

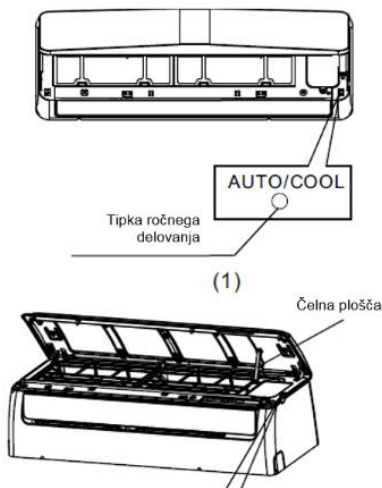

1. Čelno ploščo odprite in jo dvignite pod kot, kjer ostane odprta (sliši se klik).
2. En pritisk tipke ročnega delovanja sproži prisilno delovanje v režimu AVTOMATSKO. Dva pritiska tipke ročnega delovanja v obdobju 5 sekund sproži prisilno delovanje v režimu HLAJENJE. Naprava deluje v prisiljenem avtomatskem načinu (privzeta nastavitve temperature je 24 °C).
3. Zaprite čelno ploščo.

#### Opomba:

Preden uporabite tipko za vklop ročnega delovanja, je potrebno izključiti klimatsko napravo. V primeru, da je klimatska naprava vključena pritisnite tipko ročnega delovanja dokler je ne izključite.

#### OPOZORILO:

Tipka ročnega delovanja je namenjena za testiranje klimatske naprave in ne za vsakdanjo uporabo. Ko želite, enostavno ponovno uporabite daljinski upravljalnik.

### Upravljanje smeri pretoka zraka

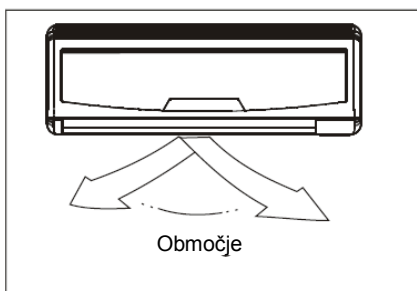
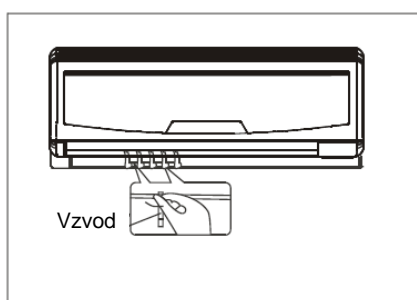
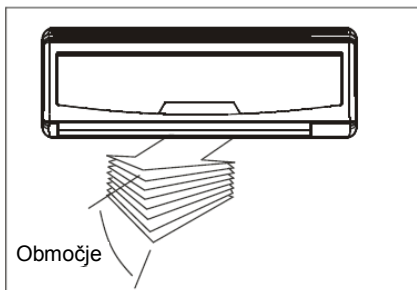

- Pravilno nastavite smer pretoka zraka, v nasprotnem primeru je lahko v prostoru neustrezna ali neenakomerna temperatura.
- Vodoravno loputo nastavite z daljinskim upravljalnikom.
- Navpično loputo nastavite ročno.

#### Nastavitev navpične smeri pretoka zraka (gor – dol)

To naredite med delovanjem klimatske naprave. Držite tipko SMER ZRAKA (AIR DIRECTION) na daljinskem upravljalniku, da se loputa premakne v zeleno položaj. Ob vsakem pritisku se kot nastavitve vodoravne lopute spremeni za 6°. Podrobnejši opis lahko najdete v navodilih daljinskega upravljalnika.

#### Nastavitev vodoravne smeri pretoka zraka (levo – desno)

Navpično loputo nastavite ročno v zeleno smer izpiha zraka. Pri nekaterih modelih je možna nastavitev vodoravne smeri pretoka zraka s pomočjo daljinskega upravljalnika. Podrobnejši opis lahko najdete v navodilih daljinskega upravljalnika.

#### ⚠ OPOZORILO

- Preden nastavljate navpične lopute je potrebno klimatsko napravo izključiti iz električnega napajanja.
- Tipki NIHANJE in SMER ZRAKA ne delujeta, če klimatska naprava ne deluje (ali če je nastavljeno ČASOVNI PROGRAM VKLOP).
- Klimatska naprava naj med hlajenjem in ogrevanjem ne deluje dalj časa z navzdol nastavljenim pretokom zraka, ker se lahko na površini vodoravne lopute začne nabirati kondenzat, ki potem kaplja na tla ali pohištvo.
- Vodoravne lopute ne premikajte ročno. Vedno uporabljajte daljinski upravljalnik.
- Če klimatsko napravo vklopite takoj po izklopu, se vodoravna loputa cca 10 sekund ne premakne.
- Kot odpiranja vodoravne lopute ne sme biti premajhen, ker lahko omejen pretok zraka negativno vpliva na učinek hlajenja in ogrevanja.
- Klimatska naprava naj ne deluje z zaprto vodoravno loputo.
- Ob priključitvi klimatske naprave na električno napajanje lahko vodoravna loputa proizvaja glasnejši zvok v časovnem obdobju 10 sekund. Tak način delovanja je povsem običajen.

## NAVODILA ZA DELOVANJE

### Delovanje klimatske naprave

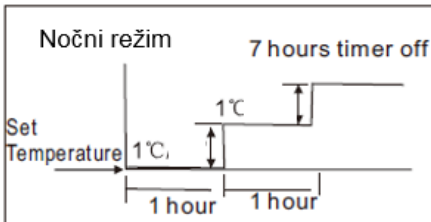

#### Hlajenje

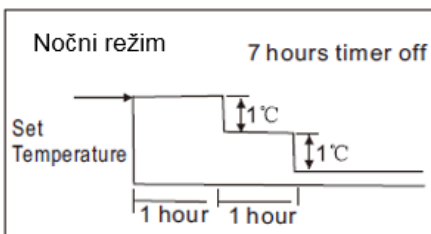

#### Gretje

#### AVTOMATSKO delovanje

- Ko klimatsko napravo nastavite na AVTOMATSKI način delovanja, avtomatsko izbere hlajenje, ogrevanje (le pri modelih s hlajenjem/ogrevanjem) ali samo delovanje ventilatorja v odvisnosti od temperature, ki ste jo nastavili in sobne temperature.
- Klimatska naprava vzdržuje sobno temperaturo okrog temperaturne točke, ki ste jo nastavili.
- Če vam način AVTOMATSKEGA delovanja ne ustreza, lahko ročno izberete želene pogoje.

#### NOČNI REŽIM

Ko pritisnete tipko NOČNI REŽIM (SLEEP) na daljinskem upravljalniku med hlajenjem, ogrevanjem (modeli samo za hlajenje nimajo te funkcije) ali AVTOMATSKIM delovanjem, klimatska naprava avtomatsko poveča (med hlajenjem) ali zniža (med ogrevanjem) vrednost želene temperature za 1 °C na uro v časovnem obdobju 2 ur.

Nastavljena temperatura je nato 5 ur nespremenjena, po pretečenem skupnem času 7 ur pa se klimatska naprava izklopi.

Ta funkcija združuje tako prihranek kot udobje za stranko v nočnem času.

#### RAZVLAŽEVANJE

- V režimu razvlaževanja je hitrost ventilatorja avtomatsko prilagojena.
- V primeru sobne temperature nižje od 10°C se kompresor izključi. Ponovno se vključi, ko sobna temperatura naraste nad 12°C.

#### Optimalno delovanje

Za doseganje optimalnega delovanja je potrebno naslednje:

- Pravilno nastavite smer pretoka zraka. Ne usmerjajte ga v ljudi.
- Temperaturo nastavite tako, da dosežete čim večje udobje. Klimatske naprave ne nastavljajte na prekomerne temperature.
- Zaprite vrata in okna ned HLAJENJEM in OGREVANJEM, v nasprotnem primeru je zmogljivost manjša.
- S tipko ČASOVNI PROGRAM VKLOP (TIMER ON) na daljinskem upravljalniku izberite čas, ko želite, da se klimatska naprava vklopi.
- V bližino vstopa in izhoda zraka ne postavljajte nobenih predmetov, ki bi lahko znižali učinkovitost klimatske naprave in povzročili, da se klimatska naprava ustavi.
- Redno čistite zračni filter, da se ne poslabša učinek hlajenja ali ogrevanja.
- Klimatska naprava naj ne deluje z zaprto vodoravno loputo.

## ČIŠČENJE IN VZDRŽEVANJE

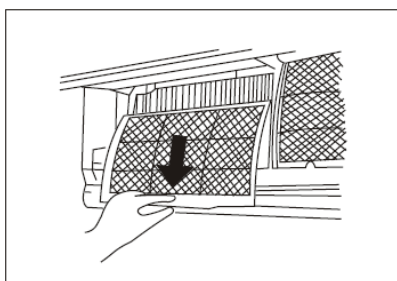
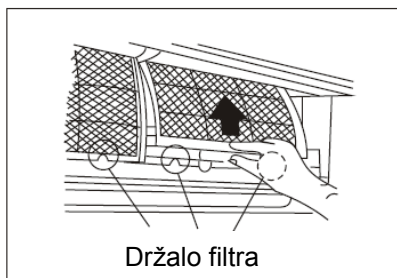
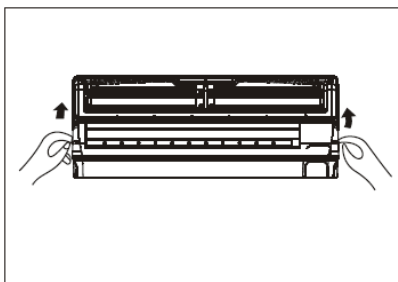
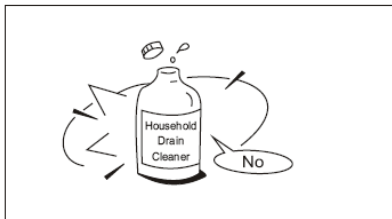

### Čiščenje rešetke, ohišja in daljinskega upravljalnika

**OPOMBA:** Pred čiščenjem notranje enote prekinite dovod električne energije.

- Pred čiščenjem sistem izklopite. Napravo očistite z mehko, suho krpo. Ne uporabljajte belil ali grobih čistilnih sredstev.

### ▲ OPOZORILA

- Če je zunanja enota zelo umazana, jo očistite s krpo, namočeno v hladno vodo. Potem jo obrišite s suho krpo.
- Za čiščenje naprave ne uporabljajte kemično obdelanih krp ali krp za prah.
- Za čiščenje ne uporabljajte bencina, razredčila, praška za poliranje in podobnih topil, ker lahko povzročijo razpoke ali deformacije na plastičnih površinah.
- Za čiščenje čelne plošče ne uporabljajte vode, toplejše od 40°C, ker lahko povzroči deformacije ali razbarvanje.

### Čiščenje zračnega filtra

Zamašen filter zmanjšuje zmogljivost hlajenja klimatske naprave. Filter očistite vsaka 2 tedna.

1. Dvignite ploščo notranje enote pod kot, ko se ustavi (slišite klik).
2. Primite ročaj zračnega filtra, ga nekoliko dvignite in vzemite iz nosilca, potem ga potegnite navzdol.
3. Zračni filter snemite iz notranje enote.
  - Zračni filter očistite vsaka dva tedna.
  - Zračni filter očistite s sesalnikom za prah ali vodo, potem ga posušite na hladnem.

## ČIŠČENJE IN VZDRŽEVANJE

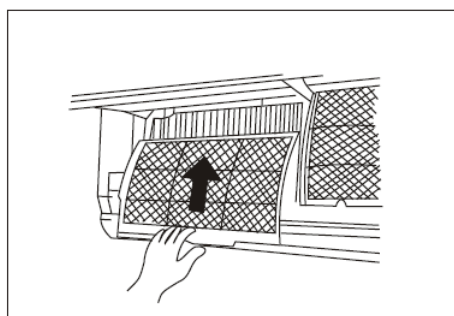
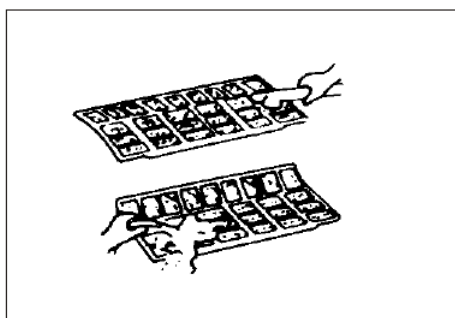
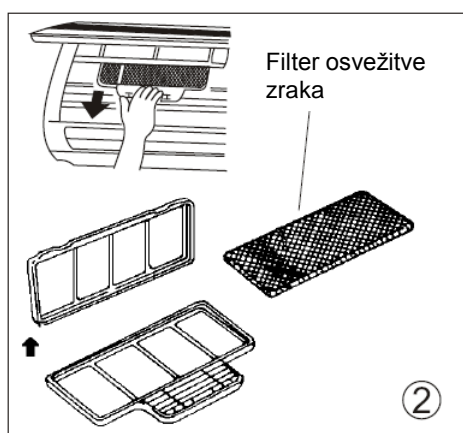
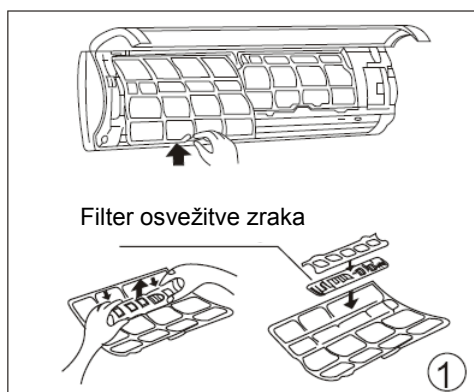

4. Snemite filter za osveževanje zraka iz okvirja (snemanje in montaža filtra je različna, odvisna od modela. Glejte slike 1 in 2).

- Filter za osveževanje zraka očistite najmanj enkrat na mesec, ter ga zamenjajte na 4 – 5 mesecev.
- Očistite ga s sesalnikom za prah, potem ga osušite na hladnem.

5. Filter za osveževanje zraka montirajte nazaj.

6. Zgornji del zračnega filtra vstavite nazaj v napravo. Pazite, da sta levi in desni rob pravilno poravnana, potem filter vstavite v ustrezen položaj.

### Vzdrževanje

V primeru, da naprave dalj časa ne nameravate uporabiti, opravite naslednje:

- a) Ventilator naj deluje približno polovico dneva, da osuši notranjost enote.
- b) Izključite klimatsko napravo in izključite električno napajanje. Iz daljinskega upravljalnika vzemite baterije.
- c) Zunanjo enoto morate redno vzdrževati in čistiti. Tega ne delajte sami, obrnite se na vašega prodajalca ali serviserja.

### Pregledi pred delovanjem

- Preglejte, da električna instalacija ni prekinjena ali izključena.
- Preverite, če je vstavljen zračni filter.
- Če klimatske naprave dolgo niste uporabljali preverite, če je oviran vstop ali izhod zraka.

### **▲ Opozorilo**

- Ne dotikajte se filtra s plazma zbiralnikom prahu 10 minut po odpiranju plošče notranje enote. Lahko pride do električnega udara.
- Ko snemate filter, se ne dotikajte kovinskih delov enote, ker se lahko poškodujete ne ostrih kovinskih robovih.
- Za čiščenje notranjosti klimatske naprave ne uporabljajte vode. Izpostavitve vodi lahko povzroči poškodbe na izolaciji, kar lahko vodi do električnega udara.
- Pred čiščenjem naprave najprej prekinite dovod električne energije in odstranite / izključite varovalko.

## NASVETI ZA DELOVANJE

---

Med normalnim delovanjem lahko pride do naslednjih situacij.

### 1. Zaščita klimatske naprave

#### Zaščita kompresorja

- Kompresor se ne aktivira 3 minute po ustavitvi.

#### Zaščita pred hladnim zrakom (samo modeli za hlajenje in ogrevanje)

- Naprava ne oddaja hladnega zraka v načinu OGREVANJE, ko je toplotni izmenjevalnik notranje enote v eni od naslednjih treh situacij in nastavljena temperatura ni dosežena.

A) Ogrevanje se je pravkar začelo.

B) Odtaljevanje.

C) Ogrevanje na nizki temperaturi.

- Ventilator notranje ali zunanje enote se ustavi med odtaljevanjem (samo modeli za hlajenje in ogrevanje).

#### Odtaljevanje (samo modeli za ohlajanje in ogrevanje)

- Na zunanji enoti se lahko med ciklusom ogrevanja nabira ivje, če je zunanja temperatura nizka in je vlažnost visoka, kar ima za posledico nižjo zmogljivost ogrevanja klimatske naprave.

- Pri takšnih pogojih klimatska naprava ustavi ogrevanje in avtomatsko aktivira odtaljevanje.

- Čas odtaljevanja je lahko različen, od 4 do 10 minut v skladu z zunanjo temperaturo in količino ivja, ki se je nabrala na zunanji enoti.

### 2. Iz notranje enote prihaja megla

- Bela megla se lahko ustvarja zaradi velike temperaturne razlike med vstopnim in izhodnim zrakom v načinu delovanja HLAJENJE v prostoru z visoko relativno vlago.

Bela megla se lahko pojavi tudi zaradi vlage, ki je nastala pri postopku odtaljevanja, po ponovnem pričetku delovanja v načinu OGREVANJE.

### 3. Hrupnost klimatske naprave

- Med delovanjem oziroma ob prenehanju delovanja kompresorja lahko slišite rahel žvižgajoč zvok. To je zvok hladilne tekočine, ki se pretaka ali ustavlja.

- Med delovanjem kompresorja ali ko ravno neha delovati lahko slišite tudi "cviljenje". To povzroča toplotno raztezanje in hladno stiskanje plastičnih delov enote, ko se temperatura spreminja.

- Sliši se lahko hrup, ko se loputa vrača v izhodiščni položaj, ko najprej izključite električno napajanje.

### 4. Iz zunanje enote prihaja prah

To je običajno stanje, če klimatske naprave daljši čas niste uporabljali ali pri prvi uporabi naprave.

### 5. Iz notranje enote prihaja čuden vonj

Notranja enota oddaja vonje, ki prihajajo iz gradbenega materiala, pohištva ali dima.

- 6. Klimatska naprava se preklopi na delovanje samo VENTILATORJA iz HLAJENJA ali OGREVANJA (le pri modelih za hlajenje in ogrevanje)**  
Ko notranja enota doseže temperaturo, nastavljeno na klimatski napravi, se kompresor avtomatsko ustavi in klimatska naprava se preklopi na način delovanja samo z VENTILATORJEM. Kompresor se ponovno vklopi, ko se notranja temperatura pri načinu HLAJENJA dvigne ali pade pri načinu OGREVANJA (le pri modelih za hlajenje in ogrevanje) na nastavljeno točko.
7. Na površini notranje enote se lahko pojavijo kaplje vode pri hlajenju v prostoru z visoko relativno vlago (relativna vlažnost nad 80 %). Vodoravno loputo nastavite na položaj največjega izhoda zraka in izberite visoko hitrost ventilatorja.
- 8. Ogrevanje (le pri modelih za hlajenje in ogrevanje)**  
Klimatska naprava jemlje toploto iz zunanje enote in jo sprošča preko notranje enote med postopkom ogrevanja. Ko zunanja temperatura pade, se toplota, ki jo jemlje klimatska naprava, skladno znižuje. Istočasno se toplotna obremenitev klimatske naprave povečuje zaradi večje razlike med notranjo in zunanjo temperaturo. Če ni možno doseči ustrezne temperature vam priporočamo, da uporabite dodatno ogrevalno napravo.
- 9. Funkcija avtomatskega ponovnega zagona**  
Izpad električne energije ustavi celotno klimatsko napravo. Pri modelih brez funkcije ponovnega zagona začne na notranjo enoti utripati kontrolna lučka DELOVANJA, ko je električno napajanje ponovno vzpostavljeno. Za ponovno aktiviranje delovanja pritisnite tipko VKLOP/IZKLOP na daljinskem upravljalniku. Modeli, ki imajo funkcijo avtomatskega ponovnega zagona, se po vzpostavitvi električnega napajanja avtomatsko vklopijo in ohranijo vse predhodne nastavitve.
- 10. Razsvetljava ali brezžični telefon, ki deluje v bližini, lahko povzroči motnje v delovanju klimatske naprave.** Napravo izključite iz napajanja in jo potem ponovno priključite. Pritisnite tipko VKLOP/IZKLOP na daljinskem upravljalniku, da ponovno aktivirate delovanje.
- 11. Zaščita pred nizko zunanjo temperaturo (nekateri modeli):** Zaščita pred nizko zunanjo temperaturo se lahko aktivira samo v režimu ogrevanje (HEATING). Ko bo zunanja temperatura dlje kot 1 uro nižja od  $-15^{\circ}\text{C}$  bo klimatska naprava prenehala z obratovanjem in javila napako .  
Do avtomatskega ponovnega zagona klimatske naprave bo prišlo:
  - a) Ko bo zunanja temperatura 10 minut višja od  $-12^{\circ}\text{C}$  in kompresor ne bo obratoval več kot 1 uro.
  - b) Ko bo zunanja temperatura več kot 10 minut višja od  $5^{\circ}\text{C}$ .

## ODKRIVANJE NAPAK

### Odpravljanje motenj v delovanju

V primeru, da se pojavi katerakoli od naslednjih napak, takoj ustavite klimatsko napravo. Izključite električno napajanje in ga ponovno vključite. Če napaka še vedno obstaja se obrnite na najbližji servisni center.	
<b>Motnja</b>	Kontrolna lučka DELOVANJA ali kakšna druga kontrolna lučka hitro utripa.
	Varovalka pogosto pregori ali se tokovno prekinjalo pogosto sproži.
	Če pride v klimatsko napravo voda ali kakšen predmet.
	Če daljinski upravljalnik ne deluje ali če ne deluje pravilno.
	Če se na prikazovalniku prikaže ena izmed naslednjih napak: E0, E1, E2, E3,... ali P0, P1, P2, ,...

<b>Motnja</b>	<b>Vzrok</b>	<b>Ukrep</b>
Naprava ne začne delovati.	Izpad električne energije.	Počakajte, da se ponovno vzpostavi dovod električne energije.
	Izvlečen vtič iz vtičnice.	Preverite, če je vtič pravilno vstavljen v stensko vtičnico.
	Pregorela varovalka.	Zamenjajte varovalko.
	Izrabljena baterija v daljinskem upravljalniku.	Zamenjajte baterije.
	Čas, nastavljen s časovnim programom ni pravilen.	Počakajte ali izbrišite nastavev časovnega programa.
Hlajenje ali ogrevanje prostora ni zadovoljivo (le pri modelih za hlajenje in ogrevanje), ko zrak izhaja iz klimatske naprave.	Neustrezna nastavev temperature.	Pravilno nastavite temperaturo. Podrobnejši opis je v točki "Uporaba daljinskega upravljalnika".
	Zračni filter je zamašen.	Očistite zračni filter.
	Vrata ali okna so odprta.	Zaprte vrata in okna.
	Vstop ali izhod zraka iz notranje ali zunanje enote je oviran.	Najprej odstranite ovire, potem ponovno vklopite enoto.
	Aktivirana je 3 minutna zaščita kompresorja.	Počakajte.
Če napaka ni odpravljena, se obrnite na vašega prodajalca ali na najbližji servisni center. Podrobno jim razložite motnje in navedite model naprave.		

#### Opombe:

**Klimatske naprave ne popravljajte sami. Vedno se obrnite na pooblaščen servisni center Gorenje.**



**ENGLISH**  
**KAS XX F/FT on/off**

**Before using your air conditioner, please read this manual carefully and keep it for future reference.**

# **SPLIT-TYPE ROOM AIR CONDITIONER**

## **USER MANUAL**

### **Read This Manual**

Inside you will find many helpful hints on how to use and maintain your air conditioner properly. Just a little preventative care on your part can save you a great deal of time and money over the life of your air conditioner. You'll find many answers to common problems in the chart of troubleshooting tips. If you review the chart of Troubleshooting Tips first, you may not need to call for service.

# CONTENTS

---

SOCIABLE REMARK	
Sociable remark.....	3
SAFETY PRECAUTIONS	
Warning .....	4
Caution .....	5
OPERATING INSTRUCTIONS	
Description .....	6
Operating temperature.....	8
Manual operation .....	8
Airflow direction control .....	9
How the air conditioner works .....	10
CARE AND MAINTENANCE	
Care and maintenance .....	11
OPERATION TIPS	
Operation tips .....	13
TROUBLESHOOTING TIPS	
Troubleshooting tips .....	15

## CAUTION

- Contact an authorized service technician for repair or maintenance of this unit.
- Contact the installer for installation of this unit.
- The air conditioner is not intended for use by young children or invalids without supervision.
- Installation work must be performed in accordance with the national wiring standards by authorized personnel only.

## SOCIABLE REMARK

---

**When using this air conditioner in the European countries, the follow information's must be followed:**

### **DISPOSAL:**

Do not dispose this product as unsorted municipal waste. Collection of such waste separately for special treatment is necessary. It is prohibited to dispose of this appliance in domestic household waste. For disposal, there are several possibilities:



- The municipality has established collection systems, where electronic waste can be disposed of at least free of charge to the user.
- When buying a new product, the retailer will take back the old product at least free of charge.
- The manufacture will take back the old appliance for disposal at least free of charge to the user.
- As old products contain valuable resources, they can be sold to scrap metal dealers.

Wild disposal of waste in forests and landscapes endangers your health when hazardous substances leak into the ground-water and find their way into the food chain.





## SAFETY PRECAUTIONS

To prevent injury to the user or other people and property damage, the following instructions must be followed. Incorrect operation due to ignoring of instructions may cause harm or damage. The seriousness is classified by the following indications.

 <b>WARNING!</b>	This symbol indicates the possibility of death or serious injury.
 <b>CAUTION!</b>	This symbol indicates the possibility of injury or damage to property.

Meanings of symbols used in this manual are as shown below.:

	Never do this.
	Always do this.

### **WARNING**

<b>Connect with the power properly.</b>	<b>Do not operate or stop the unit by switching on or off the power.</b>	<b>Do not damage or use an unspecified power cord.</b>
Otherwise, it may cause electric shock or fire due to excess heat generation.	It may cause electric shock or fire due to heat generation.	It may cause electric shock or fire.
<b>Do not modify power cord length or share the outlet with other appliances</b>	<b>Do not operate with wet hands or in damp environment.</b>	<b>Do not direct airflow at room occupants only.</b>
It may cause electric shock or fire due to heat generation.	It may cause electric shock.	This could damage your health.
<b>Always ensure effective earthing.</b>	<b>Do not allow water to run into electric parts.</b>	<b>Always install circuit breaker and a dedicated power circuit.</b>
No earthing may cause electric shock.	It may cause failure of machine or electric shock.	No installation may cause fire and electric shock.
<b>Disconnect the power if strange sounds, smell, or smoke comes from it.</b>	<b>Do not drink water drained from air conditioner.</b>	<b>Do not open the unit during operation.</b>
It may cause fire and electric shock.	It is contaminated and could make you sick.	It may cause electric shock.
<b>Use the correctly rated breaker or fuse.</b>	<b>Do not use the power cord close to heating appliances.</b>	<b>Do not use the power cord near flammable gas or combustibles, such as gasoline, benzene, thinner, etc.</b>
There is risk of fire or electric shock.	It may cause fire and electric shock.	It may cause an explosion or fire.
<b>Ventilate room before operating air conditioner if there is a gas leakage from another appliance.</b>	<b>Do not disassemble or modify unit.</b>	
It may cause explosion, fire and, burns.	It may cause failure and electric shock.	

## SAFETY PRECAUTIONS

### ⚠CAUTION

<b>When the air filter is to be removed, do not touch the metal parts of the unit.</b>	<b>Do not clean the air conditioner with water.</b>	<b>Ventilate the room well when used together with a stove, etc.</b>
It may cause an injury.	Water may enter the unit and degrade the insulation. It may cause an electric shock.	An oxygen shortage may occur.
<b>When the unit is to be cleaned, switch off, and turn off the circuit breaker.</b>	<b>Do not put a pet or house plant where it will be exposed to direct air flow.</b>	<b>Do not use for special purposes.</b>
Do not clean unit when power is on as it may cause fire and electric shock, it may cause an injury.	This could injure the pet or plant.	Do not use this air conditioner to preserve precision devices, food, pets, plants, and art objects. It may cause deterioration of quality, etc.
<b>Stop operation and close the window in storm or hurricane.</b>	<b>Do not place obstacles around air-inlets or inside of air-outlet.</b>	<b>Turn off the main power switch when not using the unit for a long time.</b>
Operation with windows opened may cause wetting of indoor and soaking of household furniture.	It may cause failure of appliance or accident.	It may cause failure of product or fire.
<b>Do not use strong detergent such as wax or thinner. Use a soft cloth for cleaning.</b>	<b>Ensure that the installation bracket of the outdoor appliance is not damaged due to prolonged exposure.</b>	<b>Always insert the filters securely. Clean filter once every two weeks.</b>
Appearance may be deteriorated due to change of product color or scratching of its surface.	If bracket is damaged, there is concern of damage due to falling of unit.	Operation without filters may cause failure.
<b>Do not place heavy object on the power cord and take care so that the cord is not compressed.</b>	<b>Use caution when unpacking and installing. Sharp edges could cause injury.</b>	<b>If water enters the unit, turn the unit off and disconnect the power , contact a qualified service technician.</b>
There is danger of fire or electric shock.		

# OPERATING INSTRUCTIONS

## Description

### Indoor unit

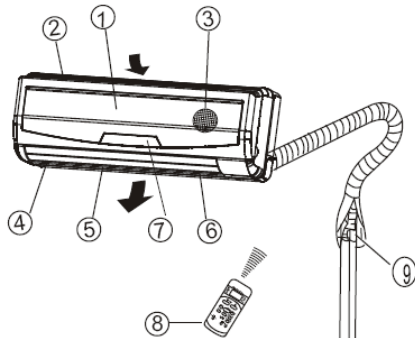

### Outdoor unit

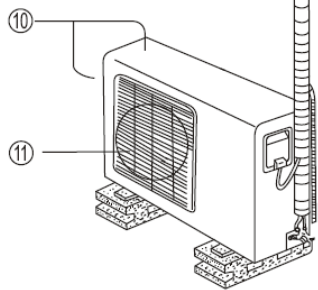

### Indoor unit

1. Front panel
2. Air inlet
3. Air filter
4. Air outlet
5. Horizontal air flow grille
6. Vertical air flow louver
7. Display panel
8. Remote controller

### Outdoor unit

9. Connecting pipe, drain hose
10. Air inlet (side and rear)
11. Air outlet

### NOTE:

All the pictures in this manual are for explanation purposes only. Your air conditioner may be slightly different. The actual shape shall prevail.



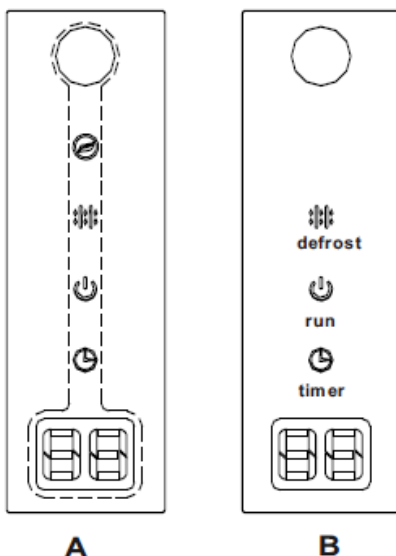

## Indicator Lights on Display panel

The display panel on the indoor unit:

**NOTE:** The display window of indoor unit you purchased may look like one of the following:



### Indication lamp

-  **CLEAN AIR** indication lamp  
Lights up when CLEAN AIR feature is activated.
-  **DEFROST** indication lamp  
(Enabled on cooling & heating models only):  
Lights up when the air conditioner starts defrosting automatically or when the warm air control feature is activated in heating operation.
-  **OPERATION** indication lamp  
This lamp illuminates when the air conditioner is in operation.
-  **TIMER** indication lamp  
Lights up during Timer operation.
-  **Temperature indicator**
  - Displays the temperature settings when the air conditioner is operational.
  - Displays the malfunction code.

## OPERATING INSTRUCTIONS

---

### Special functions.

#### Refrigerant leakage detection

In case that control electronics of an AC detects leakage of the refrigerant, error 'EC' is presented on display and identification lights are blinking.

#### Louver angle memory function

In case that the user changes angle of horizontal louver with remote controller, this new set angle is memorized. After restart of the AC the horizontal louver will be positioned in memorized angle. Position of the horizontal louver will be changed in case of power failure or repositioning of the louver with a remote controller.

#### SELF CLEAN function (optional)

- Function used after the shut down of cooling operation to clean the Evaporator ,it keeps the air fresh for the next operation.
- For cooling models, the unit will operate under FAN ONLY mode at LOW fan speed for half an hour, and then turn off automatically.
- For cooling & heating models, the unit will operate as in the below sequence : FAN ONLY mode at Low fan speed--Heating operation with LOW fan speed ---FAN ONLY operation--Stop Operation---Turn off.

#### **Note:**

- This function is only available under COOL(AUTO COOL, FORCED COOL) and DRY mode.
- Before selecting the function, it is recommended to run the air conditioner under cooling operation for about half an hour. Once the Self Clean function is activated, all TIMER setting will be cancelled.
- During SELF CLEAN operation, when pressing the SELF CLEAN button on the remote controller again,the unit will stop the operation and turn off the unit automatically.

#### CLEAN AIR function(on some models)

Improving the quality of indoor air is one of the purposes of an air conditioner. This air conditioner is equipped with ionizer or Plasma Dust Collector(Depending on specific configuration of the model). With the anions generated by Ionizer, the air circulation of the air conditioner fills the room with refreshing, natural and healthy air. The Plasma Dust Collector generates a high voltage ionization zone, through which the air is converted to plasma. Inside the air most of the dust, smoke, and pollen particles are captured by the electrostatic filter.

#### ANTI-MILDEW function (Optional)

When turns off the unit on COOL, DRY, AUTO (Cool) mode, the air conditioner will continue operating for about 7-10 minutes (depending on models) with soft wind.This will help to dry up the condensed water inside the evaporator, and prevent the breeding of mildew. Under Anti-mildew operation, do not restart the air conditioner until the unit iscompletely off.

## OPERATING INSTRUCTIONS

**NOTE:** This manual does not include remote controller operations, see the <<Remote Controller Instruction>> packed with the unit for details.

### Operating temperature

Model \ Temperature	Cooling	Heating	Drying
Room temperature	17°C ÷ 32°C	0°C ÷ 30°C	10°C ÷ 32°C
Outside temperature	18°C ÷ 43°C	-7°C ÷ 24°C	11°C ÷ 43°C
	(-15°C ÷ 50°C: For models with low temperature cooling system)		

**CAUTION:**

1. If air conditioner is used outside of the above conditions, certain safety protection features may come into operation and cause the unit to function abnormally.
2. Room relative humidity less than 80%. If the air conditioner operates in excess of this figure, the surface of the air conditioner may attract condensation. Please sets the vertical air flow louver to its maximum angle (vertically to the floor), and set HIGH fan mode.
3. Optimum performance will be achieved within this operating temperature.

### Manual operation

Manual operation can be used temporarily in case the remote controller is disable or maintenance necessary.

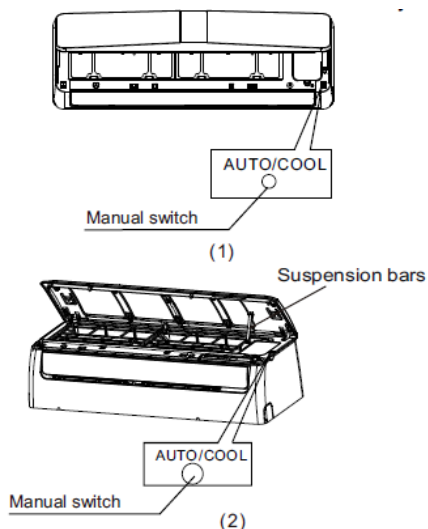

1. Open and lift the front panel up to an angle until it remains fixed with a clicking sound.
2. Push the button until the AUTO indicator is lit, the unit will work in forced AUTO mode (the default setting temperature is 24°C).
3. Close the panel firmly to its original position.

**Warning:**  
This button is used for testing purposes only

**Note:**  
To restore the remote controller operation use remote controller directly



## OPERATING INSTRUCTIONS

### Airflow direction control

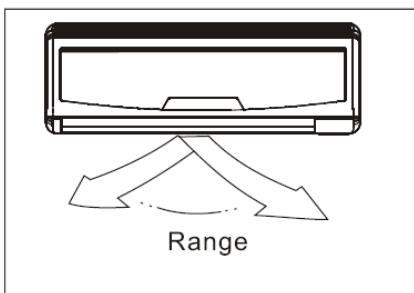
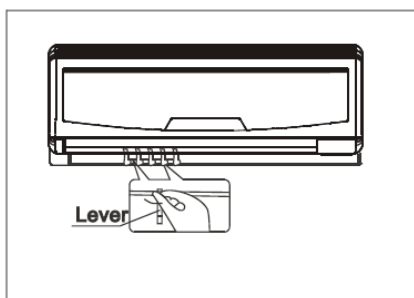
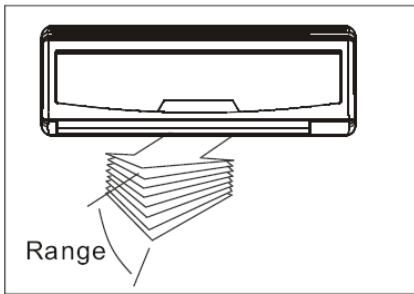

- Adjust the air flow direction properly otherwise, it might cause discomfort or cause uneven room temperatures.
- Adjust the horizontal louver using the remote controller.
- Adjust the vertical louver manually.

#### To set the vertical air flow (Up--Down) direction

Perform this function while the unit is in operation. Keep pressing the AIR DIRECTION button on the remote controller to move the louver to the desired direction. The readjusting angle of the horizontal louver is 6 for each press.

#### To set the horizontal air flow direction (Left - Right)

Adjust the vertical louver manually using the lever on the left or right side of the vertical louver arm (Depending on model). For some models, the vertical louver can be adjusted by remote controller. For detailed explanation refer to the remote controller manual.

#### **▲ WARNING**

- Before you manually set vertical louver disconnect power supply.
- The SWING and AIR DIRECTION button will be disabled when the air conditioner is not in operation (including when the TIMER ON is set).
- Do not operate the air conditioner for long periods with the air flow direction set downward in cooling or dry mode. Otherwise, condensation may occur on the surface of the horizontal louver causing moisture to drop on to the floor or on furnishings.
- Do not move the horizontal louver manually. Always use remote controller
- When the air conditioner is started immediately after it was stopped, the horizontal louver might not move for approximately 10 seconds.
- Open angle of the horizontal louver should not be set too small, as COOLING or HEATING performance may be impaired due to too restricted air flow area.
- Do not operate AC with closed horizontal louver.
- When AC is connected to the power supply for the first time (or after power failure) the horizontal louver may generate a sound. This is normal operation!
- Open angle of the horizontal louver should not be set too small, as COOLING or HEATING performance may be impaired due to too restricted air flow area.

## OPERATING INSTRUCTIONS

---

### How the air conditioner works

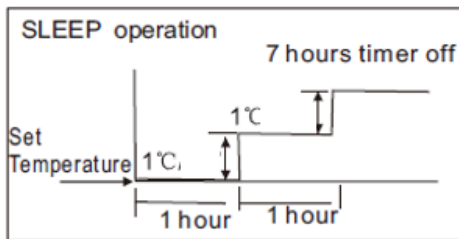

Cooling

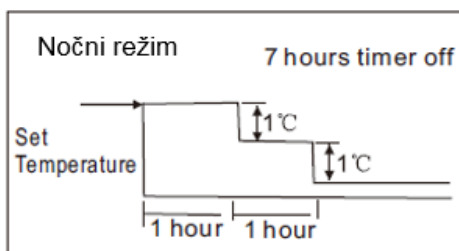

Heating

#### Auto operation

- When you set the air conditioner in AUTO mode, it will automatically select cooling, heating (cooling/heating models only), or fan only operation depending on what temperature you have selected and the room temperature.
- The air conditioner will control room temperature automatically round the temperature point set by you.
- If the AUTO mode is uncomfortable, you can select desired conditions manually.

#### Sleep operation

When you push SLEEP button on remote controller during cooling, heating (cooling only type without), or AUTO operation, the air conditioner will automatically increase (cooling) or decrease (heating) 1 per hour. The set temperature will be steady 2 hours later. And the air conditioner will be timer off in 7 hours. The fan speed will be automatically controlled. This feature can maintain the most comfortable temperature and save more energy for you.

#### Drying operation

- The dry mode will automatically select the dehumidifying operation based on the difference between the set temperature and the actual room temperature.
- The temperature is regulated while dehumidifying by repeating turning on and off of the cooling operation or fan only. The fan speed indicator will display AUTO and low speed will be used.

#### Optimal operation

To achieve optimal performance, please note the following:

- Adjust the air flow direction correctly so that it is not directed on people.
- Adjust the temperature to achieve the highest comfort level. Do not adjust the unit to excessive temperature levels.
- Close doors and windows on COOL or HEAT modes, or performance may be reduced.
- Use TIMER ON button on the remote controller to select a time you want to start your air conditioner.
- Do not put any object near air inlet or air outlet, as the efficiency of the air conditioner may be reduced and the air conditioner may stop running.
- Clean the air filter periodically, otherwise cooling or heating performance may be reduced.
- Do not operate unit with horizontal louver in closed position.

## CARE AND MAINTENANCE

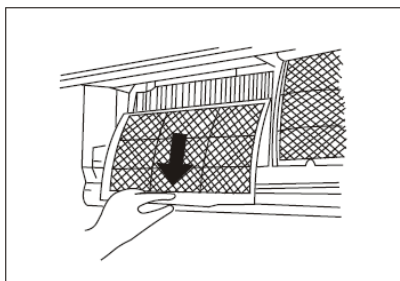
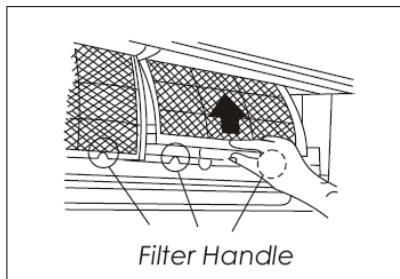
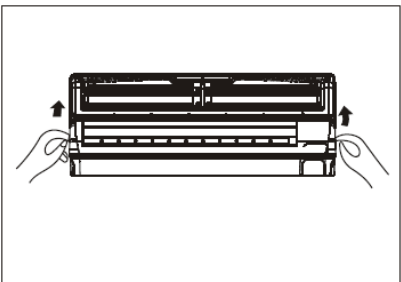
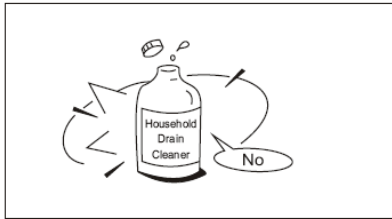

### Cleaning the Grille, Case and Remote Controller

**NOTE: Power supply must be disconnected before cleaning air conditioner.**

- Turn off the system before cleaning. To clean, wipe with a soft, dry cloth. Do not use bleach or abrasives.

### **CAUTION!**

A cloth dampened with cold water may be used on the indoor unit if it is very dirty. Then wipe it with a dry cloth.

Do not use a chemically treated cloth or duster to clean the unit.

Do not use gasoline, thinner, polishing powder, or similar solvents for cleaning. These may cause the plastic surface to crack or deform.

Never use water hotter than 40 C to clean the front panel, it could cause deformation or discoloration.

### Cleaning the air filter

A clogged air filter reduces the cooling efficiency of this unit. Please clean the filter once every 2 weeks.

1. Lift the indoor unit panel up to an angle until it stops with a clicking sound.
2. Take hold of the handle of the air filter and lift it up slightly to take it out from the filter holder, then pull it downwards.
3. Remove the AIR FILTER from the indoor unit.
  - Clean the AIR FILTER once two weeks.
  - Clean the AIR FILTER with a vacuum cleaner or water, then dry it up in cool place.

## CARE AND MAINTENANCE

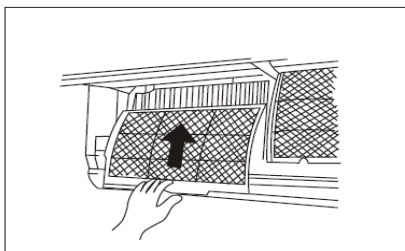
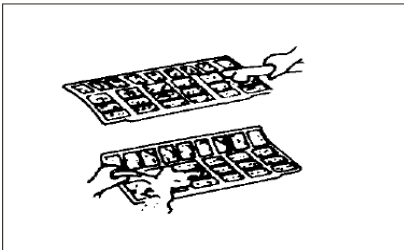
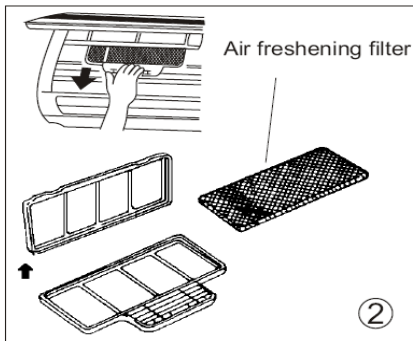
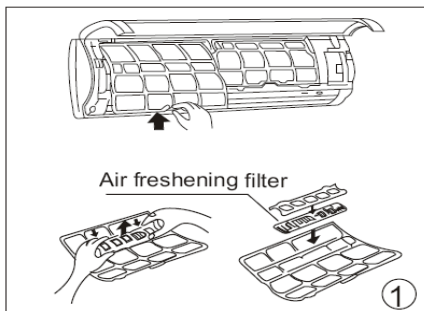

4. Remove the air freshening filter from its support frame (The installation and removing method of the air freshening filter is different depending on the models, see the pictures marked and on the left.
  - Clean the air freshening filter at least once a month, and replace it every 4-5 months.
  - Clean it with vacuum cleaner, then dry it in cool place.
5. Install the air freshening filter back into position.
6. Insert the upper portion of air filter back into the unit taking care that the left and right edges line up correctly and place filter into position.

### Maintenance

If you plan to idle the unit for a long time, perform the following:

1. Operate the fan for about half a day to dry the inside of the unit.
2. Stop the air conditioner and disconnect power. Remove the batteries from the remote controller.
3. The outdoor unit requires periodic maintenance and cleaning. Do not attempt to do this yourself. Contact your dealer or servicer.

### Checks before operation

- Check that the wiring is not broken off or disconnected.
- Check that the air filter is installed.
- Check if the air outlet or inlet is blocked after the air conditioner has not been used for a long time.

### ▲Warning

- Do not touch the plasma dust collector filter within 10 minutes after opening the front panel. It may cause electric shock.
- Do not touch the metal parts of the unit when removing the filter. Injuries can occur when handling sharp metal edges.
- Do not use water to clean inside the air conditioner.
- Exposure to water can destroy the insulation, leading to possible electric shock.
- When cleaning the unit, first make sure that the power and circuit breaker are turned off.

## OPERATION TIPS

---

### Operation tips

The following events may occur during normal operation.

#### 1. Protection of the air conditioner.

##### Compressor protection

- The compressor can't restart for 3 minutes after it stops.

##### Anti-cold air (Cooling and heating models only)

- The unit is designed not to blow cold air on HEAT mode, when the indoor heat exchanger is in one of the following three situations and the set temperature has not been reached.
  - a) When heating has just starting.
  - b) Defrosting.
  - c) Low temperature heating.
- The indoor or outdoor fan stop running when defrosting (Cooling and heating models only).

##### Defrosting (Cooling and heating models only)

- Frost may be generated on the outdoor unit during heat cycle when outdoor temperature is low and humidity is high resulting in lower heating efficiency of the air conditioner.
- During this condition air conditioner will stop heating operation and start defrosting automatically.
- The time to defrost may vary from 4 to 10 minutes according to the outdoor temperature and the amount of frost builds up on the outdoor unit.

#### 2. A white mist coming out from the indoor unit

- A white mist may generate due to a large temperature difference between air inlet and air outlet on COOL mode in an indoor environment that has a high relative humidity.
- A white mist may generate due to moisture generated from defrosting process when the air conditioner restarts in HEAT mode operation after defrosting.

#### 3. Low noise of the air conditioner

- You may hear a low hissing sound when the compressor is running or has just stopped running. This sound is the sound of the refrigerant flowing or coming to a stop.
- You can also hear a low "squeak" sound when the compressor is running or has just stopped running. This is caused by heat expansion and cold contraction of the plastic parts in the unit when the temperature is changing.
- A noise may be heard due to louver restoring to its original position when power is first turned on.

#### 4. Dust is blown out from the indoor unit.

- This is a normal condition when the air conditioner has not been used for a long time or during first use of the unit.

## OPERATION TIPS

---

**5. A peculiar smell comes out from the indoor unit.**

- This is caused by the indoor unit giving off smells permeated from building material, from furniture, or smoke.

**6. The air conditioner turns to FAN only mode from COOL or HEAT (for cooling and heating models only) mode.**

- When indoor temperature reaches the temperature setting on air conditioner, the compressor will stop automatically, and the air conditioner turns to FAN only mode. The compressor will start again when the indoor temperature rises on COOL mode or falls on HEAT mode (For cooling and heating models only) to the set point.

**7. Dripping water** may generate on the surface of the indoor unit when cooling in a high relative humidity (relative humidity higher than 80%). Adjust the horizontal louver to the maximum air outlet position and select HIGH fan speed.

**8. Heating mode (For cooling and heating models only)**

The air conditioner draws in heat from the outdoor unit and releases it via the indoor unit during heating operation. When the outdoor temperature falls, heat drawn in by the air conditioner decreases accordingly. At the same time, heat loading of the air conditioner increases due to larger difference between indoor and outdoor temperature. If a comfortable temperature can't be achieved by the air conditioner, we suggest you use a supplementary heating device.

**9. Auto-restart function**

Power failure during operation will stop the unit completely. For the unit without Auto-restart feature, when the power restores, the OPERATION indicator on the indoor unit starts flashing. To restart the operation, push the ON/OFF button on the remote controller. For the unit with Auto-restart feature, when the power restores, the unit restarts automatically with all the previous settings preserved by the memory function.

**10. Lightning or a wireless telephone operating nearby may cause the unit to malfunction.** Disconnect the unit with power and then re-connect the unit with power again. Push the ON/OFF button on the remote controller to restart operation.

**11. Outdoor low temperature protection (on some models)**

Protection can be activated only in HEATING mode. The unit will stop operating and display on the indoor unit will show ' ' when outdoor temperature is lower than -15°C for one hour. The unit will restart automatically with all previous settings:

- When outdoor temperature is higher than -12°C for 10 minutes and compressor was not running for one hour.
- When outdoor temperature is higher than 5°C for more than 10 minutes.

## TROUBLESHOOTING TIPS

### Troubleshooting tips

Stop the air conditioner immediately if one of the following faults occurs. Disconnect the power and contact the nearest customer service center.	
<b>Trouble</b>	OPERATION indicator or other indicators flash rapidly (5 times every second) and this flash can't be fixed by disconnecting the power, and then connect it in again.
	Fuse blows frequently or circuit breaker trips frequently.
	Other objects or water penetrate the air conditioner.
	The remote controller won't work or works abnormally.
	If one of the following codes appears on the display area: E0, E1, E2, E3... or P0, P1, P2, ...

<b>Trouble</b>	<b>Cause</b>	<b>What should be done?</b>
<b>Unit does not start</b>	Power cut	Wait for power to be restored.
	Unit may be unplugged	Check that plug is securely in wall receptacle.
	Fuse may have blown.	Replace the fuse.
	Battery in the remote controller may be empty.	Replace the battery.
	The time you have set with timer is incorrect.	Wait or cancel timer setting.
<b>Unit not cooling or heating (Cooling/ heating models only) room very well while air flowing out from the air conditioner</b>	Inappropriate temperature setting.	Set temperature correctly. For detailed method please refer to "Using remote control" section.
	Air filter is blocked.	Clean the air filter.
	Doors or Windows are open.	Close the doors or windows.
	Air inlet or outlet of indoor or outdoor unit has been blocked.	Clear obstructions away first, then restart the unit.
	Compressor 3 minutes protection has been activated.	Wait.
If the trouble has not been corrected, please contact a local dealer or the nearest customer service center. Be sure to inform them of the detailed malfunctions and unit model.		

**Notes: Do not attempt to repair the unit yourself. Always consult an authorized service provider for Gorenje appliances.**

**HRVATSKI**  
**KAS XX F/FT on/off**

**Prije prve uporabe klima-uređaja pažljivo pročitajte ove upute te ih pohranite za buduću uporabu.**

# **SPLIT SOBNI KLIMA-UREĐAJ**

## **UPUTE ZA UPORABU**

### **Pročitajte ove upute**

Pronaći ćete mnogo korisnih savjeta o pravilnoj uporabi i održavanju klima-uređaja. S malo preventivne njege možete ostvariti veliku uštedu vremena i novca tijekom cjelokupnoga životnog vijeka klima-uređaja. U tabeli sa savjetima za uklanjanje smetnji u radu pronaći ćete mnoge odgovore na uobičajena pitanja. Najprije pregledajte savjete i možda nećete morati pozvati servis.



## SADRŽAJ

---

KORISNI SAVJETI	
Korisni savjeti.....	3
SIGURNOSNA UPOZORENJA	
Pozor .....	4
Upozorenja .....	5
UPUTE ZA RAD	
Opis.....	6
Temperaturno područje .....	8
Ručni rad .....	8
Upravljanje smjera protoka zraka .....	9
Rad klima-uređaja .....	10
ČIŠĆENJE I ODRŽAVANJE	
Čišćenje i održavanje .....	11
SAVJETI ZA RAD	
Savjeti za rad .....	13
UKLANJANJE POGREŠKI	
Uklanjanje pogreški u radu .....	13

### UPOZORENJA

- Za popravak i održavanje klima-uređaja obratite se ovlaštenome servisnom centru.
- Za montažu ovog uređaja obratite se ovlaštenome monteru.
- Djeca i osobe s invaliditetom ne smiju koristiti klima-uređaj bez nadzora.
- Električnu instalaciju mora postaviti ovlašteno osoblje sukladno nacionalnim standardima za električne instalacije.

## KORISNI SAVJETI

---

**Pri uporabi klima-uređaja u europskim zemljama valja se pridržavati ove informacije:**

**ODLAGANJE OTPADA:** Ovaj proizvod ne smijete odlagati kao nesortiran komunalni otpad. Nužno je razvrstano prikupljanje takvog otpada koji se odvojeno obrađuje.

Ova uređaj ne smijete odložiti u kućanski otpad. Za odlaganje postoje različite mogućnosti:



- A) Lokalna uprava definira sustav besplatnoga prikupljanja i odlaganja elektroničkog otpada za korisnika.
- B) Pri kupnji novoga proizvoda prodavač besplatno preuzima stari proizvod.
- C) Proizvođač besplatno preuzima stari uređaj od korisnika.
- D) Stari proizvodi sadrže korisne izvore te ih možete prodati trgovcu otpadnih materijala.

Divlje odlaganje u šume, odnosno prirodu ugrožava vaše zdravlje budući da tvari koje su štetne za zdravlje prodiru u podzemne vode i pronalaze put do prehrambenoga lanca.





## SIGURNOSNA UPOZORENJA

Pridržavajte se ovih uputa kako biste spriječili mogućnost ozljede osoba ili štete na imovini. Nepravilan rad kao posljedica nepridržavanja uputa može uzrokovati štetu ili ozljede. Njihovu ozbiljnost označavaju simboli u nastavku.

	<b>POZOR</b>	Ovaj znak znači smrtnu opasnost ili opasnost od ozbiljnih ozljeda.
	<b>UPOZORENJE</b>	Ovaj znak znači mogućnost ozljede ili štete na imovini.

Značenje simbola u ovim uputama:

	To nikako ne smijete učiniti.
	To uvijek učinite.

### POZOR

<b>Pravilno priključite klima-uređaj na dovod električne energije.</b>	<b>Nemojte pokretati ni zaustavljati uređaj prekidom napajanja električne energije.</b>	<b>Pazite kako ne biste oštetili priključni kabel; nemojte koristiti nespecificirane priključne kabele.</b>
- U protivnome možete doživjeti električni udar ili može izbiti požar uslijed oslobađanja topline.	- To može uzrokovati električni udar ili požar uslijed oslobađanja topline.	- To može uzrokovati električni udar ili požar.
<b>Nemojte mijenjati duljinu priključnoga kabela i nemojte koristiti utičnicu za priključenje drugih uređaja.</b>	<b>Nemojte rukovati uređajem vlažnim rukama ili u vlažnome prostoru.</b>	<b>Nemojte usmjeravati protok zraka prema ljudima.</b>
- To može uzrokovati električni udar ili požar uslijed oslobađanja topline.	- To može uzrokovati električni udar.	- To može naštetiti vašemu zdravlju.
<b>Uvijek se pobrinite za učinkovito uzemljenje.</b>	<b>Pazite kako voda ne bi došla u dodir s električnim dijelovima.</b>	<b>Uvijek montirajte strujni prekidač i posebnu električnu instalaciju.</b>
- Ako nema uzemljenja, možete doživjeti električni udar.	- To može uzrokovati kvar na uređaju ili električni udar.	- U protivnome može doći do požara i električnog udara.
<b>Ako iz klima-uređaja dopire neobičan zvuk, miris ili dim, isključite ga.</b>	<b>Nemojte piti vodu koja curi iz klima-uređaja.</b>	<b>Nemojte otvarati uređaj dok radi.</b>
- U protivnome može doći do požara i električnog udara.	- Ta je voda onečišćena i može naštetiti vašemu zdravlju.	- To može uzrokovati električni udar.
<b>Upotrijebite odgovarajuće strujne prekidače ili osigurače.</b>	<b>Priključni kabel ne smije biti postavljen u blizini grijaćih uređaja.</b>	<b>Priključni kabel ne smije biti postavljen u blizini zapaljivih plinova ili goriva, poput benzina, benzola, razrjeđivača i sl.</b>
- U protivnome može doći do požara i električnog udara.	- U protivnome može doći do požara i električnog udara.	- U protivnome može doći do eksplozije ili požara.
<b>Prije no što uključite klima-uređaj prozračite prostoriju ako je puštao plin iz drugog uređaja.</b>	<b>Nemojte rastavljati ni mijenjati klima-uređaj.</b>	
- To može uzrokovati eksploziju, požar i opekline.	- To može uzrokovati kvarove i električni udar.	

## SIGURNOSNA UPOZORENJA

### ⚠ UPOZORENJA

<p><b>Dok skidate zračni filter nemojte dodirivati kovinske dijelove klima-uređaja.</b></p>	<p><b>Nemojte čistiti klima-uređaj vodom.</b></p>	<p><b>Dobro zračite prostoriju ako klima-uređaj koristite zajedno s peći itd.</b></p>
<p>- Možete se ozlijediti.</p>	<p>- Voda može prodrijeti u jedinicu i oštetiti izolaciju, što može uzrokovati električni udar.</p>	<p>- Može doći do pomanjkanja kisika.</p>
<p><b>Ako uređaj treba očistiti, ugasite ga i isključite strujni prekidač.</b></p>	<p><b>Nemojte izlagati životinje i cvijeće neposrednome protoku zraka.</b></p>	<p><b>Nemojte koristiti uređaj u posebne svrhe.</b></p>
<p>- Nemojte čistiti uređaj dok je uključen jer može doći do požara, električnog udara ili oštećenja.</p>	<p>- Može doći do ozljede domaće životinje ili oštećenja biljke.</p>	<p>- Nemojte koristiti ovaj klima-uređaj za pohranu preciznih uređaja, hrane, domaćih životinja, biljaka ili umjetničkih predmeta. Može uzrokovati pogoršanje kvalitete itd.</p>
<p><b>Za vrijeme vremenskih nepogoda ili oluje isključite uređaj i zatvorite prozor.</b></p>	<p><b>Nemojte postavljati smetnje oko dovoda zraka ni u izlaze zraka.</b></p>	<p><b>Isključite glavni mrežni prekidač ako uređaj ne namjeravate koristiti dulje vrijeme.</b></p>
<p>- Ako uređaj radi dok su otvoreni prozori, unutarnja jedinica i pokućstvo mogu postati vlažni.</p>	<p>- Mogu nastati kvarovi ili nesreća.</p>	<p>- Može nastati pogreška na uređaju ili izbiti požar.</p>
<p><b>Nemojte koristiti jaka sredstva za čišćenje, poput voska ili razrjeđivača. Za čišćenje koristite mekanu krp.</b></p>	<p><b>Provjerite je li montažni nosač vanjske jedinice oštećen uslijed dugotrajne izloženosti.</b></p>	<p><b>Uvijek pravilno umetnite filtre. Jednom u dva tjedna očistite filter.</b></p>
<p>- Može se pogoršati izgled uslijed promjene boje proizvoda ili oštećenja na površini.</p>	<p>- Ako je nosač oštećen, uređaj može pasti na pod i oštetiti se.</p>	<p>- Rad bez filtra može uzrokovati kvar.</p>
<p><b>Nemojte postavljati teške predmete na priključni kabel i pazite kako ne bi bio stisnut.</b></p>	<p><b>Pri raspakiranju i montaži budite oprezni. Oštri rubovi mog uzrokovati oštećenja.</b></p>	<p><b>Ako u uređaj prodre voda, smjesta ga isključite. Također isključite električni napon i obratite se stručnome servisnom centru.</b></p>
<p>- Opasnost od izbijanja požara ili nastanka električnog udara.</p>		

## UPUTE ZA RAD

### Opis

#### Unutarnja jedinica

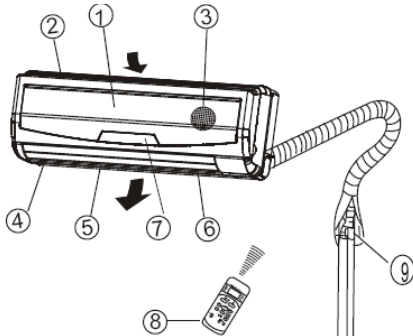

#### Vanjska jedinica

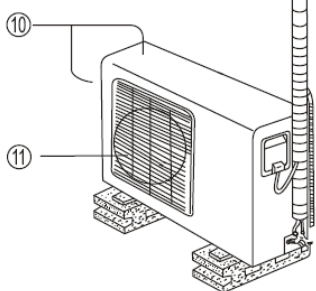

#### Unutarnja jedinica

1. Prednja ploča
2. Otvor za ulaz zraka
3. Zračni filter
4. Otvor za izlaz zraka
5. Vodoravni zaklopac za protok zraka
6. Uspravni zaklopac za protok zraka
7. Zaslon
8. Daljinski upravljač

#### Vanjska jedinica

9. Prikjučna cijev, odvodna cijev
10. Otvor za ulaz zraka (sa strane i straga)
11. Otvor za izlaz zraka

### NAPOMENA

Sve slike u ovim uputama namijenjene su isključivo prikazu uređaja. Vaš klima-uređaj može biti drukčiji od prikazanoga. Vrijedi stvarni oblik.

### Kontrolna svjetla na zaslonu

Zaslon na unutarnjoj jedinici:

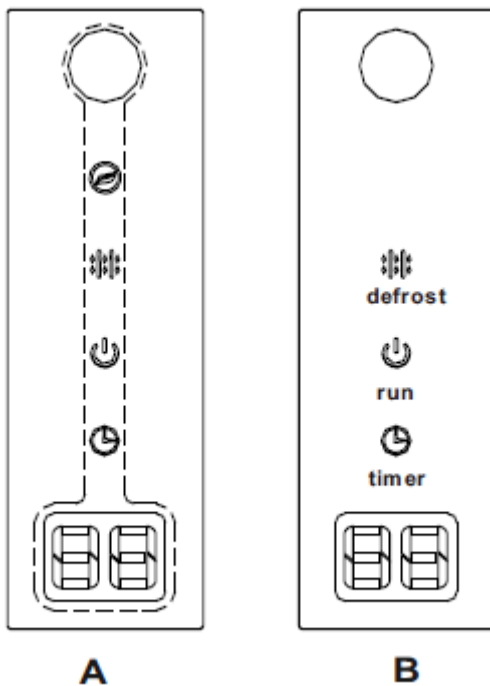

CLEAN AIR indikator svijetli onda, kada je funkcija čistega zraka aktivna.



Kontrolno svjetlo ODMRZAVANJE: (samo modeli za hlađenje i grijanje): Kontrolno svjetlo svijetli kada klima-uređaj pokrene automatsko odmrzavanje ili kada je za vrijeme ogrijevanja aktivirana funkcija upravljanja toploga zraka.



OPERATION indikator svijetli onda, kad klima radi.



Kontrolno svjetlo VREMENSKI PROGRAM: Kontrolno svjetlo svijetli kada je vremenski program podešen na UKLJUČENO/ISKLJUČENO.



DIGITALNI ZASLON: Za vrijeme rada klima-uređaj prikazuje trenutno podešenu temperaturu. U slučaju pogreške javlja kôd pogreške.

## UPUTE ZA RAD

---

### **Specijalne funkcije (značajke)**

#### Detekcija ispuštanja rashladnog sredstva

U slučaju, da dođe do ispuštanja rashladnog sredstva u sistemu i klimatski uređaj tu grešku prepozna, na ekranu unutarnje jedinice pojavit će se prikaz 'EC' ili će početi treperiti identifikacijske lampice.

#### Funkcija memorije za poziciju krilca kod ispuha zraka na unutarnjoj jedinici

U slučaju, da tijekom djelovanja klima uređaja s pomoću daljinskog upravljača promjenite poziciju odnosno kut ispušnih krilca, elektronika klima uređaja to spremi u memoriju. To znači, da će se nakon ponovnog aktiviranja klima uređaja ispušna krilca unutarnje jedinice automatski postaviti na spremljenu poziciju. Spremljena pozicija ispušnih krilca briše se iz memorije tek nakon resetiranja postavki ili u slučaju, da dođe do nestanka struje.

#### Funkcija avtomatskog očišćenja (SELF CLEAN)

Ta funkcija sprječava stvaranje neugodnih mirisa i plijesni na izmjenjivaču topline unutarnje jedinice. Aktiviranje ove funkcije preporučuje se pri kraju djelovanja u režimu hlađenja. U slučaju prelaska na funkciju avtomatskog samočišćenja otkazuju se sve postavke porgramirane za vrijeme.

#### Anti-plijesni (neke jedinice)

Kad isključite jedinicu iz COOL, AUTO (COOL), ili DRY, klima uređaj dalje rade presušivati kondenzirano vodu i spriječiti rast plijesni.

#### CLEAN AIR (neke jedinice)

Ta funkcija uključuje/isključuje ionizator ili plazma kolektor prašine.

## UPUTE ZA RAD

Napomena! U ovim uputama nije opisan rad daljinskog upravljača. Detaljan opis možete pronaći u Uputama za uporabu daljinskog upravljača koje su priložene daljinskom upravljaču.

### Temperaturno područje

Način	Hlađenje	Grijanje	Odvlaživanje
<b>Temperatura</b>			
<b>Sobna temperatura</b>	17°C ÷ 32 °C	0°C ÷ 30°C	10°C ÷ 32°C
<b>Vanjska temperatura</b>	18°C ÷ 43°C	-7°C ÷ 24°C	11°C ÷ 43°C

#### UPOZORENJE

1. Ako klima-uređaj koristite izvan okvira gore navedenih vrijednosti, mogu se aktivirati određene sigurnosno-zaštitne funkcije i uzrokovati neuobičajen rad uređaja.
2. Sobna relativna vlažnost manje od 80 %. Ako klima-uređaj radi pri višoj vrijednosti, može se nakupiti kondenzat na površini uređaja. U tome slučaju podesite uspravni zaklopac za protok zraka na najveći kut (uspravno na pod) i ventilator na visoku brzinu (HIGH).
3. Najbolji rad ostvaruje se u okviru gore navedenih temperaturnih područja.

**Prijedlog:** za osiguravanje nesmetanoga rada uređaja s opcijski dograđenim električnim grijačem na temperaturama nižim od 0 °C preporučamo da uređaj ostavite priključen.

### Ručni način rada

Ako daljinski upravljač ne radi ili je nužno održavanje, ručno upravljajte klima-uređajem.

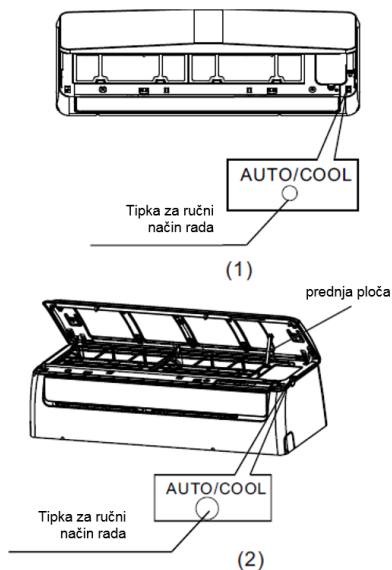

1. Otvorite prednju ploču i podignite ju pod kutom kako bi ostala otvorena (čuje se „klik“).
2. Jedak pritisak na tipku za ručni način rada pokreće rad u nuždi u načinu AUTOMATSKI. Dva pritiska na tipku za ručni način rada u intervalu od 5 sekundi pokreću rad u nuždi u načinu HLAĐENJE. Uređaj radi u prinudnom automatskom načinu (temperatura je tvornički podešena na 24 °C).
3. Zatvorite prednju ploču.

#### Napomena

Prije uporabe tipke za uključenje ručnoga načina rada treba isključiti klima-uređaj. Ako je klima-uređaj uključen, pritisnite tipku za ručni rad dok ga ne isključite.

#### NAPOMENA

Tipka za ručni način rada namijenjena je provjeri rada klima-uređaja i nije za svakodnevnu uporabu. Prema želji jednostavno ponovno upotrijebite daljinski upravljač.

### Upravljanje smjera protoka zraka

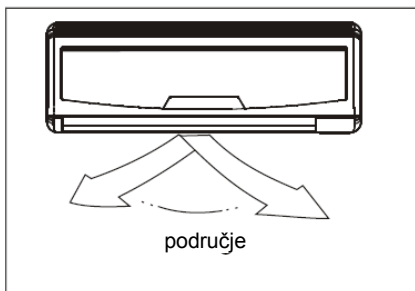
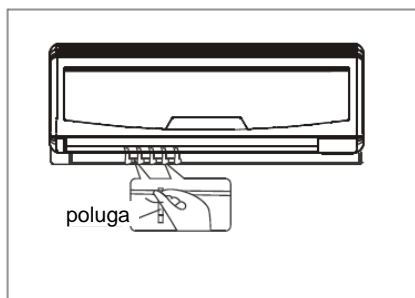
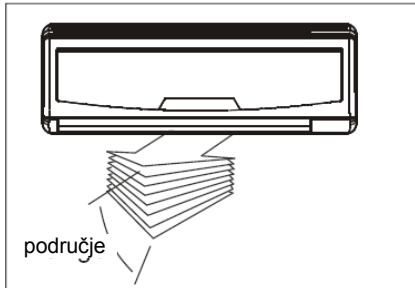

- Pravilno podesite smjer protoka zraka, u protivnome može biti neodgovarajuća ili neravnomjerna temperatura u prostoriji.
- Podesite vodoravni zaklopac daljinskim upravljačem.
- Ručno podesite uspravni zaklopac.

#### Podešavanje uspravnoga smjera protoka zraka (gore – dolje)

To ćete uraditi za vrijeme rada klima-uređaja. Držite tipku SMJER ZRAKA (AIR DIRECTION) na daljinskom upravljaču kako bi se zaklopac pomaknuo u traženi položaj. Prilikom svakoga pritiska mijenja se kut podešavanja, i to za 6 °. Detaljniji opis možete pronaći u uputama za uporabu daljinskog upravljača.

#### Podešavanje vodoravnoga smjera protoka zraka (lijevo – desno)

Ručno podesite uspravni zaklopac u traženi smjer ispuha zraka. Neki modeli omogućuju podešavanje vodoravnoga smjera protoka zraka daljinskim upravljačem. Detaljniji opis možete pronaći u uputama za uporabu daljinskog upravljača.

#### **▲ UPOZORENJE**

- Prije no što podesite uspravni zaklopac obvezatno isključite klima-uređaj iz električnoga napona.
- Tipke NJIHANJE i SMJER ZRAKA ne rade ako ne radi klima-uređaj (odnosno ako je podešen VREMENSKI PROGRAM UKLJUČENO).
- Klima-uređaj za vrijeme hlađenja i grijanja ne smije raditi dulje vrijeme ako je protok zraka podešen nadolje jer se na površini vodoravnoga zaklopca može početi nakupljati kondenzat koji zatim kaplje na pod ili pokućstvo.
- Nemojte ručno pomicati vodoravni zaklopac. Uvijek koristite daljinski upravljač.
- Ako uključite klima-uređaj odmah nakon isključenja, vodoravni se zaklopac neće pomaknuti približno 10 sekundi.
- Kut otvaranja vodoravnoga zaklopca ne smije biti premali jer ograničen protok zraka može negativno utjecati na učinak hlađenja i zagrijavanja.
- Klima-uređaj ne smije raditi ako je zatvoren vodoravni zaklopac.
- Pri priključenju klima-uređaja na električni napon vodoravni zaklopac može proizvoditi glasan zvuk u intervalu od 10 sekundi. To je posve uobičajen način rada.



### Rad klima-uređaja

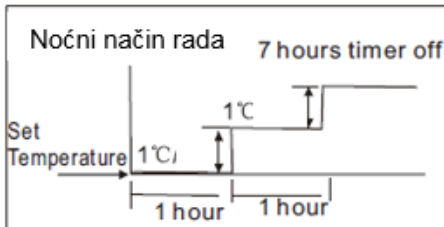

#### Hlađenje

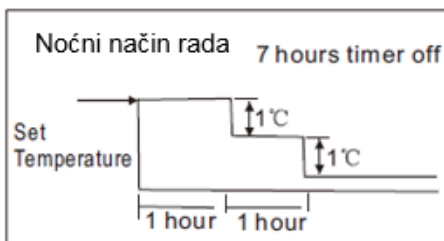

#### Grijanje

#### AUTOMATSKI način rada

- Kada klima-uređaj podesite na AUTOMATSKI način rada, automatski se bira hlađenje, zagrijavanje (samo modeli za hlađenje ili grijanje) ili samo rad ventilatora, ovisno o temperaturi koju ste podesili i sobnoj temperaturi.
- Klima-uređaj održava sobnu temperaturu oko temperaturne točke koju ste podesili.
- Ako vam AUTOMATSKI način rada ne odgovara, možete ručno odabrati željene uvjete.

#### NOĆNI način rada

Kada pritisnete tipku NOĆNI način rada (SLEEP) na daljinskom upravljaču za vrijeme hlađenja, zagrijavanja (modeli samo za hlađenje nemaju tu funkciju) ili AUTOMATSKI način rada, klima-uređaj automatski povećava (tijekom hlađenja) ili smanjuje (tijekom zagrijavanja) vrijednost željene temperature za 1 °C na sat u roku od 2 sata.

Zatim se podešena temperatura 5 sati ne mijenja, a po isteku ukupnog intervala od 7 sati isključuje se klima-uređaj.

Ova noćna funkcija nudi uštedu i udobnost korisniku.

#### ODZVLAŽIVANJE

- Za vrijeme odvlaživanja automatski se prilagođava brzina ventilatora.
- Ako je sobna temperatura niža od 10 °C, isključuje se kompresor. Ponovno se uključuje kada sobna temperatura premaši 12 °C.

#### Optimalan rad

Optimalan rad iziskuje sljedeće:

- Pravilno podesite smjer protoka zraka. Nemojte ga usmjeravati prema ljudima.
- Podesite temperaturu za što veću udobnost. Nemojte podešavati klima-uređaj na prekomjerne temperature.
- Zatvorite vrata i prozore za vrijeme HLAĐENJA i GRIJANJA, u protivnome je kapacitet manji.
- Tipkom VREMENSKI PROGRAM UKLJUČENJE (TIMER ON) na daljinskom upravljaču odaberite vrijeme za isključenje klima-uređaja.
- U blizinu otvora za ulaz i izlaz zraka nemojte postavljati nikakve predmete koji bi mogli smanjiti učinkovitost klima-uređaja i uzrokovati njegovo zaustavljanje.
- Redovito čistite zračni filter kako se ne bi pogoršao učinak hlađenja ili zagrijavanja.
- Neka klima-uređaj ne radi ako je zatvoren vodoravni zaklopac.

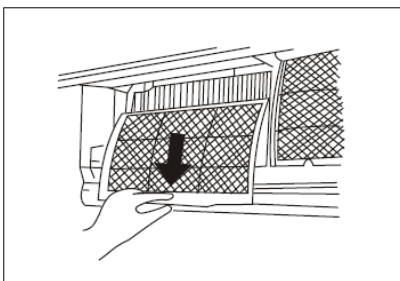
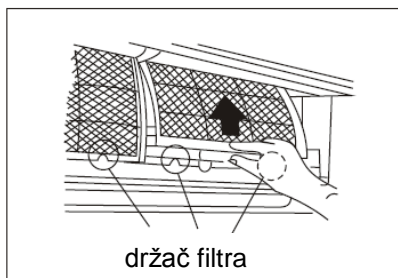
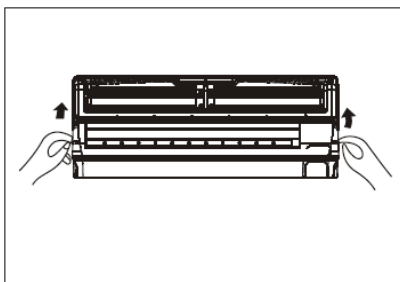

### Čišćenje rešetke, kućišta i daljinskog upravljača

**NAPOMENA! Prije čišćenja unutarnje jedinice prekinite dovod električne energije.**

- Prije čišćenja isključite sustav. Očistite uređaj mekanom, suhom krpom. Nemojte koristiti sredstva za izbjeljivanje ili gruba sredstva za čišćenje.

### ▲ UPOZORENJA

- Ako je vanjska jedinica vrlo prljava, očistite ju krpom koji ste namočili u hladnu vodu. Zatim ju obrišite suhom krpom.
- Za čišćenje uređaja nemojte koristiti kemijski obrađene krpe ili krpe za prašinu.
- Za čišćenje nemojte koristiti benzin, razrjeđivač, prašak za poliranje ni slična otapala koja bi mogla uzrokovati nastanak pukotina ili deformacija na plastičnim površinama.
- Za čišćenje prednje ploče nemojte koristiti vodu koja je toplija od 40 °C kako biste izbjegli deformacije ili gubitak boje.

### Čišćenje zračnoga filtra

Začepljen filter smanjuje kapacitet hlađenja klima-uređaja. Očistite filter svaka 2 tjedna.

1. Podignite ploču unutarnje jedinice pod kutom kako bi se zaustavila (čuje se „klik“).
  2. Uхватите ručicu zračnoga filtra, malo ga podignite i izvucite iz nosača, a zatim ga povucite nadolje.
  3. Skinite zračni filter iz unutarnje jedinice.
- Očistite zračni filter svaka dva tjedna.
  - Očistite zračni filter usisivačem za prašinu ili vodom, a zatim ga osušite na hladnome mjestu.

## ČIŠĆENJE I ODRŽAVANJE

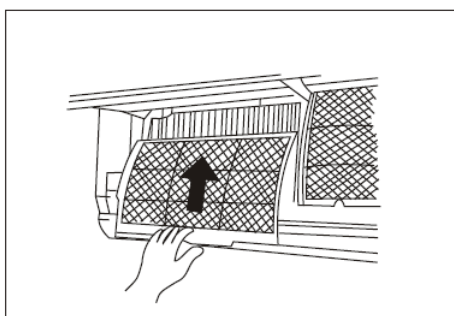
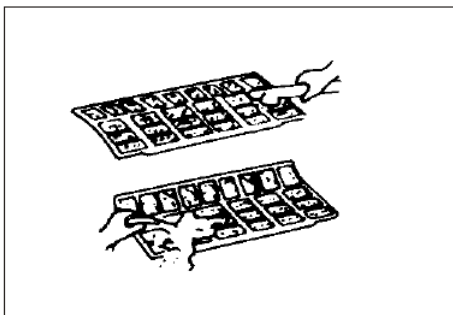
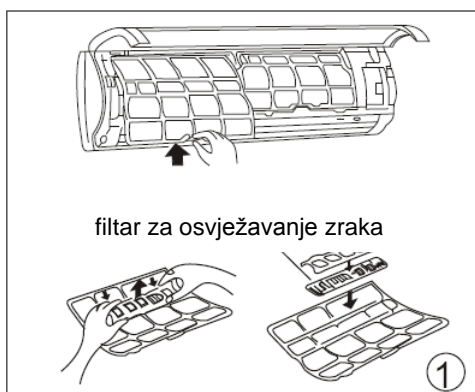

4. Skinite filter za osvježavanje zraka iz okvira (skidanje i montaža filtra mogu se razlikovati ovisno o modelu. Vidi slike 1 i 2).

- Očistite filter za osvježavanje zraka najmanje jednom mjesečno i zamijenite ga svakih 4 – 5 mjeseci.

- Očistite ga usisivačem za prašinu, a zatim ga osušite na hladnome mjestu.

5. Montirajte natrag filter za osvježavanje zraka.

6. Umetnite gornji dio zračnoga filtra natrag u uređaj. Pazite kako bi lijevi i desni rub bili pravilno poravnani, a zatim umetnite filter u odgovarajući položaj.

### Održavanje

Ako ne namjeravate koristiti uređaj dulje vrijeme, uradite sljedeće:

- a) Neka ventilator radi približno pola dana kako bi se osušila unutarnjost jedinice.
- b) Isključite klima-uređaj i električni napon. Iz daljinskog upravljača izvadite baterije.
- c) Redovito morate održavati i čistiti vanjsku jedinicu. Nemojte to raditi sami već se obratite svom prodavaču ili serviseru.

### Pregledi prije pokretanja

- Pregledajte električnu instalaciju da nije prekinuta ili isključena.
- Provjerite je li umetnut zračni filter.
- Ako niste dugo koristili klima-uređaj, provjerite je li nesmetan ulaz i izlaz zraka.

### **▲ Upozorenje**

- Nemojte dodirivati filter s plazmatskim spremnikom za skladištenje prašine 10 minuta nakon otvaranja ploče unutarnje jedinice. To bi moglo uzrokovati električni udar.
- Nemojte dodirivati kovinske dijelove jedinice dok skidate filter jer biste se mogli ozlijediti na oštre kovinske rubove.
- Za čišćenje unutarnjosti klima-uređaja nemojte koristiti vodu. Izlaganje vodi može uzrokovati oštećenja na izolaciji i tako izazvati električni udar.
- Prije čišćenja uređaja najprije prekinite dovod električne energije i izvucite, tj. isključite osigurač.

Tijekom uobičajenoga rada mogu nastupiti sljedeće situacije.

### 1. **Zaštita klima-uređaja**

#### **Zaštita kompresora**

- Kompresor se ne aktivira 3 minute nakon zaustavljanja.

#### **Zaštita od hladnoga zraka (samo modeli za hlađenje i grijanje)**

- Uređaj ne prenosi hladan zrak u načinu GRIJANJE kada je toplinski izmjenjivač unutarnje jedinice u jednoj od naredne tri situacije i nije ostvarena podešena temperatura:

A) upravo je počelo zagrijavanje

B) odmrzavanje

C) zagrijavanje na niskoj temperaturi.

- Zaustavlja se ventilator unutarnje ili vanjske jedinice za vrijeme odmrzavanja (samo modeli za hlađenje i grijanje).

#### **Odmrzavanje (samo modeli za hlađenje i grijanje)**

- Na vanjskoj se jedinici za vrijeme ciklusa zagrijavanja nakuplja mraz ako je vanjska temperatura niska, a vlažnost visoka, što uzrokuje niži kapacitet zagrijavanja klima-uređaja.

- U takvim uvjetima klima-uređaj zaustavlja zagrijavanje i automatski pokreće odmrzavanje.

- Odmrzavanja može trajati od 4 do 10 minuta, sukladno vanjskoj temperaturi i količini mraza koja se nakupila na vanjskoj jedinici.

### 2. **Iz unutarnje jedinice dopire magla**

- Bijela magla može nastati uslijed velike temperaturne razlike između ulaznoga i izlaznog zraka u načinu rada HLAĐENJE u prostoriji s visokom relativnom vlažnošću.

Bijela se magla može pojaviti i uslijed vlage koja je nastala pri postupku odmrzavanja, nakon ponovnoga početka rada u načinu GRIJANJE.

### 3. **Buka klima-uređaja**

- Za vrijeme rada, odnosno prilikom prestanka rada kompresora možete čuti blago pištav zvuk. To je zvuk rashladne tekućine koja se preljeva ili zaustavlja.

- Za vrijeme rada kompresora ili u trenutku kada prestane raditi možete čuti i "cviljenje". To je posljedica toplinskoga rastezanja i hladnoga stiskanja plastičnih dijelova jedinice kada se temperatura mijenja.

- Može se čuti i buka kada se zaklopac vraća u početni položaj ako najprije isključite električni napon.

### 4. **Iz vanjske jedinice dopire prašina**

To je uobičajeno stanje ako dulje vrijeme niste koristili klima-uređaj ili prilikom prve uporabe uređaja.

### 5. **Iz unutarnje jedinice dopire čudan miris**

Unutarnja jedinica oslobađa mirise koji potječu od gradbenoga materijala, pokućstva ili dima.

**6. Klima-uređaj prebacuje na rad samo VENTILATORA iz HLAĐENJA ili GRIJANJA (samo modeli za hlađenje i grijanje)**

Kada unutarnja jedinica dostigne temperaturu koja je podešena na klima-uređaju, kompresor se automatski zaustavlja i klima-uređaj prebacuje na način rada samo s VENTILATOROM. Kompresor se ponovno uključuje kada se unutarnja temperatura pri načinu HLAĐENJA povisi ili spusti pri načinu GRIJANJA (samo modeli za hlađenje i grijanje) na podešenu točku.

7. Na površini unutarnje jedinice mogu se pojaviti kapljice vode prilikom hlađenja u prostoru s visokom relativnom vlažnošću (relativna vlažnost viša od 80 %). Podesite vodoravni zaklopac na položaj najvećeg izlaza zraka i izaberite visoku brzinu ventilatora.

**8. Zagrijavanje (samo modeli za hlađenje i grijanje)**

Klima-uređaj preuzima toplinu iz vanjske jedinice i oslobađa ju preko unutarnje jedinice u postupku grijanja. Kada se spusti vanjska temperatura, toplina koju preuzima klima-uređaj sukladno se spušta. Istodobno se povećava toplinsko opterećenje klima-uređaja uslijed veće razlike između unutarnje i vanjske temperature. Ako se ne može ostvariti primjerena temperatura, savjetujemo uporabu dodatnog ogrjevnog uređaja.

**9. Funkcija automatskoga ponovnog pokretanja**

Prekid dovoda električne energije u potpunosti zaustavlja klima-uređaj. Za modele bez funkcije ponovnoga pokretanja vrijedi: na unutarnjoj jedinici počinje treperiti kontrolno svjetlo RADA kada je električni napon ponovno uspostavljen. Za ponovno aktiviranje rada pritisnite tipku UKLJUČENO/ISKLJUČENO na daljinskom upravljaču. Modeli s funkcijom automatskoga ponovnog pokretanja automatski se uključuju nakon uspostave električnoga napona i pohranjuju sva prethodna podešavanja.

10. **Rasvjeta ili bežični telefon koji radi blizu uređaja može uzrokovati smetnje u radu klima-uređaja.** Isključite uređaj iz napona, a zatim ga ponovno priključite. Pritisnite tipku UKLJUČENO/ISKLJUČENO na daljinskom upravljaču kako biste ponovno aktivirali rad.

11. **Zaštita od niske vanjske temperature (neki modeli):** Zaštita od niske vanjske temperature može se aktivirati samo u načinu grijanje (HEATING). Kada vanjska temperatura bude niža od -15 °C dulje od 1 sata, klima-uređaj prestaje raditi i javlja pogrešku .

Ponovno automatsko uključenje klima-uređaja neće se pokrenuti:

- a) ako vanjska temperatura 10 minuta bude viša od -12 °C (i kompresor neće raditi dulje od 1 sata)
- b) ako vanjska temperatura bude viša od 5 °C dulje od 10 minuta.

## OTKRIVANJE POGREŠKI

### Uklanjanje smetnji u radu

Ako se pojavi bilo koja od navedenih pogreški, smjesta zaustavite klima-uređaj. Isključite električni napon i ponovno ga uključite. Ako pogreška još uvijek postoji, obratite se najbližemu servisnom centru.	
<b>Smetnja</b>	Kontrolno svjetlo RADA ili bilo koje drugo kontrolno svjetlo ubrzano treperi.
	Često pregorijeva osigurač ili se često uključuje strujni prekidač.
	Ako u klima-uređaj prodre voda ili neki predmet.
	Ako ne radi, odnosno ako nije ispravan daljinski upravljač.
	Ako se na zaslonu prikazuje neka od ovih pogreški: E0, E1, E2, E3... ili P0, P1, P2, ...

<b>Smetnja</b>	<b>Uzrok</b>	<b>Mjera</b>
Uređaj ne počinje raditi.	Prekid dovoda električne energije.	Pričekajte dok se ponovno uspostavi dovod električne energije.
	Izvučen utikač iz utičnice.	Provjerite je li utikač pravilno umetnut u zidnu utičnicu.
	Pregorjeli osigurač.	Zamijenite osigurač.
	Istrošena baterija u daljinskom upravljaču.	Zamijenite baterije.
	Nepravilno podešeno vrijeme u vremenskome programu.	Pričekajte ili izbrišite postavke vremenskoga programa.
Hlađenje ili grijanje prostora nije zadovoljivo (samo modeli za hlađenje i grijanje) kada zrak izlazi iz klima-uređaja.	Neprimjereno podešena temperatura.	Pravilno podesite temperaturu. Detaljniji opis možete pronaći u točki "Uporaba daljinskog upravljača".
	Začepljen zračni filter.	Očistite zračni filter.
	Otvorena vrata ili prozori.	Zatvorite vrata i prozore.
	Ometan ulaz ili izlaz zraka iz unutarnje ili vanjske jedinice.	Najprije uklonite smetnje, a zatim ponovno uključite jedinicu.
Aktivirana 3-minutna zaštita kompresora.	Pričekajte.	
Ako niste uklonili pogrešku, obratite se svojem prodavaču ili najbližemu servisnom centru. Detaljno im objasnite smetnje i navedite model uređaja.		

#### Napomena

**Nemojte sami popravljati klima-uređaj. Uvijek se obratite ovlaštenome servisnom centru Gorenje.**

**СРПСКИ**  
**KAS XX F/FT on/off**

**Пре прве употребе клима уређаја пажљиво прочитајте ово упутство и сачувајте га за будућу употребу.**

# **СПЛИТ СОБНИ КЛИМА УРЕЂАЈ**

## **УПУТСТВО ЗА УПОТРЕБУ**

### **Прочитајте ово упутство**

Пронаћи ћете много корисних савета о правилној употреби и одржавању клима уређаја. Са мало превентивне његе можете да остварите велику уштеду времена и новца током целокупног животног века клима уређаја. У табели са саветима за уклањање сметњи у раду пронаћи ћете многе одговоре на уобичајена питања. Најпре прегледајте савете и можда нећете морати да зовете сервис.

## САДРЖАЈ

---

КОРИСНИ САВЕТИ	
Корисни савети .....	3
БЕЗБЕДНОСНА УПОЗОРЕЊА	
Пажња .....	4
Упозорења .....	5
УПУТСТВО ЗА РАД	
Опис .....	6
Температурно подручје .....	8
Ручни рад .....	8
Управљање смера протока ваздуха .....	9
Рад клим уређаја .....	10
ЧИШЋЕЊЕ И ОДРЖАВАЊЕ	
Чишћење и одржавање .....	11
САВЕТИ ЗА РАД	
Савети за рад .....	13
УКЛАЊАЊЕ ГРЕШАКА	
Уклањање грешака у раду .....	15

### УПОЗОРЕЊА

- За поправку и одржавање клима уређаја обратите се овлашћеном сервисном центру.
- За монтажу овог уређаја обратите се овлашћеном монтеру.
- Деца и лица са инвалидитетом не смеју да користе клима уређај без надзора.
- Електричну инсталацију мора да постави овлашћено особље у складу са националним стандардима за електричне инсталације.



## КОРИСНИ САВЕТИ

---

**Код употребе клима уређаја у европским земљама је неопходно уважавање следеће информације:**

**ОДЛАГАЊЕ ОТПАДА:** Овај производ не смете да одлажете као несортиран комунални отпад. Неопходно је разврстано сакупљање таквог отпада који се одвојено обрађује.

Ова уређај не смете да одложите са другим отпадом из домаћинства. За одлагање постоје различите могућности:



- A) Локална управа дефинише систем бесплатног сакупљања и одлагања електронског отпада за корисника.
- B) Приликом куповине новог производа продавац бесплатно преузима стари производ.
- C) Произвођач бесплатно преузима стари уређај од корисника.
- D) Стари производи садрже корисне изворе и можете да их продате трговцу отпадних материјала.

Дивље одлагање у шуме, односно природу угрожава ваше здравље будући да материје које су штетне за здравље продиру у подземне воде и проналазе пут до прехранбеног ланца.





## БЕЗБЕДНОСНА УПОЗОРЕЊА

Уважавајте ово упутство да бисте спречили могућност повреде особа или штете на имовини. Неправилан рад као последица неуважавања овог упутства може да узрокује штету или повреде. Њихову озбиљност означавају симболи у наставку.

	<b>ПАЖЊА</b>	Овај знак значи смртну опасност или опасност од озбиљних повреда.
	<b>УПОЗОРЕЊЕ</b>	Овај знак значи могућност повреде или штете на имовини.

Значење симбола у овом упутству:

	То никуколико не смете да учините.
	То увек учините.

### ПАЗЊА

<b>Правилно прикључите клима уређај на довод електричне енергије.</b>	<b>Немојте да покрећете ни заустављате уређај прекидом напајања електричне енергије.</b>	<b>Пазите да не оштетите прикључни кабл; немојте да користите неспецификоване прикључне каблове.</b>
- У супротном можете да доживите електрични удар или може да избије пожар услед ослобађања топлоте.	- То може да узрокује електрични удар или пожар услед ослобађања топлоте.	- То може да узрокује електрични удар или пожар.
<b>Немојте да мењате дужину прикључног кабла и немојте да користите утичницу за прикључење других уређаја.</b>	<b>Немојте да рукујете уређајем влажним рукама или у влажном простору.</b>	<b>Немојте да усмеравае проток ваздуха према људима.</b>
- То може да узрокује електрични удар или пожар услед ослобађања топлоте.	- То може да узрокује електрични удар.	- То може да наштети вашем здрављу.
<b>Увек се побрините за ефикасно уземљење.</b>	<b>Пазите да вода не би дошла у додир са електричним деловима.</b>	<b>Увек монтирајте струјни прекидач и посебну електричну инсталацију.</b>
- Уколико нема уземљења, можете да доживите електрични удар.	- То може да узрокује квар на уређају или електрични удар.	- У супротном може да дође до пожара и електричног удара.
<b>Уколико из клима уређаја допире необичан звук, мирис или дим, искључите га.</b>	<b>Немојте да пијете воду која цури из клима уређаја.</b>	<b>Немојте да отворате уређај док ради.</b>
- У супротном може да дође до пожара и електричног удара.	- Та вода је загађена и може да наштети вашем здрављу.	- То може да узрокује електрични удар.
<b>Употребите одговарајуће струјне прекидаче или осигураче.</b>	<b>Прикључни кабл не сме да буде постављен у близини грејних уређаја.</b>	<b>Прикључни кабл не сме да буде постављен у близини запаљивих гасова или горива, као што су бензин, бензол, разређивача и сл.</b>

## БЕЗБЕДНОСНА УПОЗОРЕЊА

- У супротном може да дође до пожара и електричног удара.	- У супротном може да дође до пожара и електричног удара.	- У супротном може да дође до експлозије или пожара.
<b>Пре него што укључите клима уређај проветрите просторију уколико је пуштао гас из другог уређаја.</b>		<b>Немојте да растављате ни мењате клима уређај.</b>
- То може да узрокује експлозију, пожар и опекотине.		- То може да узрокује кварове и електрични удар.

### ⚠ УПОЗОРЕЊА

<b>Док скидате ваздушни филтер немојте да додирујете металне делове клима уређаја.</b>	<b>Немојте да чистите клима уређај водом.</b>	<b>Добро зрачите просторију уколико клима уређај користите заједно са пећи итд.</b>
- Можете да се повредите.	- Вода може да продре у јединицу и оштети изолацију, што може да узрокује електрични удар.	- Може да дође до помањкања кисеоника.
<b>Уколико би уређај требало очистити, угасите га и искључите струјни прекидач.</b>	<b>Немојте да излажете животиње и цвеће непосредном протоку ваздуха.</b>	<b>Немојте да користите уређај у посебне сврхе.</b>
- Немојте да чистите уређај док је укључен јер може да дође до пожара, електричног удара или оштећења.	- Може да дође до повреде домаће животиње или оштећења биљке.	- Немојте да користите овај клима уређај за чување прецизних уређаја, хране, домаћих животиња, биљака или уметничких предмета. Може да узрокује погоршање квалитета итд.
<b>За време временских неприлика или олује искључите уређај и затворите прозор.</b>	<b>Немојте да постављате сметње око довода ваздуха ни у излазе ваздуха.</b>	<b>Искључите главни мрежни прекидач уколико уређај не намерава да користите дуже време.</b>
- Уколико уређај ради док су отворени прозори, унутрашња јединица и намештај могу да постану влажни.	- Могу да настану кварови или несрећа.	- Може да настане грешка на уређају или избије пожар.
<b>Немојте да користите јака средства за чишћење, као што је восак или разређивачи. За чишћење користите меку крпу.</b>	<b>Проверите да ли је монтажни носач спољашње јединице оштећен услед дуготрајне изложености.</b>	<b>Увек правилно уметните филтере. Једном у две недеље очистите филтер.</b>
- Може да се погорша изглед услед промене боје производа или оштећења на површини.	- Уколико је носач оштећен, уређај може да падне на под и да се оштети.	- Рад без филтера може да узрокује квар.
<b>Немојте да постављате тешке предмете на прикључни кабл и пазите да не би био стиснут.</b>	<b>Код отпакивања и монтаже будите пажљиви. Оштре ивице могу да узрокују оштећења.</b>	<b>Уколико у уређај продре вода, сместа га искључите. Такође искључите електрични напон и обратите се стручном сервисном центру.</b>
- Опасност од избијања пожара или настанка електричног удара.		

## УПУТСТВО ЗА РАД

### Опис

#### Унутрашња јединица

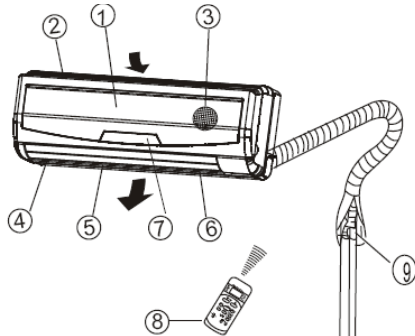

#### Вањска јединица

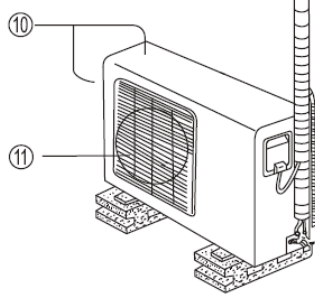

#### Унутрашња јединица

1. Предња плоча
2. Отвор за улаз ваздуха
3. Ваздушни филтер
4. Отвор за излаз ваздуха
5. Водоравни поклопац за проток ваздуха
6. Усправни поклопац за проток ваздуха
7. Екран
8. Даљински управљач

#### Спољашња јединица

9. Прикључна цев, одводна цев
10. Отвор за улаз ваздуха (са стране и позади)
11. Отвор за излаз ваздуха

### НАПОМЕНА

Све слике у овом упутству намењене су искључиво приказу уређаја. Ваш клима уређај може да буде другачији од приказаног. Важи стварни облик.

### Контролна светла на екрану

Екран на унутрашњој јединици:

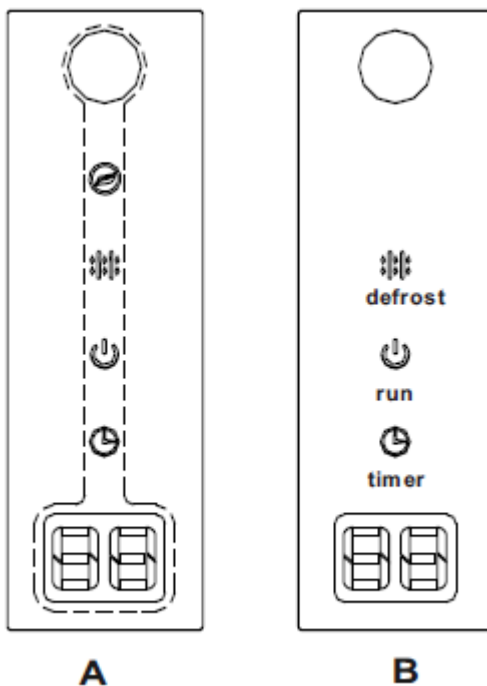

ЦЛЕАН АИР индикатор светли, онда када је функција чистега ваздуха активна.



Контролно светло ОДМРЗАВАЊЕ: (само модели за хлађење и грејање): Контролно светло светли када клима уређај покрене аутоматско одмрзавање или када је за време загревања активирана функција управљања топлог ваздуха.



ОПЕРАТИОН индикатор свијетли онда, кад клима ради.



Контролно светло ВРЕМЕНСКИ ПРОГРАМ: Контролно светло светли када је временски програм подешен на УКЉУЧЕНО/ИСКЉУЧЕНО.



ДИГИТАЛНИ ЕКРАН: За време рада клима уређај приказује моментално подешену температуру. У случају грешке јавља код грешке.

## УПУТСТВО ЗА РАД

---

### Специјалне функције

#### Детекција испуштања расхладног средства

У случају да дође до испуштања расхладног средства у систему и уређај ту грешку препозна, на екрану унутрашње јединице изписаће се „ЕЦ“ или ће почети треперити идентификацијске лампице.

#### Функција меморије за позицију крилца код испуштања ваздуха на унутрашњој јединици.

У случају, да током рада клима уређаја помоћу даљинског управљача промените позицију односно угао испушне крилца, електроника клима уређаја запамти промену. То значи да ће се након поновног активирања клима уређаја испушне крилца унутрашње јединице аутоматски поставити на промењену позицију. Промењена позиција крилца брише се из меморије тек након рестовања поставки илу у случају да дође до нестанка електричне енергије.

#### Функција аутоматског самочишћења (SELF CLEAN)

Та функција спречава стварање непријатних мириса и калупа на топлотном измењивачу унутрашње јединице. Активирање ове функције препоручује се при крају рада у режиму хлађења. У случају преласка на функцију аутоматског самочишћења отказују се све поставке програмиране за време.

#### Анти-плесни (неке јединице)

Кад искључите јединицу из ЦООЛ, АУТО (ЦООЛ), или ДРИ, клима уређај даље раде пресушивати кондензовано воду и спречити раст плесни.

#### CLEAN AIR (на неким моделима)

Та функција укључује/искључује ионизатор или плазма колектор прашине.

## УПУТСТВО ЗА РАД

Напомена! У овом упутству није описан рад даљинског управљача. Детаљан опис можете пронаћи у Упутству за употребу даљинског управљача које је приложено даљинском управљачу.

### Температурно подручје

Начин	Хлађење	Грејање	Одвлаживање
Температура Собна температура	17°C ÷ 32 °C	0°C ÷ 30°C	10°C ÷ 32°C
Температура Спољашња температура	18°C ÷ 43°C	-7°C ÷ 24°C	11°C ÷ 43°C

#### УПОЗОРЕЊЕ

1. Уколико клима уређај користите ван оквира горе наведених вредности, могу да се активирају одређене безбедносно-заштитне функције и узрокују неубичајен рад уређаја.
2. Собна релативна влажност мање од 80 %. Уколико клима уређај ради на вишој вредности, може да се накупи кондензат на површини уређаја. У том случају подесите усправни поклопац за проток ваздуха на највећи угао (усправно на под) и вентилатор на високу брзину (HIGH).
3. Најбољи рад остварује се у оквиру горе наведених температурних подручја.

**Предлог:** за обезбеђивање несметаног рада уређаја са опцијски дограђеним електричним грејачем на температурама нижим од 0 °Ц препоручујемо да уређај оставите прикључен.

### Ручни начин рада

Уколико даљински управљач не ради или је неопходно одржавање, ручно управљајте клима уређајем.

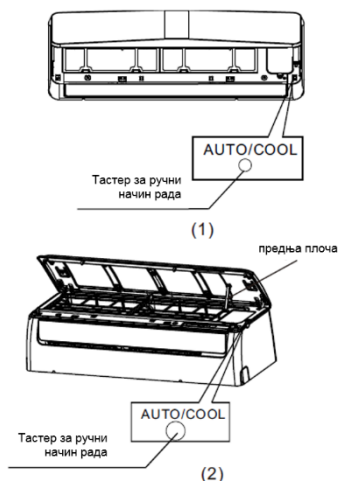

1. Отворите предњу плочу и подигните је под углом да би остала отворена (чује се „клик“).
2. Једак притисак на тастер за ручни начин рада покреће рад у нужди у начину АУТОМАТСКИ. Два притиска на тастер за ручни начин рада у интервалу од 5 секунди покреће рад у нужди у начину ХЛАЂЕЊЕ. Уређај ради у присилном аутоматском начину (температура је фабрички подешена на 24 °Ц).
3. Затворите предњу плочу.

#### Напомена

Пре употребе тастера за укључење ручног начина рада би требало да се искључи клима уређај.

Ако је клима-уређај укључен, притишћите тастер за ручни рад док га не искључите.

#### НАПОМЕНА

Тастер за ручни начин рада намењен је проверавању рада клима-уређаја и није за свакодневну употребу.

Према жељи једноставно поново употребите даљински управљач.

### Управљање смера протока ваздуха

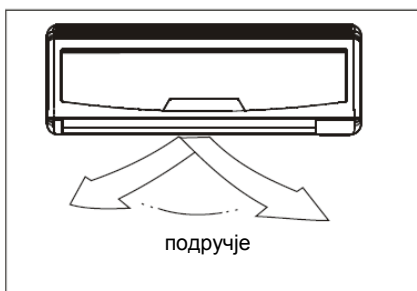
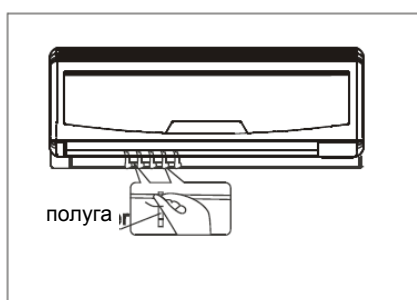
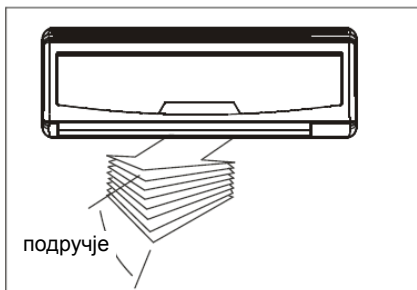

- Правилно подесите смер протока ваздуха, у супротном може да буде неодговарајућа или неравномерна температура у просторији.
- Подесите водоравни поклопац даљинским управљачем.
- Ручно подесите усправни поклопац.

#### Подешавање усправног смера протока ваздуха (горе – доле)

То ћете урадити за време рада клима уређаја. Држите тастер СМЕР ВАЗДУХА (AIR DIRECTION) на даљинском управљачу да би се поклопац померио у тражени положај. Приликом сваког притиска мења се угао подешавања, и то за 6 °. Детаљнији опис можете да пронађете у упутству за употребу даљинског управљача.

#### Подешавање водоравног смера протока ваздуха (лево – десно)

Ручно подесите усправни поклопац у тражени смер исдувавања ваздуха. Неки модели омогућавају подешавање водоравног смера протока ваздуха даљинским управљачем. Детаљнији опис можете да пронађете у упутству за употребу даљинског управљача.

#### **▲ УПОЗОРЕЊЕ**

- Пре него што подесите усправни поклопац обавезно искључите клима уређај из електричног напона.
- Тастери ЊИХАЊЕ и СМЕР ВАЗДУХА не раде уколико не ради клима уређај (односно уколико је подешен ВРЕМЕНСКИ ПРОГРАМ УКЉУЧЕНО).
- Клима уређај за време хлађења и грејања не сме да ради дуже време уколико је проток ваздуха подешен надолу јер на површини водоравног поклопца може почети да се скупља кондензат који затим капље на под или намештај.
- Немојте ручно да померате водоравни поклопац. Увек користите даљински управљач.
- Уколико укључите клима уређај одмах након искључења, водоравни поклопац се неће померити приближно 10 секунди.
- Угао отварања водоравног поклопца не сме да буде премали јер ограничен проток ваздуха може негативно да утиче на ефекат хлађења и загревања.
- Клима уређај не сме да ради уколико је затворен водоравни поклопац.
- Код прикључења клима уређаја на електрични напон водоравни поклопац може да производи гласан звук у интервалу од 10 секунди. То је сасвим уобичајен начин рада.

## УПУТСТВО ЗА РАД

### Рад клима уређаја

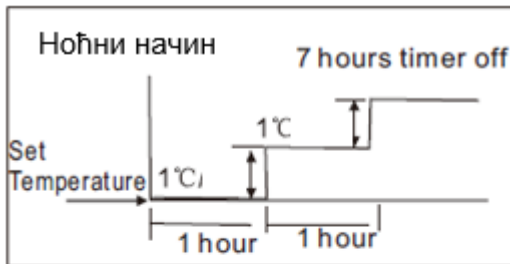

### Хлађење

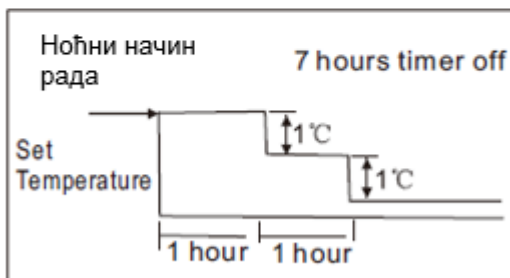

### Гријање

#### АУТОМАТСКИ начин рада

Када клима уређај подесите на АУТОМАТСКИ начин рада, аутоматски се бира хлађење, загревање (само модели за хлађење или грејање) или само рад вентилатора, зависно од температуре коју сте подесили и собне температуре.

Клима уређај одржава собну температуру око температурне тачке коју сте подесили.

Уколико вам АУТОМАТСКИ начин рада не одговара, можете ручно да изаберете жељене услове.

#### НОЋНИ начин рада

Када притиснете тастер НОЋНИ начин рада (SLEEP) на даљинском управљачу за време хлађења, загревања (модели само за хлађење немају ту функцију) или АУТОМАТСКИ начин рада, клима уређај аутоматски повећава (током хлађења) или смањује (током загревања) вредност жељене температуре за 1 °Ц на час у року од 2 часа. Затим се подешена температура 5 часова не мења, а након истека укупног интервала од 7 часова искључује се клима уређај.

Ова ноћна функција нуди уштеду и удобност кориснику.

#### ОДЗВЛАЖИВАЊЕ

- За време одвлаживања аутоматски се прилагођава брзина вентилатора.
- Уколико је собна температура нижа од 10 °Ц, искључује се компресор. Поново се укључује када собна температура премаши 12 °Ц.

#### Оптималан рад

Оптималан рад захтева следеће:

- Правилно подесите смер протока ваздуха. Немојте да га усмерава према људима.
- Подесите температуру за што већу удобност. Немојте да подешавате клима уређај на прекомерне температуре.
- Затворите врата и прозоре за време ХЛАЂЕЊА и ГРЕЈАЊА, у супротном је капацитет мањи.
- Тастером ВРЕМЕНСКИ ПРОГРАМ УКЉУЧЕЊЕ (TIMER ON) на даљинском управљачу одаберите време за искључење клима уређаја.
- У близину отвора за улаз и излаз ваздуха немојте да постављате никакве предмете који би могли да смање ефекат клима уређаја и узрокују његово заустављање.
- Редовно чистите ваздушни филтер да се не би погоршао ефекат хлађења или загревања.
- Нека клима уређај не ради уколико је затворен водоравни поклопац.



## ЧИШЋЕЊЕ И ОДРЖАВАЊЕ

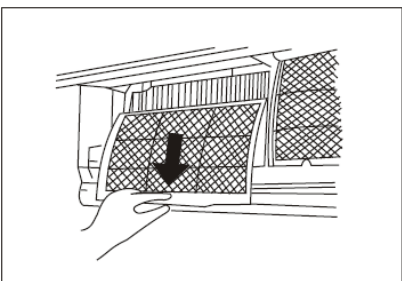
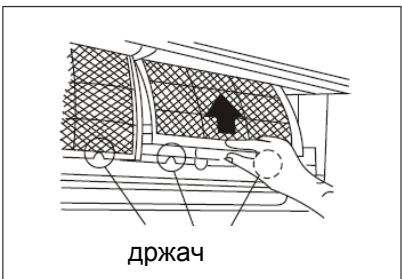
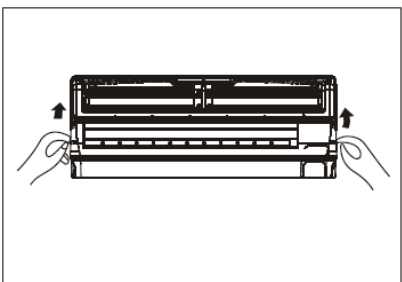
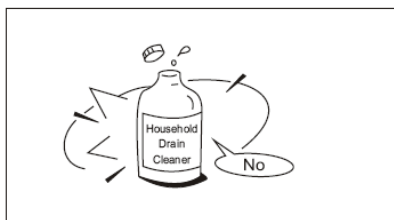

### Чишћење решетке, кућишта и даљинског управљача

**НАПОМЕНА!** Пре чишћења унутрашње јединице прекините довод електричне енергије.

- Пре чишћења искључите систем. Очистите уређај меком, сувом крпом. Немојте да користите средства за избељивање или груба средства за чишћење.

### ▲ УПОЗОРЕЊА

- Уколико је спољашња јединица веома прљава, очистите је крпом који сте намочили у хладну воду. Затим је обришите сувом крпом.
- За чишћење уређаја немојте да користите хемијски обрађене крпе или крпе за праšину.
- За чишћење немојте да користите бензин, разређивач, праšак за полирање ни слична отапала која би могла да узрокују настанак пукотина или деформација на пластичним површинама.
- За чишћење предње плоче немојте да користите воду која је топлија од 40 °C да бисте избегли деформације или губитак боје.

### Чишћење ваздуног филтера

Зачепљен филтер смањује капацитет хлађења клима уређаја. Очистите филтер сваке 2 недеље.

1. Подигните плочу унутрашње јединице под углом да се заустави (чује се „клик“).
  2. Ухватите ручицу ваздуног филтера, мало га подигните и извуците из носача, а затим га повуците надолу.
  3. Скините ваздушни филтер из унутрашње јединице.
- Очистите ваздушни филтер сваке две недеље.
  - Очистите ваздушни филтер усисивачем за праšину или водом, а затим га осушите на хладном месту.

## ЧИШЋЕЊЕ И ОДРЖАВАЊЕ

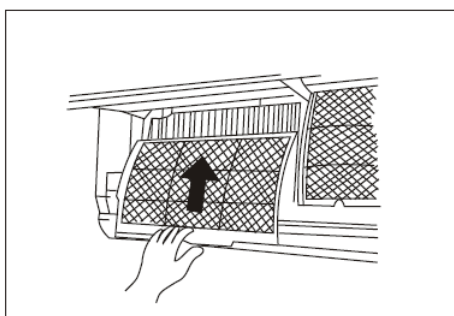
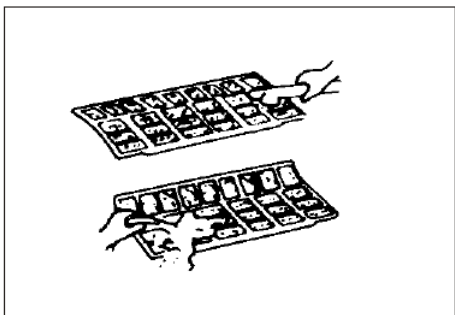

4. Скините филтер за освежавање ваздуха из оквира (скидање и монтажа филтера се могу разликовати зависно од модела. Види слике 1 и 2).

- Очистите филтер за освежавање ваздуха најмање једном месечно и замените га сваких 4 – 5 месеци.

- Очистите га усисивачем за прашину, а затим га осушите на хладном месту.

5. Монтирајте назад филтер за освежавање ваздуха.

6. Уметните горњи део ваздушног филтера назад у уређај. Пазите да лева и десна ивица буду правилно поравнате, а затим уметните филтер у одговарајући положај.

### Одржавање

Уколико не намеравате да користите уређај дуже време, урадите следеће:

- Нека вентилатор ради приближно пола дана да се осуши унутрашњост јединице.
- Искључите клима уређај и електрични напон. Из даљинског управљача извадите батерије.
- Редовно морате да одржавате и чистите спољашњу јединицу. Немојте то да радите сами негп се обратите свом продавцу или сервисеру.

### Прегледи пре покретања

- Прегледајте електричну инсталацију да није прекинута или искључена.
- Проверите да ли је уметнут ваздушни филтер.
- Уколико нисте дуго користили клима уређај, проверите да ли је несметан улаз и излаз ваздуха.

### **▲ Упозорење**

- Немојте да додирујете филтер са плазматским сабирником прашине 10 минута након отварања плоче унутрашње јединице. То би могло да узрокује електрични удар.
- Немојте да додирујете металне делове јединице док скидате филтер јер бисте могли да се повредите на оштре металне ивице.
- За чишћење унутрашњости клима уређаја немојте да користите воду. Излагање води може да узрокује оштећења на изолацији и тако изазове електрични удар.
- Пре чишћења уређаја најпре прекините довод електричне енергије и извучите, тј. искључите осигурач.

## САВЕТИ ЗА РАД

---

Током уобичајеног рада могу да наступе следеће ситуације:

### 1. Заштита клима уређаја

#### Заштита компресора

- Компресор се не активира 3 минуте након заустављања.

#### Заштита од хладног ваздуха (само модели за хлађење и грејање)

- Уређај не преноси хладан ваздух у начину ГРЕЈАЊЕ када је топлотни измењивач унутрашње јединице у једној од следеће три ситуације и није остварена подешена температура:

А) управо је почело загревање

Б) одмрзавање

Ц) загревање на ниској температури.

- Зауставља се вентилатор унутрашње или спољашње јединице за време одмрзавања (само модели за хлађење и грејање).

#### Одмрзавање (само модели за хлађење и грејање)

- На спољашњој јединици за време циклуса загревања се накупља мраз уколико је спољашња температура ниска, а влажност висока, што узрокује нижи капацитет загревања клима уређаја.

- У таквим условима клима уређај зауставља загревање и аутоматски покреће одмрзавање.

- Одмрзавања може да траје од 4 до 10 минута, у складу са спољашњом температуром и количином мрза која се накупила на спољашњој јединици.

### 2. Из унутрашње јединице допире магла

- Бела магла може да настане услед велике температурне разлике између улазног и излазног ваздуха у начину рада ХЛАЂЕЊЕ у просторији са високом релативном влажношћу.

Бела магла може да се појави и услед влаге која је настала код поступка одмрзавања, након поновног почетка рада у начину ГРЕЈАЊЕ.

### 3. Бука клима уређаја

- За време рада, односно приликом престанка рада компресора можете да чујете благи звиждук. То је звук расхладне течности која се прелива или зауставља.

- За време рада компресора или у моменту када престане да ради можете да чујете и "цвилење". То је последица топлотног растезања и хладног стискања пластичних делова јединице када се температура мења.

- Може се чути и бука када се поклопац враћа у почетни положај уколико најпре искључите електрични напон.

### 4. Из спољашње јединице допире прашина

То је уобичајено стање уколико дуже време нисте користили клима уређај или приликом прве употребе уређаја.

### 5. Из унутрашње јединице допире чудан мирис

Унутрашња јединица ослобађа мирисе који потичу од грађевинског материјала, намештаја или дима.

**6. Клима уређај пребацује на рад само ВЕНТИЛАТОРА из ХЛАЂЕЊА или ГРЕЈАЊА (само модели за хлађење и грејање)**

Када унутрашња јединица достигне температуру која је подешена на клима уређају, компресор се аутоматски зауставља и клима уређај пребацује на начин рада само са ВЕНТИЛАТОРОМ. Компресор се поново укључује када се унутрашња температура код начина ХЛАЂЕЊА повиси или спусти у начину ГРЕЈАЊА (само модели за хлађење и грејање) на подешену тачку.

**7. На површини унутрашње јединице могу да се појаве капљице воде приликом хлађења у простору са високом релативном влажношћу (релативна влажност виша од 80 %). Подесите водоравни поклопац на положај највећег излаза ваздуха и изаберите високу брзину вентилатора.**

**8. Загревање (само модели за хлађење и грејање)**

Клима уређај преузима топлоту из спољашње јединице и ослобађа је преко унутрашње јединице у поступку грејања. Када се спусти спољашња температура, топлота коју преузима клима уређај подесно се спушта. Истовремено се повећава топлотно оптерећење клима уређаја услед веће разлике између унутрашње и спољашње температуре. Уколико не може да се оствари подесна температура, саветујемо употребу додатног огревног уређаја.

**9. Функција аутоматског поновног покретања**

Прекид довода електричне енергије у потпуности зауставља клима уређај. За моделе без функције поновног покретања важи: на унутрашњој јединици почиње да трепери контролно светло РАДА када је електрични напон поново успостављен. За поновно активирање рада притисните тастер УКЉУЧЕНО/ИСКЉУЧЕНО на даљинском управљачу. Модели са функцијом аутоматског поновног покретања аутоматски се укључују након успостављања електричног напона и спремају сва претходна подешавања.

**10. Расвета или бежични телефон који ради близу уређаја може да узрокује сметње у раду клима уређаја. Искључите уређај из напона, а затим га поново прикључите. Притисните тастер УКЉУЧЕНО/ИСКЉУЧЕНО на даљинском управљачу да бисте поново активирали рад.**

**11. Заштита од ниске спољашње температуре (неки модели):** Заштита од ниске спољашње температуре може да се активира само у начину грејање (HEATING). Када спољашња температура буде нижа од -15 °Ц дуже од 1 часа, клима уређај престаје да ради и јавља грешку ПЗ.

Поновно аутоматско укључење клима уређаја се неће покренути:

- a) уколико спољашња температура 10 минута буде виша од -12 °Ц (и компресор неће радити више од 1 сата)
- b) уколико спољашња температура буде виша од 5 °Ц дуже од 10 минута.

## ОТКРИВАЊЕ ГРЕШАКА

### Уклањање сметњи у раду

Уколико се појави било која од наведених грешака, сместа зауставите клима уређај. Искључите електрични напон и поновно га укључите. Уколико грешка још увек постоји, обратите се најближем сервисном центру.	
<b>Сметња</b>	Контролно светло РАДА или било које друго контролно светло убрзано трепери.
	Често прегоревала осигурач или се често укључује струјни прекидач.
	Уколико у клима уређај продре вода или неки предмет.
	Уколико не ради, односно уколико није исправан даљински управљач.
	Уколико се на екрану приказује нека од ових грешака: Е0, Е1, Е2, Е3... или П0, П1, П2, П3...

Сметња	Узрок	Мера
Уређај не почиње да ради.	Прекид довода електричне енергије.	Сачекајте док се поново успостави довод електричне енергије.
	Извучен утикач из утичнице.	Проверите да ли је утикач правилно уметнут у зидну утичницу.
	Прегорело је осигурач.	Замените осигурач.
	Истрошена батерија у даљинском управљачу.	Замените батерије.
	Неправилно подешено време у временском програму.	Сачекајте или избришите поставке временског програма.
Хлађење или грејање простора није задовољиво (само модели за хлађење и грејање) када ваздух излази из клима уређаја.	Неодговарајуће подешена температура.	Правилно подесите температуру. Детаљнији опис можете пронаћи у тачки "Употреба даљинског управљача".
	Зачепљен ваздушни филтер.	Очистите ваздушни филтер.
	Отворена врата или прозори.	Затворите врата и прозоре.
	Ометан улаз или излаз ваздуха из унутрашње или спољашње јединице.	Најпре уклоните сметње, а затим поново укључите јединицу.
	Активирана 3-минутна заштита компресора.	Сачекајте.
Уколико нисте уклонили грешку, обратите се свом продавцу или најближем сервисном центру. Детаљно им објасните сметње и наведите модел уређаја.		

#### Напомена

Немојте сами да поправљате клима уређај. Увек се обратите овлашћеном сервисном центру Gorenje.

**BIH**

**KAS XX F/FT on/off**

**Prije prve uporabe klima-uređaja pažljivo pročitajte ove upute te ih pohranite za buduću uporabu.**

# **SPLIT SOBNI KLIMA-UREĐAJ**

## **UPUTE ZA UPORABU**

### **Pročitajte ove upute**

Pronaći ćete mnogo korisnih savjeta o pravilnoj uporabi i održavanju klima-uređaja. S malo preventivne njege možete ostvariti veliku uštedu vremena i novca tijekom cjelokupnoga životnog vijeka klima-uređaja. U tabeli sa savjetima za uklanjanje smetnji u radu pronaći ćete mnoge odgovore na uobičajena pitanja. Najprije pregledajte savjete i možda nećete morati pozvati servis.

## SADRŽAJ

---

KORISNI SAVJETI	
Korisni savjeti.....	3
SIGURNOSNA UPOZORENJA	
Pozor .....	4
Upozorenja .....	5
UPUTE ZA RAD	
Opis.....	6
Temperaturno područje .....	8
Ručni rad .....	8
Upravljanje smjera protoka zraka .....	9
Rad klima-uređaja .....	10
ČIŠĆENJE I ODRŽAVANJE	
Čišćenje i održavanje .....	11
SAVJETI ZA RAD	
Savjeti za rad .....	13
UKLANJANJE POGREŠKI	
Uklanjanje pogreški u radu .....	15

### UPOZORENJA

- Za popravak i održavanje klima-uređaja obratite se ovlaštenome servisnom centru.
- Za montažu ovog uređaja obratite se ovlaštenome monteru.
- Djeca i osobe s invaliditetom ne smiju koristiti klima-uređaj bez nadzora.
- Električnu instalaciju mora postaviti ovlašteno osoblje sukladno nacionalnim standardima za električne instalacije.

## KORISNI SAVJETI

---

**Pri uporabi klima-uređaja u europskim zemljama valja se pridržavati ove informacije:**

**ODLAGANJE OTPADA:** Ovaj proizvod ne smijete odlagati kao nesortiran komunalni otpad. Nužno je razvrstano prikupljanje takvog otpada koji se odvojeno obrađuje.

Ova uređaj ne smijete odložiti u kućanski otpad. Za odlaganje postoje različite mogućnosti:

- A) Lokalna uprava definira sustav besplatnoga prikupljanja i odlaganja elektroničkog otpada za korisnika.
- B) Pri kupnji novoga proizvoda prodavač besplatno preuzima stari proizvod.
- C) Proizvođač besplatno preuzima stari uređaj od korisnika.
- D) Stari proizvodi sadrže korisne izvore te ih možete prodati trgovcu otpadnih materijala.



Divlje odlaganje u šume, odnosno prirodu ugrožava vaše zdravlje budući da tvari koje su štetne za zdravlje prodiru u podzemne vode i pronalaze put do prehrambenoga lanca.







## SIGURNOSNA UPOZORENJA

Pridržavajte se ovih uputa kako biste spriječili mogućnost ozljede osoba ili štete na imovini. Nepravilan rad kao posljedica nepridržavanja uputa može uzrokovati štetu ili ozljede. Njihovu ozbiljnost označavaju simboli u nastavku.

	<b>POZOR</b>	Ovaj znak znači smrtnu opasnost ili opasnost od ozbiljnih ozljeda.
	<b>UPOZORENJE</b>	Ovaj znak znači mogućnost ozljede ili štete na imovini.

Značenje simbola u ovim uputama:

	To nikako ne smijete učiniti.
	To uvijek učinite.

### POZOR

<b>Pravilno priključite klima-uređaj na dovod električne energije.</b>	<b>Nemojte pokretati ni zaustavljati uređaj prekidom napajanja električne energije.</b>	<b>Pazite kako ne biste oštetili priključni kabel; nemojte koristiti nespecificirane priključne kabele.</b>
- U protivnome možete doživjeti električni udar ili može izbiti požar uslijed oslobađanja topline.	- To može uzrokovati električni udar ili požar uslijed oslobađanja topline.	- To može uzrokovati električni udar ili požar.
<b>Nemojte mijenjati duljinu priključnoga kabela i nemojte koristiti utičnicu za priključenje drugih uređaja.</b>	<b>Nemojte rukovati uređajem vlažnim rukama ili u vlažnome prostoru.</b>	<b>Nemojte usmjeravati protok zraka prema ljudima.</b>
- To može uzrokovati električni udar ili požar uslijed oslobađanja topline.	- To može uzrokovati električni udar.	- To može naštetiti vašemu zdravlju.
<b>Uvijek se pobrinite za učinkovito uzemljenje.</b>	<b>Pazite kako voda ne bi došla u dodir s električnim dijelovima.</b>	<b>Uvijek montirajte strujni prekidač i posebnu električnu instalaciju.</b>
- Ako nema uzemljenja, možete doživjeti električni udar.	- To može uzrokovati kvar na uređaju ili električni udar.	- U protivnome može doći do požara i električnog udara.
<b>Ako iz klima-uređaja dopire neobičan zvuk, miris ili dim, isključite ga.</b>	<b>Nemojte piti vodu koja curi iz klima-uređaja.</b>	<b>Nemojte otvarati uređaj dok radi.</b>
- U protivnome može doći do požara i električnog udara.	- Ta je voda onečišćena i može naštetiti vašemu zdravlju.	- To može uzrokovati električni udar.
<b>Upotrijebite odgovarajuće strujne prekidače ili osigurače.</b>	<b>Priključni kabel ne smije biti postavljen u blizini grijaćih uređaja.</b>	<b>Priključni kabel ne smije biti postavljen u blizini zapaljivih plinova ili goriva, poput benzina, benzola, razrjeđivača i sl.</b>
- U protivnome može doći do požara i električnog udara.	- U protivnome može doći do požara i električnog udara.	- U protivnome može doći do eksplozije ili požara.
<b>Prije no što uključite klima-uređaj prozračite prostoriju ako je puštao plin iz drugog uređaja.</b>	<b>Nemojte rastavljati ni mijenjati klima-uređaj.</b>	
- To može uzrokovati eksploziju, požar i opekline.	- To može uzrokovati kvarove i električni udar.	

## SIGURNOSNA UPOZORENJA

### ⚠ UPOZORENJA

<p><b>Dok skidate zračni filter nemojte dodirivati kovinske dijelove klima-uređaja.</b></p>	<p><b>Nemojte čistiti klima-uređaj vodom.</b></p>	<p><b>Dobro zračite prostoriju ako klima-uređaj koristite zajedno s peći itd.</b></p>
<p>- Možete se ozlijediti.</p>	<p>- Voda može prodrijeti u jedinicu i oštetiti izolaciju, što može uzrokovati električni udar.</p>	<p>- Može doći do pomanjkanja kisika.</p>
<p><b>Ako uređaj treba očistiti, ugasite ga i isključite strujni prekidač.</b></p>	<p><b>Nemojte izlagati životinje i cvijeće neposrednome protoku zraka.</b></p>	<p><b>Nemojte koristiti uređaj u posebne svrhe.</b></p>
<p>- Nemojte čistiti uređaj dok je uključen jer može doći do požara, električnog udara ili oštećenja.</p>	<p>- Može doći do ozljede domaće životinje ili oštećenja biljke.</p>	<p>- Nemojte koristiti ovaj klima-uređaj za pohranu preciznih uređaja, hrane, domaćih životinja, biljaka ili umjetničkih predmeta. Može uzrokovati pogoršanje kvalitete itd.</p>
<p><b>Za vrijeme vremenskih nepogoda ili oluje isključite uređaj i zatvorite prozor.</b></p>	<p><b>Nemojte postavljati smetnje oko dovoda zraka ni u izlaze zraka.</b></p>	<p><b>Isključite glavni mrežni prekidač ako uređaj ne namjeravate koristiti dulje vrijeme.</b></p>
<p>- Ako uređaj radi dok su otvoreni prozori, unutarnja jedinica i pokućstvo mogu postati vlažni.</p>	<p>- Mogu nastati kvarovi ili nesreća.</p>	<p>- Može nastati pogreška na uređaju ili izbiti požar.</p>
<p><b>Nemojte koristiti jaka sredstva za čišćenje, poput voska ili razrjeđivača. Za čišćenje koristite mekanu krpu.</b></p>	<p><b>Provjerite je li montažni nosač vanjske jedinice oštećen uslijed dugotrajne izloženosti.</b></p>	<p><b>Uvijek pravilno umetnite filtre. Jednom u dva tjedna očistite filter.</b></p>
<p>- Može se pogoršati izgled uslijed promjene boje proizvoda ili oštećenja na površini.</p>	<p>- Ako je nosač oštećen, uređaj može pasti na pod i oštetiti se.</p>	<p>- Rad bez filtra može uzrokovati kvar.</p>
<p><b>Nemojte postavljati teške predmete na priključni kabel i pazite kako ne bi bio stisnut.</b></p>	<p><b>Pri raspakiranju i montaži budite oprezni. Oštri rubovi mog uzrokovati oštećenja.</b></p>	<p><b>Ako u uređaj prodre voda, smjesta ga isključite. Također isključite električni napon i obratite se stručnome servisnom centru.</b></p>
<p>- Opasnost od izbijanja požara ili nastanka električnog udara.</p>		

## UPUTE ZA RAD

### Opis

#### Unutarnja jedinica

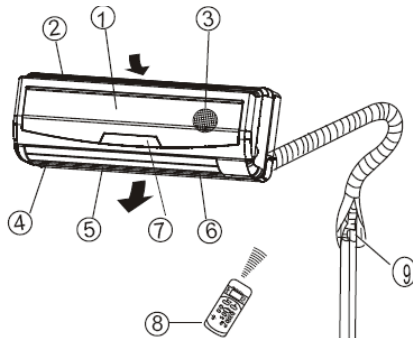

#### Vanjska jedinica

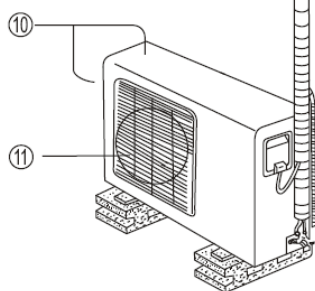

#### Unutarnja jedinica

1. Prednja ploča
2. Otvor za ulaz zraka
3. Zračni filter
4. Otvor za izlaz zraka
5. Vodoravni zaklopac za protok zraka
6. Uspravni zaklopac za protok zraka
7. Zaslon
8. Daljinski upravljač

#### Vanjska jedinica

9. Prikjučna cijev, odvodna cijev
10. Otvor za ulaz zraka (sa strane i straga)
11. Otvor za izlaz zraka

### NAPOMENA

Sve slike u ovim uputama namijenjene su isključivo prikazu uređaja. Vaš klima-uređaj može biti drukčiji od prikazanoga. Vrijedi stvarni oblik.

### Kontrolna svjetla na zaslonu

Zaslon na unutarnjoj jedinici:

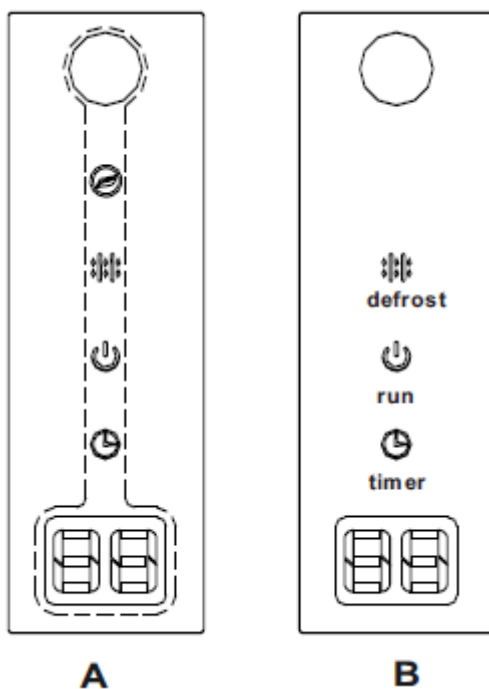

CLEAN AIR indikator svijetli onda, kada je funkcija čistega zraka aktivna.



Kontrolno svjetlo ODMRZAVANJE: (samo modeli za hlađenje i grijanje): Kontrolno svjetlo svijetli kada klima-uređaj pokrene automatsko odmrzavanje ili kada je za vrijeme ogrijevanja aktivirana funkcija upravljanja toploga zraka.



OPERATION indikator svijetli onda, kad klima radi.



Kontrolno svjetlo VREMENSKI PROGRAM: Kontrolno svjetlo svijetli kada je vremenski program podešen na UKLJUČENO/ISKLJUČENO.



DIGITALNI ZASLON: Za vrijeme rada klima-uređaj prikazuje trenutno podešenu temperaturu. U slučaju pogreške javlja kôd pogreške.

## UPUTE ZA RAD

---

### **Specijalne funkcije (značajke)**

#### Detekcija ispuštanja rashladnog sredstva

U slučaju, da dođe do ispuštanja rashladnog sredstva u sistemu i klimatski uređaj tu grešku prepozna, na ekranu unutarnje jedinice pojavit će se prikaz 'EC' ili će početi treperiti identifikacijske lampice.

#### Funkcija memorije za poziciju krilca kod ispuha zraka na unutarnjoj jedinici

U slučaju, da tijekom djelovanja klima uređaja s pomoću daljinskog upravljača promjenite poziciju odnosno kut ispušnih krilca, elektronika klima uređaja to spremi u memoriju. To znači, da će se nakon ponovnog aktiviranja klima uređaja ispušna krilca unutarnje jedinice automatski postaviti na spremljenu poziciju. Spremljena pozicija ispušnih krilca briše se iz memorije tek nakon resetiranja postavki ili u slučaju, da dođe do nestanka struje.

#### Funkcija avtomatskog očišćenja (SELF CLEAN)

Ta funkcija sprječava stvaranje neugodnih mirisa i plijesni na izmjenjivaču topline unutarnje jedinice. Aktiviranje ove funkcije preporučuje se pri kraju djelovanja u režimu hlađenja. U slučaju prelaska na funkciju avtomatskog samočišćenja otkazuju se sve postavke porgramirane za vrijeme.

#### Anti-plijesni (neke jedinice)

Kad isključite jedinicu iz COOL, AUTO (COOL), ili DRY, klima uređaj dalje rade presušivati kondenzirano vodu i spriječiti rast plijesni.

#### CLEAN AIR (neke jedinice)

Ta funkcija uključuje/isključuje ionizator ili plazma kolektor prašine.

## UPUTE ZA RAD

Napomena! U ovim uputama nije opisan rad daljinskog upravljača. Detaljan opis možete pronaći u Uputama za uporabu daljinskog upravljača koje su priložene daljinskom upravljaču.

### Temperaturno područje

Način	Hlađenje	Grijanje	Odvlaživanje
<b>Temperatura</b>			
<b>Sobna temperatura</b>	17°C ÷ 32 °C	0°C ÷ 30°C	10°C ÷ 32°C
<b>Vanjska temperatura</b>	18°C ÷ 43°C	-7°C ÷ 24°C	11°C ÷ 43°C

#### UPOZORENJE

1. Ako klima-uređaj koristite izvan okvira gore navedenih vrijednosti, mogu se aktivirati određene sigurnosno-zaštitne funkcije i uzrokovati neuobičajen rad uređaja.
2. Sobna relativna vlažnost manje od 80 %. Ako klima-uređaj radi pri višoj vrijednosti, može se nakupiti kondenzat na površini uređaja. U tome slučaju podesite uspravni zaklopac za protok zraka na najveći kut (uspravno na pod) i ventilator na visoku brzinu (HIGH).
3. Najbolji rad ostvaruje se u okviru gore navedenih temperaturnih područja.

**Prijedlog:** za osiguravanje nesmetanoga rada uređaja s opcijski dograđenim električnim grijačem na temperaturama nižim od 0 °C preporučamo da uređaj ostavite priključen.

### Ručni način rada

Ako daljinski upravljač ne radi ili je nužno održavanje, ručno upravljajte klima-uređajem.

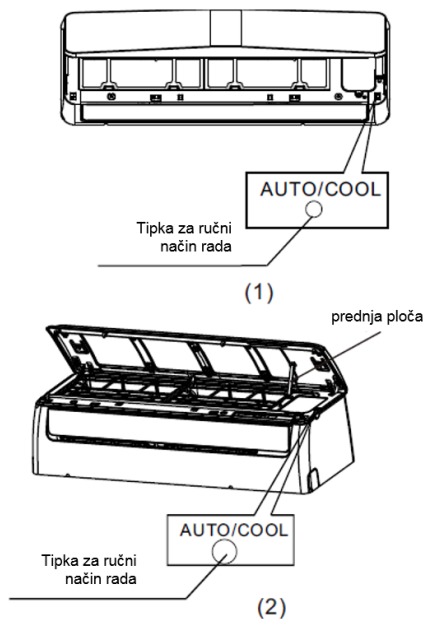

1. Otvorite prednju ploču i podignite ju pod kutom kako bi ostala otvorena (čuje se „klik“).
2. Jedak pritisak na tipku za ručni način rada pokreće rad u nuždi u načinu AUTOMATSKI. Dva pritiska na tipku za ručni način rada u intervalu od 5 sekundi pokreću rad u nuždi u načinu HLAĐENJE. Uređaj radi u prinudnom automatskom načinu (temperatura je tvornički podešena na 24 °C).
3. Zatvorite prednju ploču.

#### Napomena

Prije uporabe tipke za uključanje ručnoga načina rada treba isključiti klima-uređaj. Ako je klima-uređaj uključen, pritišćite tipku za ručni rad dok ga ne isključite.

#### NAPOMENA

Tipka za ručni način rada namijenjena je provjeri rada klima-uređaja i nije za svakodnevnu uporabu. Prema želji jednostavno ponovno upotrijebite daljinski upravljač.

### Upravljanje smjera protoka zraka

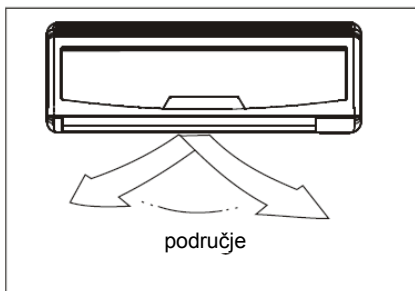
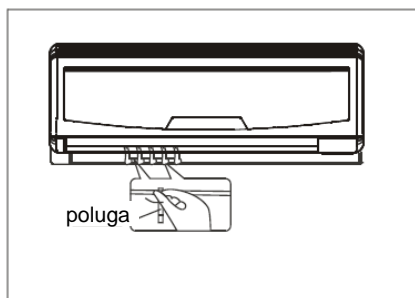
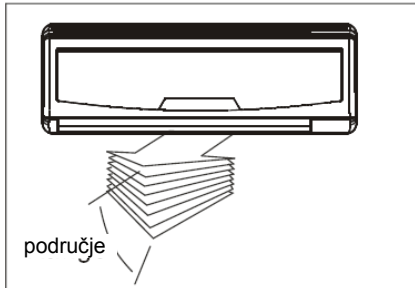

- Pravilno podesite smjer protoka zraka, u protivnome može biti neodgovarajuća ili neravnomjerna temperatura u prostoriji.
- Podesite vodoravni zaklopac daljinskim upravljačem.
- Ručno podesite uspravni zaklopac.

#### **Podešavanje uspravnoga smjera protoka zraka (gore – dolje)**

To ćete uraditi za vrijeme rada klima-uređaja. Držite tipku **SMJER ZRAKA** (AIR DIRECTION) na daljinskom upravljaču kako bi se zaklopac pomaknuo u traženi položaj. Prilikom svakoga pritiska mijenja se kut podešavanja, i to za 6 °. Detaljniji opis možete pronaći u uputama za uporabu daljinskog upravljača.

#### **Podešavanje vodoravnoga smjera protoka zraka (lijevo – desno)**

Ručno podesite uspravni zaklopac u traženi smjer ispuha zraka. Neki modeli omogućuju podešavanje vodoravnoga smjera protoka zraka daljinskim upravljačem. Detaljniji opis možete pronaći u uputama za uporabu daljinskog upravljača.

#### **⚠ UPOZORENJE**

- Prije no što podesite uspravni zaklopac obvezatno isključite klima-uređaj iz električnoga napona.
- Tipke **NJIHANJE** i **SMJER ZRAKA** ne rade ako ne radi klima-uređaj (odnosno ako je podešen **VREMENSKI PROGRAM UKLJUČENO**).
- Klima-uređaj za vrijeme hlađenja i grijanja ne smije raditi dulje vrijeme ako je protok zraka podešen nadolje jer se na površini vodoravnoga zaklopca može početi nakupljati kondenzat koji zatim kaplje na pod ili pokućstvo.
- Nemojte ručno pomicati vodoravni zaklopac. Uvijek koristite daljinski upravljač.
- Ako uključite klima-uređaj odmah nakon isključenja, vodoravni se zaklopac neće pomaknuti približno 10 sekundi.
- Kut otvaranja vodoravnoga zaklopca ne smije biti premali jer ograničen protok zraka može negativno utjecati na učinak hlađenja i zagrijavanja.
- Klima-uređaj ne smije raditi ako je zatvoren vodoravni zaklopac.
- Pri priključenju klima-uređaja na električni napon vodoravni zaklopac može proizvoditi glasan zvuk u intervalu od 10 sekundi. To je posve uobičajen način rada.

### Rad klima-uređaja

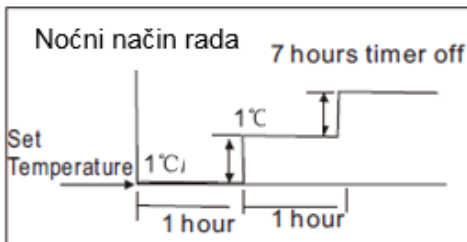

#### Hlađenje

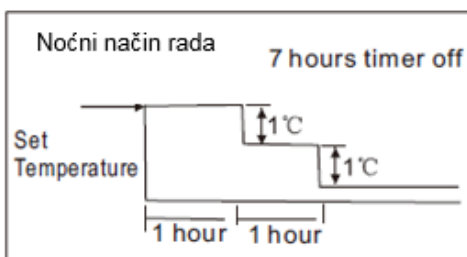

#### Grijanje

#### AUTOMATSKI način rada

- Kada klima-uređaj podesite na AUTOMATSKI način rada, automatski se bira hlađenje, zagrijavanje (samo modeli za hlađenje ili grijanje) ili samo rad ventilatora, ovisno o temperaturi koju ste podesili i sobnoj temperaturi.
- Klima-uređaj održava sobnu temperaturu oko temperaturne točke koju ste podesili.
- Ako vam AUTOMATSKI način rada ne odgovara, možete ručno odabrati željene uvjete.

#### NOĆNI način rada

Kada pritisnete tipku NOĆNI način rada (SLEEP) na daljinskom upravljaču za vrijeme hlađenja, zagrijavanja (modeli samo za hlađenje nemaju tu funkciju) ili AUTOMATSKI način rada, klima-uređaj automatski povećava (tijekom hlađenja) ili smanjuje (tijekom zagrijavanja) vrijednost željene temperature za 1 °C na sat u roku od 2 sata.

Zatim se podešena temperatura 5 sati ne mijenja, a po isteku ukupnog intervala od 7 sati isključuje se klima-uređaj.

Ova noćna funkcija nudi uštedu i udobnost korisniku.

#### ODZVLAŽIVANJE

- Za vrijeme odvlaživanja automatski se prilagođava brzina ventilatora.
- Ako je sobna temperatura niža od 10 °C, isključuje se kompresor. Ponovno se uključuje kada sobna temperatura premaši 12 °C.

#### Optimalan rad

Optimalan rad iziskuje sljedeće:

- Pravilno podesite smjer protoka zraka. Nemojte ga usmjeravati prema ljudima.
- Podesite temperaturu za što veću udobnost. Nemojte podešavati klima-uređaj na prekomjerne temperature.
- Zatvorite vrata i prozore za vrijeme HLAĐENJA i GRIJANJA, u protivnome je kapacitet manji.
- Tipkom VREMENSKI PROGRAM UKLJUČENJE (TIMER ON) na daljinskom upravljaču odaberite vrijeme za isključenje klima-uređaja.
- U blizinu otvora za ulaz i izlaz zraka nemojte postavljati nikakve predmete koji bi mogli smanjiti učinkovitost klima-uređaja i uzrokovati njegovo zaustavljanje.
- Redovito čistite zračni filter kako se ne bi pogoršao učinak hlađenja ili zagrijavanja.
- Neka klima-uređaj ne radi ako je zatvoren vodoravni zaklopac.

## ČIŠĆENJE I ODRŽAVANJE

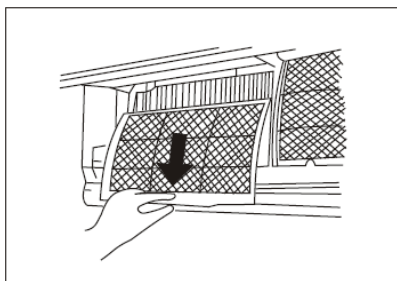
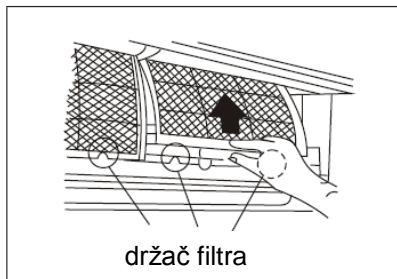
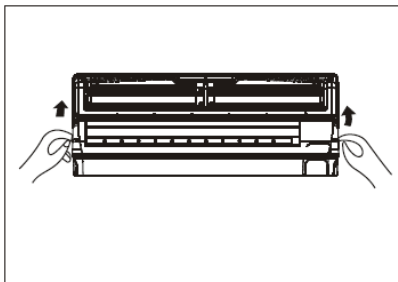
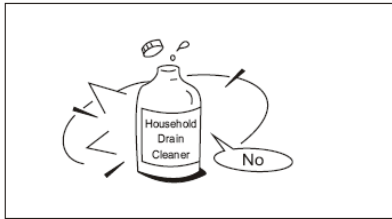

### Čišćenje rešetke, kućišta i daljinskog upravljača

**NAPOMENA! Prije čišćenja unutarnje jedinice prekinite dovod električne energije.**

- Prije čišćenja isključite sustav. Očistite uređaj mekanom, suhom krpom. Nemojte koristiti sredstva za izbjeljivanje ili gruba sredstva za čišćenje.

### ▲ UPOZORENJA

- Ako je vanjska jedinica vrlo prljava, očistite ju krpom koji ste namočili u hladnu vodu. Zatim ju obrišite suhom krpom.
- Za čišćenje uređaja nemojte koristiti kemijski obrađene krpe ili krpe za prašinu.
- Za čišćenje nemojte koristiti benzin, razrjeđivač, prašak za poliranje ni slična otapala koja bi mogla uzrokovati nastanak pukotina ili deformacija na plastičnim površinama.
- Za čišćenje prednje ploče nemojte koristiti vodu koja je toplija od 40 °C kako biste izbjegli deformacije ili gubitak boje.

### Čišćenje zračnoga filtra

Začepljen filter smanjuje kapacitet hlađenja klima-uređaja. Očistite filter svaka 2 tjedna.

1. Podignite ploču unutarnje jedinice pod kutom kako bi se zaustavila (čuje se „klik“).
  2. Uхватите ručicu zračnoga filtra, malo ga podignite i izvucite iz nosača, a zatim ga povucite nadolje.
  3. Skinite zračni filter iz unutarnje jedinice.
- Očistite zračni filter svaka dva tjedna.
  - Očistite zračni filter usisivačem za prašinu ili vodom, a zatim ga osušite na hladnome mjestu.



## ČIŠĆENJE I ODRŽAVANJE

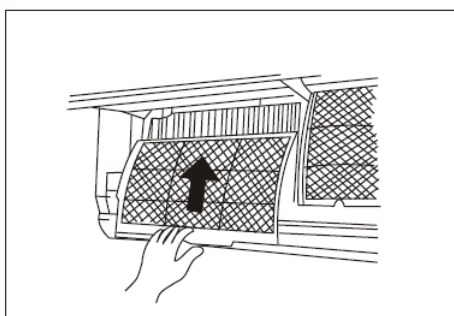
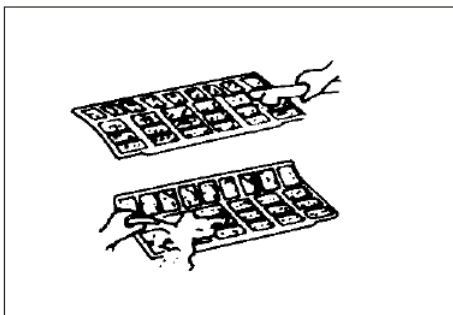
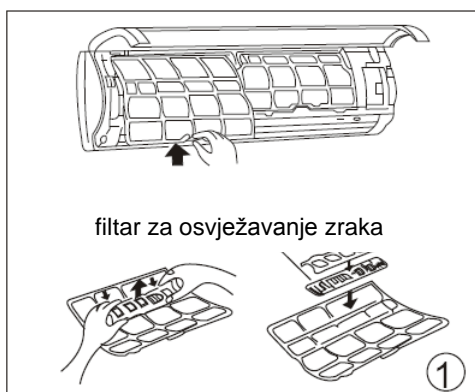

4. Skinite filter za osvježavanje zraka iz okvira (skidanje i montaža filtra mogu se razlikovati ovisno o modelu. Vidi slike 1 i 2).

- Očistite filter za osvježavanje zraka najmanje jednom mjesečno i zamijenite ga svakih 4 – 5 mjeseci.

- Očistite ga usisivačem za prašinu, a zatim ga osušite na hladnome mjestu.

5. Montirajte natrag filter za osvježavanje zraka.

6. Umetnite gornji dio zračnoga filtra natrag u uređaj. Pazite kako bi lijevi i desni rub bili pravilno poravnani, a zatim umetnite filter u odgovarajući položaj.

### Održavanje

Ako ne namjeravate koristiti uređaj dulje vrijeme, uradite sljedeće:

- a) Neka ventilator radi približno pola dana kako bi se osušila unutarnjost jedinice.
- b) Isključite klima-uređaj i električni napon. Iz daljinskog upravljača izvadite baterije.
- c) Redovito morate održavati i čistiti vanjsku jedinicu. Nemojte to raditi sami već se obratite svom prodavaču ili serviseru.

### Pregledi prije pokretanja

- Pregledajte električnu instalaciju da nije prekinuta ili isključena.
- Provjerite je li umetnut zračni filter.
- Ako niste dugo koristili klima-uređaj, provjerite je li nesmetan ulaz i izlaz zraka.

### **▲ Upozorenje**

- Nemojte dodirivati filter s plazmatskim spremnikom za skladištenje prašine 10 minuta nakon otvaranja ploče unutarnje jedinice. To bi moglo uzrokovati električni udar.
- Nemojte dodirivati kovinske dijelove jedinice dok skidate filter jer biste se mogli ozlijediti na oštre kovinske rubove.
- Za čišćenje unutarnjosti klima-uređaja nemojte koristiti vodu. Izlaganje vodi može uzrokovati oštećenja na izolaciji i tako izazvati električni udar.
- Prije čišćenja uređaja najprije prekinite dovod električne energije i izvucite, tj. isključite osigurač.

Tijekom uobičajenoga rada mogu nastupiti sljedeće situacije.

### 1. **Zaštita klima-uređaja**

#### **Zaštita kompresora**

- Kompresor se ne aktivira 3 minute nakon zaustavljanja.

#### **Zaštita od hladnoga zraka (samo modeli za hlađenje i grijanje)**

- Uređaj ne prenosi hladan zrak u načinu GRIJANJE kada je toplinski izmjenjivač unutarnje jedinice u jednoj od naredne tri situacije i nije ostvarena podešena temperatura:

A) upravo je počelo zagrijavanje

B) odmrzavanje

C) zagrijavanje na niskoj temperaturi.

- Zaustavlja se ventilator unutarnje ili vanjske jedinice za vrijeme odmrzavanja (samo modeli za hlađenje i grijanje).

#### **Odmrzavanje (samo modeli za hlađenje i grijanje)**

- Na vanjskoj se jedinici za vrijeme ciklusa zagrijavanja nakuplja mraz ako je vanjska temperatura niska, a vlažnost visoka, što uzrokuje niži kapacitet zagrijavanja klima-uređaja.

- U takvim uvjetima klima-uređaj zaustavlja zagrijavanje i automatski pokreće odmrzavanje.

- Odmrzavanja može trajati od 4 do 10 minuta, sukladno vanjskoj temperaturi i količini mraza koja se nakupila na vanjskoj jedinici.

### 2. **Iz unutarnje jedinice dopire magla**

- Bijela magla može nastati uslijed velike temperaturne razlike između ulaznoga i izlaznog zraka u načinu rada HLAĐENJE u prostoriji s visokom relativnom vlažnošću.

Bijela se magla može pojaviti i uslijed vlage koja je nastala pri postupku odmrzavanja, nakon ponovnoga početka rada u načinu GRIJANJE.

### 3. **Buka klima-uređaja**

- Za vrijeme rada, odnosno prilikom prestanka rada kompresora možete čuti blago pištav zvuk. To je zvuk rashladne tekućine koja se preljeva ili zaustavlja.

- Za vrijeme rada kompresora ili u trenutku kada prestane raditi možete čuti i "cviljenje". To je posljedica toplinskoga rastezanja i hladnoga stiskanja plastičnih dijelova jedinice kada se temperatura mijenja.

- Može se čuti i buka kada se zaklopac vraća u početni položaj ako najprije isključite električni napon.

### 4. **Iz vanjske jedinice dopire prašina**

To je uobičajeno stanje ako dulje vrijeme niste koristili klima-uređaj ili prilikom prve uporabe uređaja.

### 5. **Iz unutarnje jedinice dopire čudan miris**

Unutarnja jedinica oslobađa mirise koji potječu od gradbenoga materijala, pokućstva ili dima.

### **6. Klima-uređaj prebacuje na rad samo VENTILATORA iz HLAĐENJA ili GRIJANJA (samo modeli za hlađenje i grijanje)**

Kada unutarnja jedinica dostigne temperaturu koja je podešena na klima-uređaju, kompresor se automatski zaustavlja i klima-uređaj prebacuje na način rada samo s VENTILATOROM. Kompresor se ponovno uključuje kada se unutarnja temperatura pri načinu HLAĐENJA povisi ili spusti pri načinu GRIJANJA (samo modeli za hlađenje i grijanje) na podešenu točku.

7. Na površini unutarnje jedinice mogu se pojaviti kapljice vode prilikom hlađenja u prostoru s visokom relativnom vlažnošću (relativna vlažnost viša od 80 %). Podesite vodoravni zaklopac na položaj najvećeg izlaza zraka i izaberite visoku brzinu ventilatora.

### **8. Zagrijavanje (samo modeli za hlađenje i grijanje)**

Klima-uređaj preuzima toplinu iz vanjske jedinice i oslobađa ju preko unutarnje jedinice u postupku grijanja. Kada se spusti vanjska temperatura, toplina koju preuzima klima-uređaj sukladno se spušta. Istodobno se povećava toplinsko opterećenje klima-uređaja uslijed veće razlike između unutarnje i vanjske temperature. Ako se ne može ostvariti primjerena temperatura, savjetujemo uporabu dodatnog ogrjevnog uređaja.

### **9. Funkcija automatskoga ponovnog pokretanja**

Prekid dovoda električne energije u potpunosti zaustavlja klima-uređaj. Za modele bez funkcije ponovnoga pokretanja vrijedi: na unutarnjoj jedinici počinje treperiti kontrolno svjetlo RADA kada je električni napon ponovno uspostavljen. Za ponovno aktiviranje rada pritisnite tipku UKLJUČENO/ISKLJUČENO na daljinskom upravljaču. Modeli s funkcijom automatskoga ponovnog pokretanja automatski se uključuju nakon uspostave električnoga napona i pohranjuju sva prethodna podešavanja.

10. **Rasvjeta ili bežični telefon koji radi blizu uređaja može uzrokovati smetnje u radu klima-uređaja.** Isključite uređaj iz napona, a zatim ga ponovno priključite. Pritisnite tipku UKLJUČENO/ISKLJUČENO na daljinskom upravljaču kako biste ponovno aktivirali rad.

11. **Zaštita od niske vanjske temperature (neki modeli):** Zaštita od niske vanjske temperature može se aktivirati samo u načinu grijanje (HEATING). Kada vanjska temperatura bude niža od -15 °C dulje od 1 sata, klima-uređaj prestaje raditi i javlja pogrešku .

Ponovno automatsko uključenje klima-uređaja neće se pokrenuti:

- a) ako vanjska temperatura 10 minuta bude viša od -12 °C (i kompresor neće raditi dulje od 1 sata)
- b) ako vanjska temperatura bude viša od 5 °C dulje od 10 minuta.

## OTKRIVANJE POGREŠKI

### Uklanjanje smetnji u radu

Ako se pojavi bilo koja od navedenih pogreški, smjesta zaustavite klima-uređaj. Isključite električni napon i ponovno ga uključite. Ako pogreška još uvijek postoji, obratite se najbližemu servisnom centru.	
<b>Smetnja</b>	Kontrolno svjetlo RADA ili bilo koje drugo kontrolno svjetlo ubrzano treperi.
	Često pregorijeva osigurač ili se često uključuje strujni prekidač.
	Ako u klima-uređaj prodre voda ili neki predmet.
	Ako ne radi, odnosno ako nije ispravan daljinski upravljač.
	Ako se na zaslonu prikazuje neka od ovih pogreški: E0, E1, E2, E3... ili P0, P1, P2, ...

<b>Smetnja</b>	<b>Uzrok</b>	<b>Mjera</b>
Uređaj ne počinje raditi.	Prekid dovoda električne energije.	Pričekajte dok se ponovno uspostavi dovod električne energije.
	Izvučen utikač iz utičnice.	Provjerite je li utikač pravilno umetnut u zidnu utičnicu.
	Pregorjeli osigurač.	Zamijenite osigurač.
	Istrošena baterija u daljinskom upravljaču.	Zamijenite baterije.
	Nepravilno podešeno vrijeme u vremenskome programu.	Pričekajte ili izbrišite postavke vremenskoga programa.
Hlađenje ili grijanje prostora nije zadovoljivo (samo modeli za hlađenje i grijanje) kada zrak izlazi iz klima-uređaja.	Neprimjereno podešena temperatura.	Pravilno podesite temperaturu. Detaljniji opis možete pronaći u točki "Uporaba daljinskog upravljača".
	Začepljen zračni filter.	Očistite zračni filter.
	Otvorena vrata ili prozori.	Zatvorite vrata i prozore.
	Ometan ulaz ili izlaz zraka iz unutarnje ili vanjske jedinice.	Najprije uklonite smetnje, a zatim ponovno uključite jedinicu.
Aktivirana 3-minutna zaštita kompresora.	Pričekajte.	
Ako niste uklonili pogrešku, obratite se svojem prodavaču ili najbližemu servisnom centru. Detaljno im objasnite smetnje i navedite model uređaja.		

### Napomena

**Nemojte sami popravljati klima-uređaj. Uvijek se obratite ovlaštenome servisnom centru Gorenje.**

**МК**

**KAS XX F/FT on/off**

**Пре прве употребе клима уређаја пажљиво прочитајте ово упутство и сачувајте га за будућу употребу.**

# **СПЛИТ СОБНИ КЛИМА УРЕЂАЈ**

## **УПУТСТВО ЗА УПОТРЕБУ**

### **Прочитајте ово упутство**

Пронаћи ћете много корисних савета о правилној употреби и одржавању клима уређаја. Са мало превентивне његе можете да остварите велику уштеду времена и новца током целокупног животног века клима уређаја. У табели са саветима за уклањање сметњи у раду пронаћи ћете многе одговоре на уобичајена питања. Најпре прегледајте савете и можда нећете морати да зовете сервис.

## САДРЖАЈ

---

КОРИСНИ САВЕТИ	
Корисни савети .....	3
БЕЗБЕДНОСНА УПОЗОРЕЊА	
Пажња .....	4
Упозорења .....	5
УПУТСТВО ЗА РАД	
Опис .....	6
Температурно подручје .....	8
Ручни рад .....	8
Управљање смера протока ваздуха .....	9
Рад клим уређаја .....	10
ЧИШЋЕЊЕ И ОДРЖАВАЊЕ	
Чишћење и одржавање .....	10
САВЕТИ ЗА РАД	
Савети за рад .....	13
УКЛАЊАЊЕ ГРЕШАКА	
Уклањање грешака у раду .....	15

### УПОЗОРЕЊА

- За поправку и одржавање клима уређаја обратите се овлашћеном сервисном центру.
- За монтажу овог уређаја обратите се овлашћеном монтеру.
- Деца и лица са инвалидитетом не смеју да користе клима уређај без надзора.
- Електричну инсталацију мора да постави овлашћено особље у складу са националним стандардима за електричне инсталације.

## КОРИСНИ САВЕТИ

---

**Код употребе клима уређаја у европским земљама је неопходно уважавање следеће информације:**

**ОДЛАГАЊЕ ОТПАДА:** Овај производ не смете да одлажете као несортиран комунални отпад. Неопходно је разврстано сакупљање таквог отпада који се одвојено обрађује.

Ова уређај не смете да одложите са другим отпадом из домаћинства. За одлагање постоје различите могућности:



- A) Локална управа дефинише систем бесплатног сакупљања и одлагања електронског отпада за корисника.
- B) Приликом куповине новог производа продавац бесплатно преузима стари производ.
- C) Произвођач бесплатно преузима стари уређај од корисника.
- D) Стари производи садрже корисне изворе и можете да их продате трговцу отпадних материјала.

Дивље одлагање у шуме, односно природу угрожава ваше здравље будући да материје које су штетне за здравље продиру у подземне воде и проналазе пут до прехранбеног ланца.





## БЕЗБЕДНОСНА УПОЗОРЕЊА

Уважавајте ово упутство да бисте спречили могућност повреде особа или штете на имовини. Неправилан рад као последица неуважавања овог упутства може да узрокује штету или повреде. Њихову озбиљност означавају симболи у наставку.

	<b>ПАЖЊА</b>	Овај знак значи смртну опасност или опасност од озбиљних повреда.
	<b>УПОЗОРЕЊЕ</b>	Овај знак значи могућност повреде или штете на имовини.

Значење симбола у овом упутству:

	То никуколико не смете да учините.
	То увек учините.

### ПАЗЊА

<b>Правилно прикључите клима уређај на довод електричне енергије.</b>	<b>Немојте да покрећете ни заустављате уређај прекидом напајања електричне енергије.</b>	<b>Пазите да не оштетите прикључни кабл; немојте да користите неспецификоване прикључне каблове.</b>
- У супротном можете да доживите електрични удар или може да избије пожар услед ослобађања топлоте.	- То може да узрокује електрични удар или пожар услед ослобађања топлоте.	- То може да узрокује електрични удар или пожар.
<b>Немојте да мењате дужину прикључног кабла и немојте да користите утичницу за прикључење других уређаја.</b>	<b>Немојте да рукујете уређајем влажним рукама или у влажном простору.</b>	<b>Немојте да усмеравае проток ваздуха према људима.</b>
- То може да узрокује електрични удар или пожар услед ослобађања топлоте.	- То може да узрокује електрични удар.	- То може да наштети вашем здрављу.
<b>Увек се побрините за ефикасно уземљење.</b>	<b>Пазите да вода не би дошла у додир са електричним деловима.</b>	<b>Увек монтирајте струјни прекидач и посебну електричну инсталацију.</b>
- Уколико нема уземљења, можете да доживите електрични удар.	- То може да узрокује квар на уређају или електрични удар.	- У супротном може да дође до пожара и електричног удара.
<b>Уколико из клима уређаја допире необичан звук, мирис или дим, искључите га.</b>	<b>Немојте да пијете воду која цури из клима уређаја.</b>	<b>Немојте да отворате уређај док ради.</b>
- У супротном може да дође до пожара и електричног удара.	- Та вода је загађена и може да наштети вашем здрављу.	- То може да узрокује електрични удар.
<b>Употребите одговарајуће струјне прекидаче или осигураче.</b>	<b>Прикључни кабл не сме да буде постављен у близини грејних уређаја.</b>	<b>Прикључни кабл не сме да буде постављен у близини запаљивих гасова или горива, као што су бензин, бензол, разређивача и сл.</b>



## БЕЗБЕДНОСНА УПОЗОРЕЊА

- У супротном може да дође до пожара и електричног удара.	- У супротном може да дође до пожара и електричног удара.	- У супротном може да дође до експлозије или пожара.
<b>Пре него што укључите клима уређај проветрите просторију уколико је пуштао гас из другог уређаја.</b>		<b>Немојте да растављате ни мењате клима уређај.</b>
- То може да узрокује експлозију, пожар и опекотине.		- То може да узрокује кварове и електрични удар.

### ⚠ УПОЗОРЕЊА

<b>Док скидате ваздушни филтер немојте да додирујете металне делове клима уређаја.</b>	<b>Немојте да чистите клима уређај водом.</b>	<b>Добро зрачите просторију уколико клима уређај користите заједно са пећи итд.</b>
- Можете да се повредите.	- Вода може да продре у јединицу и оштети изолацију, што може да узрокује електрични удар.	- Може да дође до помањкања кисеоника.
<b>Уколико би уређај требало очистити, угасите га и искључите струјни прекидач.</b>	<b>Немојте да излажете животиње и цвеће непосредном протоку ваздуха.</b>	<b>Немојте да користите уређај у посебне сврхе.</b>
- Немојте да чистите уређај док је укључен јер може да дође до пожара, електричног удара или оштећења.	- Може да дође до повреде домаће животиње или оштећења биљке.	- Немојте да користите овај клима уређај за чување прецизних уређаја, хране, домаћих животиња, биљака или уметничких предмета. Може да узрокује погоршање квалитета итд.
<b>За време временских неприлика или олује искључите уређај и затворите прозор.</b>	<b>Немојте да постављате сметње око довода ваздуха ни у излазе ваздуха.</b>	<b>Искључите главни мрежни прекидач уколико уређај не намерава да користите дуже време.</b>
- Уколико уређај ради док су отворени прозори, унутрашња јединица и намештај могу да постану влажни.	- Могу да настану кварови или несрећа.	- Може да настане грешка на уређају или избије пожар.
<b>Немојте да користите јака средства за чишћење, као што је восак или разређивачи. За чишћење користите меку крпу.</b>	<b>Проверите да ли је монтажни носач спољашње јединице оштећен услед дуготрајне изложености.</b>	<b>Увек правилно уметните филтере. Једном у две недеље очистите филтер.</b>
- Може да се погорша изглед услед промене боје производа или оштећења на површини.	- Уколико је носач оштећен, уређај може да падне на под и да се оштети.	- Рад без филтера може да узрокује квар.
<b>Немојте да постављате тешке предмете на прикључни кабл и пазите да не би био стиснут.</b>	<b>Код отпакивања и монтаже будите пажљиви. Оштре ивице могу да узрокују оштећења.</b>	<b>Уколико у уређај продре вода, сместа га искључите. Такође искључите електрични напон и обратите се стручном сервисном центру.</b>
- Опасност од избијања пожара или настанка електричног удара.		

## УПУТСТВО ЗА РАД

### Опис

#### Унутрашња јединица

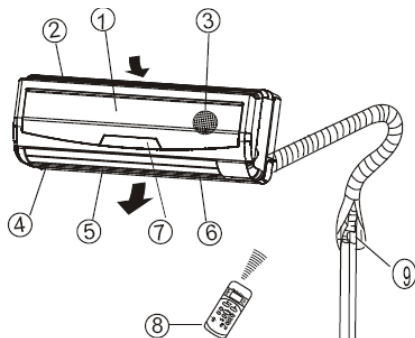

#### Вањска јединица

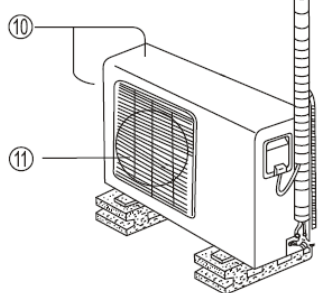

#### Унутрашња јединица

1. Предња плоча
2. Отвор за улаз ваздуха
3. Ваздушни филтер
4. Отвор за излаз ваздуха
5. Водоравни поклопац за проток ваздуха
6. Усправни поклопац за проток ваздуха
7. Екран
8. Даљински управљач

#### Спољашња јединица

9. Прикључна цев, одводна цев
10. Отвор за улаз ваздуха (са стране и позади)
11. Отвор за излаз ваздуха

### НАПОМЕНА

Све слике у овом упутству намењене су искључиво приказу уређаја. Ваш клима уређај може да буде другачији од приказаног. Важи стварни облик.

### Контролна светла на екрану Екран на унутрашњој јединици:

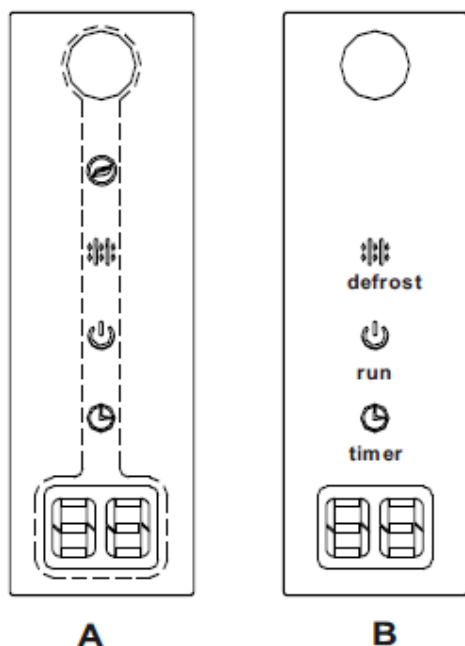

ЦЛЕАН АИР ламба свети, кога функцијата е активна чист ваздух.



Контролно светло ОДМРЗАВАЊЕ:  
(само модели за хлађење и грејање):  
Контролно светло светли када клима уређај покрене аутоматско одмрзавање или када је за време загревања активирана функција управљања топлог ваздуха.



ОПЕРАТИОН ламба свети, а потоа, кога ваздухот е така.



Контролно светло ВРЕМЕНСКИ ПРОГРАМ:  
Контролно светло светли када је временски програм подешен на УКЉУЧЕНО/ИСКЉУЧЕНО.



ДИГИТАЛНИ ЕКРАН:  
За време рада клима уређај приказује моментално подешену температуру. У случају грешке јавља кôд грешке

## УПУТСТВО ЗА РАД

---

### Специјалне функције

#### Детекција испуштања расхладног средства

У случају да дође до испуштања расхладног средства у систему и уређај ту грешку препозна, на екрану унутрашње јединице изписаће се „ЕЦ“ или ће почети треперити идентификацијске лампице.

#### Функција меморије за позицију крилца код испуштања ваздуха на унутрашњој јединици.

У случају, да током рада клима уређаја помоћу даљинског управљача промените позицију односно угао испушне крилца, електроника клима уређаја запамти промену. То значи да ће се након поновног активирања клима уређаја испушне крилца унутрашње јединице аутоматски поставити на промењену позицију. Промењена позиција крилца брише се из меморије тек након рестовања поставки илу у случају да дође до нестанка електричне енергије.

#### Функција аутоматског самочишћења (SELF CLEAN)

Та функција спречава стварање непријатних мириса и калупа на топлотном измењивачу унутрашње јединице. Активирање ове функције препоручује се при крају рада у режиму хлађења. У случају преласка на функцију аутоматског самочишћења отказују се све поставке програмиране за време.

#### Анти-мувла (некои јединици)

Кога искључување на јединицата од COOL, AUTO(COOL), или DRY режими, клима уредот ќе продужуваат да работат за да се исуши кондензирана вода и да се спречи растот на мувла.

#### CLEAN AIR (некои јединици)

Оваа функција се укључи / искључи ionizer или плазма прашина колектор.

## УПУТСТВО ЗА РАД

Напомена! У овом упутству није описан рад даљинског управљача. Детаљан опис можете пронаћи у Упутству за употребу даљинског управљача које је приложено даљинском управљачу.

### Температурно подручје

Начин	Хлађење	Грејање	Одвлаживање
Температура Собна температура	17°C ÷ 32 °C	0°C ÷ 30°C	10°C ÷ 32°C
Спољашња температура	18°C ÷ 43°C	-7°C ÷ 24°C	11°C ÷ 43°C

#### УПОЗОРЕЊЕ

1. Уколико клима уређај користите ван оквира горе наведених вредности, могу да се активирају одређене безбедносно-заштитне функције и узрокују неубичајен рад уређаја.
2. Собна релативна влажност мање од 80 %. Уколико клима уређај ради на вишој вредности, може да се накупи кондензат на површини уређаја. У том случају подесите усправни поклопац за проток ваздуха на највећи угао (усправно на под) и вентилатор на високу брзину (HIGH).
3. Најбољи рад остварује се у оквиру горе наведених температурних подручја.

**Предлог:** за обезбеђивање несметаног рада уређаја са опцијски дограђеним електричним грејачем на температурама нижим од 0 °Ц препоручујемо да уређај оставите прикључен.

### Ручни начин рада

Уколико даљински управљач не ради или је неопходно одржавање, ручно управљајте клима уређајем.

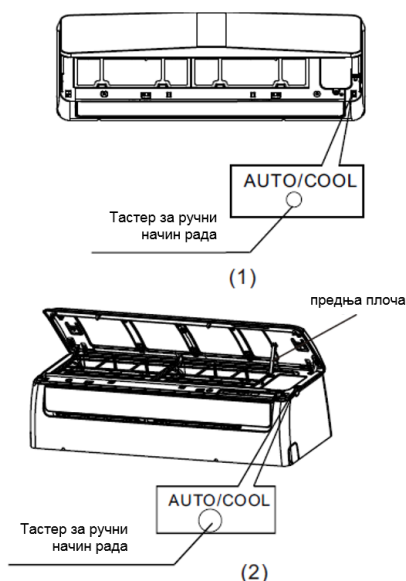

1. Отворите предњу плочу и подигните је под углом да би остала отворена (чује се „клик“).
2. Једак притисак на тастер за ручни начин рада покреће рад у нужди у начину АУТОМАТСКИ. Два притиска на тастер за ручни начин рада у интервалу од 5 секунди покреће рад у нужди у начину ХЛАЂЕЊЕ. Уређај ради у присилном аутоматском начину (температура је фабрички подешена на 24 °Ц).
3. Затворите предњу плочу.

#### Напомена

Пре употребе тастера за укључење ручног начина рада би требало да се искључи клима уређај.  
Ако је клима-уређај укључен, притишћите тастер за ручни рад док га не искључите.

#### НАПОМЕНА

Тастер за ручни начин рада намењен је проверавању рада клима-уређаја и није за свакодневну употребу.  
Према жељи једноставно поново употребите даљински управљач.

### Управљање смера протока ваздуха

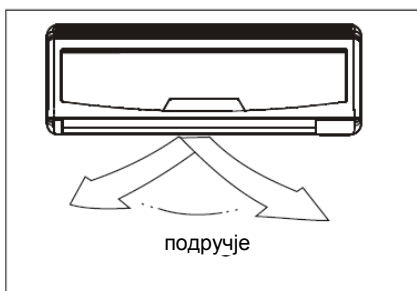
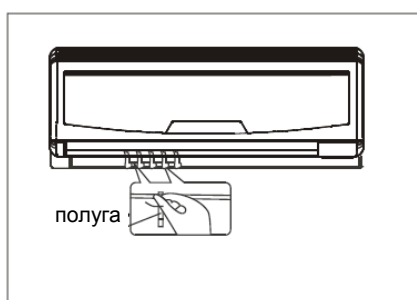
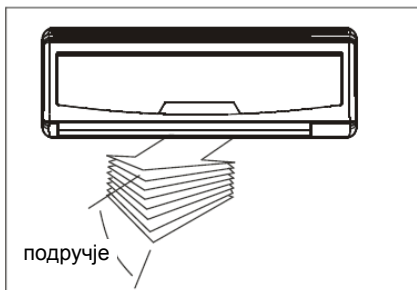

- Правилно подесите смер протока ваздуха, у супротном може да буде неодговарајућа или неравномерна температура у просторији.
- Подесите водоравни поклопац даљинским управљачем.
- Ручно подесите усправни поклопац.

#### Подешавање усправног смера протока ваздуха (горе – доле)

То ћете урадити за време рада клима уређаја. Држите тастер СМЕР ВАЗДУХА (AIR DIRECTION) на даљинском управљачу да би се поклопац померио у тражени положај. Приликом сваког притиска мења се угао подешавања, и то за 6 °. Детаљнији опис можете да пронађете у упутству за употребу даљинског управљача.

#### Подешавање водоравног смера протока ваздуха (лево – десно)

Ручно подесите усправни поклопац у тражени смер исдувавања ваздуха. Неки модели омогућавају подешавање водоравног смера протока ваздуха даљинским управљачем. Детаљнији опис можете да пронађете у упутству за употребу даљинског управљача.

#### **▲ УПОЗОРЕЊЕ**

- Пре него што подесите усправни поклопац обавезно искључите клима уређај из електричног напона.
- Тастери ЊИХАЊЕ и СМЕР ВАЗДУХА не раде уколико не ради клима уређај (односно уколико је подешен ВРЕМЕНСКИ ПРОГРАМ УКЉУЧЕНО).
- Клима уређај за време хлађења и грејања не сме да ради дуже време уколико је проток ваздуха подешен надолу јер на површини водоравног поклопца може почети да се скупља кондензат који затим капље на под или намештај.
- Немојте ручно да померате водоравни поклопац. Увек користите даљински управљач.
- Уколико укључите клима уређај одмах након искључења, водоравни поклопац се неће померити приближно 10 секунди.
- Угао отварања водоравног поклопца не сме да буде премали јер ограничен проток ваздуха може негативно да утиче на ефекат хлађења и загревања.
- Клима уређај не сме да ради уколико је затворен водоравни поклопац.
- Код прикључења клима уређаја на електрични напон водоравни поклопац може да производи гласан звук у интервалу од 10 секунди. То је сасвим уобичајен начин рада.

### Рад клима уређаја

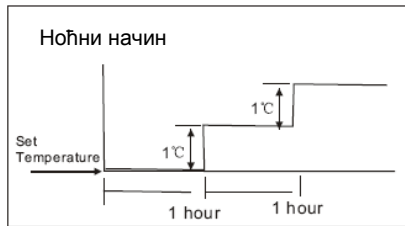

#### Хлађење

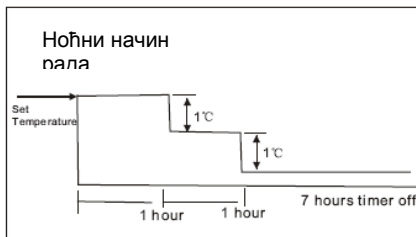

#### Гријање

#### АУТОМАТСКИ начин рада

- Када клима уређај подесите на АУТОМАТСКИ начин рада, аутоматски се бира хлађење, загревање (само модели за хлађење или грејање) или само рад вентилатора, зависно од температуре коју сте подесили и собне температуре.
- Клима уређај одржава собну температуру око температурне тачке коју сте подесили.
- Уколико вам АУТОМАТСКИ начин рада не одговара, можете ручно да изаберете жељене услове.

#### НОЋНИ начин рада

Када притиснете тастер НОЋНИ начин рада (SLEEP) на даљинском управљачу за време хлађења, загревања (модели само за хлађење немају ту функцију) или АУТОМАТСКИ начин рада, клима уређај аутоматски повећава (током хлађења) или смањује (током загревања) вредност жељене температуре за 1 °Ц на час у року од 2 часа. Затим се подешена температура 5 часова не мења, а након истека укупног интервала од 7 часова искључује се клима уређај. Ова ноћна функција нуди уштеду и удобност кориснику.

#### ОДЗВЛАЖИВАЊЕ

- За време одвлаживања аутоматски се прилагођава брзина вентилатора.
- Уколико је собна температура нижа од 10 °Ц, искључује се компресор. Поново се укључује када собна температура премаши 12 °Ц.

#### Оптималан рад

Оптималан рад захтева следеће:

- Правилно подесите смер протока ваздуха. Немојте да га усмерава према људима.
- Подесите температуру за што већу удобност. Немојте да подешавате клима уређај на прекомерне температуре.
- Затворите врата и прозоре за време ХЛАЂЕЊА и ГРЕЈАЊА, у супротном је капацитет мањи.
- Тастером ВРЕМЕНСКИ ПРОГРАМ УКЉУЧЕЊЕ (TIMER ON) на даљинском управљачу одаберите време за искључење клима уређаја.
- У близину отвора за улаз и излаз ваздуха немојте да постављате никакве предмете који би могли да смање ефекат клима уређаја и узрокују његово заустављање.
- Редовно чистите ваздушни филтер да се не би погоршао ефекат хлађења или загревања.
- Нека клима уређај не ради уколико је затворен водоравни поклопац.

## ЧИШЋЕЊЕ И ОДРЖАВАЊЕ

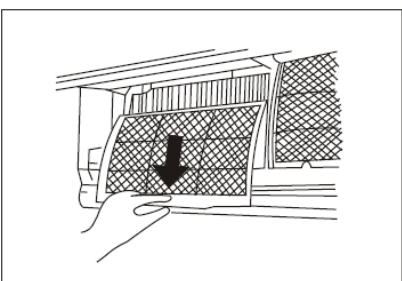
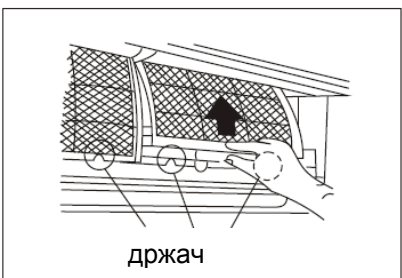
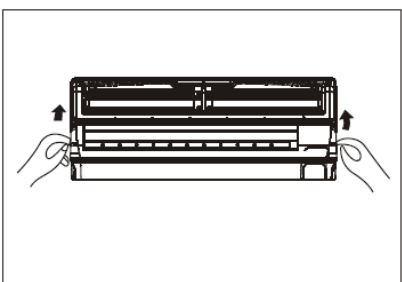
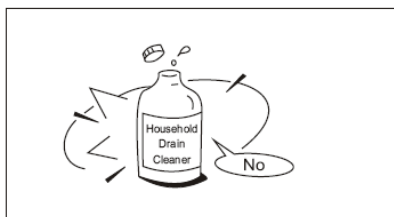

### Чишћење решетке, кућишта и даљинског управљача

**НАПОМЕНА!** Пре чишћења унутрашње јединице прекините довод електричне енергије.

- Пре чишћења искључите систем. Очистите уређај меком, сувом крпом. Немојте да користите средства за избељивање или груба средства за чишћење.

### ▲ УПОЗОРЕЊА

- Уколико је спољашња јединица веома прљава, очистите је крпом који сте намочили у хладну воду. Затим је обришите сувом крпом.
- За чишћење уређаја немојте да користите хемијски обрађене крпе или крпе за праšину.
- За чишћење немојте да користите бензин, разређивач, праšак за полирање ни слична отапала која би могла да узрокују настанак пукотина или деформација на пластичним површинама.
- За чишћење предње плоче немојте да користите воду која је топлија од 40 °C да бисте избегли деформације или губитак боје.

### Чишћење ваздуног филтера

Зачепљен филтер смањује капацитет хлађења клима уређаја. Очистите филтер сваке 2 недеље.

ње јединице под углом да се заустави (чује се

2. Ухватите ручицу ваздуног филтера, мало га подигните и извуците из носача, а затим га повуците надолу.
  3. Скините ваздушни филтер из унутрашње јединице.
- Очистите ваздушни филтер сваке две недеље.
  - Очистите ваздушни филтер усисивачем за праšину или водом, а затим га осушите на хладном месту.

## ЧИШЋЕЊЕ И ОДРЖАВАЊЕ

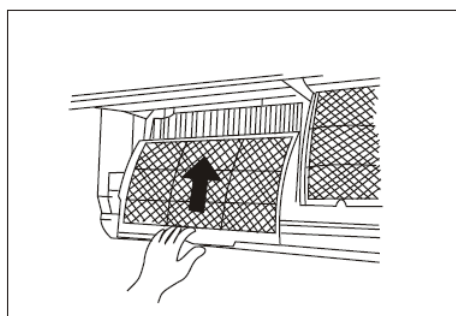
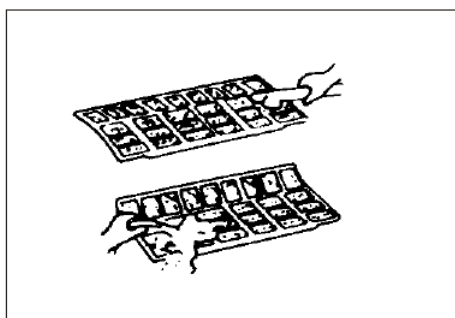

4. Скините филтер за освежавање ваздуха из оквира (скидање и монтажа филтера се могу разликовати зависно од модела. Види слике 1 и 2).

- Очистите филтер за освежавање ваздуха најмање једном месечно и замените га сваких 4 – 5 месеци.

- Очистите га усисивачем за прашину, а затим га осушите на хладном месту.

5. Монтирајте назад филтер за освежавање ваздуха.

6. Уметните горњи део ваздушног филтера назад у уређај. Пазите да лева и десна ивица буду правилно поравнате, а затим уметните филтер у одговарајући положај.

### Одржавање

Уколико не намеравате да користите уређај дуже време, урадите следеће:

- Нека вентилатор ради приближно пола дана да се осуши унутрашњост јединице.
- Искључите клима уређај и електрични напон. Из даљинског управљача извадите батерије.
- Редовно морате да одржавате и чистите спољашњу јединицу. Немојте то да радите сами негп се обратите свом продавцу или сервисеру.

### Прегледи пре покретања

- Прегледајте електричну инсталацију да није прекинута или искључена.
- Проверите да ли је уметнут ваздушни филтер.
- Уколико нисте дуго користили клима уређај, проверите да ли је несметан улаз и излаз ваздуха.

### **▲ Упозорење**

- Немојте да додирујете филтер са плазматским сабирником прашине 10 минута након отварања плоче унутрашње јединице. То би могло да узрокује електрични удар.
- Немојте да додирујете металне делове јединице док скидате филтер јер бисте могли да се повредите на оштре металне ивице.
- За чишћење унутрашњости клима уређаја немојте да користите воду. Излагање води може да узрокује оштећења на изолацији и тако изазове електрични удар.
- Пре чишћења уређаја најпре прекините довод електричне енергије и извучите, тј. искључите осигурач.



## САВЕТИ ЗА РАД

---

Током уобичајеног рада могу да наступе следеће ситуације:

### 1. Заштита клима уређаја

#### Заштита компресора

- Компресор се не активира 3 минуте након заустављања.

#### Заштита од хладног ваздуха (само модели за хлађење и грејање)

- Уређај не преноси хладан ваздух у начину ГРЕЈАЊЕ када је топлотни измењивач унутрашње јединице у једној од следеће три ситуације и није остварена подешена температура:

А) управо је почело загревање

Б) одмрзавање

Ц) загревање на ниској температури.

- Зауставља се вентилатор унутрашње или спољашње јединице за време одмрзавања (само модели за хлађење и грејање).

#### Одмрзавање (само модели за хлађење и грејање)

- На спољашњој јединици за време циклуса загревања се накупља мраз уколико је спољашња температура ниска, а влажност висока, што узрокује нижи капацитет загревања клима уређаја.

- У таквим условима клима уређај зауставља загревање и аутоматски покреће одмрзавање.

- Одмрзавања може да траје од 4 до 10 минута, у складу са спољашњом температуром и количином мрза која се накупила на спољашњој јединици.

### 2. Из унутрашње јединице допире магла

- Бела магла може да настане услед велике температурне разлике између улазног и излазног ваздуха у начину рада ХЛАЂЕЊЕ у просторији са високом релативном влажношћу.

Бела магла може да се појави и услед влаге која је настала код поступка одмрзавања, након поновног почетка рада у начину ГРЕЈАЊЕ.

### 3. Бука клима уређаја

- За време рада, односно приликом престанка рада компресора можете да чујете благи звиждук. То је звук расхладне течности која се прелива или зауставља.

- За време рада компресора или у моменту када престане да ради можете да чујете и "цвилење". То је последица топлотног растезања и хладног стискања пластичних делова јединице када се температура мења.

- Може се чути и бука када се поклопац враћа у почетни положај уколико најпре искључите електрични напон.

### 4. Из спољашње јединице допире прашина

То је уобичајено стање уколико дуже време нисте користили клима уређај или приликом прве употребе уређаја.

### 5. Из унутрашње јединице допире чудан мирис

Унутрашња јединица ослобађа мирисе који потичу од грађевинског материјала, намештаја или дима.

**6. Клима уређај пребацује на рад само ВЕНТИЛАТОРА из ХЛАЂЕЊА или ГРЕЈАЊА (само модели за хлађење и грејање)**

Када унутрашња јединица достигне температуру која је подешена на клима уређају, компресор се аутоматски зауставља и клима уређај пребацује на начин рада само са ВЕНТИЛАТОРОМ. Компресор се поново укључује када се унутрашња температура код начина ХЛАЂЕЊА повиси или спусти у начину ГРЕЈАЊА (само модели за хлађење и грејање) на подешену тачку.

7. На површини унутрашње јединице могу да се појаве капљице воде приликом хлађења у простору са високом релативном влажношћу (релативна влажност виша од 80 %). Подесите водоравни поклопац на положај највећег излаза ваздуха и изаберите високу брзину вентилатора.

**8. Загревање (само модели за хлађење и грејање)**

Клима уређај преузима топлоту из спољашње јединице и ослобађа је преко унутрашње јединице у поступку грејања. Када се спусти спољашња температура, топлота коју преузима клима уређај подесно се спушта. Истовремено се повећава топлотно оптерећење клима уређаја услед веће разлике између унутрашње и спољашње температуре. Уколико не може да се оствари подесна температура, саветујемо употребу додатног огревног уређаја.

**9. Функција аутоматског поновног покретања**

Прекид довода електричне енергије у потпуности зауставља клима уређај. За моделе без функције поновног покретања важи: на унутрашњој јединици почиње да трепери контролно светло РАДА када је електрични напон поново успостављен. За поновно активирање рада притисните тастер УКЉУЧЕНО/ИСКЉУЧЕНО на даљинском управљачу. Модели са функцијом аутоматског поновног покретања аутоматски се укључују након успостављања електричног напона и спремају сва претходна подешавања.

10. **Расвета или бежични телефон који ради близу уређаја може да узрокује сметње у раду клима уређаја.** Искључите уређај из напона, а затим га поново прикључите. Притисните тастер УКЉУЧЕНО/ИСКЉУЧЕНО на даљинском управљачу да бисте поново активирали рад.

11. **Заштита од ниске спољашње температуре (неки модели):** Заштита од ниске спољашње температуре може да се активира само у начину грејање (HEATING). Када спољашња температура буде нижа од -15 °Ц дуже од 1 часа, клима уређај престаје да ради и јавља грешку ПЗ.

Поновно аутоматско укључење клима уређаја се неће покренути:

- a) уколико спољашња температура 10 минута буде виша од -12 °Ц (и компресор неће радити више од 1 сата)
- b) уколико спољашња температура буде виша од 5 °Ц дуже од 10 минута.

## ОТКРИВАЊЕ ГРЕШАКА

### Уклањање сметњи у раду

Уколико се појави било која од наведених грешака, сместа зауставите клима уређај. Искључите електрични напон и поновно га укључите. Уколико грешка још увек постоји, обратите се најближем сервисном центру.	
<b>Сметња</b>	Контролно светло РАДА или било које друго контролно светло убрзано трепери.
	Често прегоревала осигурач или се често укључује струјни прекидач.
	Уколико у клима уређај продре вода или неки предмет.
	Уколико не ради, односно уколико није исправан даљински управљач.
	Уколико се на екрану приказује нека од ових грешака: Е0, Е1, Е2, Е3... или П0, П1, П2, П3...

Сметња	Узрок	Мера
Уређај не почиње да ради.	Прекид довода електричне енергије.	Сачекајте док се поново успостави довод електричне енергије.
	Извучен утикач из утичнице.	Проверите да ли је утикач правилно уметнут у зидну утичницу.
	Прегорело је осигурач.	Замените осигурач.
	Истрошена батерија у даљинском управљачу.	Замените батерије.
	Неправилно подешено време у временском програму.	Сачекајте или избришите поставке временског програма.
Хлађење или грејање простора није задовољиво (само модели за хлађење и грејање) када ваздух излази из клима уређаја.	Неодговарајуће подешена температура.	Правилно подесите температуру. Детаљнији опис можете пронаћи у тачки "Употреба даљинског управљача".
	Зачепљен ваздушни филтер.	Очистите ваздушни филтер.
	Отворена врата или прозори.	Затворите врата и прозоре.
	Ометан улаз или излаз ваздуха из унутрашње или спољашње јединице.	Најпре уклоните сметње, а затим поново укључите јединицу.
	Активирана 3-минутна заштита компресора.	Сачекајте.
Уколико нисте уклонили грешку, обратите се свом продавцу или најближем сервисном центру. Детаљно им објасните сметње и наведите модел уређаја.		

#### Напомена

Немојте сами да поправљате клима уређај. Увек се обратите овлашћеном сервисном центру Gorenje.

**MNE**

**KAS XX F/FT on/off**

**Prije prve uporabe klima-uređaja pažljivo pročitajte ove upute te ih pohranite za buduću uporabu.**

# **SPLIT SOBNI KLIMA-UREĐAJ**

## **UPUTE ZA UPORABU**

### **Pročitajte ove upute**

Pronaći ćete mnogo korisnih savjeta o pravilnoj uporabi i održavanju klima-uređaja. S malo preventivne njege možete ostvariti veliku uštedu vremena i novca tijekom cjelokupnoga životnog vijeka klima-uređaja. U tabeli sa savjetima za uklanjanje smetnji u radu pronaći ćete mnoge odgovore na uobičajena pitanja. Najprije pregledajte savjete i možda nećete morati pozvati servis.

## SADRŽAJ

---

KORISNI SAVJETI	
Korisni savjeti.....	3
SIGURNOSNA UPOZORENJA	
Pozor .....	4
Upozorenja .....	5
UPUTE ZA RAD	
Opis.....	6
Temperaturno područje .....	8
Ručni rad .....	8
Upravljanje smjera protoka zraka .....	9
Rad klima-uređaja .....	10
ČIŠĆENJE I ODRŽAVANJE	
Čišćenje i održavanje .....	11
SAVJETI ZA RAD	
Savjeti za rad .....	13
UKLANJANJE POGREŠKI	
Uklanjanje pogreški u radu .....	15

### UPOZORENJA

- Za popravak i održavanje klima-uređaja obratite se ovlaštenome servisnom centru.
- Za montažu ovog uređaja obratite se ovlaštenome monteru.
- Djeca i osobe s invaliditetom ne smiju koristiti klima-uređaj bez nadzora.
- Električnu instalaciju mora postaviti ovlašteno osoblje sukladno nacionalnim standardima za električne instalacije.

## KORISNI SAVJETI

---

**Pri uporabi klima-uređaja u europskim zemljama valja se pridržavati ove informacije:**

**ODLAGANJE OTPADA:** Ovaj proizvod ne smijete odlagati kao nesortiran komunalni otpad. Nužno je razvrstano prikupljanje takvog otpada koji se odvojeno obrađuje.

Ova uređaj ne smijete odložiti u kućanski otpad. Za odlaganje postoje različite mogućnosti:



- A) Lokalna uprava definira sustav besplatnoga prikupljanja i odlaganja elektroničkog otpada za korisnika.
- B) Pri kupnji novoga proizvoda prodavač besplatno preuzima stari proizvod.
- C) Proizvođač besplatno preuzima stari uređaj od korisnika.
- D) Stari proizvodi sadrže korisne izvore te ih možete prodati trgovcu otpadnih materijala.

Divlje odlaganje u šume, odnosno prirodu ugrožava vaše zdravlje budući da tvari koje su štetne za zdravlje prodiru u podzemne vode i pronalaze put do prehrambenoga lanca.





## SIGURNOSNA UPOZORENJA

Pridržavajte se ovih uputa kako biste spriječili mogućnost ozljede osoba ili štete na imovini. Nepravilan rad kao posljedica nepridržavanja uputa može uzrokovati štetu ili ozljede. Njihovu ozbiljnost označavaju simboli u nastavku.

	<b>POZOR</b>	Ovaj znak znači smrtnu opasnost ili opasnost od ozbiljnih ozljeda.
	<b>UPOZORENJE</b>	Ovaj znak znači mogućnost ozljede ili štete na imovini.

Značenje simbola u ovim uputama:

	To nikako ne smijete učiniti.
	To uvijek učinite.

### POZOR

<b>Pravilno priključite klima-uređaj na dovod električne energije.</b>	<b>Nemojte pokretati ni zaustavljati uređaj prekidom napajanja električne energije.</b>	<b>Pazite kako ne biste oštetili priključni kabel; nemojte koristiti nespecificirane priključne kabele.</b>
- U protivnome možete doživjeti električni udar ili može izbiti požar uslijed oslobađanja topline.	- To može uzrokovati električni udar ili požar uslijed oslobađanja topline.	- To može uzrokovati električni udar ili požar.
<b>Nemojte mijenjati duljinu priključnoga kabela i nemojte koristiti utičnicu za priključenje drugih uređaja.</b>	<b>Nemojte rukovati uređajem vlažnim rukama ili u vlažnome prostoru.</b>	<b>Nemojte usmjeravati protok zraka prema ljudima.</b>
- To može uzrokovati električni udar ili požar uslijed oslobađanja topline.	- To može uzrokovati električni udar.	- To može naštetiti vašemu zdravlju.
<b>Uvijek se pobrinite za učinkovito uzemljenje.</b>	<b>Pazite kako voda ne bi došla u dodir s električnim dijelovima.</b>	<b>Uvijek montirajte strujni prekidač i posebnu električnu instalaciju.</b>
- Ako nema uzemljenja, možete doživjeti električni udar.	- To može uzrokovati kvar na uređaju ili električni udar.	- U protivnome može doći do požara i električnog udara.
<b>Ako iz klima-uređaja dopire neobičan zvuk, miris ili dim, isključite ga.</b>	<b>Nemojte piti vodu koja curi iz klima-uređaja.</b>	<b>Nemojte otvarati uređaj dok radi.</b>
- U protivnome može doći do požara i električnog udara.	- Ta je voda onečišćena i može naštetiti vašemu zdravlju.	- To može uzrokovati električni udar.
<b>Upotrijebite odgovarajuće strujne prekidače ili osigurače.</b>	<b>Priključni kabel ne smije biti postavljen u blizini grijaćih uređaja.</b>	<b>Priključni kabel ne smije biti postavljen u blizini zapaljivih plinova ili goriva, poput benzina, benzola, razrjeđivača i sl.</b>
- U protivnome može doći do požara i električnog udara.	- U protivnome može doći do požara i električnog udara.	- U protivnome može doći do eksplozije ili požara.
<b>Prije no što uključite klima-uređaj prozračite prostoriju ako je puštao plin iz drugog uređaja.</b>	<b>Nemojte rastavljati ni mijenjati klima-uređaj.</b>	
- To može uzrokovati eksploziju, požar i opekline.	- To može uzrokovati kvarove i električni udar.	

## SIGURNOSNA UPOZORENJA

### ⚠ UPOZORENJA

<p><b>Dok skidate zračni filtar nemojte dodirivati kovinske dijelove klima-uređaja.</b></p>	<p><b>Nemojte čistiti klima-uređaj vodom.</b></p>	<p><b>Dobro zračite prostoriju ako klima-uređaj koristite zajedno s peći itd.</b></p>
<p>- Možete se ozlijediti.</p>	<p>- Voda može prodrijeti u jedinicu i oštetiti izolaciju, što može uzrokovati električni udar.</p>	<p>- Može doći do pomanjkanja kisika.</p>
<p><b>Ako uređaj treba očistiti, ugasite ga i isključite strujni prekidač.</b></p>	<p><b>Nemojte izlagati životinje i cvijeće neposrednome protoku zraka.</b></p>	<p><b>Nemojte koristiti uređaj u posebne svrhe.</b></p>
<p>- Nemojte čistiti uređaj dok je uključen jer može doći do požara, električnog udara ili oštećenja.</p>	<p>- Može doći do ozljede domaće životinje ili oštećenja biljke.</p>	<p>- Nemojte koristiti ovaj klima-uređaj za pohranu preciznih uređaja, hrane, domaćih životinja, biljaka ili umjetničkih predmeta. Može uzrokovati pogoršanje kvalitete itd.</p>
<p><b>Za vrijeme vremenskih nepogoda ili oluje isključite uređaj i zatvorite prozor.</b></p>	<p><b>Nemojte postavljati smetnje oko dovoda zraka ni u izlaze zraka.</b></p>	<p><b>Isključite glavni mrežni prekidač ako uređaj ne namjeravate koristiti dulje vrijeme.</b></p>
<p>- Ako uređaj radi dok su otvoreni prozori, unutarnja jedinica i pokućstvo mogu postati vlažni.</p>	<p>- Mogu nastati kvarovi ili nesreća.</p>	<p>- Može nastati pogreška na uređaju ili izbiti požar.</p>
<p><b>Nemojte koristiti jaka sredstva za čišćenje, poput voska ili razrjeđivača. Za čišćenje koristite mekanu krpu.</b></p>	<p><b>Provjerite je li montažni nosač vanjske jedinice oštećen uslijed dugotrajne izloženosti.</b></p>	<p><b>Uvijek pravilno umetnite filtre. Jednom u dva tjedna očistite filtar.</b></p>
<p>- Može se pogoršati izgled uslijed promjene boje proizvoda ili oštećenja na površini.</p>	<p>- Ako je nosač oštećen, uređaj može pasti na pod i oštetiti se.</p>	<p>- Rad bez filtra može uzrokovati kvar.</p>
<p><b>Nemojte postavljati teške predmete na priključni kabel i pazite kako ne bi bio stisnut.</b></p>	<p><b>Pri raspakiranju i montaži budite oprezni. Oštri rubovi mog uzrokovati oštećenja.</b></p>	<p><b>Ako u uređaj prodre voda, smjesta ga isključite. Također isključite električni napon i obratite se stručnome servisnom centru.</b></p>
<p>- Opasnost od izbijanja požara ili nastanka električnog udara.</p>		



## UPUTE ZA RAD

### Opis

#### Unutarnja jedinica

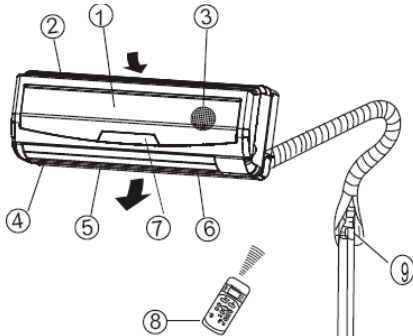

#### Vanjska jedinica

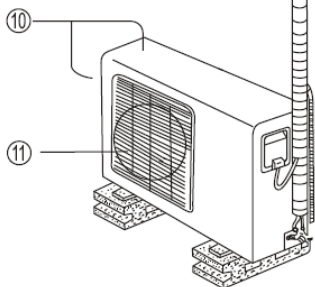

#### Unutarnja jedinica

1. Prednja ploča
2. Otvor za ulaz zraka
3. Zračni filter
4. Otvor za izlaz zraka
5. Vodoravni zaklopac za protok zraka
6. Uspravni zaklopac za protok zraka
7. Zaslon
8. Daljinski upravljač

#### Vanjska jedinica

9. Prikjučna cijev, odvodna cijev
10. Otvor za ulaz zraka (sa strane i straga)
11. Otvor za izlaz zraka

### NAPOMENA

Sve slike u ovim uputama namijenjene su isključivo prikazu uređaja. Vaš klima-uređaj može biti drukčiji od prikazanoga. Vrijedi stvarni oblik.

### Kontrolna svjetla na zaslonu

Zaslon na unutarnjoj jedinici:

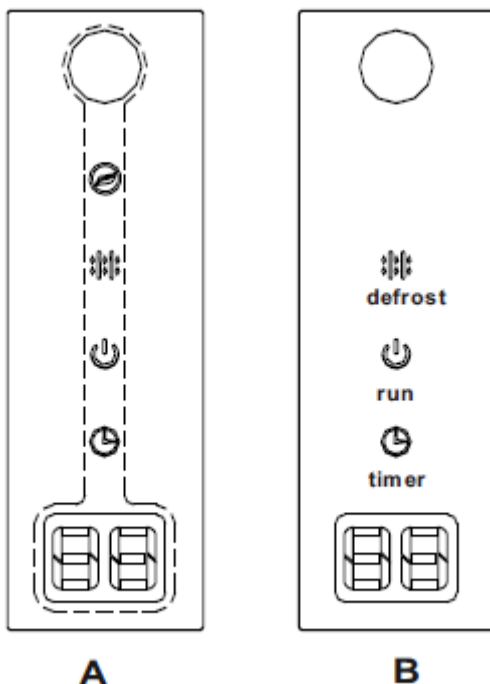

CLEAN AIR indikator svijetli onda, kada je funkcija čistega zraka aktivna.



Kontrolno svjetlo ODMRZAVANJE:  
(samo modeli za hlađenje i grijanje):  
Kontrolno svjetlo svijetli kada klima-uređaj pokrene automatsko odmrzavanje ili kada je za vrijeme ogrijevanja aktivirana funkcija upravljanja toploga zraka.



OPERATION indikator svijetli onda, kad klima radi.



Kontrolno svjetlo VREMENSKI PROGRAM:  
Kontrolno svjetlo svijetli kada je vremenski program podešen na UKLJUČENO/ISKLJUČENO.



DIGITALNI ZASLON:  
Za vrijeme rada klima-uređaj prikazuje trenutno podešenu temperaturu. U slučaju pogreške javlja kôd pogreške.

## UPUTE ZA RAD

---

### **Specijalne funkcije (značajke)**

#### Detekcija ispuštanja rashladnog sredstva

U slučaju, da dođe do ispuštanja rashladnog sredstva u sistemu i klimatski uređaj tu grešku prepozna, na ekranu unutarnje jedinice pojavit će se prikaz 'EC' ili će početi treperiti identifikacijske lampice.

#### Funkcija memorije za poziciju krilca kod ispuha zraka na unutarnjoj jedinici

U slučaju, da tijekom djelovanja klima uređaja s pomoću daljinskog upravljača promjenite poziciju odnosno kut ispušnih krilca, elektronika klima uređaja to spremi u memoriju. To znači, da će se nakon ponovnog aktiviranja klima uređaja ispušna krilca unutarnje jedinice automatski postaviti na spremljenu poziciju. Spremljena pozicija ispušnih krilca briše se iz memorije tek nakon resetiranja postavki ili u slučaju, da dođe do nestanka struje.

#### Funkcija avtomatskog očišćenja (SELF CLEAN)

Ta funkcija sprječava stvaranje neugodnih mirisa i plijesni na izmjenjivaču topline unutarnje jedinice. Aktiviranje ove funkcije preporučuje se pri kraju djelovanja u režimu hlađenja. U slučaju prelaska na funkciju avtomatskog samočišćenja otkazuju se sve postavke porgramirane za vrijeme.

#### Anti-plijesni (neke jedinice)

Kad isključite jedinicu iz COOL, AUTO (COOL), ili DRY, klima uređaj dalje rade presušivati kondenzirano vodu i spriječiti rast plijesni.

#### CLEAN AIR (neke jedinice)

Ta funkcija uključuje/isključuje ionizator ili plazma kolektor prašine.

## UPUTE ZA RAD

Napomena! U ovim uputama nije opisan rad daljinskog upravljača. Detaljan opis možete pronaći u Uputama za uporabu daljinskog upravljača koje su priložene daljinskom upravljaču.

### Temperaturno područje

Način	Hlađenje	Grijanje	Odvlaživanje
<b>Temperatura</b>			
<b>Sobna temperatura</b>	17°C ÷ 32 °C	0°C ÷ 30°C	10°C ÷ 32°C
<b>Vanjska temperatura</b>	18°C ÷ 43°C	-7°C ÷ 24°C	11°C ÷ 43°C

#### UPOZORENJE

1. Ako klima-uređaj koristite izvan okvira gore navedenih vrijednosti, mogu se aktivirati određene sigurnosno-zaštitne funkcije i uzrokovati neuobičajen rad uređaja.
2. Sobna relativna vlažnost manje od 80 %. Ako klima-uređaj radi pri višoj vrijednosti, može se nakupiti kondenzat na površini uređaja. U tome slučaju podesite uspravni zaklopac za protok zraka na najveći kut (uspravno na pod) i ventilator na visoku brzinu (HIGH).
3. Najbolji rad ostvaruje se u okviru gore navedenih temperaturnih područja.

**Prijedlog:** za osiguravanje nesmetanoga rada uređaja s opcijski dograđenim električnim grijačem na temperaturama nižim od 0 °C preporučamo da uređaj ostavite priključen.

### Ručni način rada

Ako daljinski upravljač ne radi ili je nužno održavanje, ručno upravljajte klima-uređajem.

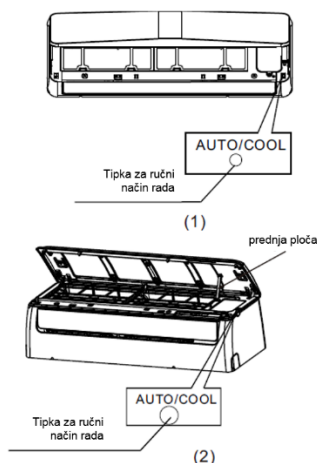

1. Otvorite prednju ploču i podignite ju pod kutom kako bi ostala otvorena (čuje se „klik“).
2. Jedak pritisak na tipku za ručni način rada pokreće rad u nuždi u načinu AUTOMATSKI. Dva pritiska na tipku za ručni način rada u intervalu od 5 sekundi pokreću rad u nuždi u načinu HLAĐENJE. Uređaj radi u prinudnom automatskom načinu (temperatura je tvornički podešena na 24 °C).
3. Zatvorite prednju ploču.

#### Napomena

Prije uporabe tipke za uključivanje ručnoga načina rada treba isključiti klima-uređaj. Ako je klima-uređaj uključen, pritisćite tipku za ručni rad dok ga ne isključite.

#### NAPOMENA

Tipka za ručni način rada namijenjena je provjeri rada klima-uređaja i nije za svakodnevnu uporabu. Prema želji jednostavno ponovno upotrijebite daljinski upravljač.

### Upravljanje smjera protoka zraka

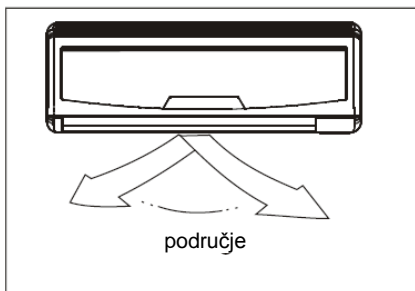
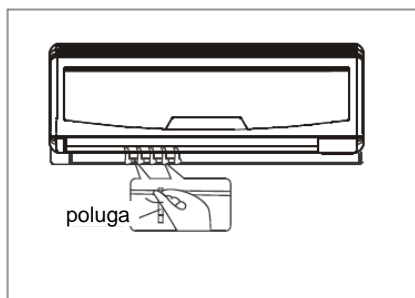
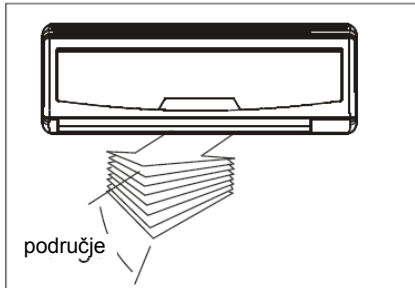

- Pravilno podesite smjer protoka zraka, u protivnome može biti neodgovarajuća ili neravnomjerna temperatura u prostoriji.
- Podesite vodoravni zaklopac daljinskim upravljačem.
- Ručno podesite uspravni zaklopac.

#### Podešavanje uspravnoga smjera protoka zraka (gore – dolje)

To ćete uraditi za vrijeme rada klima-uređaja. Držite tipku SMJER ZRAKA (AIR DIRECTION) na daljinskom upravljaču kako bi se zaklopac pomaknuo u traženi položaj. Prilikom svakoga pritiska mijenja se kut podešavanja, i to za 6 °. Detaljniji opis možete pronaći u uputama za uporabu daljinskog upravljača.

#### Podešavanje vodoravnoga smjera protoka zraka (lijevo – desno)

Ručno podesite uspravni zaklopac u traženi smjer ispuha zraka. Neki modeli omogućuju podešavanje vodoravnoga smjera protoka zraka daljinskim upravljačem. Detaljniji opis možete pronaći u uputama za uporabu daljinskog upravljača.

#### **▲ UPOZORENJE**

- Prije no što podesite uspravni zaklopac obvezatno isključite klima-uređaj iz električnoga napona.
- Tipke NJIHANJE i SMJER ZRAKA ne rade ako ne radi klima-uređaj (odnosno ako je podešen VREMENSKI PROGRAM UKLJUČENO).
- Klima-uređaj za vrijeme hlađenja i grijanja ne smije raditi dulje vrijeme ako je protok zraka podešen nadolje jer se na površini vodoravnoga zaklopca može početi nakupljati kondenzat koji zatim kaplje na pod ili pokućstvo.
- Nemojte ručno pomicati vodoravni zaklopac. Uvijek koristite daljinski upravljač.
- Ako uključite klima-uređaj odmah nakon isključenja, vodoravni se zaklopac neće pomaknuti približno 10 sekundi.
- Kut otvaranja vodoravnoga zaklopca ne smije biti premali jer ograničen protok zraka može negativno utjecati na učinak hlađenja i zagrijavanja.
- Klima-uređaj ne smije raditi ako je zatvoren vodoravni zaklopac.
- Pri priključenju klima-uređaja na električni napon vodoravni zaklopac može proizvoditi glasan zvuk u intervalu od 10 sekundi. To je posve uobičajen način rada.

## UPUTE ZA RAD

### Rad klima-uređaja

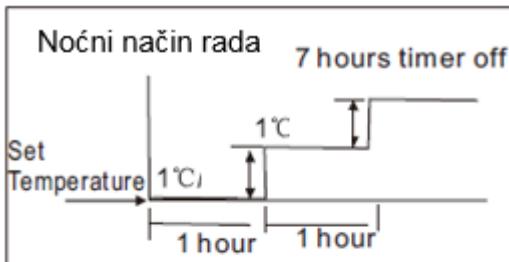

### Hlađenje

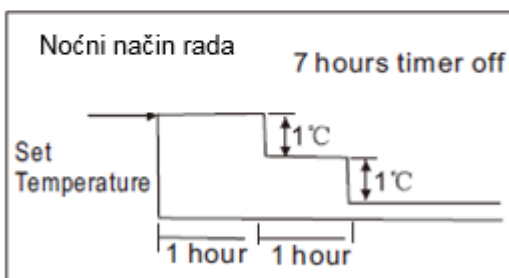

### Grijanje

#### AUTOMATSKI način rada

- Kada klima-uređaj podesite na AUTOMATSKI način rada, automatski se bira hlađenje, zagrijavanje (samo modeli za hlađenje ili grijanje) ili samo rad ventilatora, ovisno o temperaturi koju ste podesili i sobnoj temperaturi.
- Klima-uređaj održava sobnu temperaturu oko temperaturne točke koju ste podesili.
- Ako vam AUTOMATSKI način rada ne odgovara, možete ručno odabrati željene uvjete.

#### NOĆNI način rada

Kada pritisnete tipku NOĆNI način rada (SLEEP) na daljinskom upravljaču za vrijeme hlađenja, zagrijavanja (modeli samo za hlađenje nemaju tu funkciju) ili AUTOMATSKI način rada, klima-uređaj automatski povećava (tijekom hlađenja) ili smanjuje (tijekom zagrijavanja) vrijednost željene temperature za 1 °C na sat u roku od 2 sata.

Zatim se podešena temperatura 5 sati ne mijenja, a po isteku ukupnog intervala od 7 sati isključuje se klima-uređaj.

Ova noćna funkcija nudi uštedu i udobnost korisniku.

#### ODZVLAŽIVANJE

- Za vrijeme odvlaživanja automatski se prilagođava brzina ventilatora.
- Ako je sobna temperatura niža od 10 °C, isključuje se kompresor. Ponovno se uključuje kada sobna temperatura premaši 12 °C.

#### Optimalan rad

Optimalan rad iziskuje sljedeće:

- Pravilno podesite smjer protoka zraka. Nemojte ga usmjeravati prema ljudima.
- Podesite temperaturu za što veću udobnost. Nemojte podešavati klima-uređaj na prekomjerne temperature.
- Zatvorite vrata i prozore za vrijeme HLAĐENJA i GRIJANJA, u protivnome je kapacitet manji.
- Tipkom VREMENSKI PROGRAM UKLJUČENJE (TIMER ON) na daljinskom upravljaču odaberite vrijeme za isključenje klima-uređaja.
- U blizinu otvora za ulaz i izlaz zraka nemojte postavljati nikakve predmete koji bi mogli smanjiti učinkovitost klima-uređaja i uzrokovati njegovo zaustavljanje.
- Redovito čistite zračni filter kako se ne bi pogoršao učinak hlađenja ili zagrijavanja.
- Neka klima-uređaj ne radi ako je zatvoren vodoravni zaklopac.

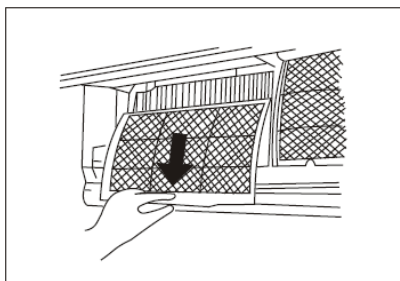
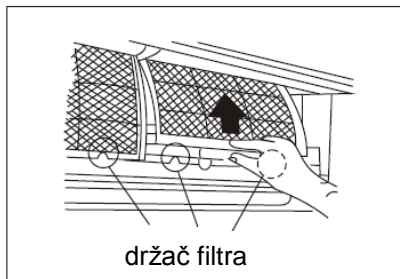
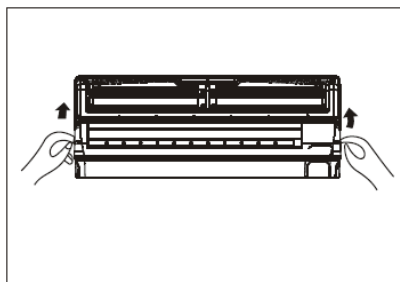

### Čišćenje rešetke, kućišta i daljinskog upravljača

**NAPOMENA! Prije čišćenja unutarnje jedinice prekinite dovod električne energije.**

- Prije čišćenja isključite sustav. Očistite uređaj mekanom, suhom krpom. Nemojte koristiti sredstva za izbjeljivanje ili gruba sredstva za čišćenje.

### ▲ UPOZORENJA

- Ako je vanjska jedinica vrlo prljava, očistite ju krpom koji ste namočili u hladnu vodu. Zatim ju obrišite suhom krpom.
- Za čišćenje uređaja nemojte koristiti kemijski obrađene krpe ili krpe za prašinu.
- Za čišćenje nemojte koristiti benzin, razrjeđivač, prašak za poliranje ni slična otapala koja bi mogla uzrokovati nastanak pukotina ili deformacija na plastičnim površinama.
- Za čišćenje prednje ploče nemojte koristiti vodu koja je toplija od 40 °C kako biste izbjegli deformacije ili gubitak boje.

### Čišćenje zračnoga filtra

Začepljen filter smanjuje kapacitet hlađenja klima-uređaja. Očistite filter svaka 2 tjedna.

1. Podignite ploču unutarnje jedinice pod kutom kako bi se zaustavila (čuje se „klik“).
  2. Uхватите ručicu zračnoga filtra, malo ga podignite i izvucite iz nosača, a zatim ga povucite nadolje.
  3. Skinite zračni filter iz unutarnje jedinice.
- Očistite zračni filter svaka dva tjedna.
  - Očistite zračni filter usisivačem za prašinu ili vodom, a zatim ga osušite na hladnome mjestu.

## ČIŠĆENJE I ODRŽAVANJE

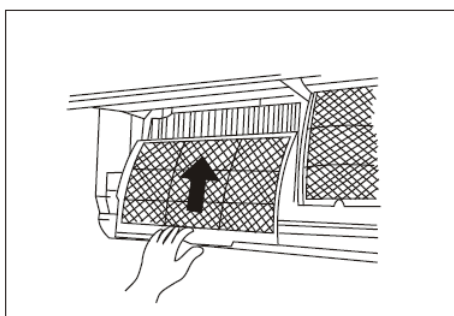
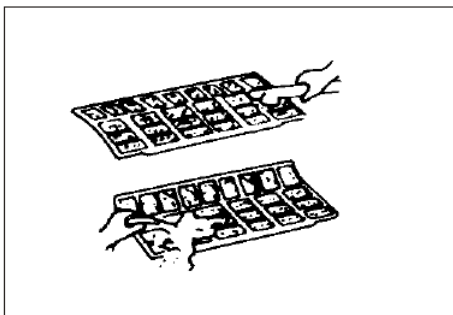
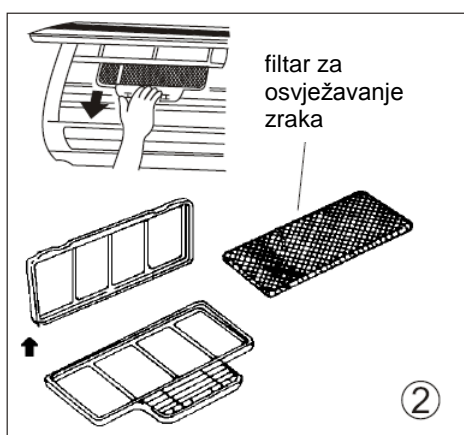
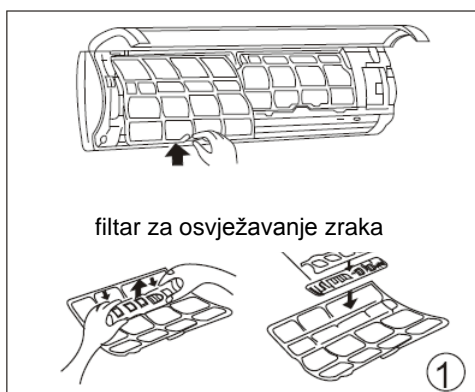

4. Skinite filter za osvježavanje zraka iz okvira (skidanje i montaža filtra mogu se razlikovati ovisno o modelu. Vidi slike 1 i 2).

- Očistite filter za osvježavanje zraka najmanje jednom mjesečno i zamijenite ga svakih 4 – 5 mjeseci.

- Očistite ga usisivačem za prašinu, a zatim ga osušite na hladnome mjestu.

5. Montirajte natrag filter za osvježavanje zraka.

6. Umetnite gornji dio zračnoga filtra natrag u uređaj. Pazite kako bi lijevi i desni rub bili pravilno poravnani, a zatim umetnite filter u odgovarajući položaj.

### Održavanje

Ako ne namjeravate koristiti uređaj dulje vrijeme, uradite sljedeće:

- a) Neka ventilator radi približno pola dana kako bi se osušila unutarnjost jedinice.
- b) Isključite klima-uređaj i električni napon. Iz daljinskog upravljača izvadite baterije.
- c) Redovito morate održavati i čistiti vanjsku jedinicu. Nemojte to raditi sami već se obratite svojem prodavaču ili serviseru.

### Pregledi prije pokretanja

- Pregledajte električnu instalaciju da nije prekinuta ili isključena.
- Provjerite je li umetnut zračni filter.
- Ako niste dugo koristili klima-uređaj, provjerite je li nesmetan ulaz i izlaz zraka.

### **▲ Upozorenje**

- Nemojte dodirivati filter s plazmatskim spremnikom za skladištenje prašine 10 minuta nakon otvaranja ploče unutarnje jedinice. To bi moglo uzrokovati električni udar.
- Nemojte dodirivati kovinske dijelove jedinice dok skidate filter jer biste se mogli ozlijediti na oštre kovinske rubove.
- Za čišćenje unutarnjosti klima-uređaja nemojte koristiti vodu. Izlaganje vodi može uzrokovati oštećenja na izolaciji i tako izazvati električni udar.
- Prije čišćenja uređaja najprije prekinite dovod električne energije i izvucite, tj. isključite osigurač.

Tijekom uobičajenoga rada mogu nastupiti sljedeće situacije.

### 1. **Zaštita klima-uređaja**

#### **Zaštita kompresora**

- Kompresor se ne aktivira 3 minute nakon zaustavljanja.

#### **Zaštita od hladnoga zraka (samo modeli za hlađenje i grijanje)**

- Uređaj ne prenosi hladan zrak u načinu GRIJANJE kada je toplinski izmjenjivač unutarnje jedinice u jednoj od naredne tri situacije i nije ostvarena podešena temperatura:

A) upravo je počelo zagrijavanje

B) odmrzavanje

C) zagrijavanje na niskoj temperaturi.

- Zaustavlja se ventilator unutarnje ili vanjske jedinice za vrijeme odmrzavanja (samo modeli za hlađenje i grijanje).

#### **Odmrzavanje (samo modeli za hlađenje i grijanje)**

- Na vanjskoj se jedinici za vrijeme ciklusa zagrijavanja nakuplja mraz ako je vanjska temperatura niska, a vlažnost visoka, što uzrokuje niži kapacitet zagrijavanja klima-uređaja.

- U takvim uvjetima klima-uređaj zaustavlja zagrijavanje i automatski pokreće odmrzavanje.

- Odmrzavanja može trajati od 4 do 10 minuta, sukladno vanjskoj temperaturi i količini mraza koja se nakupila na vanjskoj jedinici.

### 2. **Iz unutarnje jedinice dopire magla**

- Bijela magla može nastati uslijed velike temperaturne razlike između ulaznoga i izlaznog zraka u načinu rada HLAĐENJE u prostoriji s visokom relativnom vlažnošću.

Bijela se magla može pojaviti i uslijed vlage koja je nastala pri postupku odmrzavanja, nakon ponovnoga početka rada u načinu GRIJANJE.

### 3. **Buka klima-uređaja**

- Za vrijeme rada, odnosno prilikom prestanka rada kompresora možete čuti blago pištav zvuk. To je zvuk rashladne tekućine koja se preljeva ili zaustavlja.

- Za vrijeme rada kompresora ili u trenutku kada prestane raditi možete čuti i "cviljenje". To je posljedica toplinskoga rastezanja i hladnoga stiskanja plastičnih dijelova jedinice kada se temperatura mijenja.

- Može se čuti i buka kada se zaklopac vraća u početni položaj ako najprije isključite električni napon.

### 4. **Iz vanjske jedinice dopire prašina**

To je uobičajeno stanje ako dulje vrijeme niste koristili klima-uređaj ili prilikom prve uporabe uređaja.

### 5. **Iz unutarnje jedinice dopire čudan miris**

Unutarnja jedinica oslobađa mirise koji potječu od gradbenoga materijala, pokućstva ili dima.



**6. Klima-uređaj prebacuje na rad samo VENTILATORA iz HLAĐENJA ili GRIJANJA (samo modeli za hlađenje i grijanje)**

Kada unutarnja jedinica dostigne temperaturu koja je podešena na klima-uređaju, kompresor se automatski zaustavlja i klima-uređaj prebacuje na način rada samo s VENTILATOROM. Kompresor se ponovno uključuje kada se unutarnja temperatura pri načinu HLAĐENJA povisi ili spusti pri načinu GRIJANJA (samo modeli za hlađenje i grijanje) na podešenu točku.

7. Na površini unutarnje jedinice mogu se pojaviti kapljice vode prilikom hlađenja u prostoru s visokom relativnom vlažnošću (relativna vlažnost viša od 80 %). Podesite vodoravni zaklopac na položaj najvećeg izlaza zraka i izaberite visoku brzinu ventilatora.

**8. Zagrijavanje (samo modeli za hlađenje i grijanje)**

Klima-uređaj preuzima toplinu iz vanjske jedinice i oslobađa ju preko unutarnje jedinice u postupku grijanja. Kada se spusti vanjska temperatura, toplina koju preuzima klima-uređaj sukladno se spušta. Istodobno se povećava toplinsko opterećenje klima-uređaja uslijed veće razlike između unutarnje i vanjske temperature. Ako se ne može ostvariti primjerena temperatura, savjetujemo uporabu dodatnog ogrjevnog uređaja.

**9. Funkcija automatskoga ponovnog pokretanja**

Prekid dovoda električne energije u potpunosti zaustavlja klima-uređaj. Za modele bez funkcije ponovnoga pokretanja vrijedi: na unutarnjoj jedinici počinje treperiti kontrolno svjetlo RADA kada je električni napon ponovno uspostavljen. Za ponovno aktiviranje rada pritisnite tipku UKLJUČENO/ISKLJUČENO na daljinskom upravljaču. Modeli s funkcijom automatskoga ponovnog pokretanja automatski se uključuju nakon uspostave električnoga napona i pohranjuju sva prethodna podešavanja.

10. **Rasvjeta ili bežični telefon koji radi blizu uređaja može uzrokovati smetnje u radu klima-uređaja.** Isključite uređaj iz napona, a zatim ga ponovno priključite. Pritisnite tipku UKLJUČENO/ISKLJUČENO na daljinskom upravljaču kako biste ponovno aktivirali rad.

11. **Zaštita od niske vanjske temperature (neki modeli):** Zaštita od niske vanjske temperature može se aktivirati samo u načinu grijanje (HEATING). Kada vanjska temperatura bude niža od -15 °C dulje od 1 sata, klima-uređaj prestaje raditi i javlja pogrešku .

Ponovno automatsko uključenje klima-uređaja neće se pokrenuti:

- a) ako vanjska temperatura 10 minuta bude viša od -12 °C (i kompresor neće raditi dulje od 1 sata)
- b) ako vanjska temperatura bude viša od 5 °C dulje od 10 minuta.

## OTKRIVANJE POGREŠKI

### Uklanjanje smetnji u radu

Ako se pojavi bilo koja od navedenih pogreški, smjesta zaustavite klima-uređaj. Isključite električni napon i ponovno ga uključite. Ako pogreška još uvijek postoji, obratite se najbližemu servisnom centru.	
<b>Smetnja</b>	Kontrolno svjetlo RADA ili bilo koje drugo kontrolno svjetlo ubrzano treperi.
	Često pregorijeva osigurač ili se često uključuje strujni prekidač.
	Ako u klima-uređaj prodre voda ili neki predmet.
	Ako ne radi, odnosno ako nije ispravan daljinski upravljač.
	Ako se na zaslonu prikazuje neka od ovih pogreški: E0, E1, E2, E3... ili P0, P1, P2, ...

<b>Smetnja</b>	<b>Uzrok</b>	<b>Mjera</b>
Uređaj ne počinje raditi.	Prekid dovoda električne energije.	Pričekajte dok se ponovno uspostavi dovod električne energije.
	Izvučen utikač iz utičnice.	Provjerite je li utikač pravilno umetnut u zidnu utičnicu.
	Pregorjeli osigurač.	Zamijenite osigurač.
	Istrošena baterija u daljinskom upravljaču.	Zamijenite baterije.
	Nepravilno podešeno vrijeme u vremenskome programu.	Pričekajte ili izbrišite postavke vremenskoga programa.
Hlađenje ili grijanje prostora nije zadovoljivo (samo modeli za hlađenje i grijanje) kada zrak izlazi iz klima-uređaja.	Neprimjereno podešena temperatura.	Pravilno podesite temperaturu. Detaljniji opis možete pronaći u točki "Uporaba daljinskog upravljača".
	Začepljen zračni filter.	Očistite zračni filter.
	Otvorena vrata ili prozori.	Zatvorite vrata i prozore.
	Ometan ulaz ili izlaz zraka iz unutarnje ili vanjske jedinice.	Najprije uklonite smetnje, a zatim ponovno uključite jedinicu.
	Aktivirana 3-minutna zaštita kompresora.	Pričekajte.
Ako niste uklonili pogrešku, obratite se svojem prodavaču ili najbližemu servisnom centru. Detaljno im objasnite smetnje i navedite model uređaja.		

#### Napomena

**Nemojte sami popravljati klima-uređaj. Uvijek se obratite ovlaštenome servisnom centru Gorenje.**

**ROMÂNĂ**  
**KAS XX F/FT on/off**

Înainte de a utiliza aparatul dvs. de aer condiționat, vă rugăm să citiți cu atenție acest manual și să-l păstrați pentru consultare ulterioară.

# **APARAT DE AER CONDIȚIONAT DE TIP SPLIT PENTRU CAMERĂ**

## **MANUAL DE UTILIZARE**

### **Citiți acest manual**

În interior veți găsi multe informații utile privind modul în care trebuie să folosiți și să întrețineți acest aparat în condiții corespunzătoare. Puțină atenție preventivă din partea dvs. vă va aduce economii de timp și financiare pe toată durata de viață a aparatului dvs. de aer condiționat. Veți găsi multe soluții la probleme curente în diagrama sfaturilor pentru depanare. Dacă mai întâi analizați diagrama sfaturilor pentru depanare, s-ar putea să nu mai fie nevoie să apelați la service.

## CUPRINS

---

OBSERVAȚII SOCIALE	
Observații sociale .....	3
MĂSURI DE SIGURANȚĂ	
Avertizări .....	4
Precauții .....	5
INSTRUCȚIUNI DE UTILIZARE	
Descriere .....	6
Temperatura de funcționare .....	8
Operare manuală .....	8
Controlul direcției fluxului de aer .....	9
Cum funcționează aparatul de aer condiționat .....	10
ÎNGRIJIRE ȘI ÎNTREȚINERE	
Îngrijire și întreținere .....	11
SFATURI PENTRU UTILIZARE	
Sfaturi pentru utilizare .....	13
SFATURI PENTRU DEPANARE	
Sfaturi pentru depanare .....	15

### ATENȚIE

- Contactați un tehnician de întreținere autorizat pentru operațiuni de reparare sau de întreținere a acestui aparat.
- Contactați instalatorul pentru instalarea acestui aparat.
- Aparatul de aer condiționat nu este destinat utilizării de către copii mici sau invalizi fără supraveghere.
- Lucrările de instalare trebuie să fie efectuate numai de către personalul autorizat, în conformitate cu standardele naționale de cablare.

## OBSERVAȚII SOCIALE

---

La utilizarea acestui aparat de aer condiționat în țările europene, următoarele informații trebuie avute în vedere:

### ELIMINAREA:

Nu aruncați acest produs ca pe un deșeu municipal nesortat. Este necesară colectarea separată de astfel de deșeuri pentru un tratament special.

Este interzisă aruncarea acestui aparat în deșeurile menajere casnice.

Pentru eliminarea acestui aparat, există mai multe posibilități:



- Municipality a înființat sisteme de colectare în cadrul cărora deșeurile electronice pot fi eliminate în mod gratuit de către utilizator.
- La cumpărarea unui produs nou, vânzătorul cu amănuntul va lua înapoi produsul vechi, în mod gratuit.
- Fabricantul va lua înapoi aparatul vechi pentru eliminare, în mod gratuit, de la utilizator.
- Deoarece produsele vechi conțin resurse valoroase, acestea pot fi vândute dealerilor de fier vechi.

Eliminarea deșeurilor în păduri și în natură vă poate pune în pericol sănătatea prin pătrunderea substanțelor periculoase în sol și în apă și, în consecință, în lanțul trofic.





## MĂSURI DE SIGURANȚĂ

Pentru a preveni rănirea utilizatorului sau a altor persoane și producerea de pagube materiale, trebuie respectate următoarele instrucțiuni. Utilizarea incorectă determinată de ignorarea instrucțiunilor poate provoca răniri sau prejudicii. Gravitatea acestora este marcată prin următoarele indicații.

 <b>AVERTISMENT!</b>	Acest simbol indică posibilitatea producerii decesului sau a vătămarilor grave.
 <b>ATENȚIE!</b>	Acest simbol indică posibilitatea producerii unor răni sau a unor pagube materiale.

Semnificația simbolurilor folosite în acest manual este redată mai jos:

	Nu procedați vreodată astfel.
	Procedați întotdeauna astfel.

### AVERTISMENT

<b>Conectați-vă corect la priză.</b>	<b>Nu utilizați și nu opriți aparatul prin conectarea sau deconectarea de la priză.</b>	<b>Nu deteriorați și nu utilizați un cablu de alimentare nespecificat.</b>
În caz contrar, aceasta poate provoca electroșoc sau un incendiu din cauza producerii unui exces de căldură.	Poate provoca electroșoc sau incendiu din cauza producerii căldurii.	Poate provoca electroșoc sau incendiu.
<b>Nu modificați lungimea cablului de alimentare și nu folosiți aceeași priză pentru alte aparate.</b>	<b>Nu manipulați aparatul cu mâna udă sau într-un mediu umed.</b>	<b>Nu îndreptați fluxul de aer numai spre ocupanții camerei.</b>
Poate provoca șoc electric sau incendiu din cauza producerii căldurii.	Poate provoca șoc electric.	Poate dăuna sănătății.
<b>Asigurați-vă întotdeauna că există o împământare eficientă.</b>	<b>Nu permiteți pătrunderea apei în componentele electrice.</b>	<b>Instalați întotdeauna un întrerupător de circuit și un circuit dedicat.</b>
Nicio împământare nu poate provoca electroșoc.	Poate provoca defectarea aparatului sau electroșoc.	Nicio instalație nu poate provoca incendiu sau electroșoc.
<b>Deconectați aparatul în cazul apariției unor sunete ciudate, miros sau fum provenind din aparat.</b>	<b>Nu beți apa scursă din aparatul de aer condiționat.</b>	<b>Nu deschideți aparatul în timpul funcționării.</b>
Poate provoca incendiu și electroșoc.	Este contaminată și poate produce îmbolnăviri.	Poate provoca electroșoc.
<b>Folosiți un întrerupător sau o siguranță corect evaluate.</b>	<b>Nu folosiți cablul de alimentare în apropierea instalațiilor de încălzire.</b>	<b>Nu folosiți cablul de alimentare în apropierea gazelor inflamabile sau combustibililor, cum ar fi benzină, benzen, diluant etc.</b>
Există risc de incendiu sau electroșoc.	Poate provoca electroșoc sau incendiu.	Poate provoca o explozie sau un incendiu.
<b>Aerisiți camera înainte de a utiliza aparatul de aer condiționat dacă există o scurgere de gaze de la un alt aparat.</b>	<b>Nu dezasamblați sau modificați aparatul.</b>	
Poate provoca explozie, incendiu și arsuri.	Poate provoca defecțiuni și electroșoc.	

## MĂSURI DE SIGURANȚĂ

### ⚠ATENȚIE

<b>Când îndepărtați filtrul de aer, nu atingeți componentele metalice ale aparatului.</b>	<b>Nu curățați aparatul de aer condiționat cu apă.</b>	<b>Aerisiți bine camera dacă aparatul este folosit împreună cu o plită etc.</b>
Poate provoca vătămări.	Apa poate pătrunde în aparat și poate degrada izolația. Poate provoca un electroșoc.	Poate apărea lipsă de oxigen.
<b>Când aparatul este curățat, opriți-l și porniți-l utilizând întrerupătorul.</b>	<b>Nu plasați un animal de companie sau o plantă astfel încât să fie direct expus/ă la jetul de aer.</b>	<b>Nu folosiți aparatul pentru scopuri speciale.</b>
Nu curățați aparatul când este în funcțiune pentru că poate provoca incendiu și electroșoc sau vătămări.	Poate vătăma animalul sau planta.	Nu folosiți aparatul pentru a depozita aparate de precizie, alimente, animale, plante și obiecte de artă. Poate cauza alterarea calității etc.
<b>Opriti funcționarea și închideți fereastra în caz de furtună sau de uragan.</b>	<b>Nu plasați obstacole în preajma orificiilor de admisie sau înăuntrul celor de evacuare.</b>	<b>Închideți comutatorul de alimentare atunci când nu folosiți aparatul pentru o perioadă mai lungă de timp.</b>
Funcționarea cu fereastra deschisă poate provoca inundarea interiorului și deteriorarea mobilierului din gospodărie.	Poate provoca defecțiuni ale aparatului sau accidente.	Poate provoca defecțiuni ale aparatului sau incendiu.
<b>Nu folosiți detergent puternic cum ar fi ceară sau diluanți. Folosiți o cârpă moale pentru curățare.</b>	<b>Asigurați-vă că suportul de instalare a unității în exterior nu este deteriorat ca urmare a expunerii prelungite.</b>	<b>Întotdeauna introduceți filtrele în condiții de siguranță. Curățați filtrul o dată la două săptămâni.</b>
Aspectul poate fi deteriorat din cauza schimbării culorii produsului sau a zgârierii suprafeței.	Dacă suportul este deteriorat, atunci devine posibilă apariția de prejudicii cauzate de căderea aparatului.	Funcționarea fără filtre poate cauza defecțiuni.
<b>Nu așezați obiecte grele pe cablul de alimentare și aveți grijă ca acest cablu să nu fie comprimat.</b>	<b>Fiți atenți atunci când despachetați și instalați. Marginile ascuțite ar putea cauza răni.</b>	<b>Dacă apa intră în aparat, opriți și deconectați aparatul, contactați un tehnician de service calificat.</b>
Există pericol de incendiu și electroșoc.		

# INSTRUCȚIUNI DE UTILIZARE

## Descriere

### Indoor unit

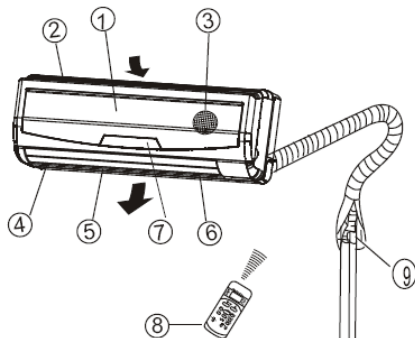

### Outdoor unit

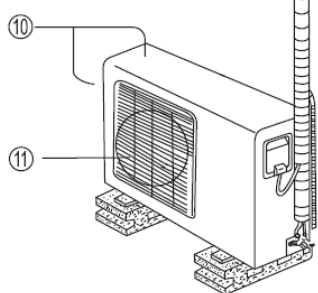

### Unitatea interioară

1. Panou frontal
2. Orificiu pentru admisia aerului
3. Filtru de aer
4. Orificiu pentru evacuarea aerului
5. Gratii pentru jetul orizontal de aer
6. Fantă pentru jetul vertical de aer
7. Panou de afișare
8. Telecomandă

### Unitatea exterioară

9. Țeavă de conectare, furtun de scurgere
10. Orificiu de admisie a aerului (lateral și posterior)
11. Orificiu de evacuare a aerului

### NOTĂ:

Toate imaginile din acest manual sunt în scopuri explicative. Aparatul dvs. de aer condiționat poate fi ușor diferit. Va prevala modelul existent.

## Indicatoarele luminoase de pe panoul de afișare

Panoul de afișare de pe unitatea interioară:

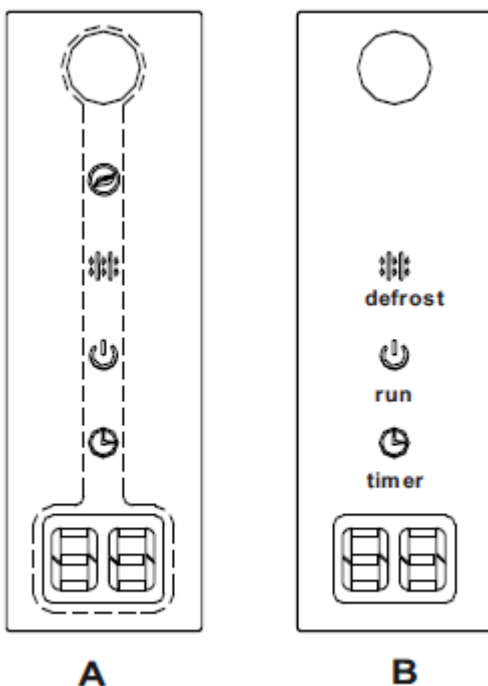

CLEAN AIR Indicatorul se aprinde atunci când funcția de aer curat s activ.



Indicator DEFROST (numai pentru modelul răcire și încălzire): acest indicator se aprinde atunci când aparatul de aer condiționat pornește automat dezghețarea sau atunci când este activată funcția de control al aerului cald în utilizarea pentru încălzire.



OPERATION Indicatorul se aprinde atunci când, aer conditionat este în funcțiune.



Indicator TIMER:  
Acest indicator se aprinde atunci când TIMER-ul este pus pe poziția ON/OFF.



Afișajul digital:  
Afișează setarea temperaturii curente atunci când aparatul de aer condiționat este în funcțiune. În cazul unei erori, raportează codul de eroare.



## INSTRUCȚIUNI DE UTILIZARE

---

### Funcții speciale

#### De detectare a scurgerilor de agent frigorific

În cazul în care controlul de electronice de un AC detectează scurgeri de agent frigorific, eroare "EC" este prezentat pe afișaj și luminile de identificare clipește .

#### Funcție de memorie unghi jaluzele

În cazul în care utilizatorul își schimbă unghiul de jaluzele orizontale cu telecomanda , acest unghi nou set este memorat. După repornire a AC fanta orizontală va fi poziționat în unghi memorat. Poziția fanta orizontală va fi schimbat în caz de pană de curent sau de repositionare a fanta cu un controler de la distanță.

#### Funcția SELF CLEAN

Această funcție este utilizată după oprire de funcționare de răcire pentru a curăța schimbătorul de căldură pe unitatea interioară. Acesta previne construirea de mușchi pe unități interioare schimbător de căldură și cu ea miros urât care vine de la unitatea interioară după o pauză lungă în funcțiune. Funcție trebuie să fie început cu o telecomandă. Când funcția este activată SELF CLEAN toate setările temporizatorului vor fi anulate

## INSTRUCȚIUNI DE UTILIZARE

**NOTĂ:** Acest manual nu include operațiunile cu telecomanda; pentru detalii, se vor studia <<Instrucțiunile pentru telecomandă>> furnizate împreună cu aparatul.

### Temperatura de funcționare

Model	Răcire	Încălzire	Uscare
Temperatura camerei	17°C ÷ 32 °C	0°C ÷ 30°C	10°C ÷ 32°C
Temperatura exterioară	18°C ÷ 43°C	-7°C ÷ 24°C	11°C ÷ 43°C

#### ATENȚIE:

1. În cazul în care aparatul de aer condiționat este utilizat în afara condițiilor de mai sus, anumite caracteristici de protecție și siguranță pot intra în funcțiune și pot cauza funcționarea anormală a aparatului.
2. Umiditatea relativă a camerei sub 80%. Dacă instalația de aer condiționat funcționează peste această limită, suprafața de aparatului de aer condiționat poate face condens. Vă rugăm să poziționați fanta verticală pentru jetul de aer în unghiul său maxim de deschidere (vertical față de podea) și să setați modul FAN pe poziția HIGH.
3. Performanță optimă va fi atinsă la această temperatură de funcționare.

### Operarea manuală

Operarea manuală poate fi utilizată temporar în cazul în care telecomanda este dezactivată sau sunt necesare lucrări de întreținere.

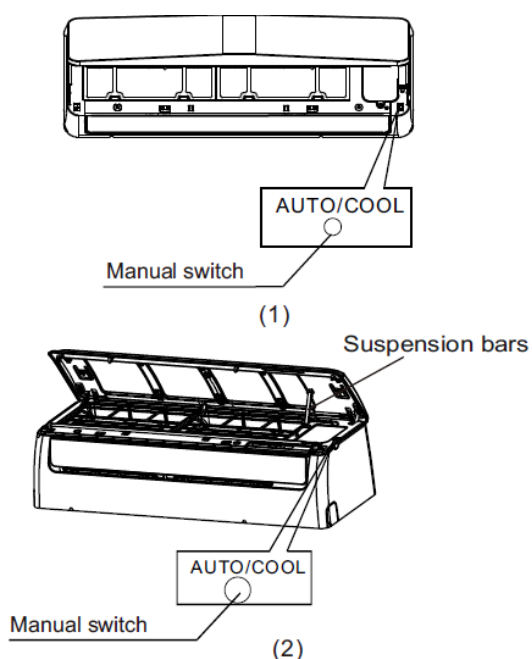

1. Deschideți și ridicați panoul frontal până la unghiul în care rămâne fixat printr-un clic sonor.
2. Apăsați butonul până când indicatorul AUTO este aprins, aparatul va funcționa în modul AUTO forțat (setarea implicită a temperaturii este 24 ° C).
3. Închideți ferm panoul aducându-l în poziția sa inițială.

## INSTRUCȚIUNI DE UTILIZARE

### Controlul direcției fluxului de aer

- Reglați direcția fluxului de aer în mod corespunzător, deoarece, în caz contrar, ar putea provoca disconfort sau temperaturi neuniforme de cameră.
- Reglați fanta orizontală cu telecomanda.
- Reglați fanta verticală manual.

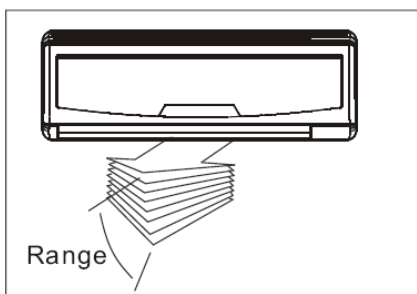

#### Pentru a seta direcția fluxului de aer vertical (sus - jos)

Efectuați această operațiune în timp ce aparatul este în funcțiune. Continuați să apăsați butonul AIR DIRECTION de pe telecomandă pentru a muta fanta în direcția dorită. Unghiul de reajustare a fantei orizontale este 6 pentru fiecare apăsare.

#### Pentru a seta direcția fluxului de aer orizontal (stânga - dreapta)

Reglați manual fanta verticală folosind maneta de pe partea stângă sau dreaptă a brațului fantei verticale (în funcție de model). Pentru unele modele, fanta verticală poate fi ajustată cu telecomanda. Pentru explicații detaliate, consultați manualul telecomenzii.

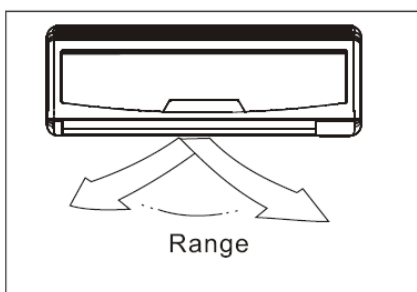
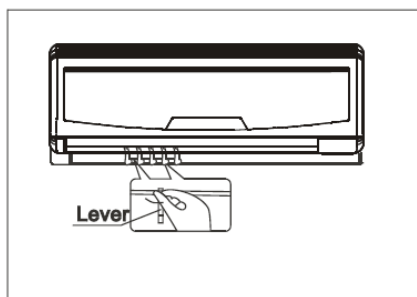

#### ⚠️ AVERTISMENT

- Înainte de a seta manual fanta verticală, deconectați aparatul de la sursa de energie.
- Butonul SWING și AIR DIRECTION va fi dezactivat atunci când instalația de aer condiționat nu este în funcțiune (inclusiv atunci când este setat TIMER ON).
- Nu folosiți instalația de aer condiționat pentru perioade lungi de timp cu direcția fluxului de aer setată în jos, în modul de răcire sau uscare. În caz contrar, poate apărea condens pe suprafața fantei orizontale cauzând căderea picăturilor de umezeală pe podea sau pe mobilier.
- Nu acționați manual fanta orizontală. Utilizați întotdeauna telecomanda.
- Atunci când instalația de aer condiționat este pornită imediat după ce a fost oprită, s-ar putea ca fanta orizontală să nu se miște timp de aproximativ 10 secunde.
- Unghiul de deschidere al fantei orizontale nu trebuie să fie prea mic, deoarece performanțele de răcire sau încălzire pot fi afectate din cauza limitării excesive a zonei fluxului de aer.
- Nu folosiți aparatul cu fanta orizontală închisă.
- Atunci când aparatul este conectat la sursa de alimentare pentru prima dată (sau după o pană de curent), fanta orizontală poate genera un sunet. Acest lucru este normal.

## INSTRUCȚIUNI DE UTILIZARE

Cum funcționează aparatul de aer condiționat

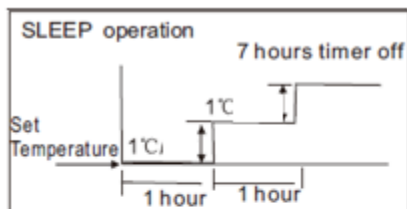

### Răcire

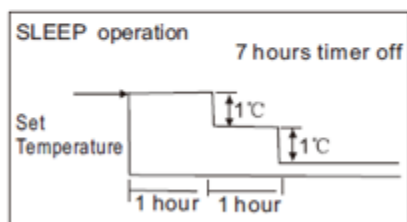

### Încălzire

#### Funcționare în modul automat

- Atunci când setați aparatul de aer condiționat în modul AUTO, el va selecta automat răcire, încălzire (numai modelele răcire/încălzire) sau numai funcționarea pe ventilator, în funcție de temperatura pe care ați ales-o și de temperatura camerei.
- Aparatul de aer condiționat va stabili automat temperatura camerei în jurul temperaturii alese de dvs.
- Dacă modul AUTO nu vă este confortabil, puteți selecta condițiile dorite manual.

#### Funcționare în modul inactiv

Atunci când apăsați butonul SLEEP de pe telecomandă în timpul răcirii, încălzirii (numai pentru tipul fără răcire) sau cel de funcționare în modul AUTO, aparatul va crește automat răcirea sau va reduce încălzirea cu 1 pe oră. Această funcție poate menține cea mai confortabilă temperatură și vă poate scuti de efort.

#### Funcționare în modul uscat

- Modul uscat va selecta în mod automat funcționarea dehumidificatorului pe baza diferenței dintre temperatura setată și temperatura existentă în cameră.
- Temperatura este reglată în timpul dehumidificării prin oprirea și repornirea repetată a funcției de răcire sau numai prin ventilator. Indicatorul de viteză a ventilatorului va afișa AUTO și se va folosi viteza redusă.

#### Funcționare în modul optim

Pentru a sigura o funcționare optimă, vă rugăm să țineți cont de următoarele:

- Ajustați corect direcția fluxului de aer, astfel încât să nu fie direcționată spre oameni.
- Ajustați temperatura astfel încât să atingeți cel mai înalt nivel de confort. Nu setați aparatul pe nivele excesive de temperatură.
- Închideți ușile și ferestrele în modurile răcire (COOL) sau încălzire (HEAT) pentru că, în caz contrar, se vor reduce performanțele.
- Folosiți butonul TIMER ON de pe telecomandă pentru a selecta ora la care doriți ca aparatul să pornească.
- Nu plasați niciun obiect în apropierea orificiului de admisie sau de evacuare, deoarece eficiența aparatului poate fi redusă, iar funcționarea se poate opri.
- Curățați periodic filtrul de aer, deoarece, în caz contrar, se pot diminua performanțele de răcire și încălzire.
- Nu folosiți unitate cu fanta orizontală în poziție închisă.

## ÎNGRIJIRE ȘI ÎNTREȚINERE

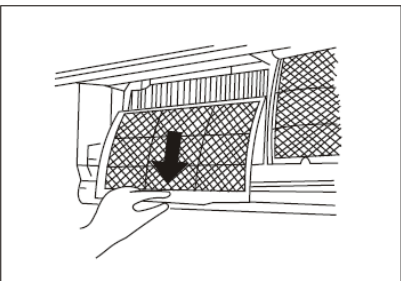
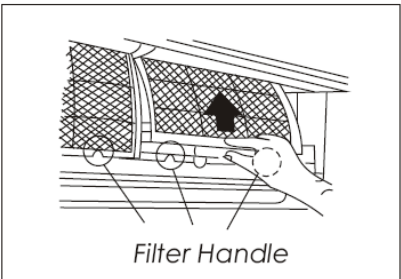
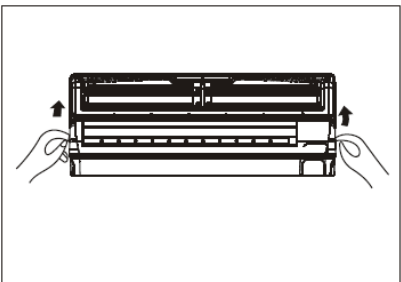
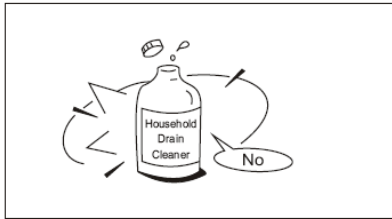

### Curățarea grilei, a carcasei și a telecomenzii

**NOTĂ: Înainte de curățare, aparatul se deconectează de la sursa de energie electrică.**

- Opriți aparatul înainte de curățare. Pentru a-l curăța, ștergeți cu o cârpă moale, uscată. Nu folosiți înălbitor sau substanțe abrazive.

### ⚠ ATENȚIE!

Se poate folosi o cârpă înmuiată în apă rece pentru unitatea interioară dacă este foarte murdară. Apoi se va șterge cu o cârpă uscată.

Nu folosiți cârpe tratate cu substanțe chimice sau aspiratorul pentru curățarea aparatului.

Nu folosiți benzină, diluant, pudră de lustruit sau solvenți pentru curățare. Acestea pot cauza crăpături și deformări ale suprafețelor de plastic. Nu folosiți niciodată apă mai caldă de 40 de grade Celsius pentru curățarea panoului frontal, deoarece poate provoca deformări sau decolorare.

### Curățarea filtrului de aer

Un filtru de aer îmbăcsit reduce eficiența de răcire a aparatului. Vă rugăm să curățați filtrul o dată la 2 săptămâni.

1. Ridicați prin înclinare panoul unității interioare, până când se oprește cu un clic sonor.
2. Apucați mânerul filtrului de aer și ridicați-l ușor, pentru a-l extrage din suportul filtrului, apoi trageți în jos.
3. Scoateți FILTRUL DE AER din unitatea interioară. • Curățați FILTRUL DE AER o dată la două săptămâni.  
• Curățați FILTRUL DE AER cu un aspirator sau cu apă, apoi uscați-l la loc răcoros.

## ÎNGRIJIRE ȘI ÎNTREȚINERE

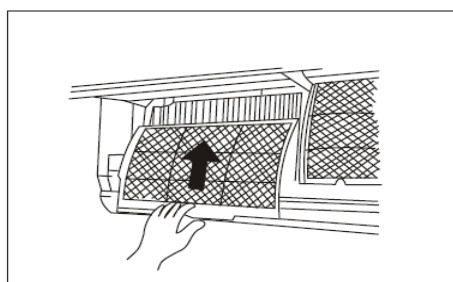
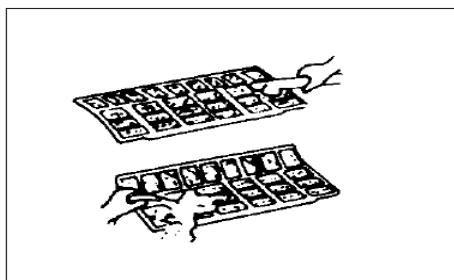
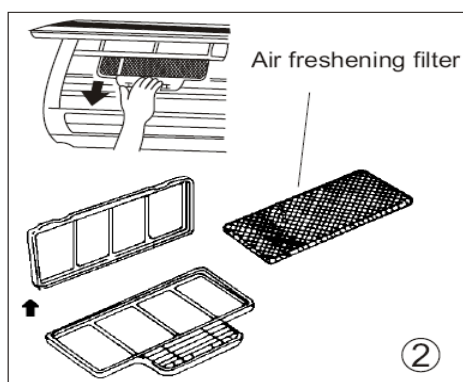
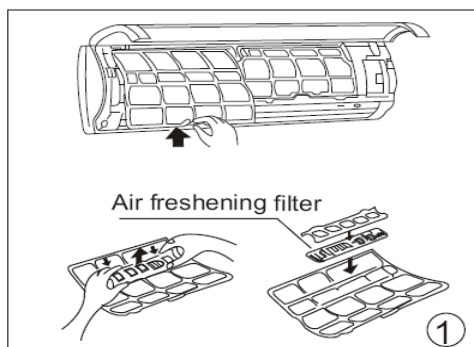

4. Scoateți filtrul pentru înprospătarea aerului din suportul său (Metoda de instalare și îndepărtare a filtrului pentru înprospătarea aerului este diferită în funcție de modele, a se vedea imaginile evidențiate în stânga).

- Curățați filtrul pentru înprospătarea aerului, cel puțin o dată pe lună și înlocuiți-l la fiecare 4-5 luni.

- Curățați-l cu aspiratorul, apoi uscați-l la loc răcoros.

5. Montați filtrul pentru înprospătarea aerului înapoi în poziția inițială.

6. Introduceți partea superioară a filtrului de aer înapoi în aparat având grijă ca marginile din stânga și din dreapta să fie aliniate corect și așezați filtrul în poziția corespunzătoare.

### Întreținere

Dacă aveți de gând să țineți aparatul funcționând în gol pentru o lungă perioadă de timp, efectuați următoarele operațiuni:

1. Utilizați ventilatorul pentru aproximativ o jumătate de zi ca să se usuce interiorul.
2. Opriti aparatul și deconectați-l de la sursa de alimentare. Scoateți bateriile din telecomandă.
3. Unitatea exterioară necesită întreținere și curățare periodică. Nu încercați să faceți acest lucru singuri. Contactați dealer-ul sau service-ul.

### Verificări înainte de utilizare

- Verificați dacă cablajul nu este rupt sau deconectat.
- Verificați dacă filtrul de aer este instalat.
- Verificați dacă orificiile de admisie și de evacuare sunt blocate după ce instalația de aer condiționat nu a fost folosită pentru o perioadă lungă de timp.

### ▲ Avertisment

- Nu atingeți filtrul colector de praf cu plasmă timp de 10 minute după deschiderea panoului frontal. Acest lucru poate provoca un șoc electric.
- Nu atingeți părțile metalice ale aparatului atunci când scoateți filtrul. Pot apărea răni atunci când sunt manipulate margini ascuțite de metal.
- Nu folosiți apă pentru a curăța interiorul instalației de aer condiționat.
- Expunerea la apă poate distruge izolația, ceea ce poate cauza electrocutare.
- Când curățați aparatul, asigurați-vă mai întâi că alimentarea cu curent electric și întrerupătorul sunt oprite.

### Sfaturi pentru utilizare

Următoarele evenimente pot să apară în timpul funcționării normale.

#### 1. Protejarea aparatului de aer condiționat.

##### Protejarea compresorului

- Compresorul nu poate reporni timp de 3 minute după ce se oprește.

##### Aerul anti-rece (numai pentru modelele cu răcire și încălzire)

- Aparatul este conceput pentru a nu sufla aer rece în modul încălzire (HEAT), atunci când schimbătorul de căldură din interior se află într-una dintre următoarele trei situații și temperatura setată nu a fost atinsă.

a) Când încălzirea de abia a început.

b) La dezghețare.

c) La temperaturi joase de încălzire.

- Ventilatorul interior sau exterior se oprește din funcționare pe timpul dezghețării (numai pentru modelele cu răcire și încălzire).

##### Dezghețarea (numai pentru modelele cu răcire și încălzire)

- Înghețul poate apărea pe unitatea exterioară în timpul ciclului de căldură atunci când temperatura exterioară este scăzută și umiditatea este ridicată, rezultând o eficiență de încălzire mai redusă a aparatului de aer condiționat.

- În aceste condiții, aparatul de aer condiționat va opri încălzirea și porni automat dezghețarea.

- Timpul necesar dezghețării poate varia de la 4 la 10 minute în funcție de temperatura exterioară și de cantitatea de îngheț acumulată pe unitatea exterioară.

#### 2. Un abur alb venind de la unitatea interioară

- Un abur de culoare albă poate apărea din cauza unei diferențe mari de temperatură dintre orificiul de admisie și cel de evacuare a aerului în modul răcire (COOL), într-un spațiu interior care are o umiditate relativ ridicată.

- Un abur de culoare albă poate apărea din cauza umezelii generate de procesul de dezghețare, la repornirea aparatului de aer condiționat în modul de operare încălzire (HEAT), după dezghețare.

#### 3. Zgomot redus al aparatului de aer condiționat

- Este posibil să auziți un mic șuierat când compresorul este în funcțiune sau când tocmai s-a oprit. Acest sunet este sunetul specific circulației sau opririi circulației agentului frigorific.

- Puteți auzi, de asemenea, un mic „chițăit” atunci când compresorul este în funcțiune sau tocmai s-a oprit. Acest lucru este cauzat de expansiunea la cald și contractia la rece a pieselor din plastic ale aparatului, atunci când temperatura se schimbă.

- Un zgomot poate fi cauzat de reșezarea fantei orizontale în poziția inițială atunci când aparatul este pornit pentru prima dată.

#### 4. Praful este suflat afară din unitatea interioară

- Aceasta este o situație normală, atunci când aparatul de aer condiționat nu a fost folosit pentru o perioadă lungă de timp sau în timpul primei utilizări ale aparatului.

## SFATURI PENTRU UTILIZARE

---

5. **Un miros ciudat se degajă din unitatea interioară.**
  - Acest lucru este cauzat de pătrunderea în unitatea interioară a unor mirosuri de materiale de construcții, de mobilier sau fum.
6. **Aparatul de aer condiționat trece numai în modul ventilator (FAN) de la modul răcire (COOL) sau încălzire (HEAT) (numai pentru modelele cu răcire și încălzire).**
  - Atunci când temperatura din interior ajunge la temperatura setată pe aparatul de aer condiționat, compresorul se va opri în mod automat, iar aparatul de aer condiționat operează numai în modul FAN. Compresorul va porni din nou în modul COOL, când temperatura interioară crește, sau în modul HEAT, când scade (numai pentru modelele cu răcire și încălzire), până în punctul de temperatură setat.
7. **Picături de apă** pot apărea pe suprafața unității interioare atunci când se produce răcire în condiții de umiditate relativ mare (umiditate relativă mai mare de 80%). Reglați fanta orizontală la poziția maximă de evacuare a aerului și selectați viteza ventilatorului pe mare ( HIGH).
8. **Modul de încălzire (numai pentru modelele cu răcire și încălzire)**

Instalația de aer condiționat atrage căldura de la unitatea exterioară și îl eliberează prin unitatea interioară în timpul încălzirii. Atunci când temperatura exterioară scade, căldura atrasă în instalație scade corespunzător. În același timp, încărcarea termică a instalației de aer condiționat crește, din cauza diferenței mari de temperatură între interior și exterior. Dacă o temperatură confortabilă nu poate fi atinsă prin instalația de aer condiționat, vă sugerăm să utilizați un dispozitiv suplimentar de încălzire.
9. **Funcția de repornire automată**

Pana de curent pe timpul funcționării va determina oprirea completă a aparatului. La aparatul care nu are funcția de repornire automată, atunci când curentul electric revine, indicatorul de funcționare (OPERATION) de pe unitatea interioară începe să lumineze intermitent. Pentru a reporni funcționarea, apăsați butonul ON / OFF de pe telecomandă. Aparatul cu funcția de repornire automată, atunci când curentul electric revine, repornește automat, cu toate setările anterioare păstrate în memorie.
10. **Descărcarea electrică sau un telefon mobil în funcțiune în apropiere poate provoca disfuncționalități.** Deconectați aparatul de la sursa de alimentare și apoi reconectați-l din nou. Apăsați butonul ON / OFF de pe telecomandă pentru a reporni funcționarea.
11. **Protejare față de temperatura exterioară scăzută (la unele modele)**

Protecția poate fi activată numai în modul de încălzire. Aparatul se va opri din funcționare, iar afișajul de pe unitatea interioară va arăta „ ” atunci când temperatura exterioară este mai mică de -15° C timp de o oră. Aparatul va reporni în mod automat, păstrând toate setările anterioare:

  - Atunci când temperatura exterioară este mai mare de -12° C, timp de 10 minute și compresorul nu a funcționat timp de o oră.
  - Atunci când temperatura exterioară este mai mare de 5° C timp de mai mult de 10 minute.



## SFATURI PENTRU DEPANARE

### Sfaturi pentru depanare

Oprii imediat aparatul de aer condiționat dacă apare vreuna dintre următoarele deficiențe. Deconectați-l de la sursa de alimentare și contactați cel mai apropiat centru de service.	
<b>Deficiență</b>	Indicatorul OPERATION sau alte indicatoare luminează intermitent cu rapiditate (de 5 ori la fiecare secundă) și această semnalizare luminoasă nu poate fi stopată prin deconectarea și reconectarea aparatului la sursa de alimentare.
	Siguranța se arde frecvent sau întrerupătorul se decuplează frecvent.
	Alte obiecte sau apa pătrund/e în aparat.
	Telecomanda nu mai funcționează sau funcționează anormal.
	Dacă apare unul dintre codurile următoare pe panoul de afișare: E0, E1, E2, E3... sau P0, P1, P2, ...

Deficiență	Cauză	Ce trebuie făcut?
<b>Aparatul nu pornește</b>	Pană de curent	Așteptați să aveți din nou curent electric
	Aparatul poate fi deconectat	Verificați dacă ștecărul este bine pus în priză
	Siguranța poate fi arsă	Înlocuiți siguranța
	Bateria telecomenzii poate fi consumată	Înlocuiți bateria
	Timpul setat de dvs. pe TIMER poate fi incorect	Așteptați sau schimbați setarea TIMER-ului
<b>Aparatul nu răcește sau nu încălzește (numai la modelele cu răcire/încălzire) foarte bine camera deși fluxul de aer iese din aparat.</b>	Temperatura setată poate fi incorectă	Setați temperatura corect. Pentru metoda detaliată, vă rugăm să consultați secțiunea „Folosirea telecomenzii”
	Filtrul de aer este blocat	Curățați filtrul de aer
	Ușile sau ferestrele sunt deschise	Închideți ușile și ferestrele
	Orificiile de admisie sau evacuare a aerului de la unitatea interioară sau exterioară au fost blocate	Îndepărtați mai întâi obiectele sau particulele care obstrucționează orificiile și apoi reporniți aparatul
	A fost activată protecția de 3 minute a compresorului	Așteptați

Dacă deficiența nu a fost corectată, vă rugăm să contactați dealer-ul local sau cel mai apropiat centru de service. Asigurați-vă că îi informați în detaliu asupra disfuncționalităților și a modelului aparatului.

**Notă: Nu încercați să reparați dvs. aparatul. Consultați întotdeauna un furnizor autorizat de service Gorenje.**

UKR  
KAS xx F/FT on/off

Перед початком експлуатації кондиціонера прочитайте цей посібник користувача та збережіть його для використання в майбутньому.

# ІНВЕРТОРНИЙ КІМНАТНИЙ КОНДИЦІОНЕР РОЗДІЛЬНОГО ТИПУ

## **Прочитайте цей посібник**

У ньому ви знайдете багато корисних порад щодо правильного використання та обслуговування кондиціонера. Нетривале профілактичне обслуговування може зберегти безліч часу та грошей протягом строку служби кондиціонера. У таблиці з порадами щодо усунення несправностей можна знайти багато способів вирішення поширених проблем. Якщо попередньо переглянути таблицю «Поради щодо усунення несправностей», може не знадобитися звертатися до сервісного центру.

## ЗМІСТ

---

ПРИМІТКА	
Примітка.....	3
ПРАВИЛА ТЕХНІКИ БЕЗПЕКИ	
Попередження.....	4
До уваги.....	5
ІНСТРУКЦІЇ З ЕКСПЛУАТАЦІЇ	
Назви компонентів.....	6
Робоча температура.....	8
Ручне керування.....	8
Регулювання напрямку потоку повітря.....	9
Принципи роботи кондиціонера.....	10
ДОГЛЯД І ОБСЛУГОВУВАННЯ	
Догляд і обслуговування.....	11
ПОРАДИ ЩОДО ОБСЛУГОВУВАННЯ	
Поради щодо обслуговування.....	13
ПОРАДИ ЩОДО УСУНЕННЯ НЕСПРАВНОСТЕЙ	
Поради щодо усунення несправностей.....	15

### УВАГА!

- Для ремонту або обслуговування цього пристрою звертайтеся до авторизованого спеціаліста з технічного обслуговування.
- Щоб встановити цей прилад, зверніться до спеціаліста.
- Цей прилад не призначено для використання малими дітьми або особами з фізичними вадами без нагляду.
- Якщо шнур живлення потрібно замінити, це має виконувати лише вповноважений спеціаліст.
- Встановлення має виконуватися лише вповноваженими спеціалістами згідно з державними нормами, що стосуються прокладання електропроводки.

## **ПРИМІТКА**

---

**УТИЛІЗАЦІЯ: Не викидайте цей виріб як невідсортоване побутове сміття. Необхідно збирати таке сміття окремо для спеціальної обробки.**

Утилізувати цей прилад разом із побутовими відходами заборонено. Існує кілька варіантів утилізації:



- A) муніципалітет затвердив план збору, згідно з яким електронне обладнання може бути утилізовано щонайменш безкоштовно для користувача;
- B) у разі придбання нового виробу продавець забере старий виріб щонайменш безкоштовно;
- C) виробник забере старий прилад для утилізації щонайменш безкоштовно для користувача;
- D) через те, що у старих виробках містяться цінні матеріали, вони можуть бути продані металобазі.

Неконтрольована утилізація відходів у лісах і полях загрожуватиме вашому здоров'ю, якщо небезпечні речовини просочаться до підземних вод і потраплять до харчового ланцюжка.





## **ПРАВИЛА ТЕХНІКИ БЕЗПЕКИ**

Щоб уникнути травмування користувача та інших людей, а також пошкодження майна, ви маєте дотримуватися наступних інструкцій. Неправильна експлуатація внаслідок недотримання інструкцій може призвести до травмування або пошкодження майна. Рівень серйозності класифікується наведеним нижче чином.

 <b>УВАГА!</b>	Цей символ вказує на вірогідність смерті або серйозної травми.
 <b>ПОПЕРЕДЖЕННЯ!</b>	Цей символ вказує на вірогідність смерті або серйозної травми.

Значення символів, що використовуються в цьому посібнику, наведені нижче:

	Ніколи цього не робіть.
	Завжди робіть це.

### **⚠ ПОПЕРЕДЖЕННЯ!**

<b>Підключайте прилад до електромережі належним чином.</b>	<b>Не вмикайте та не вимикайте прилад, вмикаючи або відключаючи живлення.</b>	<b>Не пошкоджуйте шнур живлення та не використовуйте шнур живлення, придатність якого не була точно встановлена</b>
Інакше це може призвести до ураження електричним струмом через надмірне вироблення тепла.	Це може призвести до ураження електричним струмом або пожежі через надмірне вироблення тепла.	Це може призвести до ураження електричним струмом або пожежі.
<b>Не корегуйте довжину шнура живлення та не використовуйте розетку електромережі спільно з іншими приладами.</b>	<b>Не торкайтеся приладу мокрими руками та не використовуйте його у вологому середовищі.</b>	<b>Не спрямовуйте потік повітря лише на людей, що знаходяться у приміщенні.</b>
Це може призвести до ураження електричним струмом або пожежі через надмірне вироблення тепла.	Це може призвести до ураження електричним струмом.	Це може завдати непоправної шкоди вашому здоров'ю.
<b>Завжди забезпечуйте належне заземлення.</b>	<b>Не допускайте потрапляння води у прилад.</b>	<b>Завжди встановлюйте автоматичний вимикач у ланцюг подавання струму.</b>
Відсутність заземлення може призвести до ураження електричним струмом.	Це може призвести до збоїв у роботі приладу або ураження електричним струмом.	Якщо прилад не встановити, це може призвести до пожежі та ураження електричним струмом.
<b>Від'єднайте прилад від електромережі, якщо з'являться незвичні звуки або запахи, а також якщо з приладу почне виходити дим.</b>	<b>Не пийте воду, зливу з кондиціонера.</b>	<b>Не відкривайте прилад під час роботи.</b>
Це може призвести до пожежі та ураження електричним струмом.	Вона містить забруднюючі речовини, які можуть вплинути на стан вашого здоров'я.	Це може призвести до ураження електричним струмом.

<b>Використовуйте відповідні вимикач і запобіжник.</b>	<b>Не тримайте шнур живлення близько до приладів, що нагріваються.</b>	<b>Не розташовуйте шнур живлення поблизу займистого газу або пального, такого як бензин, бензол, розріджувач тощо.</b>
Це може призвести до вибуху, пожежі та опіків.	Це може призвести до пожежі та ураження електричним струмом.	Це може призвести до вибуху або пожежі
<b>Якщо з іншого приладу просочився газ, перш ніж використовувати кондиціонер, провітріть приміщення.</b>	<b>Не розбирайте та не модифікуйте прилад.</b>	
Це може призвести до вибуху, пожежі та опіків.	Це може призвести до збоїв у роботі та ураження електричним струмом.	

### **⚠УВАГА!**

<b>Під час виймання повітряного фільтра не торкайтеся металевих компонентів приладу</b>	<b>Не мийте кондиціонер.</b>	<b>Добре провітрійте приміщення, коли у ньому також використовується пічка тощо.</b>
Це може призвести до травмування.	Вода може потрапити до приладу та погіршити ізоляцію. Це може призвести до ураження електричним струмом.	Може мати місце нестача кисню
<b>Якщо потрібно почистити прилад, вимкніть кондиціонер, а також вимкніть подавання струму за допомогою автоматичного вимикача.</b>	<b>Не направляйте потік повітря безпосередньо на кімнатні рослини або тварини.</b>	<b>Не використовуйте не за призначенням.</b>
Не чистьте прилад, коли живлення увімкнено — це може призвести до пожежі, ураження електричним струмом або травмування.	Через це тварини або рослини можуть постраждати.	Не використовуйте кондиціонер задля підсушування пристроїв, їжі, тварин, рослин і предметів мистецтва.
<b>Вимикайте прилад і закривайте вікно під час грози або урагану.</b>	<b>Не допускайте блокування отворів впуску та випуску повітря.</b>	<b>Вимикайте основний перемикач живлення, якщо прилад не використовується протягом тривалого періоду.</b>
Робота приладу при відкритих вікнах може призвести до намокання меблів і того, що знаходиться у приміщенні.	Це може призвести до поламки приладу або нещасного випадку.	Це може призвести до поломки приладу або пожежі.
<b>Не використовуйте чистильні засоби сильної дії, такі як віск або розчинник. Для чищення використовуйте м'яку тканину.</b>	<b>Переконайтеся, що кронштейн для встановлення зовнішнього блока не пошкоджено через тривале перебування поза приміщенням.</b>	<b>Завжди надійно встановлюйте фільтри. Чистьте фільтр раз на два тижні.</b>
Зовнішній вигляд приладу може погіршитися через змінення кольору або появу подряпин на його поверхні.	Якщо кронштейн пошкоджено, існує ризик падіння та пошкодження приладу.	Робота приладу без фільтрів може призвести до його поломки.
<b>Не кладіть важкі предмети на шнур живлення та не допускайте його перетискання.</b>	<b>Розпакуйте та встановлюйте обережно. Гострі кути можуть бути причиною травмування.</b>	<b>Якщо вода потрапить у прилад, вимкніть його та відключіть живлення, після чого зверніться до кваліфікованого технічного спеціаліста.</b>
Існує ризик виникнення пожежі або ураження електричним струмом.		

# ІНСТРУКЦІЇ З ЕКСПЛУАТАЦІЇ

## Назви компонентів

### Внутрішній блок

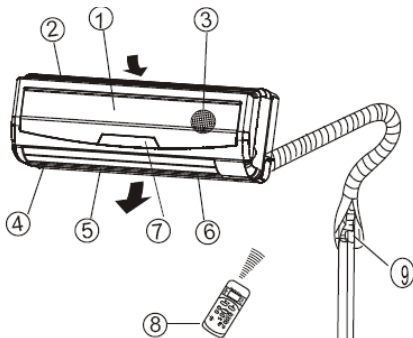

### Зовнішній блок

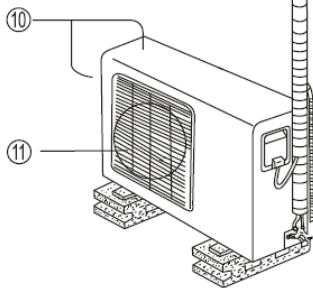

### Внутрішній блок

1. Передня панель
2. Отвір для впуску повітря
3. Повітряний фільтр
4. Отвір для випуску повітря
5. Горизонтальні жалюзі
6. Вертикальні жалюзі
7. Дисплей
8. Пульт дистанційного керування

### Зовнішній блок

9. З'єднувальна трубка, дренажна трубка
10. Отвір для впуску повітря (збоку та ззаду кондиціонера)
11. Отвір для випуску повітря

### ПРИМІТКА:

Усі рисунки в цьому посібнику наведено лише для пояснення. Зовнішній вигляд вашого кондиціонера може незначно відрізнятися. Слід орієнтуватися на його фактичну форму.

### Індикатори на дисплеї

Дисплей внутрішнього блока виглядає подібно тому, що наведено нижче.

Тільки для моделей, призначених для охолодження (>21000 BTU/год), 2 індикатор для режиму FAN ONLY (ТІЛЬКИ ВЕНТИЛЯЦІЯ).

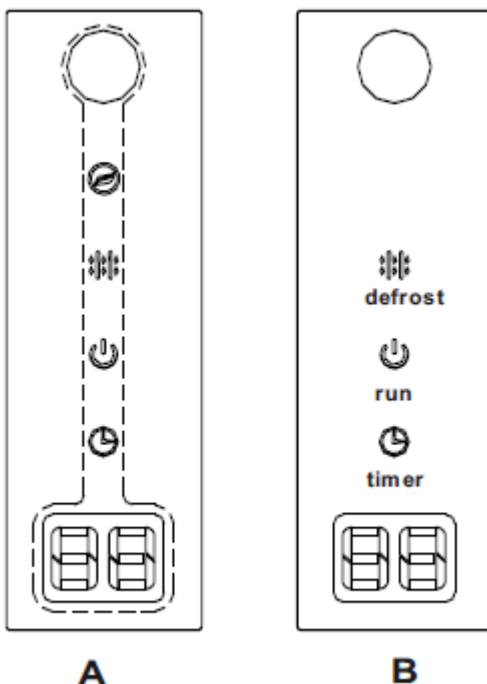

ЦЛЕАН АИР Індикатор загоряється, коли функція чисте повітря з активними.



Індикатор РОЗМОРОЖУВАННЯ (тільки для моделі, призначеної як для охолодження, так і для нагрівання): Цей індикатор починає світитися, коли кондиціонер автоматично переходить у режим розморожування або коли ввімкнено функцію контролю теплого повітря в режимі нагрівання.



ОПЕРАТИОН Індикатор загоряється, коли кондиціонер в роботі.



Індикатор ТАЙМЕРА: Індикатор вказує, ввімкнено чи вимкнено ТАЙМЕР.



ЦИФРОВИЙ ДИСПЛЕЙ: Відображає встановлену температуру під час роботи кондиціонера.

## ІНСТРУКЦІЇ З ЕКСПЛУАТАЦІЇ

---

### **Спеціальні функції:**

Виявлення витoku холодоагенту: У разі виявлення електронним управлінням кондиціонера витoku холодоагенту, на дисплеї відобразиться символ помилки «ЕС», блиматиме ідентифікаційна лампочка.

Функція запам'ятовування кута нахилу жалюзі, що спрямовують потік повітря: У разі, якщо користувач змінює кут нахилу горизонтальних жалюзі, що спрямовують повітряний потік, цей новий кут нахилу запам'ятовується. Після відновлення роботи кондиціонера, горизонтальні жалюзі будуть встановлені під кутом, що зберігся в пам'яті. Кут нахилу горизонтальних жалюзі буде змінено у разі перебоїв електропостачання, або його зміни за допомогою пульта дистанційного керування.

Функція самоочищення: ця функція використовується після вимкнення режиму охолодження для очищення теплообмінника внутрішнього блоку. Вона запобігає утворенню цвілі на теплообміннику внутрішнього блоку, а разом із нею появі неприємного запаху, що може виникати після довгої перерви у роботі кондиціонера. Функцію необхідно увімкнути за допомогою пульта дистанційного керування. Коли функція самоочищення активується, скасовуються усі налаштування таймера.



## ІНСТРУКЦІЇ З ЕКСПЛУАТАЦІЇ

ПРИМІТКА. У цьому посібнику не описано керування за допомогою пульта дистанційного керування. Див. посібник «Інструкція до пульта дистанційного керування», який постачається разом із приладом.

### Робоча температура

Режим	Режим охолодження	Режим нагрівання	Режим сушіння
Температура у приміщенні	17°C ÷ 32 °C	0°C ÷ 30°C	10°C ÷ 32°C
Температура поза приміщенням	18°C ÷ 43°C	-7°C ÷ 24°C	11°C ÷ 43°C

#### УВАГА!

1. Якщо умови роботи кондиціонера не відповідають зазначеним вище, може бути активовано певні запобіжні функції, що призведе до неналежної роботи приладу.
2. Відносна вологість у приміщенні менша, ніж 80 %. Якщо кондиціонер працює в умовах, коли вологість повітря більша за вказану вище, на його поверхні може збиратися конденсат. Встановіть для вертикальних жалюзі максимальний кут нахилу (вертикально до підлоги) і ввімкніть режим вентиляції HIGH (ВИСОКА ШВИДКІСТЬ).
3. Найкраща ефективність приладу буде досягнута при такій робочій температурі.

Рекомендація: через те, що прилад працює як електронагрівач, коли температура навколишнього середовища нижча, ніж 0°C, рекомендовано не відключати його від джерела струму для забезпечення безперебійної роботи.

### Ручне керування

Тимчасово може використовуватися ручне керування, якщо пульт дистанційного керування не працює або потребується обслуговування приладу.

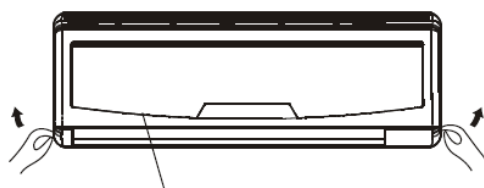

Передня панель



Кнопка ручного керування



1. Відкрийте та підніміть передню панель до упору (прозвучить клацання).
2. Натисніть кнопку, щоб загорівся індикатор AUTO (АВТОМАТИЧНИЙ).

Прилад почне працювати у вимушеному режимі AUTO (за замовчанням встановлено температуру 24 °C).

3. Надійно закрийте панель, встановивши її в попереднє положення.

#### УВАГА!

- Після натискання кнопки ручного керування режими роботи змінюються в такій послідовності: AUTO (АВТОМАТИЧНИЙ), COOL (ОХОЛОДЖЕННЯ), OFF (ВИМКНЕНО).
- Натискайте кнопку ручного управління доти, доки індикатор POWER (ЖИВЛЕННЯ) не почне швидко блимати (п'ять разів на секунду). Тепер прилад працюватиме у вимушеному режимі COOL (ОХОЛОДЖЕННЯ). Він використовується лише з метою перевірки..
- Щоб відновити дистанційне керування, скористайтеся безпосередньо пультом дистанційного керування.

## ІНСТРУКЦІЇ З ЕКСПЛУАТАЦІЇ

### Регулювання напрямку потоку повітря

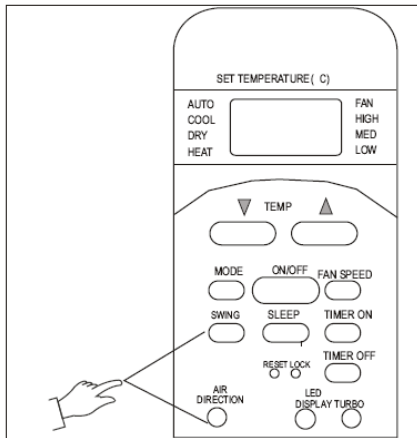

- Відрегулюйте напрямок потоку повітря належним чином, інакше це може спричинити дискомфорт або призводити до нерівномірної температури повітря у приміщенні.
- Відрегулюйте положення горизонтальних жалюзі за допомогою пульта дистанційного керування.
- Відрегулюйте положення вертикальних жалюзі вручну.

#### Регулювання вертикального потоку повітря (вгору — вниз)

Виконуйте цю процедуру, коли прилад працює.

Натискайте кнопку AIR DIRECTION (НАПРЯМОК ПОТОКУ ПОВІТРЯ) на пульті дистанційного керування, доки жалюзі не опиняться в потрібному положенні. Щоразу, коли натискається кнопка, кут змінюється на 6°.

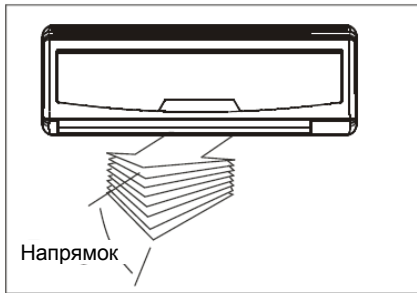

#### Регулювання горизонтального напрямку потоку повітря (вліво – вправо)

Відрегулюйте положення вертикальних жалюзі вручну за допомогою важеля зліва або справа від вертикальних жалюзі (залежно від моделі). Слідкуйте, щоб пальці не застрягли у вентиляторі, горизонтальних жалюзі та не пошкодили вертикальні жалюзі. Коли кондиціонер працює, а горизонтальні жалюзі встановлено в певне положення, перемістіть у потрібне положення важіль випуску повітря, розташований ліворуч (або праворуч — це залежить від моделі).

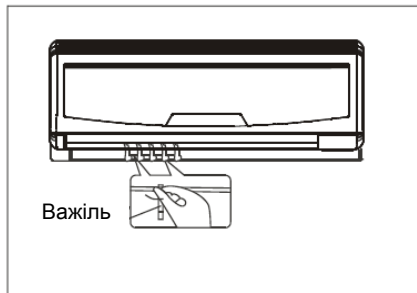

#### Автоматичне змінення напрямку потоку повітря (вверх — вниз)

Виконуйте цю процедуру, коли кондиціонер працює..

- Натисніть і утримуйте кнопку AIR DIRECTION (НАПРЯМОК ПОТОКУ ПОВІТРЯ) довше 2 секунд або натисніть кнопку SWING (ЗМІНЕННЯ НАПРЯМКУ) на пульті дистанційного керування. Горизонтальні жалюзі автоматично підніматимуться та опускатимуться.
- Щоб відключити цю функцію, знову натисніть кнопку SWING (ЗМІНЕННЯ НАПРЯМКУ).

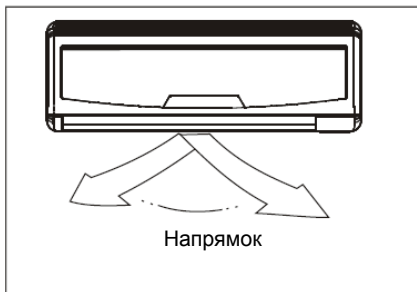

#### ⚠ УВАГА

- Кнопки SWING (ЗМІНЕННЯ НАПРЯМКУ) і AIR DIRECTION (НАПРЯМОК ПОТОКУ ПОВІТРЯ) не функціонують, коли кондиціонер не працює (також якщо ввімкнено таймер).
- Не використовуйте кондиціонер протягом тривалого часу, якщо потік повітря направлено донизу, а кондиціонер працює в режимі сушіння або охолодження. Інакше на поверхні горизонтальних жалюзі може збиратися конденсат, що може призвести до потрапляння вологи на підлогу або меблі.

## ІНСТРУКЦІЇ З ЕКСПЛУАТАЦІЇ

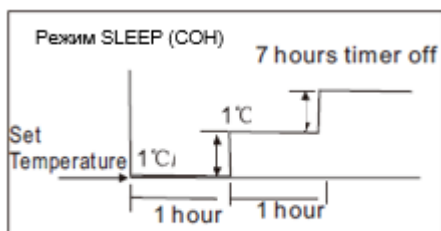

### Охолодження

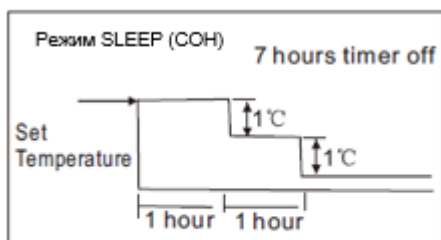

### Нагрівання

- Не переміщуйте горизонтальні жалюзі вручну. Завжди для цього використовуйте кнопку SWING (ЗМІНЕННЯ НАПРЯМКУ) або AIR DIRECTION (НАПРЯМОК ПОТОКУ ПОВІТРЯ). Якщо перемістити горизонтальні жалюзі вручну, це може призвести до збоїв у роботі. Якщо жалюзі не працюють належним чином, відразу припиніть роботу кондиціонера та ввімкніть його ще раз.
- Якщо ввімкнути кондиціонер відразу після його вимкнення, горизонтальні жалюзі можуть не рухатися приблизно протягом 10 секунд
- Горизонтальні жалюзі не мають бути відкриті під надто малим кутом, тому що це може призвести до зменшення ефективності режиму COOLING (ОХОЛОДЖЕННЯ) або HEATING (НАГРІВАННЯ) внаслідок значного обмеження зони дії потоку повітря.
- Прилад не має працювати із закритими горизонтальними жалюзі..
- Після підключення кондиціонера до джерела живлення горизонтальні жалюзі можуть подавати звуки протягом перших 10 секунд — це є нормальним явищем.

## Принципи роботи кондиціонера

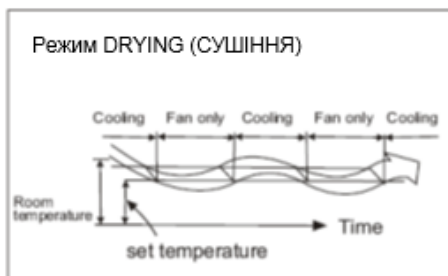

### Режим AUTO (АВТОМАТИЧНИЙ)

- Якщо перевести кондиціонер у режим AUTO (АВТОМАТИЧНИЙ), він автоматично перейде в режим охолодження, нагрівання (тільки для моделей, призначених як для нагрівання, так і для охолодження) або лише вентиляції залежно від заданої температури та температури приміщення.
- Кондиціонер автоматично регулюватиме температуру, підтримуючи встановлений рівень.
- Якщо режим AUTO (АВТОМАТИЧНИЙ) вам не підходить, можна встановити потрібний режим вручну.

### Режим SLEEP (COH)

- Якщо натиснути кнопку SLEEP (COH) на пульті дистанційного керування, коли кондиціонер перебуває в режимі охолодження, нагрівання (не для моделей, призначених тільки для охолодження) або режимі AUTO (АВТОМАТИЧНИЙ), кондиціонер автоматично збільшуватиме (у режимі охолодження) або зменшуватиме (у режимі нагрівання) температуру на 1 °C щогодини.
- Через 2 години встановлена температура залишатиметься незмінною. І кондиціонер вимкнеться через 7 годин за допомогою таймера. Швидкість вентилятора автоматично регулюватиметься. Ця функція підтримує оптимальну температуру та дає змогу заощадити більше електроенергії.

### Режим DRYING (СУШІННЯ)

- У режимі сушіння автоматично видалятиметься волога з повітря залежно від різниці між встановленою температурою та фактичною температурою приміщення.
- Під час осушення повітря температура регулюється шляхом почергового ввімкнення або вимкнення режимів охолодження або тільки вентиляції. Індикатор швидкості вентилятора відобразиться як AUTO (АВТОМАТИЧНИЙ), а сам вентилятор використовуватиметься при низькій швидкості.

## ІНСТРУКЦІЇ З ЕКСПЛУАТАЦІЇ

---

### Найвища ефективність роботи

- Щоб забезпечити оптимальну ефективність кондиціонера, візьміть до уваги наведену нижче інформацію:
- Задавайте напрямок потоку повітря належним чином, щоб повітря не було спрямоване на людей.
- Встановлюйте таку температуру, щоб забезпечити найвищий рівень комфорту. Не задавайте рівень температури, що значно відхиляється від оптимального.
- Зачиняйте вікна та двері під час перебування приладу в режимі COOL (ОХОЛОДЖЕННЯ) або HEAT (НАГРІВАННЯ), тому що його ефективність може бути знижена.
- За допомогою кнопки TIMER ON (УВІМК ТАЙМЕР) вибирайте час, у який кондиціонер має бути ввімкнено.
- Не блокуйте отвори випуску та впуску повітря, тому що ефективність роботи кондиціонера може бути знижена та він може припинити роботу.
- Час від часу чистьте фільтр, інакше ефективність режиму охолодження або нагрівання може бути знижено.
- Прилад не має працювати із закритими горизонтальними жалюзі.

## ДОГЛЯД І ОБСЛУГОВУВАННЯ

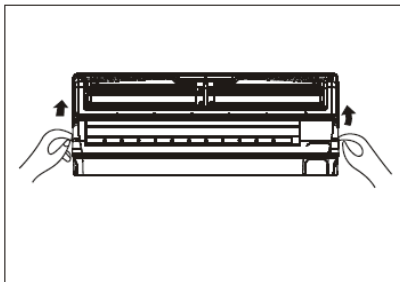
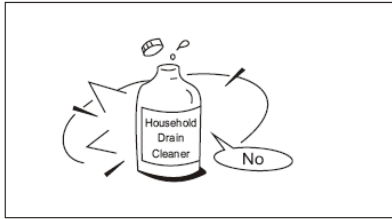

Ручка фільтра

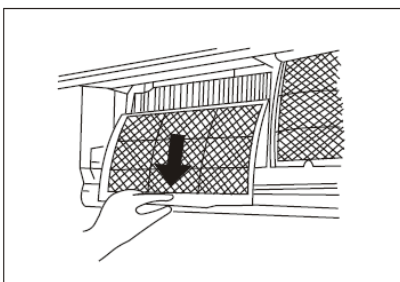

### Очищення жалюзі, корпусу кондиціонера та пульта дистанційного керування

- Перш ніж чистити прилад, вимкніть його. Для очищення використовуйте суху м'яку тканину. Не використовуйте відбілювачі та абразиви.

**ПРИМІТКА:** перш ніж чистити внутрішній блок, відключіть його від джерела живлення.

### ▲ УВАГА!

- У разі сильного забруднення зовнішнього блока для його очищення можна використовувати тканину, просочену холодною водою. Після цього його потрібно витерти сухою тканиною.
- Не використовуйте для очищення приладу запилену або просочену хімічними речовинами тканину.
- Не використовуйте бензин, розчинник або засіб для полірування тощо. Це може спричинити появу тріщин на пластиковій поверхні або її деформацію.
- У жодному разі не чистьте передню панель водою, температура якої вища 40 °C — це може спричинити деформацію або втрату кольору.

### Чищення повітряного фільтра

Через закупорення фільтра знижується ефективність охолодження. Чистьте фільтр раз на два тижні.

1. Підніміть панель внутрішнього блока до упору (прозвучить клацання).
2. Візьміться за ручку фільтра та злегка потягніть її вгору, щоб дістати фільтр із тримача, потім потягніть її донизу.
3. Витягніть вугільний піловловлювальний фільтр із внутрішнього блока.
  - a) Очищуйте його раз на два тижні.
  - b) Почистьте його пілососом або водою, після чого висухіть у прохолодному місці.

## ДОГЛЯД І ОБСЛУГОВУВАННЯ

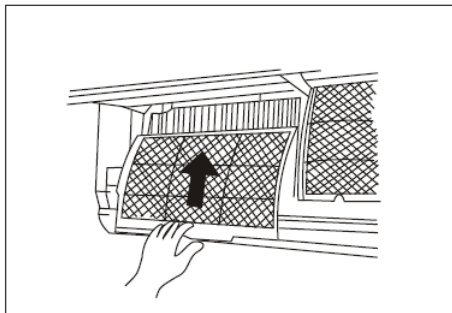
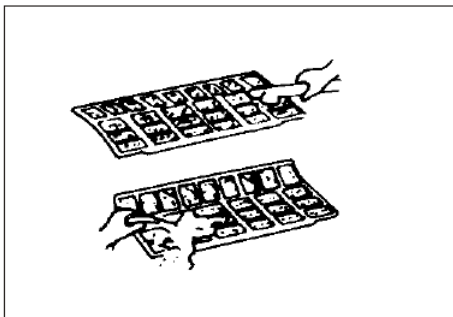
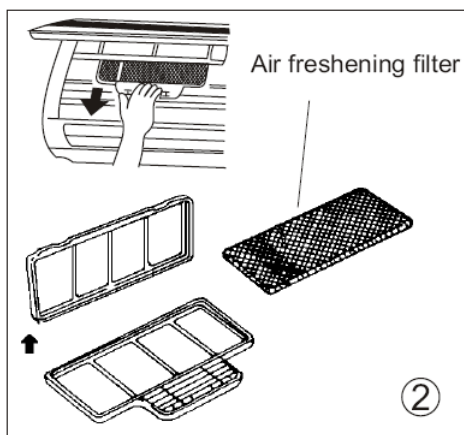
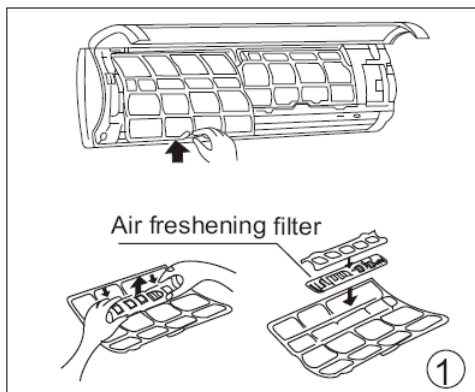

4. Вийміть фільтр для свіження повітря (додатковий фільтр «Plasma Dust», «Silver Ion», «Bio» або «Vitamin C») з опорної рамки. (Способи встановлення та виймання фільтра різняться залежно від моделі. Див. рисунки з позначеннями ліворуч.
  - а) Чистьте фільтр для освіження повітря принаймні раз на місяць. Замінійте його кожні 4–5 місяців.
  - б) Почистьте його пилососом, після чого висушіть у прохолодному місці.
5. Встановіть фільтр для освіження повітря на місце.
6. Вставте верхню частину повітряного фільтра у прилад, належним чином вирівнявши лівий і правий краї, і встановіть фільтр на місце.

### Обслуговування

Якщо ви не плануєте використовувати прилад протягом деякого часу, виконайте наведені нижче дії:

- а) Ввімкніть вентилятор десь на півдня, щоб просушити прилад зсередини.
- б) Вимкніть кондиціонер і від'єднайте його від джерела живлення. Вийміть батарейки з пульта дистанційного керування.
- в) Зовнішній блок потребує періодичного догляду та чищення. Не намагайтеся зробити це власноруч. Зверніться до постачальника приладу або в авторизований сервісний центр.

### Перевірка до початку роботи

- Переконайтеся, що провід не від'єднано та не пошкоджено.
- Переконайтеся, що повітряний фільтр встановлено.
- Переконайтеся, що отвори випуску та впуску повітря не закупорені внаслідок того, що кондиціонер не використовувався протягом тривалого часу.

### Увага!

- Не торкайтеся металевих компонентів приладу під час виймання фільтра. Гострі металеві краї можуть спричинити травмування.
- Для очищення внутрішніх компонентів кондиціонера не використовуйте воду. Контакт із водою може знищити ізоляцію та призвести до ураження електричним струмом.
- Перед очищенням приладу переконайтеся, що живлення та автоматичний вимикач вимкнено.

## ПОРАДИ ЩОДО ОБСЛУГОВУВАННЯ

---

Під час нормальної роботи приладу можуть виникати наведені нижче ситуації.

### 1. **Захист кондиціонера.**

#### **Захист компресора**

- Після ввімкнення компресора його не можна ввімкнути знову протягом 3 хвилин.

#### **Система попередження охолодження повітря (тільки для моделей, призначених як для охолодження, так і для нагрівання)**

- Прилад розроблено так, щоб він не подавав холодне повітря в режимі HEAT (НАГРІВАННЯ), коли повітря ще не нагріто до встановленої температури, а внутрішній теплообмінник перебуває в одному із трьох таких станів:

A) коли режим нагрівання щойно ввімкнено;

B) під час розморожування;

C) під час нагрівання повітря до низької температури.

- Внутрішній або зовнішній вентилятор перестає працювати під час розморожування (тільки для моделей, призначених як для нагрівання, так і для охолодження).

#### **Розморожування (тільки для моделей, призначених як для нагрівання, так і для охолодження)**

- На зовнішньому блоці в режимі нагрівання може утворюватися іній, коли температура поза приміщенням низька, а вологість повітря висока. У результаті ефективність нагрівання знижується.

- У таких умовах кондиціонер вийде з режиму нагрівання та почнеться автоматичне розморожування.

- Час розморожування може коливатися від 4 до 10 хвилин залежно від температури назовні та кількості інею на зовнішньому блоці.

### 2. **Біла пара, що виходить із внутрішнього блока**

- Біла пара може утворюватися в режимі COOL (ОХОЛОДЖЕННЯ) в результаті значної різниці температур повітря з отвору випуску повітря і отвору впуску у приміщенні з високою відносною вологістю повітря.

- Біла пара може утворюватися через вологу, що виникла в результаті процесу розморожування, після якого кондиціонер знову переходить в режим HEAT (НАГРІВАННЯ).

### 3. **Незначний шум під час роботи кондиціонера**

- Під час або відразу після завершення роботи компресора можна почути тихе шипіння. Цей звук спричиняє течія охолоджувальної речовини.

- Також під час або відразу після завершення роботи компресора можна чути тихий скрип. Він спричинений розширенням і стисненням компонентів із пластику через перепад температур.

- Під час першого ввімкнення можна почути шум, спричинений поверненням жалюзі в початкове положення.

### 4. **Із внутрішнього блока видувається пил.**

Це є нормальним явищем, якщо кондиціонер не використовувався протягом тривалого часу або використовується вперше.

### 5. **Внутрішній блок подає повітря зі стороннім запахом.**

Внутрішній блок може поглинати запахи будівельних матеріалів, меблів або диму та видувати повітря з ними.

## **ПОРАДИ ЩОДО ОБСЛУГОВУВАННЯ**

---

- 6. Кондиціонер переходить у режим FAN (ВЕНТИЛЯЦІЯ) лише з режиму COOL (ОХОЛОДЖЕННЯ) або HEAT (НАГРІВАННЯ) (тільки для моделей, призначених як для нагрівання, так і для охолодження).**

Коли температура у приміщенні сягає встановленого для кондиціонера рівня, компресор автоматично вимикається, а кондиціонер переходить у режим FAN (ВЕНТИЛЯЦІЯ). Компресор почне знову працювати, коли температура у приміщенні підвищиться у режимі COOL (ОХОЛОДЖЕННЯ) або понизиться в режимі HEAT (НАГРІВАННЯ) (тільки для моделей, призначених як для нагрівання, так і для охолодження) відносно встановленого рівня.
- 7. На поверхні внутрішнього блока можуть утворюватися краплі воли під час роботи кондиціонера в режимі охолодження в умовах високої відносної вологості (відносна вологість вище 80 %). Встановіть горизонтальні жалюзі так, щоб забезпечити максимальний отвір випуску повітря та виберіть швидкість вентилятора HIGH (ВИСОКА).**
- 8. Режим нагрівання (тільки для моделей, призначених як для нагрівання, так і для охолодження)**

У режимі нагрівання кондиціонер втягує тепло із зовнішнього блока та випускає його із внутрішнього. Коли температура ззовні падає, кількість тепла, що втягується кондиціонером із зовнішнього блока, так само зменшується. У той самий час теплове навантаження кондиціонера збільшується через більшу різницю між зовнішньою та внутрішньою температурами. Якщо досягнути комфортної температури за допомогою кондиціонера не вдається, рекомендується використовувати додатковий прилад для обігрівання.
- 9. Функція автоматичного перезапуску**

У разі збою електропостачання під час роботи приладу він повністю припинить роботу.

Коли подавання живлення відновиться, на внутрішньому блоці приладу без функції автоматичного перезапуску почне блимати індикатор РОБОТИ. Щоб перезапустити прилад, натисніть кнопку ON/OFF (ВВІМКНУТИ/ВИМКНУТИ) на пульті дистанційного керування. Якщо у приладі передбачено функцію автоматичного перезапуску, завдяки функції пам'яті він автоматично перезапуститься з усіма збереженими налаштуваннями, коли подавання живлення відновиться.
- 10. Блискавка або використання автомобільного радіотелефону можуть спричинити збій у роботі приладу. Вимкніть і знову ввімкніть живлення. Натисніть кнопку ON/OFF (УВІМК/ВИМК) на пульті дистанційного керування, щоб перезапустити прилад.**



## ПОРАДИ ЩОДО УСУНЕННЯ НЕСПРАВНОСТЕЙ

### Поради щодо усунення несправностей

Негайно припиніть роботу кондиціонера, якщо матиме місце будь-яка з наведених нижче несправностей. Вимкніть живлення та зверніться до найближчого авторизованого сервісного центру .	
<b>Проблема</b>	Індикатор РОБОТИ або інші індикатори швидко блимають (п'ять разів на секунду); це не можна виправити відключенням і повторним підключенням живлення.
	Запобіжник часто перегорає або часто спрацьовує автоматичний вимикач.
	Вода або інші речовини потраплять у кондиціонер.
	Пульт дистанційного керування не працює або працює неналежним чином.
	Інші нестандартні ситуації.

Несправності	Причина	Що потрібно зробити
Прилад не вмикається	Збій електропостачання	Зачекайте, доки відновиться подавання електроенергії.
	Можливо, прилад від'єднано від джерела електроживлення.	Переконайтеся, що штепсельну вилку надійно вставлено в розетку.
	Можливо, перегорів запобіжник.	Замініть запобіжник.
	Можливо, вичерпано заряд батарейок у пульті дистанційного керування.	Замініть батарейку.
	Неправильно встановлено час за допомогою таймера.	Зачекайте або скасуйте налаштування часу.
Прилад не нагріває або не охолоджує приміщення належним чином, хоча повітря виходить із кондиціонера (тільки для моделей, призначених як для нагрівання, так і для охолодження)	Температуру встановлено неналежним чином.	Правильно встановіть температуру. Для отримання докладніших пояснень див. розділ «Використання дистанційного керування».
	Повітряний фільтр заблоковано.	Почистьте фільтр.
	Відкрито двері або вікна.	Закрийте двері або вікна.
	Заблоковано отвір випуску або впуску повітря на зовнішньому або внутрішньому блоці.	Спочатку усуньте перешкоди, що блокують отвори, після чого перезапустіть прилад.
	Активовано трихвилинний захист компресора.	Зачекайте.
Якщо несправність не усунена, зверніться до місцевого дилера або до найближчого центру обслуговування клієнтів. Обов'язково докладно повідомте про несправності та модель приладу.		

**Примітки. Не намагайтеся відремонтувати прилад власноруч. Завжди звертайтеся до вповноваженого спеціаліста із авторизованого сервісного центру.**

Адреса заводу виробника/ Адрес завода производителя	ГД Мідеа Еір-Кондішенінг, Еквіпмент Ко., Лтд., Шунде, ФоШан, ГуангДонг, 528311, Китайська Народна Республіка / ГД Мидеа Еір-Кондишенинг, Еквипмент Ко., Лтд., Шунде, ФоШан, ГуангДонг, 528311, Китайская Народная Республика
Адреса компанії замовника / Адрес компании заказчика	Гореніє д.д., Партизанська, 12, 3503 Велене, Словенія / Горенье д.д., Партизанская, 12, 3503 Веленье, Словения
	220-230 В ~ 50 Гц
	5,1 А
Клас захисту від ураження струмом/ Класс защиты от поражения током:	I
	IPX24
	1180 Вт
Розмір апарату (ШхВхГ) / Размер аппарата (ШхВхГ):	ІНСТРУКЦІЇ ЗІ ВСТАНОВЛЕННЯ
Розмір упаковки (ШхВхГ) / Размер упаковки (ШхВхГ):	ІНСТРУКЦІЇ ЗІ ВСТАНОВЛЕННЯ
Термін експлуатації / Срок эксплуатации:	10 років / 10 лет
Не містить шкідливих речовин/Не содержит вредных веществ:	RoHS 

KAS xx F/FT on/off RUS

Перед началом использования кондиционера, пожалуйста, внимательно прочтите данное руководство и сохраните его для будущего использования.

## СПЛИТ-СИСТЕМА КОНДИЦИОНИРОВАНИЯ ВОЗДУХА

-

Прочтите это руководство. В нем вы найдете множество полезных советов о том, как правильно использовать и поддерживать ваш кондиционер в рабочем состоянии. Небольшой и необременительный для вас профилактический уход может сэкономить много времени и денег за годы эксплуатации вашего кондиционера. Вы найдете много полезной информации в разделе „Советы по устранению неполадок“ Если вы внимательно прочтете „Советы по устранению неполадок“ ещё до начала использования сплит-системы, то, возможно, вам не придется обращаться в службу технической поддержки.

KAM24F0PHH	KAS21NF1F	KAS35ZF	KAS21NFT	KAS35ZFT
KAM26F0PHH	KAS21ZF	KAS53NF1F	KAS21ZFT	KAS53NFT
KAM26PDAH	KAS26NF1F	KAS53ZF	KAS26NFT	KAS53ZFT
KAM26PDAHG	KAS26ZF	KAS70NF1F	KAS26ZFT	KAS70NFT
KAM35PDAHG	KAS35NF1F	KAS70ZF	KAS35NFT	KAS70ZFT

Официальный импортер и уполномоченное лицо в РФ: ООО  
«Горенье БТ» 119180, Москва,  
Якиманская наб., 4, стр. 1



---

## ⚠ СОДЕРЖАНИЕ

Обращайтесь в уполномоченные технические службы по ремонту и обслуживанию этого устройства.

Для установки кондиционера обратитесь в службу по установке этого устройства.

Кондиционер не предназначен для использования маленькими детьми или инвалидами без присмотра.

Маленькие дети должны быть под наблюдением. Не допускайте, чтобы они играли с кондиционером.

При необходимости замены шнура питания, работы должны выполняться только персоналом службы по ремонту и обслуживанию.

Монтажные работы должны быть выполнены только уполномоченным персоналом, в соответствии с существующими в вашей стране стандартами электропроводки.

!

### ВНИМАНИЕ

### ПОЛЕЗНАЯ ИНФОРМАЦИЯ

Полезная информация..... 2

### МЕРЫ ПРЕДОСТОРОЖНОСТИ И ОБЕСПЕЧЕНИЯ БЕЗОПАСНОСТИ

Предупреждение ..... 3

Предостережение..... 4

### ИНСТРУКЦИЯ ПО ЭКСПЛУАТАЦИИ

Наименование компонентов  
кондиционера..... 5

Температурный режим..... 7

Ручное управление..... 7

Контроль направления воздушного потока..... 8

Как работает кондиционер ..... 9

### УХОД И ТЕХНИЧЕСКОЕ ОБСЛУЖИВАНИЕ

уход и обслуживание ..... 10

### СОВЕТЫ ПО УСТРАНЕНИЮ НЕПОЛАДОК

Устранение неполадок..... 14

### ПОЛЕЗНЫЕ РЕКОМЕНДАЦИИ

Что делать, если..... 16

---

---

## ПОЛЕЗНАЯ ИНФОРМАЦИЯ

В странах Европы при использовании данного кондиционера следует соблюдать приведенную ниже информацию.

**ОТХОДЫ:** Не выбрасывайте этот продукт вместе с несортированными бытовыми отходами, его необходимо сдать для последующей переработки. Не следует выбрасывать данное устройство в места сбора бытовых отходов. Вместо этого вы можете воспользоваться следующими возможностями:



- A) Местной администрацией созданы системы сбора непригодной электроники, куда вы можете бесплатно сдать ваш кондиционер.
- B) При покупке нового товара вы можете бесплатно сдать старый товар продавцу.
- C) Вы можете также бесплатно сдать старое изделие производителю.
- D) Поскольку старое изделие содержит полезные материалы, вы можете продать их в пункты вторсырья.

Утилизация отходов вне мест сбора, особенно на природе, как, например, в лесу, не допускается, поскольку это угрожает вашему здоровью. При распаде вредные вещества попадают в грунтовые воды и в конечном счёте попадают с водой и пищей на ваш стол.





## МЕРЫ ПРЕДОСТОРОЖНОСТИ И ОБЕСПЕЧЕНИЯ БЕЗОПАСНОСТИ

Для предотвращения несчастных случаев следует соблюдать следующие меры предосторожности. Несоблюдение требований безопасности при эксплуатации устройства может послужить причиной нанесения вреда здоровью и материальному ущербу. Ниже приведена классификация степени необходимости соблюдения предостережений.

	Этот символ указывает на возможность летального исхода или серьезной травмы.
	Значения символов, используемых в данном руководстве, показаны ниже.

Этот символ указывает на возможность причинения вреда или ущерба имуществу.

	Никогда не делайте этого.
	Всегда делать это.

### ПРЕДОСТЕРЕЖЕНИЕ

Правильно подсоедините кондиционер к источнику электроэнергии.	Не включайте кондиционер, вставляя вилку в розетку. Не выключайте кондиционер, выдергивая вилку из розетки	Будьте осторожны - не повреждайте сетевой шнур; не используйте других сетевых шнуров для подключения.
В противном случае, это может привести к поражению электрическим током или пожару в результате перегрева.	Это может привести к поражению электрическим током или пожару в результате перегрева.	Это может привести к поражению электрическим током и пожару.
Не изменяйте длину сетевого шнура и не подсоединяйте к розетке другие устройства	Не прикасайтесь к устройству мокрыми руками, не пользуйтесь кондиционером при наличии влаги в помещении.	Не направляйте поток воздуха от кондиционера непосредственно на людей, находящихся в помещении.
Это может привести к поражению электрическим током или пожару в результате перегрева.	Это может привести к поражению электрическим током.	Это может нанести вред вашему здоровью.
Обязательно проверьте качество заземления.	Не допускайте попадания воды на кондиционер.	Обязательно установите автоматический выключатель, проведите отдельный кабель.
Отсутствие заземления может привести к поражению электрическим током	Это может привести к выходу кондиционера из строя и к поражению электрическим током	В противном случае, это может привести к поражению электрическим током и воспламенению.
Немедленно отключите устройство от источника электроэнергии, если от него исходят какие-либо звуки, запах, дым.	Не пейте и не используйте воду, вытекающую из кондиционера	Не открывайте кондиционер во время его использования, не отключив его предварительно.
Это может привести к поражению электрическим током или пожару в результате перегрева.	Она содержит вредные примеси и может повредить вашему здоровью	Это может привести к поражению электрическим током.
Используйте только соответствующие стандартам выключатели и предохранители	Не допускайте размещения сетевого шнура вблизи от отопительных приборов	Не допускается размещение сетевого шнура вблизи от легковоспламеняющихся веществ, таких, как бензин, бензол, газолин, растворители
В противном случае, это может привести к поражению электрическим током и воспламенению.	Это может привести к поражению электрическим током или пожару	В противном случае, это может привести к взрыву или пожару.
Проветрите помещение перед включением кондиционера в случае утечки газа из другого прибора.	Не разбирайте кондиционер, не вносите никаких изменений в устройство	
Это может быть причиной взрыва, возгорания, пожара.	Это может привести к выходу кондиционера из строя и к поражению электрическим током	

## МЕРЫ ПРЕДОСТОРОЖНОСТИ И ОБЕСПЕЧЕНИЯ БЕЗОПАСНОСТИ

### ПРЕДУПРЕЖДЕНИЯ

При замене воздушного фильтра не дотрагивайтесь до металлических частей кондиционера	Не мойте кондиционер водой	Хорошо проветривайте помещение, если вы используете кондиционер в помещении с работающей кухонной плитой или духовкой.
Это может привести к травме	Вода может попасть в корпус кондиционера и повредить изоляцию, что может привести к поражению электрическим током	Это может привести к снижению уровня содержания кислорода в воздухе.
Перед чисткой устройства отключайте его от электропитания.	Не подвергайте непосредственному воздействию потока воздуха домашних животных, птиц и комнатные растения	Не используйте устройство не по назначению.
Чистка кондиционера, включенного в сеть, может привести к травмам, поражению электрическим током или пожару	Это может причинить вред здоровью домашних животных, нанести вред растениям.	Не используйте кондиционер для хранения инструментов и приборов, пищи, домашних животных, растений и предметов искусства. Это может послужить причиной их порчи и др. последствий.
Во время грозы или урагана отключите кондиционер и закройте окна.	Не размещайте предметов, которые могут препятствовать нормальной работе устройства в местах воздушного потока при входе и выходе воздуха	Если вы не собираетесь использовать кондиционер в течение длительного времени, отключите его от электропитания.
Работа кондиционера при открытых окнах может вызвать попадание воды внутрь помещения, намокание мебели.	Это может привести к несчастным случаям и выходу кондиционера из строя.	В противном случае, это может привести к выходу кондиционера из строя и возгоранию.
Не используйте сильнодействующие чистящие средства, такие, как растворитель или воск. Для устранения пыли и загрязнений используйте мягкую ткань.	Следите за сохранностью монтажной рамы снаружи помещения, проверяйте её состояние при длительной эксплуатации.	Устанавливайте фильтры согласно инструкции. Очищайте фильтры один раз в две недели.
Это может привести к ухудшению внешнего вида изделия, например, к изменению цвета, появлению царапин.	Повреждение или износ монтажной рамы может привести к падению устройства и его повреждениям.	Работа кондиционера без фильтров может вызвать повреждения.
Не размещайте тяжелые предметы на сетевом шнуре. Не допускайте его сжатия или перекручивания.	Соблюдайте осторожность при распаковке и монтаже кондиционера. Острые углы и кромки изделия могут быть причиной травмы.	При попадании воды внутрь кондиционера, его следует немедленно выключить, вынуть из розетки сетевого шнура и обратиться к специалистам отдела технического обслуживания
Опасность возникновения пожара или поражения электрическим током		

## ИНСТРУКЦИЯ ПО ЭКСПЛУАТАЦИИ

### Наименование компонентов кондиционера.

#### Внутренний блок

1. Передняя панель
2. Воздухозаборные отверстия
3. Воздушный фильтр
4. Воздуховыпускное отверстие
5. Жалюзи горизонтального направления воздушного потока
6. Жалюзи вертикального направления воздушного потока
7. Панель управления и индикации.
8. Пульт дистанционного управления

#### Наружный блок

9. Соединительный кабель, сливной шланг
10. Воздухозаборные отверстия (на боковой стороне и сзади)
11. Воздуховыпускное отверстие

#### ПРИМЕЧАНИЕ:

Все рисунки данной инструкции предназначены исключительно для ознакомительных целей. Ваш кондиционер может отличаться от представленного на рисунках.

#### Индикаторы на панели управления

Панель управления и индикации расположена на внутреннем блоке.

У моделей, предназначенных только для охлаждения воздуха

(модели мощностью  $\geq 2100$  BTU/час), индикатор 2 отображает ТОЛЬКО РЕЖИМ ВЕНТИЛЯЦИИ.

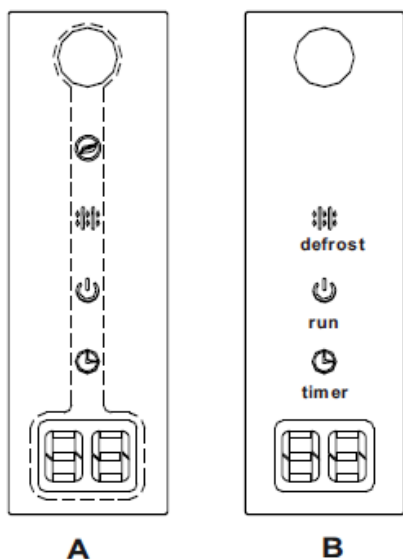

A

B

#### Внутренний блок

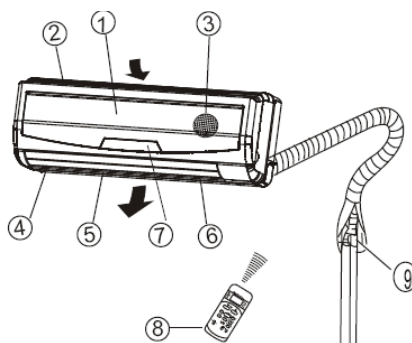

#### Наружный блок

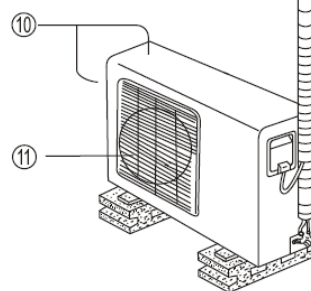

**ЦЛЕАН АИР** Индикатор загорается, когда функция чистый воздух с активными.



(Для моделей, предназначенных для охлаждения и обогрева): Лампа индикатора загорается при переходе кондиционера в режим автоматического оттаивания либо в том случае, когда при обогреве воздуха активирована функция контроля температуры воздуха.



**ОПЕРАТИОН** Индикатор загорается, когда кондиционер в работе.



Индикатор режима РАБОТЫ ПО ТАЙМЕРУ:  
Индикатор загорается при установке времени автоматического



Отображается значение заданной температуры воздуха в процессе работы кондиционера.



---

## ИНСТРУКЦИЯ ПО ЭКСПЛУАТАЦИИ

Специальные функции:

Обнаружение утечки хладагента: В случае обнаружения электронным управлением кондиционера утечки хладагента, на дисплее отобразится символ «ЕС», замигает идентификационная лампочка.

Функция запоминания угла наклона жалюзи, которые направляют поток воздуха: В случае , если пользователь меняет угол наклона горизонтальных жалюзи, которые направляют воздушный поток, новый угол наклона запоминается. После возобновления работы кондиционера, горизонтальные жалюзи будут установлены под углом, сохраненным в памяти. Угол наклона горизонтальных жалюзи будет изменен в случае перебоев электроснабжения, или его изменения с помощью пульта дистанционного управления.

Функция самоочистки: эта функция используется после выключения режима охлаждения для очистки теплообменника внутреннего блока. Она предотвращает образование плесени на теплообменнике внутреннего блока, а вместе с ней и появление неприятного запаха, который может возникать после долгого перерыва в работе кондиционера. Функцию необходимо включить с помощью пульта дистанционного управления. Когда функция самоочистки активируется, отменяются все настройки таймера.

## ИНСТРУКЦИЯ ПО ЭКСПЛУАТАЦИИ

Примечание: Данная инструкция не содержит руководства по использованию пульта дистанционного управления. Необходимые описания вы найдете в

<<Инструкции по эксплуатации пульта дистанционного управления>>,

упакованного вместе с устройством.

### Эксплуатационный температурный режим



Режим работы	Охлаждение	Обогрев	Осушение
Температура			
Температура воздуха в помещении	17°C ÷ 32 °C	0°C ÷ 30°C	10°C ÷ 32°C
Температура воздуха снаружи	18°C ÷ 43°C	-7°C ÷ 24°C	11°C ÷ 43°C

#### ПРЕДОСТЕРЕЖЕНИЕ:

1. Если указанные температурные условия эксплуатации нарушаются, это приводит к включению определенных защитных функций кондиционера, что ведет к нарушению нормальной работы агрегата.
2. Влажность воздуха в помещении не должна превышать 80%. Если кондиционер работает в условиях более высокой влажности, на его поверхности может образоваться конденсат. В этом случае следует установить жалюзи вертикального направления воздушного потока под максимальным углом (вертикально к полу) и включить на полную мощность режим вентиляции (HIGH).
3. Наиболее эффективный и экономичный режим работы кондиционера достигается при соблюдении приведенных в таблице температурных условий эксплуатации,

### Ручное управление.

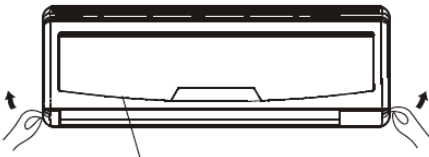
В случае выхода из строя пульта дистанционного управления или при разрядке батареек пульта, вы можете осуществлять управление кондиционером непосредственно на панели управления и индикации внутреннего блока.

 <p>Передняя панель</p>	<ol style="list-style-type: none"><li>1. Откройте и приподнимите переднюю панель под углом до положения фиксации (при этом вы услышите щелчок)</li><li>2. Нажимайте клавишу, пока не загорится индикатор АВТОМАТИЧЕСКОГО РЕЖИМА. Агрегат работает в принудительном автоматическом режиме (температура по умолчанию +24°C)</li><li>3. Закройте переднюю панель</li></ol>
 <p>Клавиша ручного управления</p> <p>○ AUTO/COOL</p>	<p>ПРЕДОСТЕРЕЖЕНИЕ:</p> <ul style="list-style-type: none"><li>● Когда вы нажмете клавишу ручного управления, режим работы будет изменяться: автоматический, охлаждение, выключение (AUTO, COOL, OFF)</li><li>● Нажимайте клавишу ручного управления, пока не начнет мигать индикатор работы кондиционера POWER (пять раз в секунду). Теперь агрегат работает в принудительном режиме ОХЛАЖДЕНИЯ. Это используется только в целях тестирования.</li><li>● Восстановить дистанционное управление можно будет с помощью пульта дистанционного управления</li></ul>

## ИНСТРУКЦИЯ ПО ЭКСПЛУАТАЦИИ

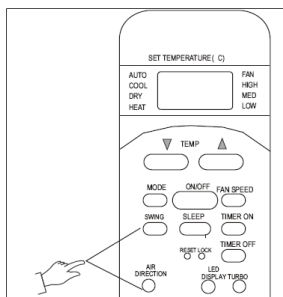

### Управление воздушным потоком

- Правильно установите направление потока воздуха, чтобы избежать дискомфорта и перепада температур в помещении.
- С помощью пульта дистанционного управления выберите положение жалюзи для изменения горизонтального направления воздушного потока
- Вручную выберите положение жалюзи для изменения вертикального направления воздушного потока

### Изменение вертикального направления воздушного потока (вверх--вниз)

Эта функция выполняется при работающем кондиционере.

Нажимайте клавишу НАПРАВЛЕНИЕ ВОЗДУХА (AIR DIRECTION) на пульте дистанционного управления, пока жалюзи не окажутся в желаемом положении. При каждом нажатии угол горизонтально расположенных жалюзи изменяется на 6°

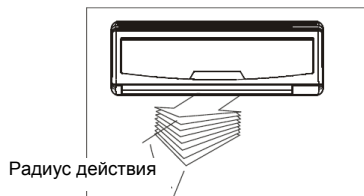

### Изменение горизонтального направления воздушного потока (лево--право)

Измените положение вертикальных жалюзи вручную, используя рукоятку, расположенную слева или справа от жалюзи (в зависимости от модели). Соблюдайте осторожность, чтобы ваши пальцы не попали в вентилятор или в между решеткой. Не повредите вертикальные жалюзи из-за неосторожного обращения. При работающем кондиционере, убедившись в правильной установке горизонтальных жалюзи, переместите рукоятку в левую или в правую сторону (в зависимости от модели), чтобы установить желаемое направление воздушного потока.

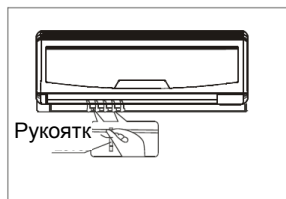

### Автоматическое колебание воздушного потока – функция „SWING“(вверх--вниз)

Эта функция устанавливается при работающем кондиционере.

- Нажмите и удерживайте клавишу НАПРАВЛЕНИЕ ВОЗДУХА (AIR DIRECTION) в течение 2 секунд или нажмите клавишу SWING на пульте дистанционного управления, чтобы заслонки горизонтально расположенных жалюзи начали автоматически покачиваться вверх-вниз.

Чтобы прекратить действие данной функции, повторно нажмите клавишу SWING



## ПРЕДОСТЕРЕЖЕНИЕ

- Клавиши НАПРАВЛЕНИЕ ВОЗДУХА (AIR DIRECTION) и SWING не работают при выключенном кондиционере (в том числе, если включена функция таймера).
- Не рекомендуется в процессе охлаждения или обогрева устанавливать направление потока воздуха вниз на длительное время, поскольку это приводит к образованию конденсата на поверхности горизонтальных жалюзи. Скопившийся конденсат неизбежно начинает капать на пол и мебель.
- Не меняйте положение горизонтальных жалюзи вручную. Используйте для этого клавиши НАПРАВЛЕНИЕ ВОЗДУХА (AIR DIRECTION) и SWING. Изменение положения горизонтальных жалюзи вручную приводит к нарушениям в процессе работы кондиционера. Если вы заметили, что нарушения в работе жалюзи, выключите и снова включите кондиционер.
- При слишком коротком промежутке времени между выключением и повторным включением кондиционера, горизонтальные жалюзи иногда остаются неподвижными примерно в течение 10 секунд.
- Угол открытия горизонтальных жалюзи не должен быть слишком маленьким, чтобы не допустить негативного влияния ограниченного потока воздуха на работу кондиционера в процессе охлаждения/обогрева.
- Не допускайте работы кондиционера с закрытыми горизонтальными жалюзи.
- При включении кондиционера в сеть, в течение первых 10 секунд горизонтальные жалюзи могут издавать звук, что является нормальным явлением

Кондиціонер / Кондиционер	
	Gorenje
Адреса заводу виробника/ Адрес заводу производителя	ГД Мідеа Еір-Кондішенінг, Еквіпмент Ко., Лтд., Шунде, ФоШан, ГуангДонг, 528311, Китайська Народна Республіка / ГД Мидеа Еир-Кондишенинг, Еквипмент Ко., Лтд., Шунде, ФоШан, ГуангДонг, 528311, Китайская Народная Республика
Адреса компанії замовника / Адрес компании заказчика	Гореніє д.д., Партизанська, 12, 3503 Велене, Словенія / Горенье д.д., Партизанская, 12, 3503 Веленье, Словения
	220-230 В ~ 50 Гц
	5,5 А
Клас захисту від ураження струмом/ Класс защиты от поражения током:	I
	IPX24
	1100 Вт
Розмір апарату (ШхВхГ) / Размер аппарата (ШхВхГ)	ІНСТРУКЦІЇ ЗІ ВСТАНОВЛЕННЯ
Розмір упаковки (ШхВхГ) / Размер упаковки (ШхВхГ)	ІНСТРУКЦІЇ ЗІ ВСТАНОВЛЕННЯ
Термін експлуатації / Срок эксплуатации:	10 років / 10 лет
Не містить шкідливих речовин/Не содержит вредных веществ:	RoHS 

# ИНСТРУКЦИЯ ПО ЭКСПЛУАТАЦИИ

## Режимы работы кондиционера

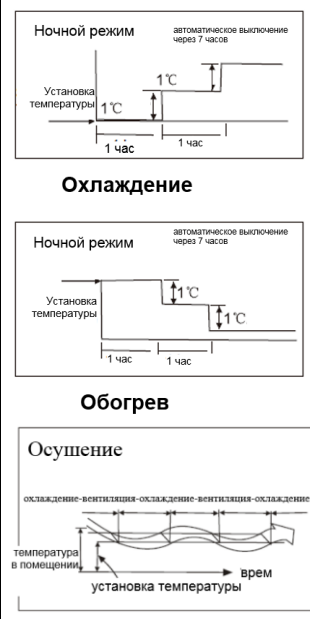
	<p><b>Работа в АВТОМАТИЧЕСКОМ режиме</b></p> <ul style="list-style-type: none"><li>● При установке автоматического режима работы, кондиционер сам определит нужный режим работы – охлаждение, вентиляция или обогрев (последнее - только модели с режимом охлаждения/обогрева) в зависимости от температуры воздуха в помещении и установленной вами желаемой температуры</li><li>● Кондиционер поддерживает температуру воздуха в помещении на уровне установленной вами температуры</li><li>● Если работа в автоматическом режиме вас не устраивает, вы можете выбрать другие режимы по вашему усмотрению</li></ul> <p><b>НОЧНОЙ РЕЖИМ</b></p> <p>В каком режиме бы ни работал кондиционер – охлаждение, обогрев (эту функцию имеют только модели с режимом охлаждения/обогрева) или автоматический режим работы – если вы нажмете клавишу <b>НОЧНОЙ РЕЖИМ (SLEEP)</b>, кондиционер автоматически повысит (при охлаждении) или снизит (при обогреве) установленную температуру на 1°C в течение часа. В течение 2 часов эта температура воздуха будет поддерживаться без изменений, через 7 часов работы кондиционер выключится автоматически. Скорость работы вентилятора будет регулироваться автоматически.</p> <p>С помощью этой функции вы сможете поддерживать оптимальные температурные условия в помещении, экономя при этом электроэнергию и деньги.</p> <p><b>ОСУШЕНИЕ</b></p> <ul style="list-style-type: none"><li>● При этом режиме работы кондиционер автоматически удаляет избыток влаги на основании разницы между установленной вами желаемой температурой воздуха и температурой воздуха в помещении.</li><li>● Температура воздуха в процессе осушения регулируется попеременным включением и выключением режимов охлаждения и вентиляции. Индикатор скорости работы вентилятора будет показывать автоматический режим работы (AUTO), скорость работы вентилятора будет низкой</li></ul> <p><b>Оптимальный режим работы</b></p> <p>Для достижения оптимального режима работы необходимо соблюдать следующее:</p> <ul style="list-style-type: none"><li>● Правильно установите направление воздушного потока. Не направляйте его непосредственно на людей.</li><li>● Установите наиболее комфортную для вас температуру воздуха. Не устанавливайте чрезмерно высоких температур.</li><li>● При работе кондиционера в режимах <b>ОХЛАЖДЕНИЯ</b> и <b>ОБОГРЕВА</b> плотно закройте двери и окна. В противном случае, падает производительность работы кондиционера.</li><li>● При помощи клавиши <b>УСТАНОВКА ВРЕМЕНИ ВКЛЮЧЕНИЯ (TIMER ON)</b> на пульте дистанционного управления, установите желаемое время включения кондиционера.</li><li>● Не загромождайте посторонними предметами воздухозаборную и воздуховыпускную решетки кондиционера. В противном случае может произойти снижение эффективности или аварийное отключение агрегата.</li><li>● Своевременно очищайте воздушный фильтр для поддержания эффективности работы кондиционера в режимах охлаждения и обогрева.</li><li>● Не допускайте работы кондиционера с закрытыми горизонтальными жалюзи.</li></ul>
---	--

## УХОД И ТЕХНИЧЕСКОЕ ОБСЛУЖИВАНИЕ

### рукоятка воздушного фильтра

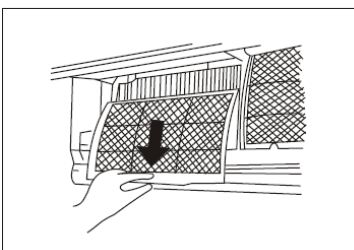
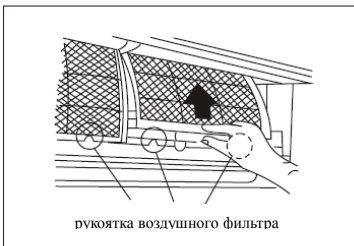
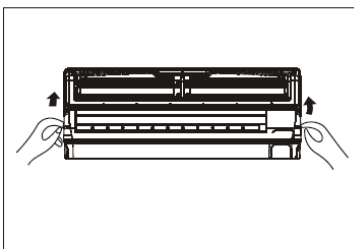
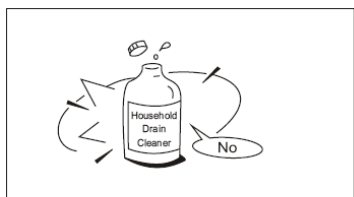

#### Чистка жалюзи, корпуса и пульта дистанционного управления

- Перед началом чистки выключите кондиционер. Протрите корпус агрегата мягкой, сухой тканью. Не используйте сильнодействующих чистящих или абразивных средств, отбеливателей.

**ПОМНИТЕ:** перед чисткой внутреннего блока обязательно отключите его от источника электроэнергии.

#### ПРЕДОСТЕРЕЖЕНИЕ:

- При сильном загрязнении наружного блока, его можно протереть влажной ветошью, смоченной в холодной воде. После этого необходимо тщательно протереть его сухой тканью.
- Не используйте для ухода за кондиционером ткани, подвергавшиеся химической обработке или ветошь для уборки пыли.
- Не используйте для ухода за кондиционером бензин, растворители, полирующие жидкости, порошки, пасты и другие подобные чистящие средства, поскольку они могут быть причиной деформации, царапин и трещин на пластмассовых поверхностях.
- Не используйте для ухода за панелью кондиционера воду, температура которой может быть выше +40°C, поскольку это может вызвать деформацию или изменение цвета панели.

#### Очистка воздушного фильтра

При скоплении пыли на воздушном фильтре, поток воздуха уменьшается, что приводит к снижению эффективности работы кондиционера в режиме охлаждения. Рекомендуется очищать фильтр от пыли каждые 2 недели.

1. Приподнимите под углом панель внутреннего блока до фиксации (при этом вы услышите щелчок)
2. Возьмитесь за рукоятку воздушного фильтра и слегка поднимите вверх, чтобы вытащить его из держателя, после чего потяните фильтр вниз.
3. Вытащите воздушный фильтр из внутреннего блока.
  - Очищайте воздушный фильтр каждые две недели
  - Очистку воздушного фильтра производите с помощью пылесоса или воды, после чего обязательно тщательно просушите его в прохладном месте.

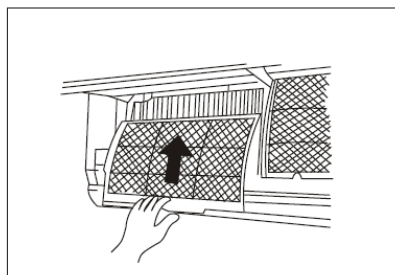
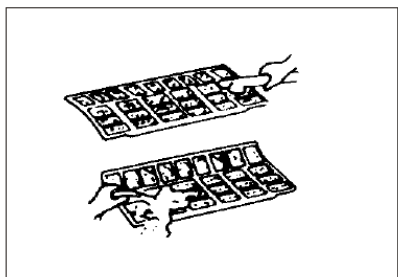
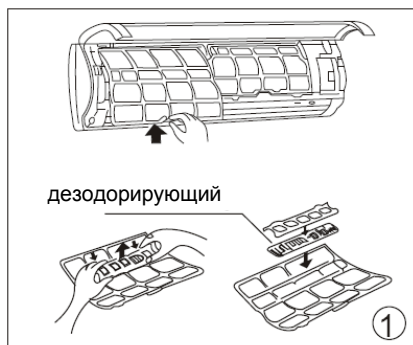

4. Вытащите дезодорирующий фильтр из рамки (способы крепления фильтра отличаются на разных моделях. См. Рисунки 1 и 2)

- Дезодорирующий фильтр рекомендуется очищать не менее одного раза в месяц и заменять каждые 4-5 месяцев.
- Очистите фильтр при помощи пылесоса и высушите его в прохладном месте.

5. Установите дезодорирующий фильтр на место.

6. Верхнюю часть воздушного фильтра вставьте в держатель. Будьте внимательны – левый и правый края должны быть параллельны. Установите воздушный фильтр на место.

### Техническое обслуживание

В том случае, если вы собираетесь не использовать кондиционер в течение длительного времени, выполните следующие операции:

1. Оставьте работать вентилятор приблизительно на полдня, чтобы просушить внутренний блок.
2. Выключите кондиционер, отсоедините его от электросети. Выньте батарейки из пульта дистанционного управления.
3. Наружный блок кондиционера требует периодического технического обслуживания и чистки. Не следует пытаться выполнить эти работы самим – нужно обратиться в отдел техобслуживания службы сервиса или продавца.

### Осмотр перед включением кондиционера

- Проверьте целостность сетевого шнура и его подключение к электросети.
- Проверьте, вставлен ли воздушный фильтр.
- Если вы долго не пользовались кондиционером, проверьте, не загорожены ли посторонними предметами воздухозаборная и воздуховыпускная решетки кондиционера.

### Предостережение

- При снятии фильтра будьте осторожны – не касайтесь металлических частей блока, чтобы не поранить себя их острыми краями.
- При чистке внутренних поверхностей кондиционера не используйте воду. Вода может попасть в корпус кондиционера и повредить изоляцию, что может привести к поражению электрическим током
- Перед чисткой кондиционера выключите его, отключите сетевой шнур от электросети, выньте предохранитель

## ПОЛЕЗНЫЕ РЕКОМЕНДАЦИИ

---

Перечисленные ниже отклонения от нормальной работы кондиционера не являются неисправностями:

### 1. Защита кондиционера

#### Защита компрессора

- Компрессор не начинает работать сразу же, если он был выключен менее, чем за 3 минуты до включения.
- Защита перед холодным воздухом (только модели с режимом охлаждения/обогрева)
- Агрегат сконструирован таким образом, что во время его работы в режиме ОБОГРЕВА (HEAT) поступление холодного воздуха ограничивается, если необходим прогрев до заданной температуры и теплообменник внутреннего блока находится в одной из следующих ситуаций:
  - A) Процесс обогрева только начался.
  - B) Разморозка.
  - C) Обогрев при низкой температуре.
- Внутренний или внешний вентилятор прекращает работу автоматически в процессе разморозки (только модели с режимом охлаждения/обогрева).

#### Разморозка (только модели с режимом охлаждения/обогрева)

- Во время работы в режиме обогрева, при низкой температуре и высокой влажности воздуха снаружи, на наружном блоке кондиционера может образоваться иней, что приводит к снижению эффективности работы агрегата.
- В подобных случаях кондиционер автоматически прекращает работу в режиме обогрева и начинает процесс разморозки.
- В зависимости от количества образовавшегося инея и температуры воздуха снаружи, разморозка может занять от 4 до 10 минут.

### 2. Из внутреннего блока начинает поступать белый туман.

- Белый туман может образовываться из-за большой разницы температур между входящим и выходящим воздухом, при относительно высокой влажности воздуха в помещении, если кондиционер работает в режиме ОХЛАЖДЕНИЯ (COOL)
- Также причиной образования белого тумана может быть влага, образовавшаяся в процессе разморозки, если непосредственно после нее кондиционер был переключен на работу в режиме ОБОГРЕВА (HEAT)

### 3. Необычный шум кондиционера

- Во время работы компрессора или непосредственно после его остановки вы можете услышать низкий шипящий звук. Этот звук вызван течением хладагента в трубопроводе между внутренним и наружным блоками.
- Во время работы компрессора или непосредственно после его остановки вы можете также услышать низкий скрипящий звук. Это может произойти из-за теплового расширения или низкотемпературного сужения пластиковых деталей кондиционера при изменениях температуры.
- Шум также могут издавать жалюзи, возвращаясь в исходное положение, если при выключении кондиционера вы прежде отключите его от сети.

### 4. Из внутреннего блока выдувается пыль.

Это нормальное явление, если кондиционер не использовался длительное время и если кондиционер включается впервые.

### 5. Из внутреннего блока поступают специфические запахи.

Это происходит из-за того, что кондиционер начинает распространять впитанные им ранее запахи строительных материалов, мебели или дыма.

### 6. Кондиционер переключается в режим ВЕНТИЛЯЦИЯ из режима ОХЛАЖДЕНИЯ или ОБОГРЕВА (только модели с режимом охлаждения/обогрева).

Когда температура в помещении достигает установленной на кондиционере температуры, компрессор автоматически выключается, и кондиционер переходит в режим ВЕНТИЛЯЦИЯ.

Компрессор возобновит свою работу, когда температура в помещении повысится в режиме ОХЛАЖДЕНИЯ или опустится в режиме ОБОГРЕВА ((только модели с режимом охлаждения/обогрева) ниже установленного уровня.



## ПОЛЕЗНЫЕ РЕКОМЕНДАЦИИ

---

7. При работе в условиях высокой относительной влажности (относительная влажность более 80%) на поверхности внутреннего блока могут образовываться капли конденсата.

Горизонтальные жалюзи установите таким образом, чтобы обеспечить максимальный воздушный поток и включите вентилятор на полную мощность.

### **8. Режим ОБОГРЕВА (только модели с режимом охлаждения/обогрева)**

В режиме обогрева кондиционер перемещает тепло от наружного блока и передает его внутрь помещения через внутренний блок. Когда падает температура наружного воздуха, соответственно уменьшается количество тепла, передаваемого кондиционером внутрь помещения. В то же время, увеличивается тепловая нагрузка на кондиционер из-за большой разницы между наружной температурой и температурой внутри помещения.

Если кондиционер не может обеспечить комфортной температуры, мы рекомендуем дополнительно использовать отопительные приборы.

### **9. Функция автоматического перезапуска.**

При отказе электропитания во время работы установка полностью останавливается.

В моделях без функции автоматического перезапуска: когда электропитание восстанавливается, индикатор РАБОТЫ на блоке внутреннего размещения начинает мигать. Чтобы выполнить перезапуск, нажмите кнопку ВКЛ/ВЫКЛ (ON/OFF) на пульте дистанционного управления.

Если ваша модель поддерживает функцию автоматического перезапуска, при восстановлении электропитания, перезапуск установки выполняется автоматически, и все предыдущие настройки сохраняются в памяти.

10. Разряды молнии или работа мобильного телефона поблизости от установки могут вызвать перебои в работе кондиционера. Отключите его от сети электропитания, а затем повторно включите в сеть. Чтобы выполнить перезапуск, нажмите кнопку ВКЛ/ВЫКЛ (ON/OFF) на пульте дистанционного управления.

## СОВЕТЫ ПО УСТРАНЕНИЮ НЕПОЛАДОК

Советы по устранению неполадок в работе агрегата.

В случае обнаружение одной из указанных ниже проблем, немедленно отключите кондиционер. Отсоедините электропитание и свяжитесь с ближайшим сервисным центром.	
<b>Проблема</b>	Индикатор РАБОТЫ или другие индикаторы мигают очень быстро (5 раз в секунду) и это явление не может быть устранено путем отключения, а затем повторного подключения электропитания.
	Постоянно перегорает предохранитель или часто срабатывает автоматический выключатель
	В кондиционер попала вода или какой-либо предмет.
	Не работает пульт дистанционного управления или работает не надлежащим образом
	Другие необычные ситуации

Неисправность	Причина	Что необходимо сделать
Кондиционер не включается	Перебои в сети электропитания	Подождите, пока не восстановится электропитание
	Сетевой шнур выключен из розетки	Проверьте, правильно ли сетевой шнур включен в розетку электросети
	Перегорел предохранитель	Замените предохранитель
	Истек заряд батареек в пульте дистанционного управления	Замените батарейки
	Неверно заданное время включения на таймере	Подождите или отмените эту настройку
Установка не охлаждает и не нагревает помещение надлежащим образом, хотя воздух подается из кондиционера (только модели с режимом охлаждения/обогрева)	Некорректная настройка температуры	Правильно выполните настройку температуры. См. <<Инструкция по эксплуатации пульта дистанционного управления>>
	Забит воздушный фильтр	Прочистите воздушный фильтр
	Открыты двери или окна	Закройте двери или окна
	Воздухозаборная или воздуховыпускная решетки кондиционера могут быть загорожены посторонними предметами.	Уберите предметы, которые могут препятствовать нормальному движению воздушного потока при входе и выходе воздуха, затем снова включите кондиционер.
	Сработала 3-х минутная защита	Подождите
Если указанные действия не помогут устранить неполадки, обратитесь в отдел техобслуживания службы сервиса или продавца. Обязательно подробно сообщите им о характере возникшей неполадки в работе кондиционера, а также укажите точный номер модели		

**ПРЕДОСТЕРЕЖЕНИЕ:** Не пытайтесь самостоятельно выполнить ремонтные работы.

Всегда получите консультацию уполномоченного специалиста службы сервиса.

KAZ  
KAS xx F/FT on/off

Салқындатқышты пайдалануды бастар алдында, осы нұсқауды мұқият оқып шығыңыз және оны келешекте пайдалану үшін сақтап қойыңыз.

## АУАНЫ САЛҚЫНДАТУДЫҢ СПЛИТ-ЖҮЙЕСІ

-

Осы нұсқауды оқып шығыңыз. Онда сіз өзіңіздің салқындатқышыңызды қалай дұрыс пайдалануға және жұмыстық күйде ұстауға болатындығы туралы көптеген пайдалы кеңестер табасыз.

Сіз үшін азғантай және оңай орындалатын алдын ала күтім өзіңіздің салқындатқышыңызды пайдаланған жылдар ішінде көп уақытыңыз бен қаражатыңызды үнемдеуі мүмкін. Сіз «Олқылықтарды жою бойынша кеңестер» бөлімінен көп пайдалы ақпарат табасыз. Егер сіз сплит-жүйесін пайдаланғанға дейін «Олқылықтарды жою бойынша кеңестерді» мұқият оқысаңыз, онда, бәлкім, сізге техникалық қолдау қызметіне барудың қажеті болмас.

KAM24F0PHH	KAS21NF1F	KAS35ZF	KAS21NFT	KAS35ZFT
KAM26F0PHH	KAS21ZF	KAS53NF1F	KAS21ZFT	KAS53NFT
KAM26PDAH	KAS26NF1F	KAS53ZF	KAS26NFT	KAS53ZFT
KAM26PDAHG	KAS26ZF	KAS70NF1F	KAS26ZFT	KAS70NFT
KAM35PDAHG	KAS35NF1F	KAS70ZF	KAS35NFT	KAS70ZFT



## △ МАЗМҰНЫ

---

Осы құрылғыны жөндеу және қызмет көрсету жөніндегі уәкілетті техникалық қызметке хабарласыңыз.

салқындатқышты орнату үшін, осы құрылғыны орнату жөніндегі қызметке хабарласыңыз.

Салқындатқыш кішкентай балалардың немесе мүгедектердің қараусыз пайдалануы үшін арналмаған.

Кішкентай балалар қадағалауда болуға тиіс. Олардың салқындатқышпен ойнауына жол бермеңіз.

Қорек көзінің шнурын ауыстыру қажет болған кезде, жұмысты жөндеу және қызмет көрсету жөніндегі қызмет персоналы ғана орындауға тиіс.

Жинақтау жұмыстарын сіздің еліңіздегі электр сымның стандарттарына сәйкес, уәкілетті персонал ғана орындауға тиіс.

!

### НАЗАР АУДАРЫҢЫЗ

### ПАЙДАЛЫ АҚПАРАТ

Пайдалы ақпарат.....2

### САҚТЫҚ ЖӘНЕ ҚАУІПСІЗДІКТІ ҚАМТАМАСЫЗ ЕТУ ШАРАЛАРЫ

Ескерту.....3

Алдын ала ескерту .....4

### ІСКЕ ПАЙДАЛАНУ НҰСҚАУЛЫҒЫ

Салқындатқыштың құрамдас бөліктерінің атауы.....5

Температура режимі.....6

Қолмен басқару.....6

Ауа ағынының бағытын бақылау.....7

Салқындатқыш қалай жұмыс істейді.....8

### КҮТІП ҰСТАУ ЖӘНЕ ТЕХНИКАЛЫҚ ҚЫЗМЕТ КӨРСЕТУ

Күтіп ұстау және қызмет көрсету.....9

### ОЛҚЫЛЫҚТАРДЫ ЖОЮ ЖӨНІНДЕГІ КЕҢЕСТЕР

Олқылықтарды жою.....13

### ПАЙДАЛЫ ҰСЫНЫМДАР

Не істеу керек, егер.....11

---

## ПАЙДАЛЫ АҚПАРАТ

---

Еуропа елдерінде осы салқындатқышты пайдалану кезінде төменде келтірілген ақпаратты орындаған жөн.

**ҚАЛДЫҚТАР:** Бұл өнімді сортталмаған тұрмыстық қалдықтармен бірге тастамаңыз, оны қайтадан өңдеу үшін тапсыру қажет. Осы құрылғыны тұрмыстық қалдықтар жинау орындарына тастамаған жөн. Оның орнына сіз келесі мүмкіндіктерді пайдалана аласыз:



- A) Жергілікті әкімшілікпен салқындатқышыңызды тапсыруға болатын жарамсыз электрониканы жинау жүйесі құрылған.
- B) Жаңа тауар сатып алған кезде сіз ескі тауарды сатушыға тегін тапсыра аласыз.
- C) Сіз сонымен қатар ескі бұйымды шығарушыға тегін тапсыра аласыз.
- D) Ескі бұйымның құрамында пайдалы материалдар болғандықтан, сіз оларды екінші санаттағы шикізат бекеттеріне сата аласыз.

Қалдықтарды жинау орындарынан тыс, әсіресе, далада, мысалы орманда кәдеге жаратуға, бұл сіздің денсаулығыңызға зиян келтіретіндіктен, жол берілмейді. Ыдырау кезінде зиянды заттар ағынды суға түсіп, ақырында сумен және тағаммен бірге сіздің дастарханыңыздан табылады.





## САҚТЫҚ ЖӘНЕ ҚАУІПСІЗДІКТІ ҚАМТАМАСЫЗ ЕТУ ШАРАЛАРЫ

Жазатайым оқиғаның алдын алу үшін келесі сақтық шараларын сақтаған жөн. Құрылғыны пайдалану кезіндегі қауіпсіздік талаптарын сақтамау денсаулыққа зиян келтірудің және материалдық зардап шегудің себебі болуы мүмкін. Төменде алдын ала ескертулерді сақтау қажеттігі деңгейінің сыныптамасы келтірілген.

	Бұл символ өліммен аяқталатын немесе қауіпті жарақаттың болу мүмкіндігін көрсетеді.
	Осы нұсқаулықта қолданылатын символдардың мағыналары төменде көрсетілген.

Бұл символ мүлікке келтірілетін зиянның немесе зардаптың болу мүмкіндігін көрсетеді.

	Мұны ешқашан жасамаңыз.
	Мұны әрқашан жасаңыз.

### АЛДЫН АЛА ЕСКЕРТУ

Салқындатқышты электр энергиясы көзіне дұрыс қосыңыз.	Айырды розеткаға сала отырып, салқындатқышты іске қоспаңыз. Айырды розеткадан шығара отырып, салқындатқышты өшірмеңіз	Абай болыңыз – желілік шнурды бүлдірмеңіз; қосу үшін басқа желілік шнурларды қолданбаңыз.
Әйтпесе, бұл қызып кетудің нәтижесінде электр тогымен зақымдануға немесе өртке әкеп соғуы мүмкін.	Бұл қызып кетудің нәтижесінде электр тогымен зақымдануға немесе өртке әкеп соғуы мүмкін.	Бұл қызып кетудің нәтижесінде электр тогымен зақымдануға немесе өртке әкеп соғуы мүмкін.
Желілік шнурдың ұзындығын өзгертпеңіз және розеткаға басқа құрылғыларды қоспаңыз.	Құрылғыны су қолмен ұстамаңыз, Бөлме ылғалды болғанда салқындатқышты пайдаланбаңыз.	Ауа ағынын салқындатқыштан тікелей бөлмедегі адамдарға бағыттамаңыз.
Бұл қызып кетудің нәтижесінде бұл электр тогымен зақымдануға немесе өртке әкеп соғуы мүмкін.	Бұл қызып кетудің нәтижесінде электр тогымен зақымдануға әкеп соғуы мүмкін.	Бұл сіздің денсаулығыңызға зиян келтіруі мүмкін.
Жерге тұйықталудың сапалылығын міндетті түрде тексеріңіз.	Салқындатқышқа су тиюіне жол бермеңіз.	Автоматты ажыратқышты міндетті түрде орнатыңыз, жеке кабель жүргізіңіз.
Жерге тұйықталудың болмауы электр тогымен зақымдануға әкеп соғуы мүмкін.	Бұл салқындатқыштың істен шығуына және электр тогымен зақымдануға әкеп соғуы мүмкін.	Әйтпесе, бұл қызып кетудің нәтижесінде электр тогымен зақымдануға немесе тұтануға әкеп соғуы мүмкін.
Егер құрылғыдан қандай да бір дыбыс, иіс, түтін шығатын болса, оны бірден электр энергиясы көзінен ажыратыңыз.	Салқындатқыштан ағатын суды ішпеңіз және пайдаланбаңыз.	Салқындатқышты алдын ала өшірмей тұрып, пайдалану кезінде оны ашпаңыз.
Бұл қызып кетудің нәтижесінде электр тогымен зақымдануға немесе өртке әкеп соғуы мүмкін.	Ол зиянды қоспалардан тұрады және сіздің денсаулығыңызға зиян келтіруі мүмкін.	Бұл электр тогымен зақымдануға әкеп соғуы мүмкін.
Тек стандартқа сай ажыратқыштар мен сақтандырғыштарды пайдаланыңыз.	Желілік шнурды жылыту аспаптарына жақын жерге орналастыруға жол бермеңіз	Желілік шнурды бензин, бензол, газолин, еріткіштер сияқты оңай тұтанатын заттардың жанына орналастыруға жол бермеңіз
Әйтпесе, бұл қызып кетудің нәтижесінде электр тогымен зақымдануға немесе тұтануға әкеп соғуы мүмкін.	Бұл электр тогымен зақымдануға немесе өртке әкеп соғуы мүмкін.	Әйтпесе, бұл жарылуға немесе өртке әкеп соғуы мүмкін.
Басқа аспаптан газ шыққан жағдайда, салқындатқышты іске қосар алдында бөлмені желдетіңіз.	Салқындатқышты бөлшектемеңіз, құрылғыға ешқандай өзгерістер енгізбеңіз	
Бұл жарылудың, тұтанудың, өрттің себебі болуы мүмкін.	Бұл салқындатқыштың істен шығуына және электр тогымен зақымдануға әкеп соғуы мүмкін.	

## САҚТЫҚ ЖӘНЕ ҚАУІПСІЗДІКТІ ҚАМТАМАСЫЗ ЕТУ ШАРАЛАРЫ

### ЕСКЕРТУЛЕР

Ауа сүзгісін ауыстыру кезінде салқындатқыштың металл бөліктеріне қолыңызды тигізбеңіз	Салқындатқышты сумен жумаңыз	Егер сіз жұмыс істеп тұрған ас үй пеші немесе духовкасы бар бөлмеде кондиционер қолданатын болсаңыз, бөлмені жақсылап желдетіңіз.
Бұл жаракатқа әкеп соғуы мүмкін	Су салқындатқыштың қаңқасына кіріп, оқшаулауын бұзуы мүмкін, бұл электр тогымен зақымдануға әкеп соғуы мүмкін.	Бұл ауа құрамындағы оттегі мөлшерінің азаюына әкеп соғуы мүмкін.
Құрылғыны тазарту алдында оны электр қорегінен ажыратыңыз.	Үй жануарларын, құстарын және бөлме өсімдіктерін ауа ағынының тікелей әсеріне ұшыратпаңыз	Құрылғыны мақсатқа сай емес пайдаланбаңыз.
Желіге қосылған салқындатқышты тазалау жаракаттарға, электр тогымен зақымдануға немесе өртке әкеп соғуы мүмкін.	Бұл үй жануарларының денсаулығына зиян келтіруі, өсімдіктерге залалын тигізуі мүмкін.	Салқындатқышты құралдар мен аспаптар, тамақ, үй жануарларын, өсімдіктерін және өнер бұйымдарын сақтау үшін пайдаланбаңыз. Бұл олардың бүлінуінің және т.б. салдарлардың себебі болуы мүмкін.
Дауыл мен боран кезінде салқындатқышты өшіріп, терезелерді жауып қойыңыз.	Құрылғының қалыпты жұмыс істеуіне кедергі келтіретін ауа ағынының ауа кірісі мен шығысына заттар қоймаңыз.	Егер сіз салқындатқышты ұзақ уақыт бойы қолданбайтын болсаңыз, оны электр қорегінен ажыратыңыз.
Терезелер ашық болғандағы салқындатқыштың жұмысы бөлме ішіне судың кіруін, жиһаздың сулануын тудыруы мүмкін.	Бұл жазатайым жағдайларға және салқындатқыштың істен шығуына әкеп соғуы мүмкін.	Әйтпесе, бұл салқындатқыштың істен шығуына және күйіп кетуіне әкеп соғуы мүмкін.
Еріткіш немесе балауыз сияқты қатты әсер ететін тазартқыш құралдарды пайдаланбаңыз. Шаң мен ластануларды кетіру үшін жұмсақ мата қолданыңыз.	Бөлменің сырт жағындағы құрастыру рамасының сақталуын қадағалаңыз, ұзақ уақыт пайдалану кезінде оның жай-күйін тексеріңіз.	Сүзгілерді нұсқаулыққа сәйкес орнатыңыз. Сүзгілерді екі аптада бір рет тазартыңыз.
Бұл бұйымның сыртқы түрінің нашарлауына, мысалы, түсінің өзгеруіне, сызат түсуіне әкеп соғуы мүмкін.	Құрастыру рамасының бүлінуі немесе тозуы құрылғының құлап кетуіне және оның бүлінуіне әкеп соғуы мүмкін.	Салқындатқыштың сүзгілерсіз жұмыс істеуі бұзылулар тудыруы мүмкін.
Желілік шнурға ауыр заттар қоймаңыз. Оның қысылуына немесе ширатылуына жол бермеңіз.	Салқындатқыштың орауын жазу және құрастыру кезінде абай болыңыз. Бұйымның үшкір ұштары мен шеттері жаракаттың себебі болуы мүмкін.	Салқындатқыштың ішіне су кіріп кеткен жағдайда, оны бірден өшіріп, желілік шнурды розеткадан шығарып, техникалық қызмет көрсету бөлімінің мамандарына барғаныңыз жөн.
Өрттің пайда болу немесе электр тогымен зақымдану қаупі		

## ПАЙДАЛАНУ НҰСҚАУЛЫҒЫ

Салқындатқыштың құрамдас бөліктерінің атауы.

### Ішкі блок

1. Алдыңғы панель
2. Ауа тартқыш саңылаулар
3. Ауа сүзгісі
4. Ауа шығарғыш саңылаулар
5. Ауа ағынының көлденең бағыттағы жалюздері
6. Ауа ағынының тік бағыттағы жалюздері
7. Басқару панелі және индикациялар.
8. Қашықтан басқару пульті

### Сыртқы блок

9. Жалғау кабелі, ағызу шлангісі
10. Ауа тартқыш саңылаулар (бүйір жағында және артында)
11. Ауа шығарғыш саңылау

### ЕСКЕРТУ:





Осы нұсқаулықтың барлық суреттері тек таныстыру мақсаттарына арналған. Сіздің салқындатқышыңыз суретте көрсетілгеннен басқа болуы мүмкін.

### Басқару панеліндегі индикаторлар.

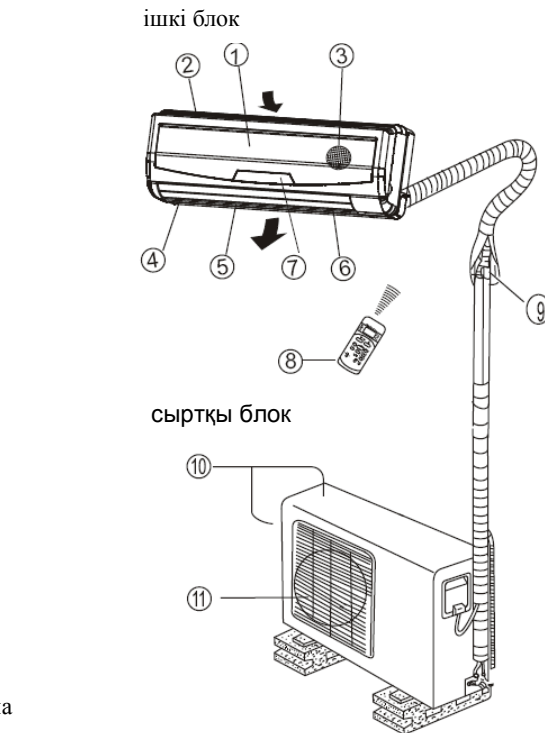
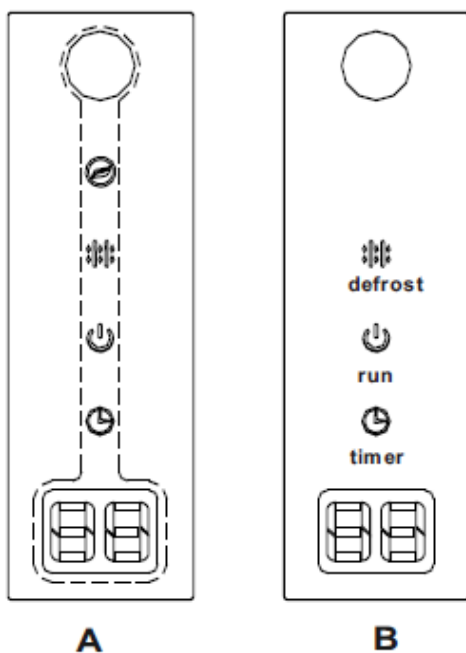
Басқару панелі мен индикациялар ішкі блокта орналасқан. Ауаны тек салқындатуға арналған үлгілерінде

(қуаты  $\geq 2100$  BTU/сағ үлгілері), 2 индикаторы ТЕК ЖЕЛДЕТУ РЕЖИМІН көрсетеді.



-  ЦЛЕАН АИР кезде функциясы таза ауа белсенді индикаторы жанады.
-  ЖІБУ режимінің индикаторы: (салқындату және жылыту үлгілері үшін): Салқындатқыштың автоматты жібу режиміне ауысуы кезінде, немесе ауаны жылыту кезінде ауа температурасын бақылау қызметі белсенділендірілсе, индикатор шамы жанады.
-  ОПЕРАТИОН индикатор кондиционер, жұмыс жасап тұрғанда, жанады.
-  ТАЙМЕР БОЙЫНША ЖҰМЫС режимінің индикаторы: Салқындатқыштың таймер бойынша автоматты түрде қосылу/өшу уақытын қойған кезде индикатор жанады.
-  ЦИФРЛЫҚ ДИСПЛЕЙ: Салқындатқыштың жұмыс істеу үдерісінде қойылған ауа



## ПАЙДАЛАНУ НҰСҚАУЛЫҒЫ

Ескерту: Осы нұсқаулықтың құрамына қашықтан басқару пультінің нұсқауы кірмейді. Қажетті сипаттамаларды сіз орамда құрылғымен бірге болатын «Қашықтан басқару пультіні пайдалану нұсқаулығынан» табасыз.

### Температуралық іске пайдалану режимі

Жұмыс режимі Температура	Салқындату	Жылыту	Құрғату
Бөлмедегі ауа температурасы	17°C ÷ 32 °C	0°C ÷ 30°C	10°C ÷ 32°C
Сыртқы ауа температурасы	18°C ÷ 43°C	-7°C ÷ 24°C	11°C ÷ 43°C

#### АЛДЫН АЛА ЕСКЕРТУ:

- Егер көрсетілген температуралық іске пайдалану шарттары бұзылатын болса, бұл агрегаттың қалыпты жұмыс істеуінің бұзылуына әкеп соғатын салқындатқыштың белгілі бір қорғаныш қызметтерінің іске қосылуына алып келеді.
- Бөлмедегі ауаның ылғалдылығы 80%-дан аспауы тиіс. Егер салқындатқыш барынша жоғары ылғалдылық шарттарында жұмыс істейтін болса, оның бетінде конденсат пайда болуы мүмкін. Бұл жағдайда ауа ағынының тік бағытындағы жалюздерін ең жоғары бұрышпен (еденге тік) орналастырып, желдету режимін (HIGH) толық қуатта іске қосқан жөн.
- Салқындатқыштың барынша тиімді және үнемді жұмыс режиміне төменде келтірілген температуралық іске пайдалану шарттарын орындағанда қол жеткізіледі.

### Қолмен басқару.

Қашықтан басқару пульті істен шыққан жағдайда немесе пульт батареяларын зарядтаған кезде, сіз салқындатқышты басқаруды тікелей басқару панелінде ішкі блок индикациясында жүзеге асыра аласыз.

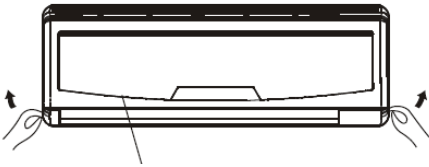
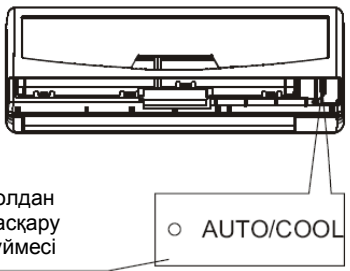
 <p>Алдыңғы панель</p>	<ol style="list-style-type: none"> <li>Алдыңғы панелді ашыңыз және белгілеу күйіне дейінгі бұрышпен (бұл кезде сіз сырт еткен дыбыс естисіз) көтеріңіз</li> <li>АВТОМАТТЫ РЕЖИМ индикаторы жанғанға дейін түймені басыңыз. Агрегат еріксіз автоматты режимде (температурсы үнсіз келісім бойынша +24°C) жұмыс істейді.</li> <li>Алдыңғы панелді жабыңыз</li> </ol>
 <p>Қолдан басқару түймесі</p> <p>○ AUTO/COOL</p>	<p>АЛДЫН АЛА ЕСКЕРТУ:</p> <ul style="list-style-type: none"> <li>Қолмен басқару түймесін бассаңыз, жұмыс режимі өзгертін болады: автоматты, салқындату, өшірілу (AUTO, COOL, OFF)</li> <li>Қолмен басқару түймесін салқындатқыштың жұмыс индикаторы POWER (секундына бес рет) жыпылықтап бастамайынша басыңыз. Енді агрегат САЛҚЫНДАТУ еріксіз режимінде жұмыс істейді. Бұл тек тестілеу мақсатында қолданылады.</li> <li>Қашықтан басқаруды қашықтан басқару пультінің көмегімен қалпына келтіруге болады.</li> </ul>

## ІСКЕ ПАЙДАЛАНУ НҰСҚАУЛЫҒЫ

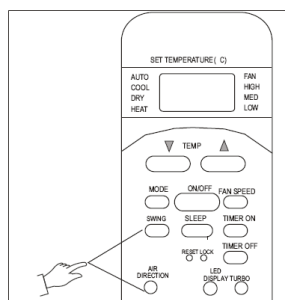

### Ауа ағынын басқару

- Бөлмедегі жайсыздық пен температураның төмендеуін болдырмау үшін, ауа ағынын бағыттауды дұрыс орнатыңыз.
- Қашықтан басқару пультінің көмегімен ауа ағынын көлденең бағытта өзгерту үшін жалюздердің қалпын таңдаңыз.
- Ауа ағынының тік бағытын өзгерту үшін жалюздердің қалпын қолмен таңдаңыз

### Ауа ағынының тік бағытын өзгерту (жоғарыдан төменге қарай)

Бұл қызмет жұмыс істеп тұрған салқындатқыш жағдайында орындалады.

Жалюздер қалаған күйге келмейінше, қашықтан басқару пультіндегі АУА БАҒЫТЫ (AIR DIRECTION) түймесін басыңыз. Әр басқан сайын көлденең орналасқан жалюздердің бұрышы 6°-қа өзгереді.

### Ауа ағынының көлденең бағытын өзгерту (солдан оңға қарай)

Тік жалюздердің қалпын, жалюздің сол жағында немесе оң жағында (үлгісіне байланысты) орналасқан тұтқаны пайдаланып, өзгертіңіз. Саусақтарыңыздың желдеткішке немесе торлар арасына кіріп кетуінен абай болыңыз. Епсіз пайдаланғаннан тік жалюздерді бүлдіріп алмаңыз. Жұмыс істеп тұрған салқындатқышта, көлденең жалюздердің дұрыс орнатылғанына көз жеткізіп алып, қалаған ауа ағынының бағытын орнату үшін, тұтқаны оң жаққа немесе сол жаққа (үлгісіне байланысты) орналастырыңыз.

### Ауа ағынының автоматты тербелісі - „SWING“(жоғары-төмен) қызметі

Бұл қызмет жұмыс істеп тұрған салқындатқышқа орнатылады.

- Көлденең орналасқан жалюздердің жапқыштарының автоматты түрде жоғары-төмен тербеле бастауы үшін, АУА БАҒЫТЫ (AIR DIRECTION) түймесін 2 секунд бойы басып ұстап тұрыңыз немесе қашықтан басқару пультіндегі SWING түймесін басыңыз.

Бұл қызметтің әсер етуін тоқтату үшін SWING түймесін қайтадан басыңыз.

Әсер ету радиусы

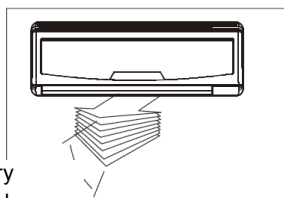

Тұтқа

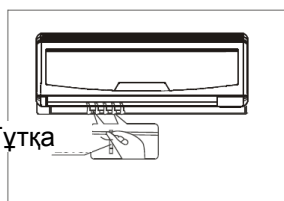

Әсер ету радиусы

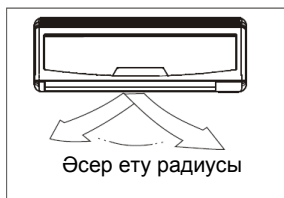

## АЛДЫН АЛА ЕСКЕРТУ

- АУА БАҒЫТЫ (AIR DIRECTION) және SWING түймелері өшіп тұрған салқындатқышта жұмыс істемейді (соның ішінде, егер таймер қызметі іске қосылған болса).
- Салқындату немесе жылыту үдерісінде ауа ағынының бағытын төменге қарай ұзақ уақыт бойы орнатпаған жөн, бұл көлденең жалюздердің бетінде конденсаттың түзілуіне әкеп соғады. Жинақталған конденсат еденге және жиһазға тоқтаусыз тамшылай бастайды.
- Көлденең жалюздердің қалпын қолмен өзгертпеңіз. Ол үшін АУА БАҒЫТЫ (AIR DIRECTION) және SWING түймелерін пайдаланыңыз. Көлденең жалюздердің қалпын қолмен өзгерту салқындатқыштың жұмыс істеу үдерісіндегі бұзылушылықтарға әкеп соғады. Егер сіз жалюздер жұмысындағы бұзылушылықты байқаған болсаңыз, салқындатқышты өшіріп, қайтадан іске қосыңыз.
- Салқындатқыштың өшірілуі мен қайтадан іске қосылуының арасындағы уақыт аралығы өте қысқа болғанда, көлденең жалюздер кейде шамамен 10 секунд бойы қозғалыссыз қалады.
- Көлденең жалюздердің ашылу бұрышы, салқындату/жылыту үдерісінде шектелген ауа ағынының салқындатқыш жұмысына кері әсер етуіне жол бермеу үшін, өте кіші болмауы тиіс.
- Көлденең жалюздері жабық салқындатқыштың жұмыс істеуіне жол бермеңіз.
- Салқындатқышты желіге қосқан кезде, көлденең жалюздер 10 секунд бойы дыбыс шығаруы мүмкін, бұл қалыпты құбылыс болып табылады.

Кондиціонер / Салқындатқыш	
	Gorenje
Адреса заводу виробника/ Жасап шығарушы мекенжайы	ГД Мидеа Еір-Кондішенінг, Еквіпмент Ко., Лтд., Шунде, ФоШан, ГуангДонг, 528311, Китайська Народна Республіка / ГД Мидеа Еір-Кондишенинг, Еквіпмент Ко., Лтд., Шунде, ФоШан, ГуангДонг, 528311, Қытай Халық Республикасы
Адреса компанії замовника / Тапсырыс беруші компанияның мекен жайы	Гореніе д.д., Партизанська, 12, 3503 Велене, Словенія / Горенье д.д., Партизанская, 12, 3503 Веленье, Словения
	220-230 В ~ 50 Гц
	5,5 А
Клас захисту від ураження струмом/ Токпе зақымданудан қорғау	I
	IPX24
	1100 Вт
Розмір апарату (ШхВхГ) / Аппараттың өлшемі ШхВхГ	ІНСТРУКЦІЇ ЗІ ВСТАНОВЛЕННЯ
Розмір упаковки (ШхВхГ) / Орамның өлшемі ШхВхГ	ІНСТРУКЦІЇ ЗІ ВСТАНОВЛЕННЯ
Термін експлуатації / Пайдалану мерзімі	10 років / 10 жыл
Не містить шкідливих речовин/ Құрамында зиянды заттар жоқ:	RoHS 

## ПАЙДАЛАНУ НҮСҚАУЛЫҒЫ

### Салқындатқыштың жұмыс режимдері

 <p>Ночной режим автоматическое выполнение через 7 часов</p> <p>Установка температуры</p> <p>1°C</p> <p>1 час</p> <p>1 час</p> <p><b>Охлаждение</b></p> <p>Ночной режим автоматическое выполнение через 7 часов</p> <p>Установка температуры</p> <p>1°C</p> <p>1 час</p> <p>1 час</p> <p><b>Обогрев</b></p> <p>Осушение</p> <p>охлаждение-вентиляция-охлаждение-вентиляция-охлаждение</p> <p>температура</p> <p>установка температуры</p> <p>время</p>	<p><b>АВТОМАТТЫ режимде жұмыс істеу</b></p> <ul style="list-style-type: none"><li>● Автоматты жұмыс істеу режимін орнатқан кезде, салқындатқыш керекті жұмыс режимін бөлменің ауа температурасына және сіздің қалаған орнатқан температураңызға байланысты, өзі анықтайды– салқындату, желдету немесе жылыту (соңғысы - тек салқындату/жылыту режимдері бар үлгілер)</li><li>● Салқындатқыш бөлме ауасының температурасын сіздің орнатқан температураңыздың деңгейінде ұстап тұрады.</li><li>● Егер автоматты режимдегі жұмыс сізге ұнамаса, сіз өзіңіздің қалауыңыз бойынша басқа режимдерді таңдай аласыз.</li></ul> <p><b>ТҮНГІ РЕЖИМ</b></p> <p>Салқындатқыш қандай режимде жұмыс істемесін –салқындату, жылыту (бұл қызмет тек салқындату/жылыту режимдері бар үлгілерде бар) немесе автоматты жұмыс режим – егер сіз ТҮНГІ РЕЖИМ ( SLEEP) батырмасын басатын болсаңыз, салқындатқыш бір сағат ішінде орнатылған температураны автоматты түрде 1°C-ге жоғарылатады (салқындату кезінде) немесе төмендетеді (жылыту кезінде). 2 сағат ішінде бұл ауа температурасын өзгеріссіз ұстап тұрады, 7сағаттық жұмыстан кейін салқындатқыш автоматты түрде өшеді. Желдеткіш жұмысының жылдамдығы автоматты түрде реттелетін болады. Осы қызметтің көмегімен сіз электр энергиясы мен ақшаңызды үнемдей отырып, бөлмедегі қолайлы температуралық шарттарды қолдай аласыз.</p> <p><b>ҚҰРҒАТУ</b></p> <ul style="list-style-type: none"><li>● Бұл жұмыс режимінде салқындатқыш шамадан тыс ылғалды сіздің орнатқан қалаған ауа температурасы мен бөлмедегі ауа температурасы арасындағы айырмашылықтар негізінде автоматты түрде жояды.</li><li>● Ауа температурасы құрғату үдерісінде салқындату және желдету режимдерін кезек-кезек қосу және өшірумен реттеледі. Салқындатқыш жұмысының жылдамдығының индикаторы автоматты жұмыс режимін (AUTO) көрсететін болады, салқындатқыш жұмысының жылдамдығы төмен болады.</li></ul> <p><b>Оңтайлы жұмыс режимі</b></p> <p>Оңтайлы жұмыс режиміне қол жеткізу үшін келесіні орындаған жөн:</p> <ul style="list-style-type: none"><li>● Ауа ағынының бағытын дұрыс қойыңыз. Оны адамдарға тікелей бағыттамаңыз.</li><li>● Өзіңізге барынша қолайлы ауа температурасын қойыңыз. Аса жоғары температураларды қоймаңыз.</li><li>● Салқындатқыштың САЛҚЫНДАТУ және ЖЫЛЫТУ режимдерінде жұмыс істеуі кезінде есіктер мен терезелерді нығыздап жабыңыз. Әйтпесе, салқындатқыш жұмысының өнімділігі төмендейді.</li><li>● Қашықтан басқару пультіңдегі ІСКЕ ҚОСУ УАҚЫТЫН ҚОЮ ( TIMER ON) батырмасының көмегімен салқындатқыштың іске қосылуының қалаған уақытын қойыңыз.</li><li>● Салқындатқыштың ауа тартқыш және ауа шығарғыш торларын бөтен заттармен қоршамаңыз. Әйтпесе, агрегаттың тиімділігінің төмендеуі немесе апаттық өшуі болуы мүмкін.</li><li>● Салқындатқыштың салқындату және жылыту режимдеріндегі жұмыс тиімділігін қолдау үшін ауа сүзгісін уақытында тазартыңыз.</li><li>● Көлденең жалюздері жабық салқындатқыштың жұмыс істеуіне жол бермеңіз.</li></ul>
--	--

## КҮТІМ ЖӘНЕ ТЕХНИКАЛЫҚ ҚЫЗМЕТ КӨРСЕТУ

### Ауа сүзгісінің тұтқасы

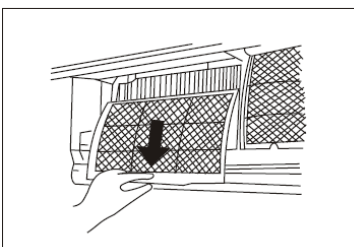
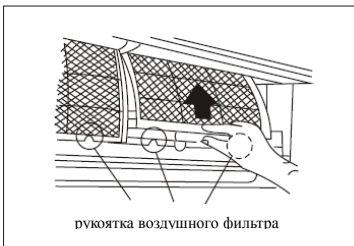
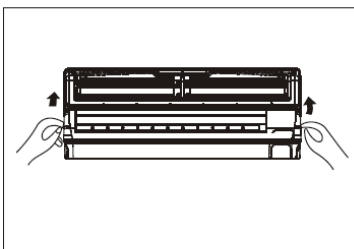
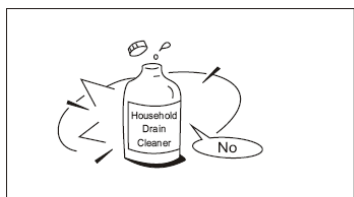

#### Жалюздерді, корпусты және қашықтан басқару пультын тазарту

- Тазалар алдында салқындатқышты өшіріңіз. Агрегат корпусын жұмсақ, құрғақ матамен сүртіңіз. Қатты әсер ететін тазарту немесе абразивті құралдарды, ағартқыштарды пайдаланбаңыз.

**ЕСТЕ ҰСТАҢЫЗ:** ішкі блокты тазалар алдында оны міндетті түрде электр энергиясының көзінен ажыратыңыз.

#### АЛДЫН АЛА ЕСКЕРТУ:

- Сыртқы блогының қатты ластануында, оны салқын суға батырылған ескі шүберекпен сүртуге болады. Осыдан кейін оны құрғақ матамен жақсылап сүрту қажет.
- Салқындатқыштың күтіміне химиялық өңдеуден өткен матаны немесе шаңға арналған ескі шүберекті қолданбаңыз.
- Салқындатқыштың күтімі үшін бензин, еріткіштер, жылтырататын сұйықтықтар, ұнтақтар, пасталар және басқа осыған ұқсас тазарту құралдарын, олар пластмасса беттеріндегі деформацияның, сызаттардың және жарықшақтардың себебі болатындықтан, пайдаланбаңыз.
- Салқындатқы панелінің күтімі үшін, бұл панельдің деформациясын немесе түсінің өзгеруін тудыратындықтан, температурасы +40°C-ден жоғары болатын суды қолданбаңыз.

#### Ауа сүзгісін тазарту

Ауа сүзгісіне шаң жинақталған жағдайда, ауа ағыны азаяды, бұл салқындатқыштың салқындату режиміндегі жұмыс тиімділігінің төмендеуіне алып келеді. Сүзгіні шаңнан әр 2 апта сайын тазартуға кеңес беріледі.

4. Ішкі блок панелін бұрышпен белгілеуге дейін көтеріңіз (бұл кезде сіз сырт еткен дыбыс естисіз).
5. Ауа сүзгісінің тұтқасын ұстап, оны ұстағыштан шығару үшін, аздап жоғары көтеріңіз, содан кейін сүзгіні төменге тартыңыз.
6. Ауа сүзгісін ішкі блоктан шығарыңыз.
  - Ауа сүзгісін әр екі апта сайын тазартыңыз
  - Ауа сүзгісін тазартуды шаңсорғыштың немесе судың көмегімен тазартыңыз, содан кейін оны міндетті түрде салқын жерде мұқият құрғатыңыз.

## КҮТІМ ЖӘНЕ ТЕХНИКАЛЫҚ ҚЫЗМЕТ КӨРСЕТУ

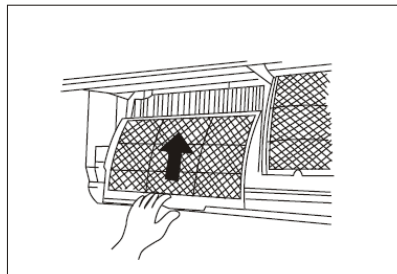
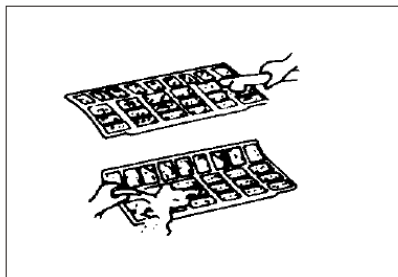
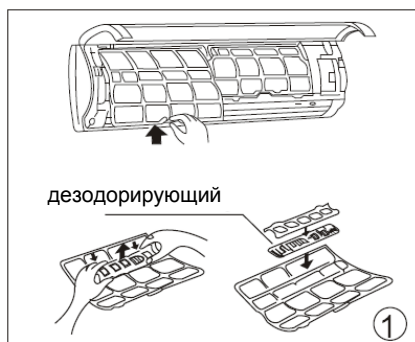

4. Иістендіргіш сүзгіні рамадан шығарыңыз (сүзгінің бекітілу тәсілдері әр үлгіде әр түрлі болады. 1 және 2-суреттерді қараңыз).

- Иістендіргіш сүзгіні айына кем дегенде бір рет тазартуға және әр 4-5 ай сайын ауыстыруға кеңес беріледі.
- Сүзгіні шаңсорғыштың көмегімен тазартыңыз және оны салқын жерде құрғатыңыз.

5. Иістендіргіш сүзгіні орнына орнатыңыз.

6. Ауа сүзгісінің жоғарғы бөлігін ұстағышқа қойыңыз. Сак болыңыз – сол және оң жақ шеттері параллель болуы тиіс. Ауа сүзгісін орнына орнатыңыз.

### Техникалық қызмет көрсету

Егер сіз салқындатқышты ұзақ уақыт ішінде қолданбайтын болсаңыз, келесі операцияларды орындаңыз:

4. Ішкі блокты құрғату үшін, желдеткішті шамамен жарты күнге жұмыс істеуге қалдырыңыз.
5. Салқындатқышты өшіріп, оны электр желісінен ажыратыңыз. Қашықтан басқару пультінен батареяларды шығарып алыңыз.
6. Салқындатқыштың сыртқы блогы жүйелі түрде тазартуды және қызмет көрсетуді талап етеді. Осы жұмыстарды өз бетінше орындауға тырыспаған жөн – сервис қызметінің немесе сатушының техқызмет көрсету бөліміне бару керек.

### Салқындатқышты іске қосар алдындағы тексеру

- Желілік шнурдың бүтіндігін және оның электр желісіне қосылуын тексеріңіз.
- Ауа сүзгісінің қойылғандығын тексеріңіз.
- Егер сіз салқындатқышты ұзақ уақыт бойы пайдаланбаған болсаңыз, салқындатқыштың ауа тартқыш және ауа шығарғыш торлар ли вы долго не пользовались кондиционером, проверьте, не загорожены ли посторонними предметами воздухозаборная и воздуховыпускная решетки кондиционера.

### Предостережение

- При снятии фильтра будьте осторожны – не касайтесь металлических частей блока, чтобы не поранить себя их острыми краями.
- При чистке внутренних поверхностей кондиционера не используйте воду. Вода может попасть в корпус кондиционера и повредить изоляцию, что может привести к поражению электрическим током
- Перед чисткой кондиционера выключите его, отключите сетевой шнур от электросети, выньте предохранитель