

ET

# gorenje

PÜSTISE KÜLMIKU/  
SÜGAVKÜLMIKU  
**DETAILNE**  
**KASUTUSJUHEND**

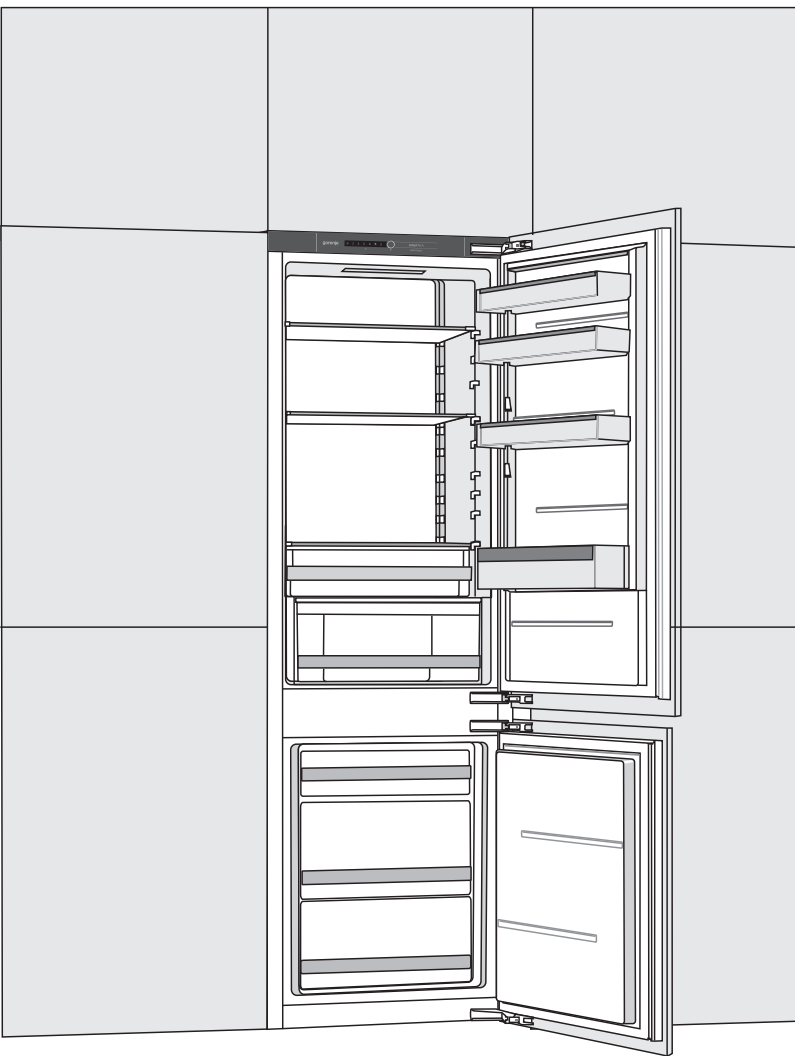

Me täname Teid usalduse eest, mida näitasite meie seadme ostmisega, mis on mõeldud Teie elu lihtsustamiseks. Et teil oleks lihtsam oma seadet kasutada, lisasime detailse kasutusjuhendi ja eraldi lehel oleva paigaldusjuhendi. Juhised võimaldavad Teil võimalikult kiiresti õppida kasutama oma uut seadet.

Loodame, et seadme kasutamine valmistab palju rõõmu.

### **Seade on ettenähtud kasutamiseks koduses majapidamises.**

**Külmik** on ette nähtud värskete toiduainete säilitamiseks temperatuuril üle 0°C. **Sügavkülmik** on mõeldus värskete toiduainete külmutamiseks. Ja külmutatud toiduainete pikaaegseks säilitamiseks (kuni üks aasta, sõltuvalt toiduaine tüübist).

Palun külastage meie veebilahte, kuhu saate sisestada oma seadme mudeli numברי, mis on toodud nimiandmeplaadil või garantiilehel, et leida oma seadme täpne kirjeldus, soovitud kasutamiseks, veaotsingu, info teeninduse kohta, kasutusjuhendid jms.



<http://www.gorenje.com>

### **Link EU EPREL andmebaasile**

Seadmega kaasas oleval energiamärgisel olev QR-kood annab veebilinki selle seadme registreerimiseks ELi EPREL andmebaasis. Hoidke energiamärgist viitena koos kasutusjuhendi ja kõigi muude seadmega kaasasolevate dokumentidega.

Toote toimivusega seotud teavet on võimalik leida EU EPREL andmebaasist, kasutades linki <https://eprel.ec.europa.eu> ning mudeli nime ja tootenumbrit, mille leiате seadme andmeplaadilt.

Energiamärgise kohta täpsema info saamiseks külastage veebilehte [www.theenergylabel.eu](http://www.theenergylabel.eu).



Olulised ohutusjuhised



Üldine informatsioon ja soovitused



Keskkonnavalane kaitse



Ärge peske nõudepesumasinas

# SISUKORD

<b>4 OLULISED MÄRKUSED JA HOIATUSED</b> 4 ENNE SEADME ESMAKORDSET KASUTAMIST 5 OLULISED OHUTUSJUHISED 8 OLULINE TEAVE SEADME KASUTAMISE KOHTA 9 KESKKONNAKAITSE	TUTVUSTUS
<b>10 SOOVITUSED ENERGIA SÄÄSTMISEKS KÜLMIKUGA SEADMETEL</b>	
<b>11 PAIGALDAMINE JA ÜHENDAMINE</b> <b>13 SEADME KIRJELDUS</b> <b>14 SEADME KASUTAMINE</b> <b>20 SEADME SISETARVIKUD</b> <b>24 SOOVITUSLIK TOIDU PAIGUTAMINE SEADMES</b>	SEADME KIRJELDUS
<b>25 TOIDU SÄILITAMINE KÜLMIKUS</b> <b>29 TOIDU SÄILITAMINE KÜLMIKUS FreshZone SAHTEL</b> <b>30 TOIDU SÄILITAMINE KÜLMIKUS ZeroZone SAHTEL</b> <b>33 KÜLMUTAMINE JA KÜLMUTATUD TOIDU SÄILITAMINE</b> 33 Külmutamise protseduur 34 Olulised hoiatused külmutamisel 34 Tööstuslikult külmutatud toidu säilitamine 35 Külmutatud toidu säilitusaeg 35 Külmutatud toidu sulatamine	TOIDU SÄILITAMINE JA KÜLMUTAMINE
<b>36 SEADME SULATAMINE</b> <b>37 SEADME PUHASTAMINE</b>	SEADME SULATAMINE JA PUHASTAMINE
<b>39 TÕRKEOTSING</b> <b>41 TEAVE SEADME MÜRA KOHTA</b>	VARIA

# OLULISED MÄRKUSED JA HOIATUSED

---

## ENNE SEADME ESMAKORDSET KASUTAMIST

Enne seadme voluvõrku ühendamist, palun lugege hoolikalt läbi kasutusjuhised, kus on kirjeldatud seadet ja selle õiget ja ohutut kasutamist. Juhised on koostatud mitmele seadme mudelile/tüübile, seetõttu võivad need sisaldada funktsioonide kirjeldusi, mis teie seadmel puuduvad. Soovitame hoida käesolev juhend alles ja kui peaksite seadme edasi müüma, siis andke see seadmega kaasa.

Kasutusjuhend hõlmab ka jäävaba NO FROST sügavkülmiku versiooni/mudelit, mis on varustatud ventilaatoriga ja millel on automaatne sulatusprotsess (ainult osadel mudelitel).

Kontrollige koheselt, kas seadmel on vigastusi. Kui olete avastanud, vigastusi, mülke, teavitage sellest koheselt seadme tarnijat.

Enne seadme voluvõrku ühendamist, peab see seisma vertikaalses asendis vähemalt 2 tundi. Sellega vähendate võimalike häireid, mis on tingitud transpordi mõjust jahutussüsteemile.



## OLULISED OHUTUSJUHISED



HOIATUS! Tulekahju / tuleohtlike materjalide oht.

Seade peab olema maandatud ja ühendatud vooluvõrku vastavalt kehtivatele nõuetele ja eeskirjadele.

HOIATUS! Ärge paigutage seadme taha teisaldatavaid pistikupesasid või teisaldatavaid toiteallikaid.

Enne seadme puhastamist, eemaldage see vooluvõrgust (eemaldage toitejuhe seinakontaktist).

HOIATUS! Kui toitejuhe on kahjustatud, peab tootja, teenindus või muu kvalifitseeritud isik selle ohtude, näiteks elektrilöögiohu vältimiseks asendama.

HOIATUS! Seadme kohale paigutamisel veenduge, et toitejuhe ei ole kuskile kinni jäänud või viga saanud.

Kui LED lamp ei põle, siis kutsuge hooldustehnik. Ärge püüdke LED lampi iseseisvalt vahetada, kuna on oht puutuda kokku kõrgepingega!



HOIATUS: Ärge kasutage mistahes elektrilisi seadmeid külmiku sees, välja arvatud sellised, mis on tootja poolt lubatud.



HOIATUS: Ärge kasutage sulatusprotsessi kiirendamiseks mingeid mehaanilisi seadmeid ega muid esemeid, välja arvatud sellised, milliseid on tootja soovitanud.



HOIATUS: Et vältida halvast stabiilsusest tekkivaid ohtusid, siis kontrollige, et seade oleks paigaldatud vastavalt juhistele.

## **Külmakahjustuse oht**

Ärge kunagi pange külmutatud toitu otse suhu ja püüdke vältida külmunud toidu puutumist, kuna see võib põhjustada külmakahjustusi.

## **Laste ja haavatavate isikute turvalisus**

Seade ei ole mõeldud kasutamiseks piiratud füüsiliste, sensoorsete või vaimsete võimetega ega asjakohaste kogemuste ja teadmisteta isikutele (sh lastele), välja arvatud juhul, kui nende ohutuse eest vastutav isik on andnud neile seadme ohutu kasutamise kohta juhiseid või kui seadet kasutatakse nimetatud isiku järelevalve all.

Lapsi ei tohiks masina lähedusse lasta, kui neil pidevalt silma peal ei hoita.

Lapsed ei tohi seadet ilma järelevalveta puhastada ega hooldada.

Eemaldage pakend, mis on ette nähtud seadme ja selle osade kaitseks transpordi ajal ning hoidke seda lastele kättesaamatus kohas. Pakend võib põhjustada vigastusi või lämbumisohtu.

Kasutatud seadme kasutusest eemaldamisel, lõigake ära toitejuhe ja jätke sahtlid seadmesse. See takistab lastel ennast seadmesse lukustamast.

## **Ainult Euroopa turgude jaoks**

Seadet võivad kasutada lapsed alates 8 eluaastast ning pärsitud füüsiliste, sensoorsete või vaimsete võimete või kogemuste või teadmisteta isikud, kui neid on seadme ohutu kasutamise osas instrueeritud ja nende tegevust jälgitakse ning kui nad mõistavad tegevusega seotud ohtusid.

Jälgige, et lapsed seadmega ei mängiks.

Lapsed ei tohi seadet ilma järelevalveta puhastada ega hooldada.

Kolme- kuni kaheksa-aastased lapsed võivad külmutusseadmesse esemeid panna ja sealt välja võtta.

### **Hoiatus jahutusvedeliku kohta**

Seade sisaldab väikeses koguses keskkonnasõbralikku, kuid tuleohtliku gaasi R600a. Hoolitsege, et ükski jahutussüsteemi osa poleks vigastatud. Gaasi lekkimine pole keskkonnale ohtlik, kuid võib põhjustada silmade ärritust või tuleohtu.

Gaasilekke korral õhutage põhjalikult ruum, eemaldage seade vooluvõrgust ja kutsuge hooldustehnik.

# OLULINE TEAVE SEADME KASUTAMISE KOHTA

HOIATUS! See seade on nähtud ette kasutamiseks kodumajapidamistes ja teistes sarnastes rakendustes nagu

- kaupluste, kontorite ja teiste töökeskkondade töötajate köögipiirkondades;
- põllumajandushoonetes ja klientide poolt hotellides, motellides ja teistes majutustüüpi keskkondades;
- majutust ja hommikusööki pakkuvates asutustes;
- toitlustusasutustes ja muudes hulgimüügiseadmetes.

 HOIATUS: Ärge blokeerige seadme korpuses olevaid ventilatsiooniaspekte.

Seadet ei tohi kasutada õues ega jätta vihma kätte.

Ärge hoidke seadmes kergestiühtivaid aineid ega aerosoole.

Kui te ei kasuta seadet pikema perioodi vältel, lülitage seade vastavast nupust välja ja eemaldage toitejuhe seinakontaktist. Tühjendage seade, sulatage ja puhastage see ning jätke uks praokile.

Voolukatkestuse korral ärge avage sügavkülmiku ust, kui seade pole töötanud üle 16 tunni. Peale seda perioodi, kasutage külmutatud toit ära või leidke sellele teine säilituskoht (nt teine sügavkülmik).

## Tehniline informatsioon seadme kohta

Nimiandmeplaadi leiata seadme seest. Sellel on toodud andmed pingele kohta, neto ja bruto maht, jahutusaine tüüp ja kogus ning teave kliimaklassi kohta.

Kui nimiandmeplaat pole teie poolt eelistatud või teie asukoha riigi keeles, asendage see ühe kaasasolevaga.





## KESKKONNAKAITSE

Pakendid on valmistatud keskkonnasõbralikest materjalidest, mida on võimalik taaskasutada või hävitada keskkonda ohustamata.



Vananenud seadme kasutusest eemaldamine

Keskkonna kaitsmiseks viige vananenud seade volitatud elektroonikajäätmete kogumispunkti.

Enne seda teostage järgmine:

- eemaldage seade vooluvõrgust;
- ärge lubage lastel seadmega mängida.



**HOIATUS:** Ärge vigastage jahutusvedeliku süsteemi. Sellega aitate ära hoida ka reostust.



**See sümbol tootel või selle pakendil tähistab, et seda toodet ei tohi käsitleda tavalise olmeprügina. Toode tuleb viia vastavasse volitatud kogumispunkti, selle ümbertöötlemiseks. Toote korrektne utiliseerimine aitab hoida ära negatiivset mõju keskkonnale ja inimeste tervisele, mis võib tekkida toote ebaõigel utiliseerimisel. Täpsema info toote utiliseerimise ja ümbertöötlemise kohta saamiseks palun pöörduge kohaliku omavalitsuse poole, kes vastutab elektroonikajäätmete utiliseerimise eest, kohaliku jäätmekäitlusettevõtte poole või kauplusesse, kust te seadme soetasite.**

# SOOVITUSED ENERGIA SÄÄSTMISEKS KÜLMIKUGA SEADMETEL

---

- Paigaldage seade nii nagu on kasutusjuhendis kirjeldatud.
- Ärge avage ust sagedamini kui vajalik.
- Kontrollige vahel, et õhuringlus seadme all pole blokeeritud.
- Kondensaator seadme tagaküljel tuleb hoida puhtana (vt peatükk Seadme puhastamine).
- Kui tihend on vigastatud või ei taga mingi põhjusel piisavat tihedust, siis vahetage see esimesel võimalusel.
- Säilitage toitu tihedalt suletud konteinerites või muus sobivas pakendis.
- Enne toidu külmikusse asetamist, laske sellel jahtuda toatemperatuurini.
- Sulatage külmutatud toiduaineid külmiku sektsioonis.
- Kui soovite võtta kasutuselt kogu sügavkülmikuosa, siis eemaldage mõned sahtlid, nagu on kirjeldatud kasutusjuhendis.
- Sulatage oma tavapärase sügavkülmik, kui selle sisepindadel olev härmatise kiht on umbes 3-5 millimeetri paksune.
- Veenduge, et sahtlite paigutus kambris on ühtlane ja toit on paigutatud nii, et õhk pääseb seadme sisemuses vabalt liikuma (järgige kasutusjuhendis toodud toiduainete paigutamise juhiseid).
- Kui seade on varustatud ventilaatoriga, siis ärge blokeerige ventilatsiooniavasid.
- Kui te ei vaja ventilaatorit või ionisaatorit, siis lülitage need energiakulu vähendamiseks välja.

# PAIGALDAMINE JA ÜHENDAMINE

## RUUMI VALIMINE

- Paigaldage seade kuiva ja hästi ventileeritavasse ruumi. Seade töötab korrektselt, kui keskkonna temperatuur jääb tabelis toodud vahemikku. Seadme klass on märgitud koos üldise informatsiooniga seadme nimiandmeplaadile.

Kirjeldus	Klass	Ümbritseva temperatuuri vahemik °C	Suhteline niiskus
Laiendatud mõõdukas	SN	+10 kuni +32	≤ 75%
Mõõdukas	N	+16 kuni +32	
Subtroopiline	ST	+16 kuni +38	
Troopiline	T	+16 kuni +43	

-  Ärge paigaldage seadet ruumi, kus temperatuur võib langeda alla 5 °C, kuna see võib põhjustada seadme ebakorrektselt töötamist või tõrkeid!

- Peale seadme paigaldust peab selle toitejuhtme pistikule olema ligipääs!
- Ärge paigutage seadet kuumust eraldavate seadmete lähedusse, nagu näiteks pliit, ahi, radiaator või veekeetja ning samuti mitte otsesesse päikesevalgusesse. Seade peab asuma vähemalt 3 cm kaugusel elektri- või gaasipliidist ning vähemalt 30 cm kaugusel õli- või tahkekütte ahjust. Kui vahemaa soojusallika ja seadme vahel on väiksem, siis paigaldage isolatsioonipaneel.

**Märkus:** Asetage seade piisavalt suurde ruumi. Seal peab olema vähemalt 1 m<sup>3</sup> vaba ruumi iga 8 grammi jahutusaine kohta. Jahutusaine kogus on märgitud seadme sees olevale nimiandmeplaadile.

- Kui seade integreeritakse köögimööblisse, peab seal olema vähemalt 200 cm<sup>2</sup> vaba ruumi piisava õhuringluse tagamiseks. Seadme ülaservas on õhu väljumisavad, seetõttu püüdke õhu väljumisavasid mitte kinni katta. Selle nõude eiramine võib põhjustada seadme kahjustumist.

### Märkus.

Seadme paigaldamisel kõrvuti köögikappidega tuleb iga seade integreerida eraldi kappi.

Lisaks tuleks hankida kondenseerumisvastane teeninduskomplekt koos toitejuhtmega, mille abil saab komplekti vooluvõrguga ühendada.

Kondenseerumisvastase teeninduskomplekti ühendamiseks on vaja täiendavat pistikupesat.

**Ohutuse tagamiseks võib teeninduskomplekti paigaldada ainult volitatud tehnik!**

## SEADME ÜHENDAMINE

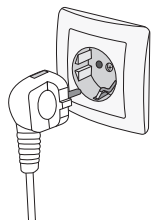

- Kasutage seadme vooluvõrku ühendamiseks toitejuhet. Seinakontakt peab olema maandatud. Nimipinge ja sagedus on märgitud koos seadme üldandmetega nimiandmeplaadile.
- Seade peab olema maandatud ja ühendatud vooluvõrku vastavalt kehtivatele nõuetele ja eeskirjadele. Seade on kaitstud lühiajaliste nimipinge kõrvalekallete eest, kuid mitte rohkem kui +/- 6%.

## UKSE AVAMISSUUNA MUUTMINE JA KÖÖGIMÖÖBLISSE INTGREERIMINE

Seadme ukse ava muutmist ja seadme paigutamist kappi on kirjeldatud eraldi paigaldusjuhistes, mis on koos kasutusjuhendiga kotis.

# SEADME KIRJELDUS

Seadme lisatarvikud võivad vastavalt seadme mudelile olla erinevad.

Toode sisaldab energiatõhususe klassi valgusallikat (E).

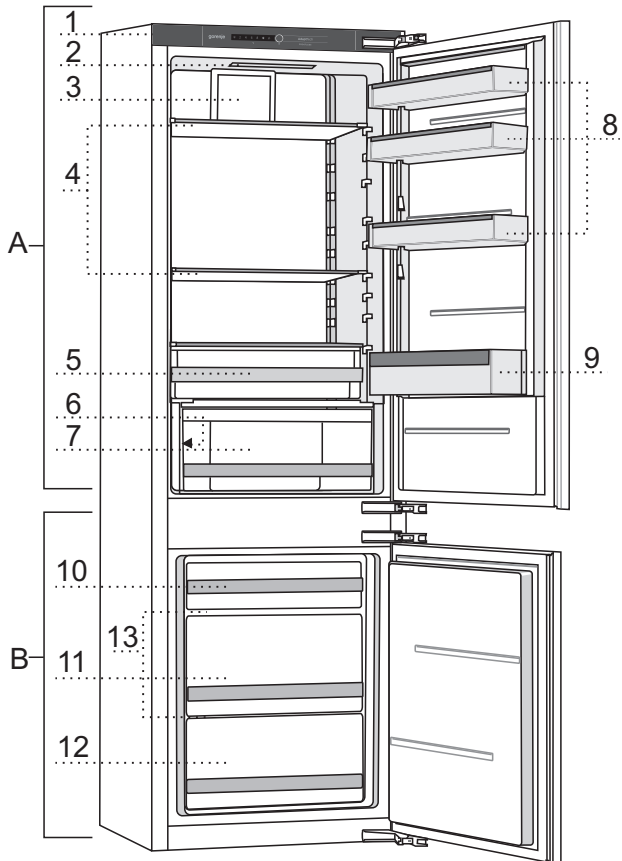

## **A Külmik**

- 1 Juhtseade
- 2 LED lamp
- 3 Ventilator
- 4 Klaasriiulid
- 5 FreshZone\*/ ZeroZone\* sahtel
- 6 VitaLight valgustus\*
- 7 CrispZone puu- ja juurviljasahtel koos niiskusetaseme reguleerimisega
- 8 Madalad ukseriivlid
- 9 Pudeliriivlid

## **B Sügabkülmik**

- 10 Ülemine sahtel
- 11 Sügav SpaceBox sahtel
- 12 Alumine sahtel
- 13 Klaasriiulid

\* Ainult osadel mudelitel

# SEADME KASUTAMINE

## Tavapärase seade

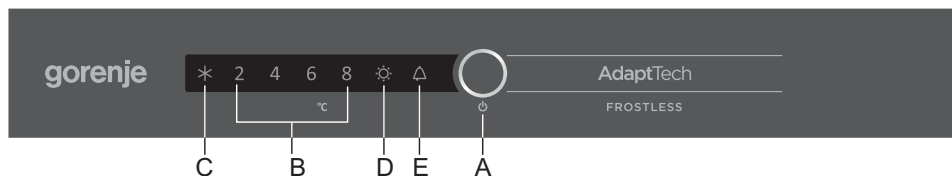

## Jäävaba seade

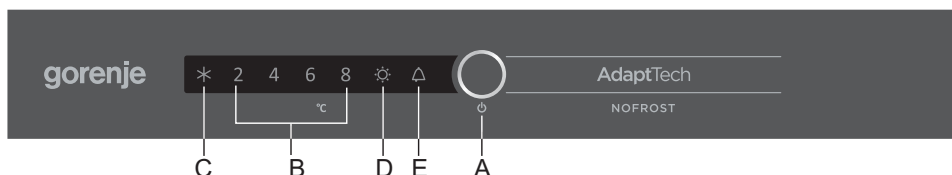

**A** Seadme sisse/välja lülitamine, temperatuuri seadistamine ja lisafunktsioonide nupp

**B** Külmiiku sektsiooni temperatuurinäidik

Valitud temperatuuri indikaator valgustub.

**C** Intensiivse külmutamise (kiirkülmutamine) funktsiooni indikaator

C sümbol süttib, kui intensiivse külmutamise funktsioon aktiveeritakse.

**D** VitaLight funktsiooni indikaator

Sümbol D süttib, kui VitaLight funktsioon on aktiveeritud.

**E** Kõrge temperatuuri või avatud ukse häire indikaator

Seadme temperatuuri seadistamiseks või lisafunktsioonide aktiveerimiseks vajutage järjest nupule A. Seadme temperatuuri seadistamiseks või lisafunktsioonide aktiveerimiseks vajutage järjest nupule A. Iga järgmise vajutusega liigub indikaator järgmisele seadistusele. Seadistused liiguvad ringikujuliselt, paremalt vasakule. Seadistuste reguleerimise ajal displei vilgub. Peale nupu vabastamist salvestatakse seadistus automaatselt ja vastav sümbol süttib.

## SEADME SISSE/VÄLJA LÜLITAMINE



**Seadme sisse lülitamine:** Vajutage nupule **A** ja hoidke seda 3 sekundit.

**Seadme välja lülitamine:** Vajutage uuesti nupule **A** ja hoidke seda 3 sekundit. Seade lülitab välja, kuid see on endiselt pinge all, kuni te pole seda vooluvõrgust eemaldanud.

## SEADME TEMPERATUURI REGULEERIMINE

- i** • Tehasepoolseks vaikimisi soovituslikuks temperatuuriks on 4 °C. Selle seadistusega on temperatuur sügavkülmikus umbes -18 °C.
- Peale seadme töölelülitamist, läheb mõned tunnid, et saavutada seadistatud temperatuur. Ärge asetage külmikusse ühtegi toiduainet enne, kui temperatuur on langenud vajalikule tasemele.



- Reguleerige soovitud temperatuur nupu **A** abil.
- Vajutage nupule **A** (mitu korda) kuni soovitud temperatuuri indikaator süttib.
- Kui nupule **A** vajutatakse esimest korda, hakkab vilkuma hetkel aktiivne väärtus või funktsioon. Iga kord kui vajutate nupule **A**, liigub seadistuste indikaator edasi järgmisele seadistusele (ringikujuliselt, paremalt vasakule).
- Kolme sekundi pärast lõpetab seadistus vilkumise. Teie seadistus salvestatakse ja vastav indikaator jääb püsivalt põlema.

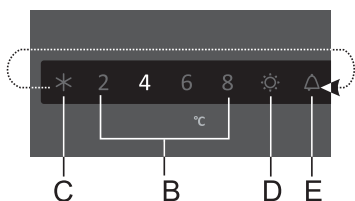

Numbrid 2, 4, 6 ja 8 tähistavad kraade Celsius (°C) järgi seadme külmiku sektsioonis.

- Soovituslik temperatuuri seadistus on +4 °C. Sellel temperatuuril säilib kauem toidu kvaliteet ja värskus.
- Temperatuur külmiku sektsioonis mõjutab ühtlasi ka temperatuuri sügavkülmiku sektsioonis. Madalama temperatuuri saamiseks sügavkülmikus, seadistage temperatuur madalamaks külmiku sektsioonis.
- Kui temperatuur ruumis, kuhu seade paigutatud on alla 16 °C, siis soovitate temperatuuri seadistada madalamaks kui 4 °C.

## INTENSIIVSE KÜLMUTAMISE (KIIRKÜLMUTAMISE) FUNKTSIOON

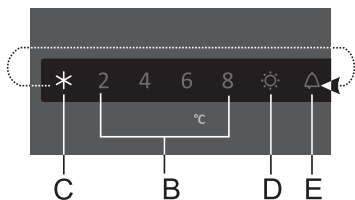

Et aktiveerida intensiivse külmutamise (kiirkülmutamise) funktsioon, vajutage järjest nupule **A** kuni süttib sümbol **C**.

- Kui intensiivse külmutamise funktsioon on aktiveeritud, võib temperatuur olla madalam nii külmiku kui sügavkülmiku sektsioonis.



- Ajal kui intensiivne kiirkülmutamine on aktiveeritud, töötab seade maksimaalsel võimsusel. Sellel ajal võib seadme töötamise müra olla veidi tugevam.

- Kasutage seda seadistust peale seadme esmakordset tööle lülitamist, enne puhastamist või 24 tundi enne suurema toidukoguse lisamist.
- Kui mõni muu funktsioon valitakse ajal, kui intensiivne funktsioon on aktiivne, lülitatakse otsekohe intensiivne kiirkülmutamise funktsioon välja.
- Intensiivse külmutamise funktsiooni välja lülitamiseks vajutage nupule **A**, et valida soovitud temperatuur (**B**). Kui intensiivset külmutamist ei lülitata välja käsitsi, siis toimub see automaatselt (umbes kahe päeva pärast) ja taastatakse eelnevalt seadistatud temperatuur.
- Kui intensiivse külmutamise ajal tekib voolukatkestus, siis funktsioon taasaktiveeritakse peale voolu taastumist.



## VitaLight FUNKTSIOON

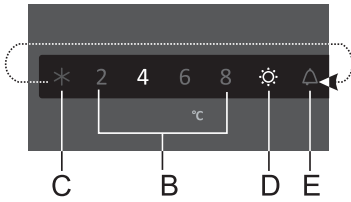

- **VitaLight funktsiooni aktiveerimine:**

Vajutage nupule **A** (mitu korda) kuni sümbol **D** hakkab vilkuma. Kolme sekundi pärast funktsioon aktiveeritakse ja sümbol **D** jääb põlema. Samal ajal süttib põlema samuti kõige viimasena valitud temperatuuri seadistus. Kui funktsioon on aktiivne, lülitatakse tööle puu- ja juurviljasahtli **LED** valgustus.

- **VitaLight'i** välja lülitamine: Vajutage nupule **A** (mitu korda) kuni sümbol **D** hakkab vilkuma. Kolme sekundi möödudes funktsioon deaktiveeritakse automaatselt. Sümbol **D** ja **LED** valgustus lülitatakse välja.
- Ajal kui **VitaLight** on aktiivne saate reguleerida seadme temperatuuri ja aktiveerida intensiivse külmutamise funktsiooni ilma, et see mõjutaks **VitaLight** funktsiooni toimimist.
- Voolukatkestuse korral jääb **VitaLight** funktsioon peale voolu taastumist aktiivseks.

**VitaLight** aitab säilitada toidu värskust ning antioksidantide ja vitamiinide sisaldust toidus. Kasutage seda ainult vajaduse korral, kuna see suurendab energiakulu.

## KÕRGE TEMPERAATUURI HÄIRE

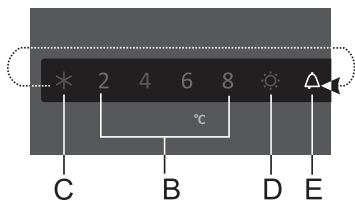

Kui temperatuur seadme sees on liiga kõrge, siis aktiveeritakse helisignaal (katkendlik heli) ja sümbol **E** hakkab vilkuma.

- Iga kord kui seade lülitatakse nupust **A** tööle, on kõrge temperatuuri häirel 24 tunnine viide. Kui seade ei saavuta selle perioodi vältel piisavalt madalat temperatuuri, aktiveeritakse häire.

### Signaali välja lülitamine:

- Helisignaali tunnistamiseks ja välja lülitamiseks vajutage nupule **A**. Kui helisignaali välja ei lülitata, siis lülitub see iga 20 minuti järel umbes 3 minutiks uuesti sisse.
- Kui vajutate nupule **A** esimest korda, lülitatakse signaal välja. Kui vajutate uuesti nupule **A**, töötab see juba kui seadistuste reguleerimise nupp.
- Sümbol **E** vilgub, kuni seadmes on saavutatud sobiv temperatuur.

## AVATUD UKSE HÄIRE



### Tavalised seadmed:

kui külmikuosa jääb avatuks rohkem kui 2 minutit, käivitub helisignaal (korduv piiksumine). Kui helisignaali välja ei lülitata, siis lülitub see 10 minuti möödumisel ise automaatselt välja. Seade jätkab toimimist, nagu uks oleks suletud.

**Signaali välja lülitamine:** signaali välja lülitamiseks tuleb uks sulgeda.

**i** Kui vajutate signaali välja lülitamiseks nuppu **A**, käivitatakse signaal 4 minuti möödumisel uuesti, kui uks on ikka lahti.

### Härmatisevabad seadmed:

kui külmikuosa jääb avatuks rohkem kui 2 minutit või kui sügavkülmikuosa jääb avatuks kauem kui 1 minut, siis käivitub helisignaal (korduv piiksumine). Kui helisignaali välja ei lülitata, siis lülitub see 10 minuti möödumisel ise automaatselt välja. Seade jätkab toimimist, nagu uks oleks suletud.

**Signaali välja lülitamine:** signaali välja lülitamiseks tuleb uks sulgeda.

**i** Kui vajutate signaali välja lülitamiseks nuppu **A**, käivitatakse signaal 1 minuti möödumisel uuesti, kui uks on ikka lahti.

# SEADME SISETARVIKUD

(\* TARVIKUD SÕLTUVAD MUDELIST)

## RIIUL

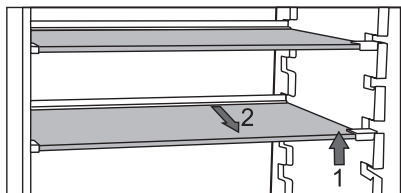

- Tühje riiuleid on võimalik juhikude abil ümber paigutada ilma, et oleks vaja neid külmikust välja võtta. Et paigaldada riiul erinevale kõrgusele/juhikule, selleks tõstke esiosa, hoides seda tagaosast ja liigutage kõrgemale või madalamale. Et võtta riiul külmikust välja, selleks tõstke esiosa, hoides samas tagaosast ja tõmmake see seadmest välja.

Säilitage kiiresti riknevaid toiduaineid riiuli tagaosas, kus on temperatuur madalaim.

## TRAASTREST PUDELITELE\*

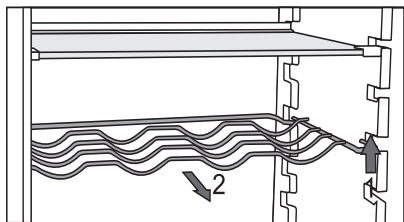

- Osad mudelid on varustatud traadist pudelirestiga. See on varustatud kaitsega juhusliku välja tõmbamise eest. Seda on võimalik välja tõmmata ainult tühjana. Resti välja tõmbamiseks tõstke seda kergelt esiosast ja tõmmake enda poole. Asetage pudelirest nii, et pudelitel pikkus ei takistaks ust korrektselt sulgemast.

Restile võib maksimaalselt asetada üheksa 0,75 liitrist pudelit või kogukaaluga 13 kilogrammi - vt seadme sees paremal pool olevalt etiketilt.

- Pudelirestile võib samuti asetada konserve (piki- või ristipidi).

## CrispZone – PUU- JA JUURVILJASAHTEL KOOS NIISKUSETASEME KONTROLLIGA



- Külmiku alumine sahtel on ette nähtud puu- ja juurvilja säilitamiseks. See tagab niiskuse ja hoiab toidu kuivamast.
- Sahtli niiskusetaset reguleeritakse automaatselt, vastavalt sinna paigutatud toidu tüübile ja kogusele.

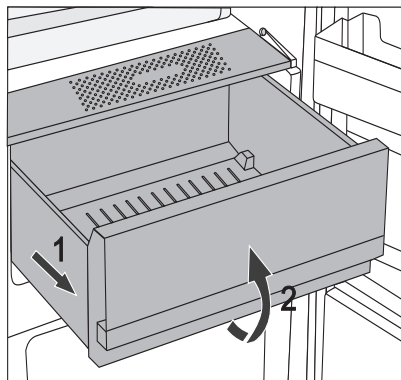

- Tõmmake sahtel välja:
  - Tõmmake sahtlit nii kaugele, kui see tuleb. Seejärel tõstke sahtli esiosa ja tõmmake see täiesti välja.

## KÜLMIKU UKSE SISEKÜLG

Külmiiku ukse siseküljele paigutatud riiulid on ette nähtud juustu, või, munade, jogurti ja väiksemate pakendite, tuubide, konservide jms säilitamiseks. Alumine riiul on ette nähtud pudelitele.



## REGULEERITAVAD UKSERIIULID

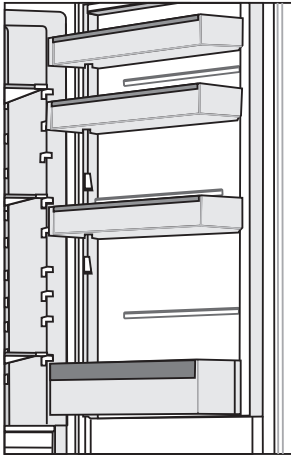

Külmiku ukse siseküljele paigutatud riiulid on ette nähtud juustu, või, munade, jogurti ja väiksemate pakendite, tuubide, konservide jms säilitamiseks.

Igale ukseriiulile võib panna kuni 5 kg.



## MultiBox SÄILITUSSAHTEL\*

- **MultiBox** sahtel pakub mugavat võimalust säilitada tugeva- või teravalõhnalisi toiduaineid, nagu näiteks sinihallitusjuust, vorstid, sibulad, või, jms.
- Silikoonkate sulgub tihedalt ning kaitseb toitu kuivamise ja lõhna külmikus levimise eest.
- Silikoonkatet saab kasutada ka muna- või jäärestina.
- Kui elastset kaan kasutatakse munarestina, siis asetage see otse ukseriiuli põhja ja avage MultiBoxi alumine osa, et hoida seal väikesi pakendeid - pasteeti, keediseid, väiksemaid tuube jms.

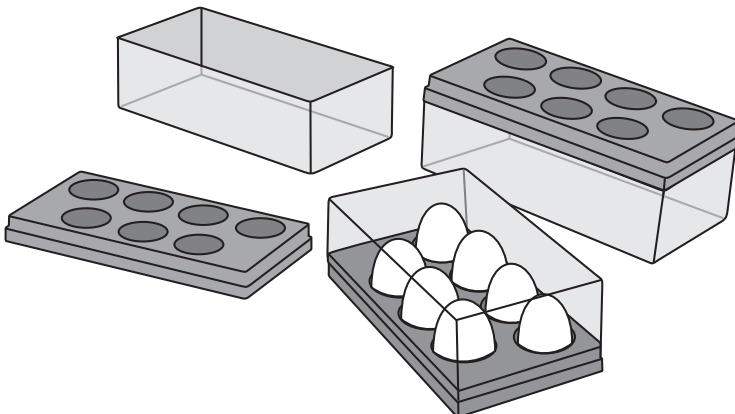

## VENTILAATOR\*

- Ventilaator paikneb külmiku laes ning hoolitseb, et temperatuur jaotub ühtlaselt ja vähendab kondensatsiooni (härmatise) tekkimist säilituspindadel. See aktiveeritakse automaatselt, kui on vaja intensiivsemalt jahutada.

## ÕHU IONISAATOR (IonAir)\*

- Täiustatud ventilatsioonisüsteem koos dünaamilise jahutamisega jaotab ioniseeritud õhu ja tasakaalustab temperatuuri kogu külmikus. Ekstra negatiivsete ionidega rikastatud õhk imiteerib loodusliku mikrokliimat, mis hoiab toitu kauem värskena. Veelgi enam, mistahes tüüpi toitu võib asetada igale riiulile, kuna külmikus puuduvad temperatuuri erinevused.
- Õhu ionisaatori sisse ja välja lülitamiseks kasutage ventilaatori korpusel olevat lülitit.

### Ventilaatori ja ionisaatori sisse ja välja lülitamine

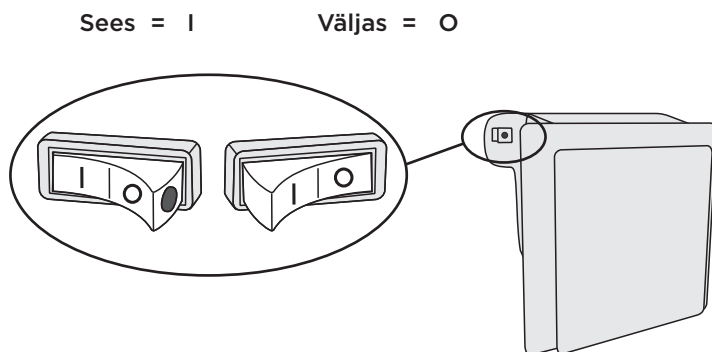

Kui ionisaator on sisse lülitatud, põleb lülitil punane täpp.

## AdaptTech

Innovatiivse anduri tehnoloogia võimaldab häälestada seadme tööd vastavalt kasutaja soovidele või harjumustele. Adaptiivne intelligentne süsteem jälgib, analüüsib ja dokumenteerib igapäevaselt ja iganädalaselt seadme kasutamist ja kohandab seadme töötamist tajutavate mudelitega. Kui seade suudab ukse avamise sagedust ette näha, vähendab seade temperatuuri automaatselt enne sellist kellaaega, et vältida toidu temperatuuri suurenemist ukse tihedamal avamise perioodil. Seade suudab ennustada ka suuremate toiduainete lisamist külmikappi või sügavkülmikusse ja kohandada intensiivsemat jahutamist või külmutamist.

# SOOVITUSLIK TOIDU PAIGUTAMINE SEADMES

## Külmiku seksioonid:

- **ülemine osa:** konservid, leib, vein, kondiitritooted jne.
- **keskmine osa:** piimatooted, valmistoidud, magustoidud, mahlad, õlu, jne.
- **FreshZone sahtel:** liha, lihatooted, delikatessid;
- **Puu- ja juurvilja sahtel:** värsked puu- ja juurviljad, salatid, kartulid, sibulad, küüslauk, tomatid, hapukapsas, naerid jne.



## Külmiku siseukse seksioonid:

- **ülemine/keskmine riiul:** munad, või, juust jne.
- **alumine ukseriil:** joogid, konservid, pudelid

**i** **Ärge säilitage** puuvilju (banaane, ananasse, papaiat, tsitruselisi) ja tundlike köögivilju (suvikõrvitsaid, kabatšokke, kurke, paprikaid, tomateid ja kartuleid) külmikus madalatel temperatuuridel.

## Sügavkülmik:

- külmutamine, külmutatud toidu säilitamine (vt peatükki Külmutamine ja külmutatud toidu säilitamine).

**i** **Ärge säilitage sügavkülmikus:** lehtsalatit, mune, õunu, pirne, viinamarju, virsikuid, jogurtit, hapupiima, hapukoort ja majoneesi.



# TOIDU SÄILITAMINE KÜLMIKUS

## OLULISED HOIATUSED TOIDU SÄILITAMISEL



Seadme korrektne kasutamine, asjakohane pakendamine, õige temperatuuri hoidmine ja hügieenistandardite järgimine mõjutab oluliselt toiduainete säilitamise kvaliteeti.

Järgige pakendil märgitud toidu aegumiskuupäevi.

Külmikus säilitatavat toitu tuleks hoida suletud pakendites või sobivas pakendis, et vältida selle lõhna ja niiskuse eraldumist või vastu võtmist.

Ärge hoidke külmikus kergestisüttivaid, lenduvaid ja plahvatusohtlikke aineid.

Suure alkoholisisaldusega pudelid peavad olema tihedalt suletud ja ladustatud püstiasendis.

Mõned orgaanilised lahused, eeterlikud õlid sidruni- ja apelsinikoores, või happes jms võivad pikaajalise kokkupuute korral kahjustada plastpindu, põhjustades nende materjalide kahjustusi ja enneaegset vananemist.

Ebameeldiv lõhn hoiatab seadme puhtuse puudumise või riknenud toiduainete eest (vt peatükk Seadme puhastamine).

Kui lahkute kodust pikemaks ajaks, eemaldage külmikust kergesti riknevad ained.

## VÄLTIDA TOIDU SAASTUMIST

Toidu saastumise vältimiseks järgige järgmisi juhiseid.

- Ukse lahtijätmine pikaks ajaks võib oluliselt tõsta temperatuuri seadme sektsioonides.
- Toiduga kokkupuutuvaid pindu ja ligipääsetavaid äravoolusüsteeme tuleb regulaarselt puhastada.
- Toorest liha ja kala tuleb külmikus hoida sobivates anumates, et need ei puutuks muud toiduga kokku ja et neist ei tilguks muule toidule vedelikke.
- Kui külmutusseade jäetakse pikemaks ajaks tühjalt seisma, siis lülitage see välja, sulatage üles, puhastage, kuivatage ja jätke uks avatuks, et seadmesse ei tekiks hallitust.

## TOIDU SÄILITAMINE

TOIDU TÜÜP	Optimaalne säilitus-temperatuur (°C)	Optimaalne niiskuse tase säilitamisel (%)	Ligikaudne säilitusaeg
Sealiha	-1 kuni 4	95	3 päeva
Veiseliha	0 kuni 4	95	kuni 3 nädalat
Lambaliha	0 kuni 4	95	14 päeva
Kanaliha	0 kuni 4	95	3 päeva
Kala	0 kuni 4	95	3 kuni 10 päeva
Mereannid	0 kuni 4	95	2 päeva
Hakkliha	1,5	95	16 nädalat
Piimatooted (jogurt, hapukoor, või, pehme juust, määrejuust jne)	2 kuni 4	95	7 kuni 10 päeva
Peet	0	95	3 kuni 5 kuud
Brokkoli	0	95-100	10 kuni 14 päeva
Värske kapsas	0	98-100	3 kuni 6 nädalat
Porgandid	0	98-100	4 kuni 5 kuud
Lehtsalat	0	95-100	2 kuni 3 nädalat
Küüslauk	0	65-70	6 kuni 7 kuud
Nuikapsas	0	98-100	2 kuni 3 kuud
Brüsselikapsas	0	90-95	3 kuni 5 nädalat
Hiina kapsas	0	95-100	2 kuni 3 kuud
Kapsas, hiline	0	98-100	3 kuni 4 kuud
Porgandid	0	95-100	2 nädalat
Lillkapsas	0	95-98	2 kuni 4 nädalat
Seller	0	98-100	2 kuni 3 kuud
Lehtpeet	0	95-100	10 kuni 14 päeva
Redised	0	95-100	2 kuni 4 nädalat
Maid, magus	0	95-98	5 kuni 8 päeva

<b>TOIDU TÜÜP</b>	<b>Optimaalne säilitus-temperatuur (°C)</b>	<b>Optimaalne niiskuse tase säilitamisel (%)</b>	<b>Ligikaudne säilitusaeg</b>
Porrulauk	0	95-100	2 kuni 3 kuud
Seened	0	95	3 kuni 4 päeva
Petersell	0	95-100	2 kuni 3 päeva
Pastinaak	0	98-100	4 kuni 6 kuud
Taliredis	0	95-100	2 kuni 4 kuud
Mädarõigas	0	98-100	10 kuni 12 kuud
Lillkapsas	0 kuni 2	90-95	2 kuni 4 nädalat
Sibulad	0 kuni 2	65-70	6 kuni 7 kuud
Spargel	0 kuni 2	95-100	2 kuni 3 nädalat
Herned, rohelised	0 kuni 2	95-98	1 kuni 2 nädalat
Juurviljad, tükeldatud	0 kuni 2	90-95	kuni 5 päeva
Brüsselikapsas	0 kuni 2	90-95	1 kuni 2 nädalat
Karusmarjad	0 kuni 2	90-95	3 kuni 4 nädalat
Kurk	4 kuni 10	95	10 kuni 14 päeva
Kartulid	7 kuni 10	90-95	kuni 9 kuud
Avokaado, valmimata	7 kuni 10	85-95	kuni 6 nädalat
Paprikad	7 kuni 10	90-95	2 kuni 3 nädalat
Tomatid	10 kuni 12	85-90	4 kuni 7 päeva
Oad, seemned	< 15	40-50	6 kuni 10 kuud
Pirnid	-3	90-95	2 kuni 7 kuud
Aprikoosid	-1	90-95	1 kuni 3 nädalat
Maasikad	0	90-95	3 kuni 7 päeva
Vaarikad	0 kuni 2	90-95	2 kuni 3 päeva
Sõstrad	0 kuni 2	90-95	1 kuni 4 nädalat
Mustikad	0 kuni 2	90-95	14 päeva
Kirsid	0 kuni 2	90-95	2 kuni 3 nädalat
Viinamarjad	0 kuni 2	85	2 kuni 8 nädalat
Kiivid, küpsed	0 kuni 2	90-95	1 kuni 3 kuud
Virsikud	0 kuni 2	90-95	2 kuni 4 nädalat

<b>TOIDU TÜÜP</b>	<b>Optimaalne säilitus-temperatuur (°C)</b>	<b>Optimaalne niiskuse tase säilitamisel (%)</b>	<b>Ligikaudne säilitusaeg</b>
Kirsid	0 kuni 2	90-95	2 kuni 3 nädalat
Kiivid, valmimata	0 kuni 2	90-95	2 kuni 6 kuud
Nektariinid	0 kuni 2	90-95	1 kuni 3 nädalat
Apelsinid	0 kuni 2	90-95	2 kuni 4 nädalat
Hurmaa	0 kuni 2	90-95	2 kuni 3 kuud
Ploomid	0 kuni 2	90-95	2 kuni 5 nädalat
Puuvili, tükeldatud	0 kuni 2	90-95	kuni 10 päeva
Õunad	0 kuni 4	90-95	1 kuni 12 kuud
Melonid	4	90-95	15 päeva
Apelsinid	4 kuni 7	90-95	2 kuni 4 nädalat
Tangeriinid	5 kuni 8	90-95	2 kuni 4 nädalat
Mango	10 kuni 13	85-95	2 kuni 3 nädalat
Melonid	10 kuni 13	85-95	1 kuni 2 nädalat
Ananassid	10 kuni 13	85-95	2 kuni 4 nädalat
Sidrunid	11 kuni 13	90-95	2 kuni 3 nädalat
Arbuus	12 kuni 15	85-95	1 kuni 3 nädalat
Banaanid, küpsed	13 kuni 16	85-95	3 päeva
Greip	13 kuni 16	90-95	1 kuni 3 nädalat

# TOIDU SÄILITAMINE KÜLMIKUS

## FreshZone SAHTEL

---

(Ainult osadel mudelitel)

**FreshZone** sektsioonis säilivad toiduained kauem värskena kui tavapärasel külmikus, säilitades rohkem maitset ja toitaineid.

Niiskuse ja kaalu kadu väheneb ning seetõttu säilivad puu- ja köögiviljad kauem värsked ja naturaalsena. Optimaalse tulemuse saamiseks, peab sahtel olema täielikult suletud.

- Toidu ostmisel jälgige, et see on värsked, kuna see määrab toidu kvaliteedi, samuti selle, kaua toit külmikus säilib.
- Hoidke toitu suletud konteinerites või sobivates pakendites, et vältida lõhna eraldumist või selle vastuvõtmist.
- Võtke toit 30 kuni 60 minutit enne kasutamist külmikust välja, et selle aroom ja maitse täiustuksid toatemperatuuril.
- Toidud, mis on tundlikud madalate temperatuuride suhtes ja ei sobi **FreshZone** sahtlis hoidmiseks, on järgmised: ananassid, Avokaado, banaanid, oliivid, kartulid, baklažaanid, kurgid, oad, paprikad, melonid, arbuusid, kõrvitsad, suvikõrvitsad, kabatšokid jne.

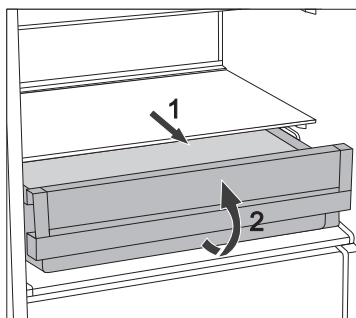

- Sahtli eemaldamiseks:
  - Tõmmake sahtel nii kaugele, kui see tuleb.
  - Seejärel tõstke esiosa ja tõmmake sahtel tervenisti välja.

# TOIDU SÄILITAMINE KÜLMIKUS

## ZeroZone SAHTEL

---

(Ainult osadel mudelitel)

**ZeroZone'i** sahtel võimaldab säilitada mitmesuguseid värskaid toiduaineid kuni kolm korda kauem kui tavalises külmikus. Toit jääb kauem värskemaks, säilitades maitse ja toitained. Selles sahtlis olev temperatuur sõltub külmiku sektsiooni temperatuuri seadistustest, keskkonnatemperatuurist, ukse avanemise sagedusest ja selles asuvast toiduhulgast.

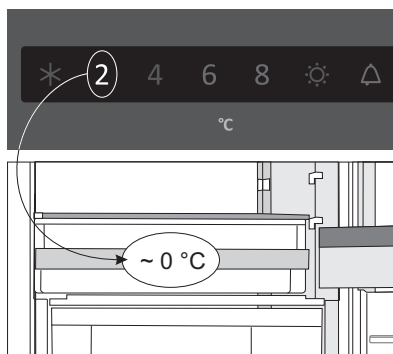

Et **ZeroZone** sahtlis oleks temperatuur umbes 0 ° C, soovitage külmikambri temperatuuri reguleerida alla 4 ° C. **ZeroZone'i** sahtli temperatuur võib langeda allapoole 0 ° C, seetõttu asetage temperatuuritundlikud toidud külmikapi ülemisse osasse.

Optimaalse tulemuse saamiseks, peab sahtel olema täielikult suletud.

- Toidu ostmisel jälgige, et see on värske, kuna see määrab toidu kvaliteedi, samuti selle, kaua toit külmikus säilib.
- Hoidke toitu suletud konteinerites või sobivates pakendites, et vältida lõhna eraldumist või selle vastuvõtmist.
- Võtke toit 30 kuni 60 minutit enne kasutamist külmikust välja, et selle aroom ja maitse täiustuksid toatemperatuuril.
- Toidud, mis on tundlikud madalate temperatuuride suhtes ja ei sobi **ZeroZone** sahtlis hoidmiseks, on järgmised: ananassid, avokaadod, banaanid, oliivid, kartulid, baklažaanid, kurgid, oad, paprikad, melonid, arbuusid, kõrvitsad, suvikõrvitsad, kabatšokid jne.

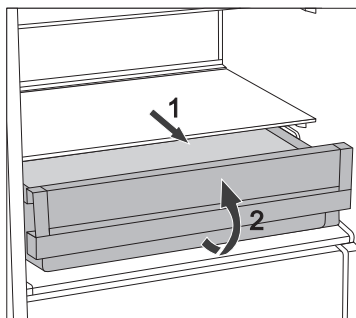

- Sahtli eemaldamiseks:
  - Tõmmake sahtel nii kaugele, kui see tuleb.
  - Seejärel tõstke esiosa ja tõmmake sahtel tervenisti välja.

## LIGIKAUDNE SÄILITUSAEG THE ZeroZone SAHTLIS\*

Toidu tüüp	Aeg
vorstid, lihalõigud, veiseliha, sealiha, ulukiliha, toores liha	kuni 7 päeva
Linnuliha	kuni 5 päeva
kala	3 kuni 10 päeva
mereannid	kuni 3 päeva
<b>Köögiljad:</b>	
kapsas, küüslauk, porgandid	kuni 180 päeva
seller, maitsetaimed	kuni 30 päeva
Roheline salat, lillkapsas, redis, rabarber	kuni 21 päeva
brokkoli, spargel, kapsas, hiina kapsas, nuikapsas	kuni 14 päeva
sibulad, seened, spinat, herned	kuni 7 päeva
<b>Puuvili:</b>	
õunad	kuni 180 päeva
pirnid, kiivid	kuni 120 päeva
viinamarjad, küdooniad	kuni 90 päeva
virsikud	kuni 30 päeva
punased sõstrad, karusmarjad, ploomid	kuni 21 päeva
aprikoosid, mustikad, kirsid	kuni 14 päeva
vaarikad, maasikad	kuni 3 päeva
<b>Muud:</b>	
piim	kuni 7 päeva
või	kuni 30 päeva
juust	kuni 30 päeva

\* Sõltub kvaliteedist ja toidu värskusest



# KÜLMUTAMINE JA KÜLMUTATUD TOIDU SÄILITAMINE

---

## KÜLMUTAMISE PROTSEDUUR



Maksimaalne värske toidu kogus, mida saate korraga panna seadmesse, on toodud seadme nimiandmeplaadil. Kui asetate seadmesse korraga suurema koguse külmutamiseks ettenähtud toiduaineid, siis halveneb külmutamise kvaliteet; samuti halveneb juba külmutatud toidu kvaliteet.

- Et võtta kasutusele kogu sügavkülmiku maht, siis eemaldage kõik sahtlid. Asetage toit otse sahtlitesse ja sügavkülmiku põhjale. A+++ erergklassiga NoFrost seadmete puhul jätke alumine sahtel seadmesse.
- Aktiveerige Super Külmutamise funktsioon 24 tundi enne värske toiduainete külmutamist.
  - Vajutage nupule **A** kuni sümbol **C** süttib.

Peale seda perioodi asetage toiduained ühtlase kihina külmutamiseks ettenähtud sahtlitesse.

Hoolitsege, et värsked toiduained ei puutuks kokku toiduainetega, mis on juba külmutatud.

- Väiksemate toidukoguste (1-2 kg) külmutamise korral pole Super Külmutamise funktsiooni aktiveerimine vajalik.
- 24 tunni pärast võib toidu ümber paigutada teistesse sahtlitesse ja korrata vajadusel külmutamise protsessi uuesti.

# OLULISED HOIATUSED KÜLMUTAMISEL



Alati kasutage sügavkülmikut külmutamiseks sobivate toiduainete külmutamiseks.

Alati kasutage värskeid ja kvaliteetseid toiduaineid.

Valige toiduainele kõige sobivam pakend ja pakendage korrektselt.

Kontrollige, et pakend on õhu- ja veekindel, et toit ei saaks kuivada ega kaotada oma vitamiine.

Märkige toiduaine tüüp, kogus ja külmutamise kuupäev pakendile.

Oluline on toit võimalikult kiirelt külmutada. Seetõttu soovime kasutada väiksemaid pakendeid. Jahutage toit enne külmutamist.

## TÖÖSTUSLIKULT KÜLMUTATUD TOIDU SÄILITAMINE

- Kui säilitate ja kasutate külmutatud toitu, siis järgige tootjapoolseid juhiseid. Pakendile on märgitud temperatuur ja kõlblikkusaeg.
- Valige ainult kahjustamata pakendis toitu, mida hoitakse sügavkülmikus temperatuuril  $-18^{\circ}\text{C}$  või madalamal.
- Ärge ostke härmatisega kaetud toitu, kuna see näitab, et see on osaliselt sulatanud mitu korda ja et see on madalama kvaliteediga.
- Kaitske oma toitu sulamise eest transportimisel. Temperatuuri tõusu korral on säilitusaeg lühem ja kvaliteet halveneb.

# KÜLMUTATUD TOIDU SÄILITUSAEG

## SOOVITUSLIK SÄILITUSAEG SÜGAVKÜLMIKUS

Toidu tüüp	Aeg
puuvili, veiseliha	10 kuni 12 kuud
köögivil, vasikaliha, linnuliha	8 kuni 10 kuud
Ulukiliha	6 kuni 8 kuud
Sealiha	4 kuni 6 kuud
tükeldatud liha või hakkliha	4 kuud
kondiitritooted, valmistoidud	3 kuud
rupskid	2 kuud
suitsuvorst, rasvane kala	1 kuu

## KÜLMUTATUD TOIDU SULATAMINE

Toidu külmutamine ei tapa mikroorganisme. Kui toit on sulatatud või sulanud, taasaktiveeritakse bakterid ja toit rikneb kiiresti. Kasutage osaliselt või täielikult sulanud toit ära võimalikult kiiresti.

Toidu osaline sulamine vähendab toidu toiteväärtust, eriti puu- ja juurviljade ning valmis toitide puhul.

# SEADME SULATAMINE

---

## KÜLMIKU AUTOMAATNE SULATAMINE

Külmik ei vaja sulatamist, sest tagumise siseseina jää sulab automaatselt. Ajal kui kompressori ei tööta, sulab kogu akumuleerunud jää. Tilgad voolavad külmiku tagaseinas olevasse avasse, mis asub kompressori kohal olevasse salve, kust need aurustuvad.

Veenduge, et külmiku tagaseinas asuvad avad pole kunagi blokeeritud toiduga või muu objektiga.

Kui külmiku sisemisele tagaseinale on tekkinud härmatise kiht (3-5 mm), lülitage seade välja ja sulgege see käsitsi.

## TAVALISE KÜLMIKU SULATAMINE

- Sulatage külmik, kui sellesse on tekkinu umbes 3-5 mm härmatise- või jääkiht.
- 24 tundi enne sulatamist aktiveerige toidu külmutamiseks ka külmumisfunktsioon (vt lõiku Külmutamise protseduur).

Pärast seda ajavahemikku eemaldage toit sügavkülmast ja kaitske seda sulamise eest.

- Lülitage seade välja (vt peatükk Seadme sisse/väljalülitamine) ja eemaldage toitejuhe vooluvõrgust.
- Ärge kasutage härmatise eemaldamiseks nuga ega ühtki muud teravat eset, kuna nii võite kahjustada jahutussüsteemi.
- Sulatusprotsessi kiirendamiseks asetage klaasriiulile pott kuuma veega.
- Puhastage ja kuivatage seadme interjööri (vt peatükki Seadme puhastamine).

## JÄÄVABA SEADME SULATAMINE

- Jäävaba (NO FROST) sügavkülmik sulatatakse automaatselt. Seadme seintele juhuslikult tekkinud härmatis kaob automaatselt.
- Jää või härmatise tekkimine sügavkülmikus on põhjustatud seadme ebanormaalsest kasutamisest (ust on avatud liiga tihti ja/või liiga kaua, uks ei ole korralikult suletud jne). Sellisel juhul eemaldage seade vooluvõrgust, võtke toit sügavkülmast ja kaitske seda sulamise eest. Puhastage ja kuivatage sügavkülmiku interjööri. Enne külmutatud toidu tagasipanemist sügavkülmikusse lülitage seade sisse ja valige soovitud seadistus.

# SEADME PUHASTAMINE



**Enne puhastamist ühendage seade vooluvõrgust lahti** - lülitage seade välja (vt peatükk Seadme lülitamine sisse/välja) ja eemaldage toitejuhe seinakontaktist.

- Pindade puhastamiseks kasutage **pehmet lappi**. Puhastusvahendid, mis sisaldavad **abrasiivseid aineid, happeid või lahusteid, ei sobi puhastamiseks, kuna need võivad pinda kahjustada.**

Puhastage seadme **väliskorpus** veega või pehme nõudepesuaine lahusega. Lakiga kaetud ja alumiiniumpindu võib puhastada leige veega, millele on lisatud natuke pesuainet. Lubatud on kasutada madala alkoholisisaldusega puhastusvahendeid (nt aknapesuained). Ärge kasutage plastmaterjalide puhastamiseks puhastusvahendeid, mis sisaldavad alkoholi.



Seadme sisemust saab puhastada leige veega, millele on lisatud natuke äädikat.



- Ärge peske seadme sisetarvikuid nõudepesumasinas, kuna need võivad kahjustuda.

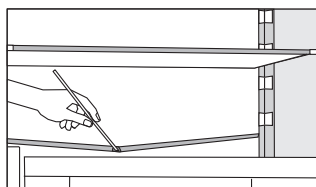

- Kanal ja ava sulatusvee väljavooluks asuvad külmiku interjööri jahutuspaneeli all. Ärge blokeerige kanalit ja ava. Kontrollige neid sageli ja vajadusel puhastage (nt plastikust kõrrega).
- 3-5 mm jää- või härmatisekiht suurendab energiakulu. Seetõttu tuleb see regulaarselt eemaldada (ei kehti NoFrost sügavkülmikute kohta). Ärge kasutage mingeid teravaid esemeid, lahusteid ega aerosoole.

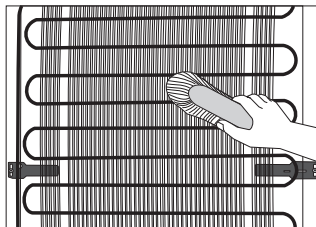

- (Välimisele) tagaseinale paigaldatud **kondensaator** peab alati olema puhas, puhas tolmust või mustusest, mis tekivad köögisuitsust või -aurudest. Puhastage tolm aeg-ajalt pehme mittemetallilise pintsliga või tolmuimejaga.
- Peale puhastamist lülitage seade tööle ja asetage toit sisse tagasi.

# NIISKUSFILTRI PUHASTAMINE

Niiskusfilter asub riuli alumises osas puu- ja köögiviljasahtli kohal.

Filtri vahetamise protsess:

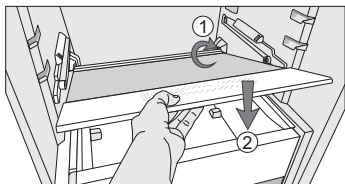
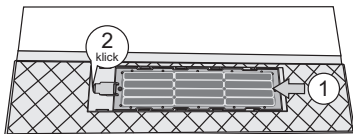
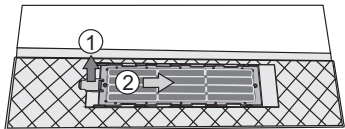
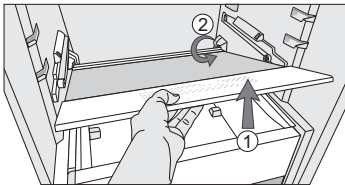

1. Esmalt eemaldage FreshZone sahtel, järgides juba kirjeldatud protseduuri (kui teie seadme mudelil on FreshZone sahtel).
2. Seejärel tõmmake välja riul. Esmalt tõstke riulit esiosast nii kaugele, kui see läheb: seejärel tõmmake riul tagaseinas asuvatest soontest välja.
3. Seejärel keerake riul ümber, nii et alumine külg on ülespoole suunatud ja asetage see tasasele pinnale.
4. Eemaldage filter: tõstke kate üles nagu on näidatud noolega 1; seejärel libistage filter noolega 2 näidatud suunas.
5. Peske filter veega ja kuivatage põhjalikult. Kui filtris on tugevaid plekke, puhastage neid kerge puhastusvahendiga ja pehme lapiga. Seejärel loputage veega pesuaine korralikult välja.
6. Taaspaigaldage filter: libistage seda noolega 1 näidatud suunas, kuni kuulete klikki. See näitab, et filter on kindlalt oma kohal tagasi.
7. Keerake riul ümber ja asetage tagasi. Veenduge, et see asetub korrektselt seadme tagaseina soontesse (nool 1). Seejärel asetage see hoolikalt puu- ja köögiviljasahtli alla, nagu on näidatud noolega 2.

# TÕRKEOTSING

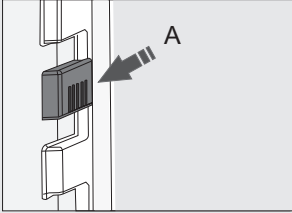
Probleem:	Põhjus või lahendus:
Seade on ühendatud vooluvõrku, kuid see ei tööta.	<ul style="list-style-type: none"> <li>• Kontrollige, et vooluvõrgus on pinge ja kas seade on sisse lülitatud.</li> </ul>
Jahutussüsteem töötab pidevalt pikka aega järjest:	<ul style="list-style-type: none"> <li>• Liiga kõrge keskkonna temperatuur.</li> <li>• Ust on avatud liiga sageli või liiga kaua.</li> <li>• Uks pole korrektselt suletud (mingid osakesed tihendi vahel, viltune uks, vigastatud tihend jms).</li> <li>• Korruga on seadmesse asetatud suur kogus toitu.</li> <li>• Külmiiku (A) andur on värske toiduga blokeeritud. Veenduge, et õhk saaks anduri ümber vabalt liikuda (ainult osadel mudelitel).</li> <li>• Ebapiisav kompressori jahutus. Kontrollige, et seadme taga oleks piisav õhuringlus ja puhastage kondensaator.</li> </ul>
	
Külmiiku sisemisele tagaseinale ülemäärane jää kogunemine võib tuleneda järgnevast:	<ul style="list-style-type: none"> <li>• Ust on avatud liiga sageli või liiga kaua.</li> <li>• Külmiikusse on asetatud sooja toitu.</li> <li>• Toit või toidupakendid on vastu külmiiku tagaseina.</li> <li>• Halb ukse tihendus.</li> <li>• Kui tihend on must või vigastatud, siis puhastage või vahetage see.</li> </ul>
Jää- või härmatisekihi tekkimine sügavkülmiikusse võib tuleneda järgnevast:	<ul style="list-style-type: none"> <li>• Ust on avatud liiga sageli või liiga kaua.</li> <li>• Uks pole korrektselt suletud.</li> <li>• Halb ukse tihendus.</li> <li>• Kui tihend on must või vigastatud, siis puhastage või vahetage see.</li> </ul>
Kondensaat (niiskus) on sahtlite kohal riiulitel.	<ul style="list-style-type: none"> <li>• See on mõõduv nähtus, mida ei saa täielikult kõrge temperatuuri ja niiskuse juures ära hoida. See kaob, kui temperatuur ja niiskuse tase normaliseeritakse. Soovitame sagedamini puhastada sahtlid ja vajadusel niiskusetilgad ära pühkida.</li> <li>• Avage niiskuse reguleerimise liugur.</li> <li>• Pange toit kottidesse või muusse pakendisse, mis on hästi tihendatud.</li> </ul>

Probleem:	Põhjus või lahendus:
Vett tilgub/lekib külmikust:	<ul style="list-style-type: none"> <li>• Vee väljavooluava on ummistunud või vesi tilgub kanalist mööda.</li> <li>• Puhastage ummistunud ava, kasutades selleks näiteks plastikust kõrt.</li> <li>• Kui on tekkinud paks härmatisekiht, siis sulatage seade käsitsi (vt lõiku Seadme sulatamine)</li> </ul>
Indikaator <b>E</b> vilgub:	<ul style="list-style-type: none"> <li>• Ust on avatud liiga sageli või liiga kaua.</li> <li>• Uks pole korrektselt suletud (mingid osakesed tihendi vahel, viltune uks, vigastatud tihend jms).</li> <li>• Pikem voolukatkestus.</li> <li>• Korruga on seadmesse asetatud suur kogus toitu.</li> </ul>
Ust on raske avada:	<ul style="list-style-type: none"> <li>• Kui proovite avada sügavkülmiku ust kohe peale selle sulgemist, on seda raske teha. Ukse avamisel väljub seadmest veidi külma õhku ja see asendatakse keskkonnast sooja õhuga. Kui see õhk on jahtunud, tekib negatiivne rõhk, mis tekitab ukse avamisel probleeme. Mõne minuti pärast olukord normaliseerub ja ust on taas kerge avada.</li> </ul>
LED valgustus ei tööta.	<ul style="list-style-type: none"> <li>• Kui LED lamp ei põle, siis kutsuge hooldustehnik.</li> <li>• Ärge püüdke LED lampi iseseisvalt vahetada, kuna on oht puutuda kokku kõrgepingega!</li> </ul>

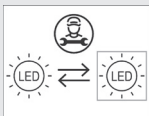

Kui ülaltoodud näpunäited ei lahenda teie probleemi, helistage lähimasse volitatud teeninduskeskusesse ja teatage seadme siseküljel olevale nimiandmeplaadile märgitud seadme tüüp, mudel ja seerianumber.



# TEAVE SEADME MÜRA KOHTA

---

Külmiku/sügavkülmiku jahutamiseks on võimalik kasutada jahutussüsteemi, mis sisaldab ka kompressorit (ja mõnel seadme mudelil ventilaatorit), mis tekitab müra. Müra tase sõltub seadme paigaldamisest, nõuetekohasest kasutamisest ja seadme vanusest.

- **Pärast seadme ühendamist toitevõrguga** võib kompressori töö või vedeliku voolamise heli olla mõnevõrra valjem. See pole märk seadme talitlushäirest ja see ei mõjuta seadme kasulikku eluiga. Aja jooksul võib seadme töötamise heli muutuda mõnevõrra vaiksemaks.
- Mõnikord võib seadme töötamise ajal ilmned **ebaharilik või vali müra**, see on enamasti ebaõige paigaldamise tulemus:
  - Seade peab olema paigaldatud tasasele ja kindlale alusele.
  - Seade ei tohi puutuda kokku seinaga või külgneva mööbliga.
  - Veenduge, et seadme sisetarvikud oleksid kindlalt oma kohal ja et müra ei oleks põhjustatud üksteise kõrvale asetatud purkide, pudelite või muude anumate kokku puutumisest.
- Jahutussüsteemi suurema töökoormuse tõttu, kui ust avatakse sagedamini või pikemat aega, kui korraga on seadmesse asetatud suur kogus värsket toitu või intensiivse külmutus- või jahutusfunktsioonide aktiveerimisel, võib seade ajutiselt tekitada rohkem müra.

SÄILITAME ÕIGUSE MUUDATUSTELE, MIS EI MÕJUTA SEADME FUNKTSIONAALSUST.

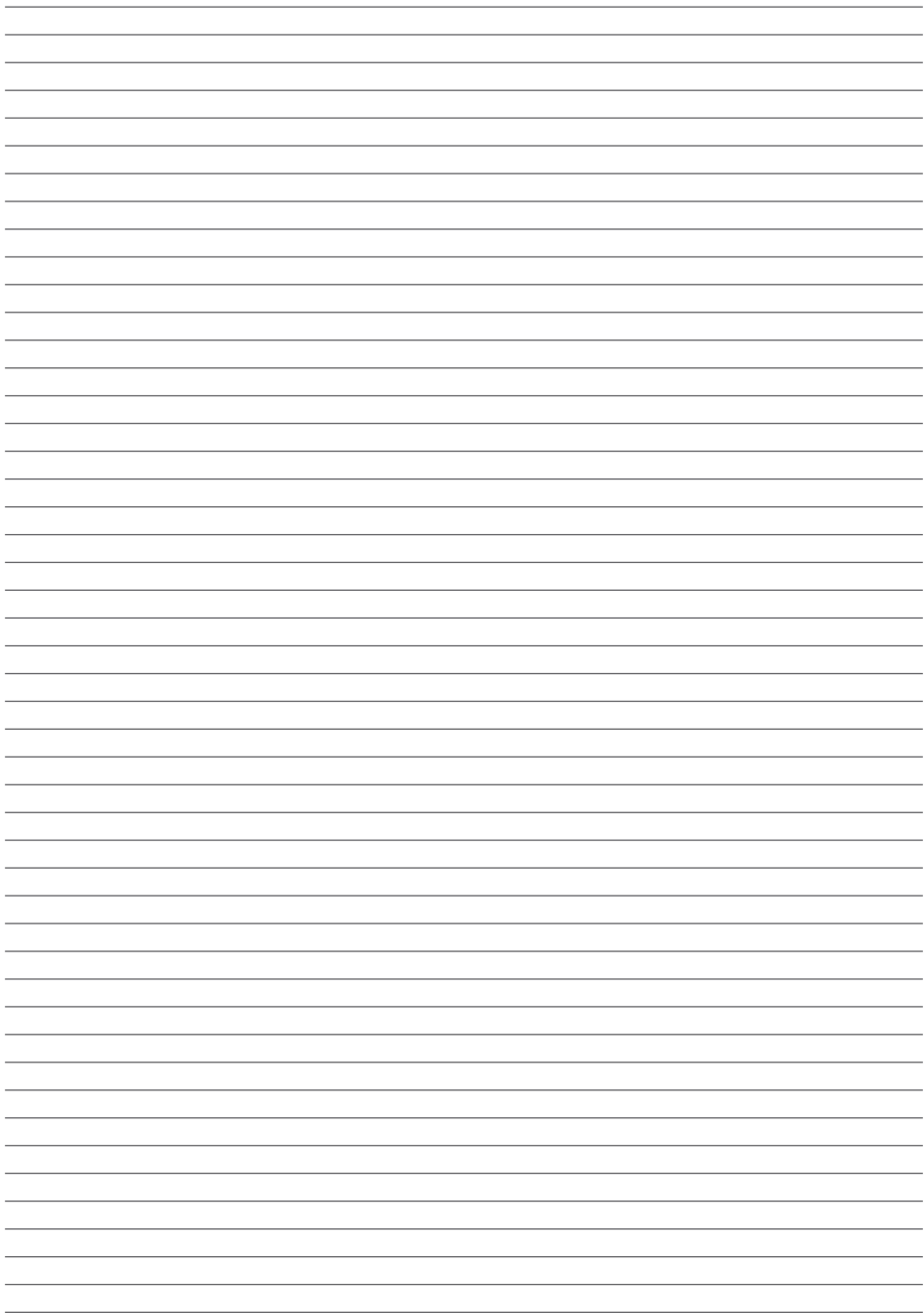



COMBI BI540 ADV



681310

et (10-21)