

gorenje



SGH2400BB SUPREME

Parna likalna postaja	Navodila za uporabo	SI
Parna postaja za glačenje	Upute za uporabu	BIH HR
Parna stanica za peglanje	Uputstvo za upotrebu	BIH SRB MNE
Парен генератор	Упатства за употреба	MK
Steam Generator	Instruction manual	GB
Dampfbügelstation	Gebrauchsanweisung	D
Ютия с парогенератор	Инструкции за употреба	BG
Parní generátor	Návod na použití	CS
Parný generátor	Návod na obsluhu	SK
Gőzállomás	Használati utasítás	H
Stacja pary	Instrukcja obsługi	PL
Generator de aburi	Manual de utilizare	RO
ПАРОГЕНЕРАТОР	Інструкція з експлуатації	UA
Утюг с парогенератором	Инструкция по эксплуатации	RUS
Dampstation	Brugsanvisning	DK
Dampgenerator	Bruksanvisning	NO
Ånggenerator	Bruksanvisning	SV
Höryrsilitysasema	Käyttöohje	FI

Parna likalna postaja	SI	2
Parna postaja za glačenje	BIH HR	14
Parna stanica za peglanje	BIH SRB MNE	26
Парен генератор	MK	38
Steam Generator	GB	48
Dampfbügelstation	D	58
Ютия с парогенератор	BG	71
Parní generátor	CS	84
Parný generátor	SK	94
Gőzállomás	H	106
Stacja pary	PL	117
Generator de aburi	RO	130
ПАРОГЕНЕРАТОР	UA	141
Утюг с парогенератором	RUS	153
Dampstation	DK	162
Dampgenerator	NO	173
Ånggenerator	SV	184
Höyrysilitysasema	FI	194

Uporabniški priročnik

POMEMBNO

Za vašo varnost prosimo, da pred prvo uporabo aparata pozorno preberete navodila. Navodila shranite, če bi jih v prihodnje še potrebovali.

Aparat je namenjen uporabi v gospodinjstvu. Uporabljajte ga izključno v skladu z navodili za uporabo v tem priročniku.

Aparat proizvaja vročo paro, zato z njim vedno ravnajte previdno ter ostale uporabnike opozorite na morebitne nevarnosti.

KAJ MORATE STORITI

1. Preverite, če napetost, navedena na napisni tablici, ustreza napetosti v vašem omrežju.
2. Pred uporabo odvijte in izravnajte priključno vrvico ter dovodno cev likalnika (cev za paro).
3. Aparat postavite na trdno in stabilno podlago.
4. Podlaga, na kateri uporabljate ali na katero odlagate likalnik, mora biti stabilna.
5. Poskrbite, da se priključna vrvica ter dovodna cev likalnika (cev za paro) nikoli ne dotakneta likalne plošče.
6. Preden polnite rezervoar z vodo, izvlecite vtikač iz vtičnice.
7. Granule proti vodnemu kamnu vedno hranite izven dosega otrok.
8. Električne aparate shranjujte tako, da ne bodo dosegljivi otrokom ali onemoglim osebam. Ne dovolite jim, da bi aparate uporabljali brez nadzora.
9. Poskrbite, da bo podstavek stal na stabilni podlagi, preden nanj odložite likalnik.
10. Poškodovano priključno vrvico ali dovodno cev likalnika (cev za paro) sme zamenjati le proizvajalec ali pooblaščen servisier oz. druga strokovno usposobljena oseba, saj je sicer takšno opravilo lahko nevarno.
11. Po uporabi izpraznite rezervoar z vodo.
12. Ne dovolite, da se otroci igrajo z aparatom.
13. Otroci, stari osem let in več ter osebe z zmanjšanimi fizičnimi, senzoričnimi in umskimi zmožnostmi ali s pomanjkljivim znanjem ter izkušnjami smejo uporabljati ta aparat pod ustreznim nadzorom ali če so prejeli ustrezna navodila glede varne uporabe aparata in če razumejo nevarnosti, ki so povezane z uporabo aparata.
14. Ko je aparat pod napetostjo ali se ohlaja, naj bosta likalnik in priključna vrvica nedosegljiva otrokom, mlajšim od 8 let.

ČESA NE SMETE STORITI

1. Ne dovolite otrokom, da bi se med likanjem dotikali aparata.
2. Ko je aparat priključen na vtičnico, ga ne puščajte brez nadzora.
3. Ne uporabljajte podaljškov, če jih ni predhodno odobril za to pristojni organ.
4. V rezervoar za vodo ne dodajajte odišavljene vode, kisa ali drugih kemikalij, saj lahko resno poškodujejo aparat.
5. Nikoli ne potopite aparata v vodo ali katero koli drugo tekočino.
6. Ne uporabljajte aparata, če je poškodovan ali če deluje neobičajno.
7. Likalnika ne uporabljajte, če vam je padel na tla, če so na njem vidne poškodbe ali če pušča.
8. Ne dotikajte se podstavka za likalnik tik po likanju, saj je še vroče.
9. Ne zavijajte priključne vrvice ali dovodne cevi okrog likalnika ali podstavka, preden se aparat popolnoma ohladi.
10. Ne poskušajte odpreti ohišja oz. podstavka ali odstraniti kateri koli del aparata. V notranjosti aparata ni delov, ki bi jih uporabnik lahko popravil sam.
11. Med uporabo ne odpirajte pokrova za dodajanje vode. Ta priročnik vsebuje navodila za varno dodajanje vode v rezervoar.
12. Ne dovolite otrokom, da bi brez nadzora čistili aparat ali opravljali vzdrževalna opravila na njem.

Med likanjem ali tik po likanju se ne dotikajte  površin, označenih s tem simbolom. Te površine so namreč vroče!

SPOZNAJTE SVOJO PARNO LIKALNO POSTAJO

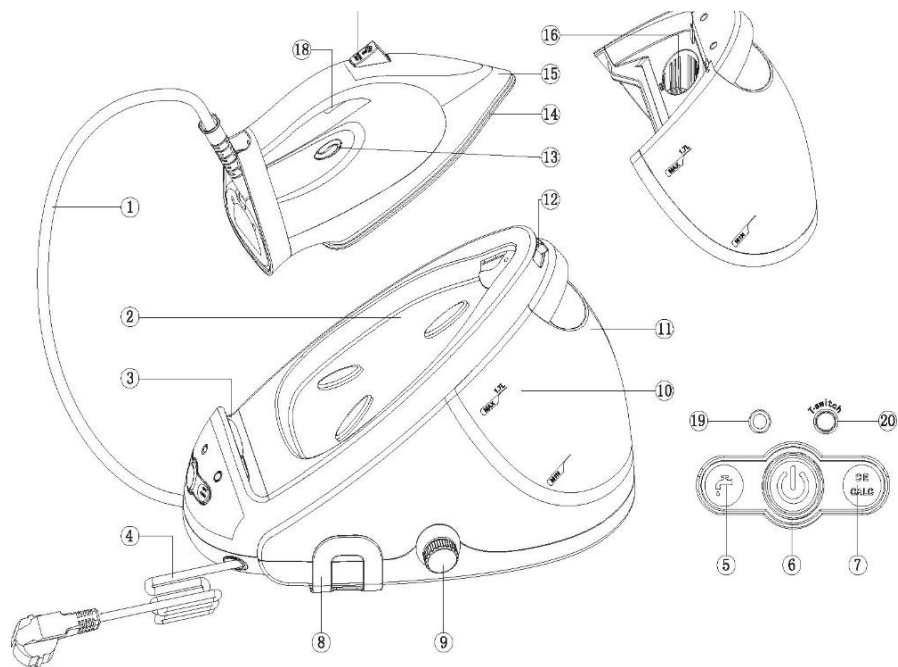

Splošni opis

1. Dovodna cev za paro
2. Podstavek za odlaganje likalnika
3. Držalo likalnika
4. Priključna vrvica z vtikačem
5. Lučka za prazen rezervoar za vodo
6. Gumb za vklop/izklop z načinom ECO
7. Lučka za preprosto odstranjevanje vodnega kamna
8. Nosilec za priključno vrvico
9. Gumb za preprosto odstranjevanje vodnega kamna
10. Prikazovalnik nivoja vode
11. Odstranljiv rezervoar za vodo
12. Gumb za odklepanje
13. Signalna lučka za pripravljenost likalnika
14. Likalna plošča
15. Obroba likalnika
16. Odprtina za polnjenje
17. Vodilo gumba za paro
18. Gumb za paro
19. Signalna lučka za temperaturo
20. Gumb za temperaturo likalnika

Priprava na uporabo



Polnjenje odstranljivega rezervoarja za vodo
Ne dodajajte vroče vode, dišav, kisa, škroba, sredstev za odstranjevanje vodnega kamna, sredstev za lažje likanje ali drugih kemikalij v rezervoar z vodo.

Odstranljivi rezervoar za vodo napolnite z vodo takoj, ko začne utripati signalna lučka za prazen rezervoar.

1. Odstranite snemljivi rezervoar za vodo s parnega generatorja in napolnite rezervoar za vodo z vodo.

Opozorilo: Vaš aparat je izdelan tako, da je namenjen uporabi z vodo iz pipe.

Če je voda v vašem domu trda (nad 7 dH), se bodo na likalniku nabrali vodni kamen in minerali. V tem primeru priporočamo uporabo destilirane vode, da podaljšate življenjsko dobo aparata.

Garancija ne krije napak pri delovanju aparata, ki so posledice nabiranja vodnega kamna in mineralov.



2. Potisnite rezervoar za vodo nazaj v parno likalno postajo, dokler se slišno ne zaskoči na svoje mesto.

Lučka za prazen rezervoar za vodo

Ko je rezervoar za vodo skoraj prazen, se vklopi lučka za prazen rezervoar.

Odstranite rezervoar in ga napolnite z vodo. Ponovno namestite rezervoar z vodo. Ko lučka za prazen rezervoar za vodo ugasne, se bo likalnik spet začel segrevati in pripravljati na delovanje.

Uporaba aparata

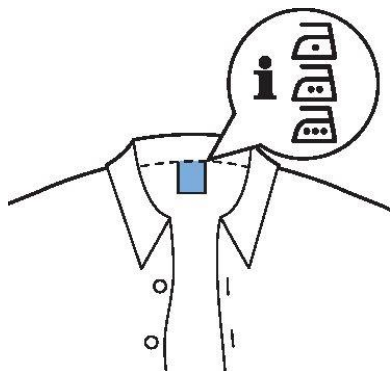

Tehnologija optimalne temperature
Ta parna likalna postaja je opremljena s tehnologijo Optimal Temp (tehnologijo optimalne temperature), ki vam omogoča likanje vseh vrst vlaken, ne da bi spreminjali nastavitev temperature likalnika ali nastavitev pare.

Tkanine s temi simboli so primerne za likanje, na primer lan, bombaž, poliester, svila, volna, viskoza in rayon.

POMEMBNO: Pred začetkom likanja preberite oznake na listku z napotki za vzdrževanje na obleki ter upoštevajte proizvajalčeva navodila glede likanja. Ta so pogosto prikazana s simboli.

Če niste prepričani, iz kakšne tkanine je vaš kos oblačila, začnite likati pri nizki temperaturi (Optimal Temp).

Ne likajte tkanin, ki niso primerne za likanje!

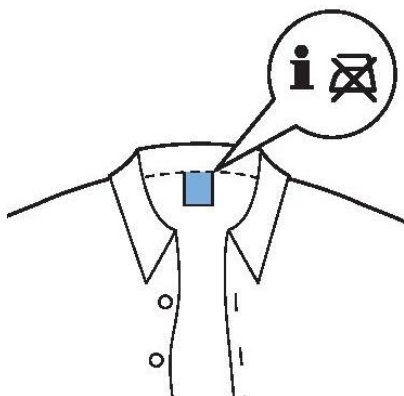

Tkanine s tem simbolom niso primerne za likanje.

Med temi tkaninami so tkanine iz sintetičnih vlaken, kot so Spandex, elastan ali poliolefini.

Likanje

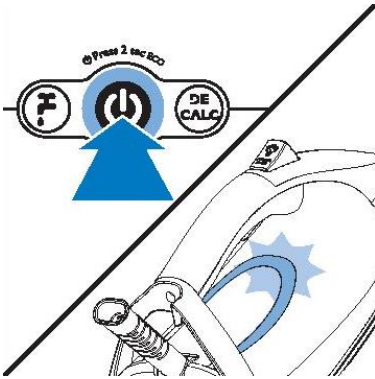

- 1 . Parno likalno postajo postavite na stabilno in ravno podlago.
- 2 . Poskrbite, da bo v rezervoarju dovolj vode (glejte poglavje Polnjenje odstranljivega rezervoarja za vodo).
- 3 . Vstavite vtičač v ozemljeno vtičnico in pritisnite gumb za vklop/izklop (6), da vklopite parno likalno postajo.

Signalna lučka za pripravljenost likalnika (19) začne utripati, kar pomeni, da se parna postaja segreva. To traja približno 2 minuti.

Ko lučka za pripravljenost likalnika konstantno sveti, je parna postaja pripravljena za uporabo.

Temperatura likalne plošče je na 1. stopnji, modra lučka (19) konstantno sveti. Če želite nastaviti višjo temperaturo likalne plošče, pritisnite gumb T (20) za 2. stopnjo; zasvetila bo zelena lučka (19).

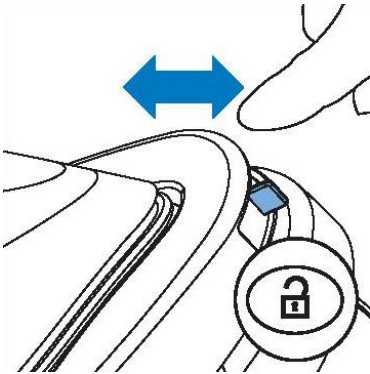

- 4 . Pritisnite gumb za odklepanje, da odklenete likalnik s podstavka.



5 . Za začetek likanja pritisnite in držite gumb za paro.

Ko pomikate likalnik čez tkanino, ves čas držite gumb za paro.

POMEMBNO: Nikoli ne usmerjajte pare proti ljudem!



Funkcija intenzivnega izpuha pare

Za ravnanje trdovratnih gub ima aparat dve funkciji intenzivnega izpuha pare.

1. Pritisnite gumb za paro za enkratni posebej močan izpuh pare.

2. Za neprekinjen intenziven izpuh pare dvakrat hitro pritisnite gumb za paro. V tem primeru ni treba neprekinjeno držati gumba za paro, zato je likanje udobnejše.

Navpično likanje

Iz likalnika izhaja vroča para.

POMEMBNO: Nikoli ne poskušajte likati oblačila na osebi!

Ne usmerjajte pare v bližino svojih rok ali rok drugih!

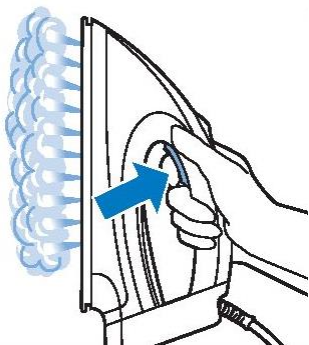

Likalnik lahko uporabite tudi v navpičnem položaju za odstranjevanje gub z visečih tkanin.

Likalnik držite pokončno, pritisnite na gumb za paro in se z likalno ploščo nežno dotaknite tkanine.

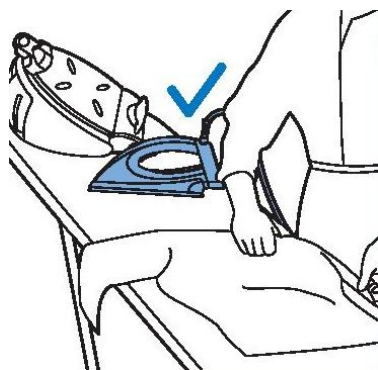

Odlaganje likalnika med likanjem

Med likanjem lahko likalnik postavite bodisi na podstavek bodisi vodoravno na likalno desko. Če je na likalniku izbrana funkcija optimalne temperature (Optimal Temp), likalna plošča ne bo poškodovala prevleke likalne deske.

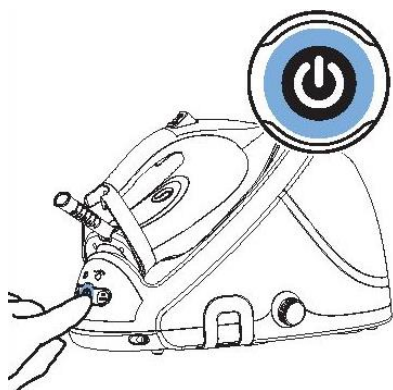

Varčevanje z energijo / varnostni izklop

Način ECO

Z uporabo načina ECO zmanjšate količino pare ter prihranite energijo, ne da bi pri tem trpeli rezultati likanja.

- 1 . Da aktivirate način ECO, pritisnite gumb za vklop/izklop in jo držite 2 sekundi. Lučka spremeni barvo iz modre v zeleno.
- 2 . Da ponovno vklopite funkcijo Optimal Temp (optimalna temperatura), izklopite parno postajo in jo ponovno vklopite.

Varnostni izklop

Funkcija samodejnega izklopa samodejno izklopi aparat, če ga ne uporabljate 10 minut; tako varčuje z energijo.

Čiščenje in vzdrževanje

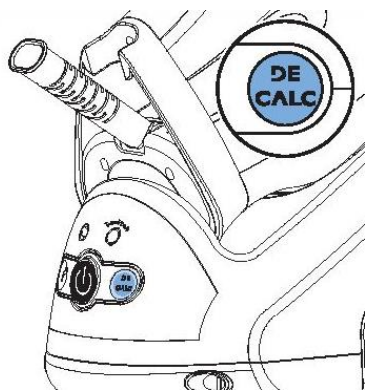

Da zagotovite dolgo življenjsko dobo svoje parne likalne postaje, je zelo pomembno, da takoj, ko se prižge lučka za preprosto odstranjevanje vodnega kamna, izvedete postopek za odstranjevanje vodnega kamna. Lučka za preprosto odstranjevanje vodnega kamna začne utripati po skupaj 8 urah delovanja in označuje, da je treba iz parne likalne postaje odstraniti vodni kamen. Vodni kamen odstranite po naslednjem postopku.

POMEMBNO: Nikoli ne odstranite gumba za preprosto odstranjevanje vodnega kamna, ko je parna postaja še vroča! V notranjosti parne postaje je visok tlak in obstaja nevarnost poškodb!

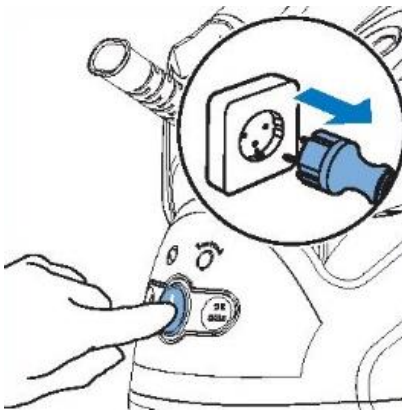

1 . Pritisnite na gumb za vklop/izklop, da izklopite parno postajo, nato pa izvlecite vtičač iz vtičnice.

2 . **Počakajte, da se parna postaja popolnoma ohladi!**

3 . Snemite rezervoar za vodo s parne postaje.

4 . Parno likalno postajo postavite na stabilno mizo, gumb za preprosto odstranjevanje vodnega kamna pa naj bo obrnjen navzdol in sega čez rob mize. Druga možnost je, da parno likalno postajo držite nad pomivalnim koritom.

POMEMBNO: Če iz parne postaje po tem, ko obrnete gumb v nasprotni smeri urinega kazalca, začne izhajati para, se parna postaja še ni dovolj ohladila. Nemudoma ponovno zaprite gumb tako, da ga obrnete v smeri urinega kazalca in počakajte, da se parna postaja povsem ohladi!

5. Pod gumbom za preprosto odstranjevanje vodnega kamna držite skodelico. Gumb za preprosto odstranjevanje vodnega kamna obrnite v nasprotni smeri urinega kazalca ter pustite, da voda z delci vodnega kamna odteče v skodelico.

Ko iz parne postaje preneha teči voda, ponovno vstavite gumb za preprosto odstranjevanje vodnega kamna. Obrnite ga v smeri urinega kazalca, da ga privijete. Zdaj lahko parno likalno postajo ponovno pripravite za uporabo.



Čiščenje likalne plošče

Redno čistite likalno ploščo, da odstranite madeže z nje.

Da bi ohranili dobro drsenje likalne plošče, priporočamo, da jo redno čistite (enkrat na 2 meseca). To lahko storite tako, da segrejete likalnik in likalno ploščo pomikate čez vlažno tkanino.

Odstranjevanje vodnega kamna z likalne plošče: če redno ne odstranjujete vodnega kamna iz likalne postaje, se lahko vodni kamen nabere tudi na likalni plošči. Ta vodni kamen lahko odstranite, kot je opisano v nadaljevanju.

1 . Pred čiščenjem likalne plošče opravite postopek za odstranjevanje vodnega kamna iz parne postaje (glejte poglavje o preprostem odstranjevanju vodnega kamna).

2 . Nagnite parno likalno postajo in v odprtino nalijte 500 ml destilirane vode. Ponovno vstavite gumb za preprosto odstranjevanje vodnega kamna ter ga obrnite v smeri urinega kazalca, da ga privijete.

3 . Pritisnite tipko za vklop/izklop ("on/off") in počakajte 5 minut.

4 . Na likalno ploščo postavite kos debele tkanine. Likalnik postavite na to tkanino. Pritisnite in držite gumb za paro. Medtem ko držite gumb za paro, počasi pomikajte likalnik naprej in nazaj čez tkanino, dokler iz likalnika več ne izteka voda ali dokler iz likalnika ne začne izhajati para. Preverite, kako umazana je voda, ki izteče skozi likalno ploščo.

5 . Izklopite parno postajo in jo pustite vsaj 2 uri, da se ohladi.

6 . Odstranite gumb za preprosto odstranjevanje vodnega kamna in pustite, da voda odteče v skodelico. Ponovno vstavite gumb za preprosto odstranjevanje vodnega kamna ter ga obrnite v smeri urinega kazalca, da ga privijete.

7 . Ponovite korake 2 do 6 tega postopka čiščenja.



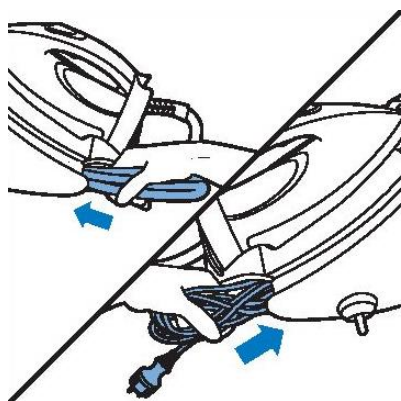

Shranjevanje

- 1 . Izklopite parno likalno postajo in jo izklopite iz električnega omrežja.
- 2 . Odstranite rezervoar z vodo in ga izpraznite.
- 3 . Likalnik postavite na podstavek in pritisnite tipko za zaklepanje, da pritrдите oz. zaklenete likalnik na podstavek.
- 4 . Zvijte dovodno cev likalnika ter priključno vrvico. Shranite ju v temu namenjen predal.
- 5 . Aparat lahko nosite z eno roko, tako da ga držite za ročaj likalnika.

Ne nosite aparata tako, da ga držite za ročico za snemanje rezervoarja za vodo.

MOTNJA	MOŽNI VZROKI	REŠITEV
Likalna deska se zmoči.	Po dolgem likanju se je na likalni deski kondenzirala para.	Zamenjajte penasto prevleko likalne deske, če je ta obrabljena. Prav tako lahko pod prevleko likalne deske dodate dodatno plast materiala, da preprečite kondenzacijo likalne deske.
Iz likalne plošče kaplja voda.	Para, ki je ostala v cevi, se je ohladila ter se kondenzirala v vodo.	Likalnik usmerite proč od oblačil in pustite, da iz njega nekaj sekund izhaja para.
Para in voda izhajata izpod gumba za preprosto odstranjevanje vodnega kamna.	Gumb za preprosto odstranjevanje vodnega kamna ni ustrezen oz. dovolj trdno privit.	Izklopite aparat in počakajte dve uri, da se parna postaja ohladi. Odvijte gumb za preprosto odstranjevanje vodnega kamna, nato pa ga ponovno pravilno in dovolj trdno privijte. Opomba: Ko odstranite gumb za preprosto odstranjevanje vodnega kamna, iz parne postaje teče voda. Če para še naprej izhaja iz postaje, izklopite aparat in pokličite pooblašeni servisni center.

Iz likalne plošče kaplja umazana voda z nečistočo.	Nečistoča ali kemikalije v vodi so se nabrale na odprtinah za izpuh pare in/ali na likalni plošči.	Redno odstranjujte vodni kamen iz parne likalne postaje. Glejte poglavje Čiščenje likalne plošče.
	V notranjosti parne likalne postaje se je nabralo preveč vodnega kamna in mineralov.	Redno odstranjujte vodni kamen iz parne likalne postaje. Glejte poglavje Čiščenje in vzdrževanje.
Likalnik pušča svetlečo sled ali odtis na oblačilih.	Površina tkanine, ki ste jo likali, je bila neravna, na primer, ker ste likali čez šiv ali gubo v oblačilu.	. Ne likajte čez šive ali pregibe oz. gube. Prav tako se lahko izognete odtisom tako, da čez takšen del oblačila med likanjem postavite bombažno krpo.
Parna postaja ne proizvaja pare.	V rezervoarju za vodo ni dovolj vode (utrpa lučka za prazen rezervoar za vodo).	Napolnite rezervoar za vodo in pritisnite gumb za paro, da se aparat ponovno segreje. Ko lučka za likanje sveti neprekinjeno, lahko nadaljujete z likanjem s paro.
	Parna postaja ni dovolj vroča, da bi proizvedla paro.	Počakajte, dokler lučka za likanje ne zasveti konstantno.
	Niste pritisnili gumba za paro.	Pritisnite gumb za paro in ga med likanjem držite.
	Rezervoar za vodo ni pravilno nameščen na parno likalno postajo.	Rezervoar za vodo trdno pritrdite nazaj na parno postajo.
Iz parne likalne postaje je slišati zvok prečrpavanja vode.	Aparat črpa vodo v uparjalnik v parni likalni postaji. To je normalno.	Če je zvok črpanja vode slišati neprekinjeno in ves čas, izklopite parno postajo ter izvlecite vtikač iz vtičnice. Obrnite se na pooblaščenega serviserja.
Iz parne likalne postaje je občasno slišati glasen zvok prečrpavanja vode.	V rezervoarju za vodo ni dovolj vode (utrpa lučka za prazen rezervoar za vodo).	Napolnite rezervoar za vodo in pritisnite gumb za paro, da se aparat ponovno segreje. Ko lučka za likanje sveti neprekinjeno, lahko nadaljujete z likanjem s paro.

Okolje

Aparata po preteku življenjske dobe ne zavržite skupaj z običajnimi gospodinjskimi odpadki, temveč ga odložite na uradnem zbirnem mestu za recikliranje. Tako pripomorete k ohranitvi okolja.

Garancija in servis

Za informacije ali v primeru težav se obrnite na Gorenjev center za pomoč uporabnikom v vaši državi (telefonsko številko najdete v mednarodnem garancijskem listu).

Samo za osebno uporabo!

GORENJE

VAM ŽELI OBILO ZADOVOLJSTVA PRI UPORABI VAŠEGA APARATA!

Pridržujemo si pravico do sprememb!

PARNA POSTAJA ZA GLAČANJE

HR BIH

Korisnički priručnik

VAŽNO:

Iz sigurnosnih razloga, prije prvog korištenja uređaja pažljivo pročitajte i proučite upute za uporabu. Korisnički priručnik s uputama sačuvajte, jer ćete ga možda trebati kasnije.

Uređaj je namijenjen uporabi u kućanstvu. Uređaj koristite isključivo u skladu s uputama navedenima u ovom priručniku.

Uređaj proizvodi vrelu paru, stoga njime uvijek rukujte vrlo pažljivo, te upozorite ostale korisnike na moguće opasnosti.

ŠTO MORATE OBVEZNO UČINITI

1. Provjerite dali napon, naveden na natpisnoj tablici odgovara naponu vaše kućne instalacije.
2. Prije početka korištenja uređaja odvijte i izravnajte priključni kabel za struju i dovodnu cijev (crijevo za dovod pare u glačalo).
3. Uređaj postavite na tvrdu i stabilnu podlogu.
4. Podloga koju koristite za glačanje, kao i oslonac na kojega ćete stavljati uređaj tijekom glačanja, moraju također biti čvrsti i stabilni.
5. Pazite da priključni kabel za struju i cijev za dovod pare u glačalo ne dodiruju vruću radnu ploču glačala.
6. Prije punjenja spremnika za vodu izvucite utikač priključnog kabela iz utičnice.
7. Granule protiv vodenog kamenca držite izvan domašaja djece.
8. Električne uređaje čuvajte na mjestu gdje neće biti na domašaju djece ili nemoćnih osoba, Tim osobama nemojte dozvoliti da koriste uređaj bez nadzora.

9. Prije odlaganja glačala provjerite da li oslonac na kojeg stavljate glačalo stoji na stabilnoj podlozi, da se uređaj ne može prevrnuti.
10. Ako je priključni kabel oštećen, smije ga zamijeniti samo proizvođač ili njegov ovlaštenu servisera, odnosno neka druga stručno osposobljena osoba, da bi izbjegli moguće rizike od ozljeda.
11. Nakon uporabe ispraznite spremnik s vodom.
12. Djeca nemojte dozvoliti da se igraju uređajem.
13. Djeca starija od osam godina, kao i osobe smanjenih fizičkih, osjetilnih ili umnih sposobnosti, ili osobe s nedostatkom znanja i iskustava, smiju koristiti uređaj isključivo pod odgovarajućim nadzorom, odnosno ako su upoznate sa sigurnom uporabom uređaja, i ako jasno razumiju opasnosti koje su povezane s uporabom uređaja.
14. Kada je uređaj pod naponom, ili kada se hladi nakon uporabe, glačalo i njen priključni kabel nikako ne smiju biti na domašaju djece mlađe od 8 godina.

ŠTO NE SMIJETE ČINITI

1. Nemojte dozvoliti djeci da dodiruju uređaj kada njime glačate.
2. Uređaj nemojte ostavljati bez nadzora dok je uključen u utičnicu električne energije.
3. Nemojte koristiti produžne kabele koje nije odobrila ovlaštena ustanova.
4. U spremnik za vodu nemojte ulijevati mirišljave tekućine, ocat, niti bilo kakve druge kemikalije, jer mogu ozbiljno oštetiti uređaj.
5. Uređaj nemojte uranjati u vodu ili bilo koju drugu tekućinu.
6. Nemojte koristiti uređaj koji je oštećen ili za koji ste utvrdili da nepravilno radi.
7. Nemojte koristiti glačalo koja vam je palo na pod, ili na kome su vidljiva oštećenja, odnosno ako utvrdite da uređaj propušta.
8. Nemojte dodirivati oslonac glačala tijekom ili netom nakon glačanja, jer je vrlo vruć.
9. Priključni kabel za struju i za dovod pare nemojte omotavati oko glačala ili njenog oslonca da bi ga spremili nakon glačanja, sve dok se uređaj potpuno ne ohladi.
10. Nemojte pokušavati otvoriti kućište odnosno postolje, niti demontirati bilo kakve dijelove uređaja. U unutrašnjosti uređaja nema upotrebljivih dijelova koje bi korisnik mogao popravljati sam.
11. Nemojte otvarati poklopac za dolijevanje vode tijekom uporabe uređaja. Ovaj priručnik sadrži upute za sigurno dolijevanje vode u spremnik. Ovaj priručnik sadrži upute za sigurno dolijevanje vode u spremnik.
12. Nemojte dozvoliti djeci da čiste uređaj ili obavljaju bilo kakve radove na održavanju bez odgovarajućeg nadzora.

Tijekom glačanja ili netom nakon završetka nemojte dodirivati površine označene  simbolom . Te su površine još uvijek vrlo vruće!

UPOZNAJTE VAŠU PARNU POSTAJU ZA GLAČANJE

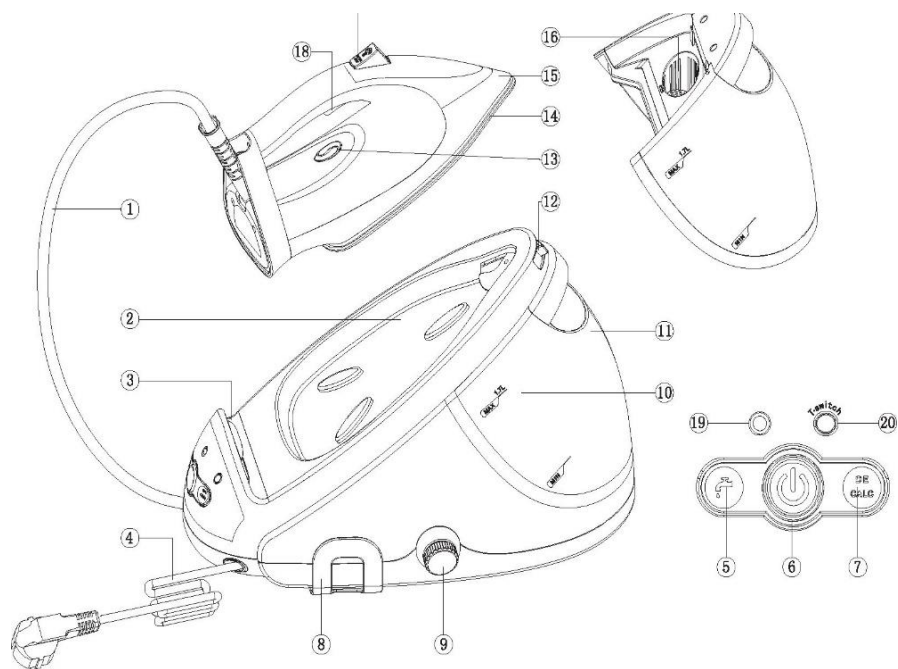

Opći opis

1. Dovodna cijev glačala (cijev za paru)
2. Oslonac za odlaganje glačala
3. Drška glačala
4. Priključni kabel s utikačem
5. Signalna lampica za prazan spremnik vode
6. Gumb za uključanje/isključenje s ECO načinom
7. Signalna lampica za jednostavno uklanjanje kamenca
8. Nosač priključnog kabela
9. Gumb za jednostavno uklanjanje kamenca
10. Pokazivač razine vode
11. Odstranjiv spremnik za vodu
12. Gumb za otključavanje
13. Signalna lampica za pripremljenost glačala
14. Radna ploča za glačanje
15. Obrub glačala
16. Otvor za dolijevanje vode
17. Vodičica gumba za paru
18. Gumb za paru
19. Signalna lampica za temperaturu
20. Gumb za temperaturu glačala

Priprema za uporabu



PUNJENJE UKLONJIVOG SPREMNIKA ZA VODU

U spremnik za vodu nemojte dodavati vruću vodu, mirišljive tvari, ocat, škrob, sredstva za uklanjanje kamenca, sredstva za lakše glačanje, ili bilo kakve druge kemikalije.

Odstranjiv spremnik za vodu napunite vodom čim započne bljeskati signalna lampica za prazan spremnik za vodu.

1. Izvadite odstranjivi spremnik za vodu sa generatora pare, i napunite spremnik vodom. **Upozorenje:** Vaš je uređaj namijenjen za rad s običnom vodom iz vodovodne slavine. Ako je voda u vašem domu tvrda (iznad 7 dH), na glačalu će se taložiti kamenac i minerali iz vode. U tom slučaju preporučujemo uporabu destilirane vode, čime ćete produžiti životni vijek uređaja. Garancija ne pokriva greške u radu uređaja koje su posljedice taloženja kamenca i minerala.



2. Spremnik za vodu gurnite natrag u parnu postaju za glačanje, da čujno škljocne na svoje mjesto.

Signalna lampica za prazan spremnik vode

Kada je spremnik za vodu skoro prazan, upali se signalna lampica za prazan spremnik. Izvadite spremnik i napunite ga vodom. Spremnik s vodom ponovno vratite na svoje mjesto. Kada se lampica za prazan spremnik vode ugasi, glačalo će se ponovno početi zagrijavati i pripremati za rad.

Rukovanje uređajem

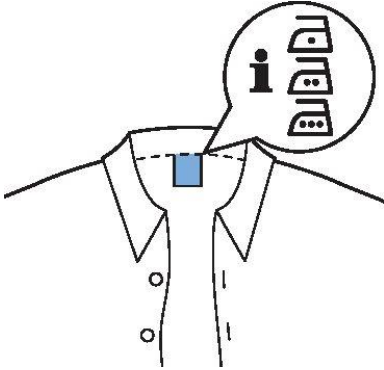

Tehnologija optimalne temperature
Ova parna postaja za glačanje opremljena je tehnologijom Optimal Temp (tehnologija optimalne temperature) koja vam omogućuje glačanje svih vrsta vlakana a da pri tome nije potrebno mijenjati podešene postavke temperature glačala ili podešenost pare.

Tkanine s ovim simbolima pogodne su za glačanje, primjerice lan, pamuk, poliester, svila, vuna, viskoza, i rayon.

VAŽNO: Prije početka glačanja pročitajte oznake na listiću s uputama za održavanje na odjeći, i pridržavajte se uputa proizvođača u vezi glačanja. Ove su upute često prikazane simbolima.

Ako niste uvjereni iz kakve je tkanine vaš komad odjeće, započnite s glačanjem na niskoj temperaturi (Optimal Temp).

Nemojte glačati tkanine koje nisu pogodne za glačanje!

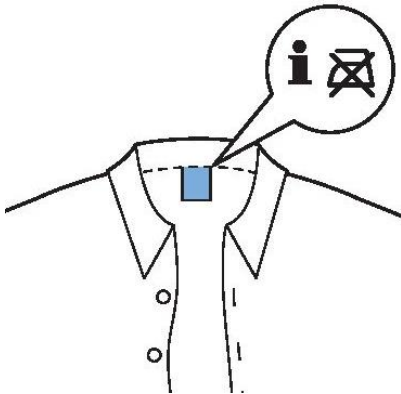

Tkanine s ovim simbolom nisu pogodne za glačanje.

U te tkanine spadaju tkanine iz sintetičkih vlakana, kao što su primjerice Spandex, elasthan, ili poliolefini.

Glačanje

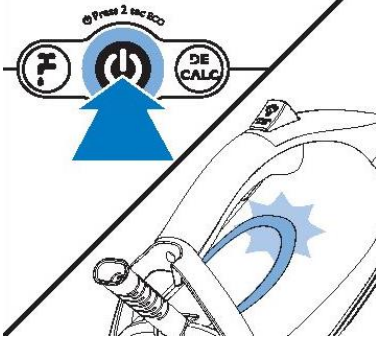

1. Parnu postaju za glačanje postavite na stabilnu i ravnu podlogu.
2. Provjerite ima li u spremniku dovoljno vode (pogledati poglavlje Punjenje uklonjivog spremnika za vodu).
3. Stavite utikač u uzemljenu utičnicu i pritisnite gumb za uključanje/isključenje (6), čime uključujete parnu postaju za glačanje.

Signalna lampica za pripremljenost glačala (19) započne bljeskati, što znači da se parna postaja zagrijava. To će potrajati približno 2 minute.

Kada lampica za pripremljenost glačala zasvijetli konstantno, parna postaja za glačanje spremna je za uporabu.

Temperatura radne ploče za glačanje je na 1. stupnju, a plava lampica (19) svijetli konstantno. Ako želite odabrati odnosno ugoditi višu temperaturu radne ploče za glačanje, pritisnite gumb T (20) za 2. stupanj; sada će zasvijetliti zelena lampica (19).

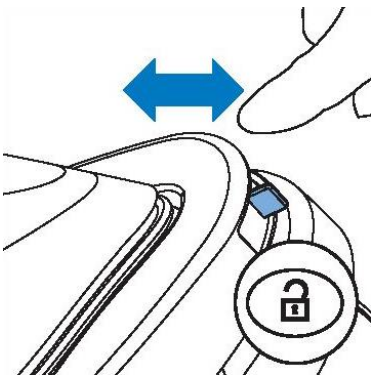

4. Pritisnite gumb za otključavanje, čime otpuštate glačalo sa postolja.



5. Za početak glačanja pritisnite i držite pritisnut gumb za paru.

Kada glačalo pomičete preko tkanine, gumb za paru držite čitavo vrijeme pritisnut.

VAŽNO: Nikad ne usmjeravajte paru prema ljudima!



Funkcija intenzivnog ispuštanja pare

Za ravnanje tvrdokornih nabora uređaj raspolaže sa dvije funkcije intenzivnog ispuštanja pare.

1. Pritisnite gumb za paru za jednokratano, naročito intenzivan mlaz ispuštanja pare.

2. Za neprekidan intenzivan mlaz pare dvaput na brzinu pritisnite gumb za ispuštanje pare. U tom slučaju gumb za paru nije potrebno držati neprekidno pritisnut, zato je glačanje udobnije.

Uspravno glačanje

Iz glačala izlazi vruća para.

VAŽNO: Nikad nemojte pokušavati glačati odjeću na osobi!

Nemojte usmjeravati paru u blizinu svojih ruku, ili ruku drugih ljudi!

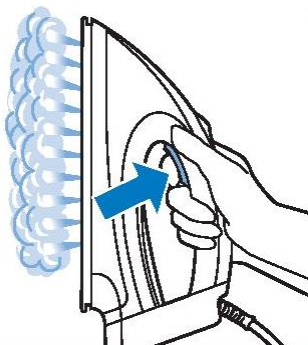

Glačalo možete koristiti i u uspravnom položaju, za ravnanje nabora sa visećih tkanina.

Glačalo držite uspravno, pritisnite na gumb za paru i radnom pločom za glačanje lagano dodirnite tkaninu.

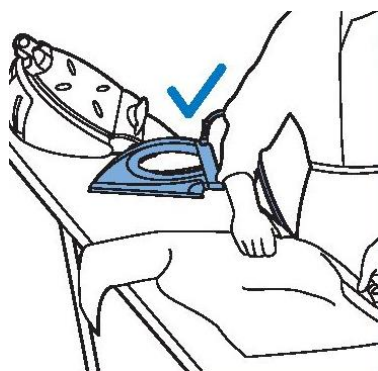

Odlaganje glačala tijekom glačanja

Tijekom glačanja glačalo možete staviti bilo na njegovo postolje (oslonac), bilo vodoravno na dasku za glačanje. Ako je na glačalu odabrana funkcija optimalne temperature (Optimal Temp), radna ploča za glačanje neće oštetiti prevlaku daske za glačanje.

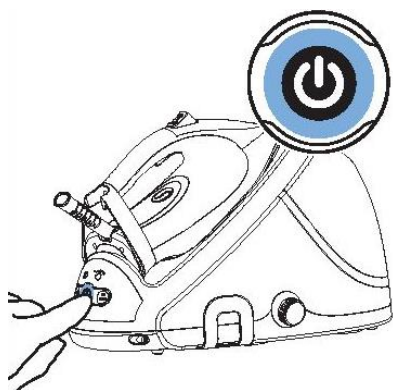

Štednja energije / sigurnosno isključenje

Način ECO

Korištenjem načina ECO smanjujete količinu pare i time štedite energiju, a da pri tome ne utječete na rezultate glačanja.

1. Za aktiviranje ECO načina pritisnite gumb za uključanje/isključenje i držite ga pritisnutog 2 sekunde. Lampica promijeni boju iz plave u zelenu.
2. Za ponovno uključanje funkcije Optimal Temp (optimalna temperatura), isključite paru postaju i ponovno je uključite.

Sigurnosno isključenje

Funkcija automatskog isključenja sama isključi uređaj ako osjeti da ga ne koristite 10 minuta; na taj način štedi energiju.

Čišćenje i održavanje

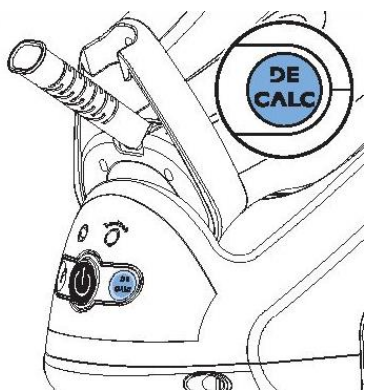

Da bi vašoj parnoj postaji za glačanje omogućili što duži životni vijek, vrlo je važno da odmah nakon što se upali lampica za jednostavno uklanjanje kamenca, napravite postupak za uklanjanje kamenca.

Signalna lampica za jednostavno uklanjanje kamenca započne treperiti nakon ukupno 8 sati rada, i opominje vas da morate iz parne postaje za glačanje odstraniti kamenac. Kamenac uklanjate po sljedećem postupku.

VAŽNO: Nemojte nikad skidati gumb za jednostavno uklanjanje kamenca dok je

parna postaja za glačanje još vruća! U unutrašnjosti parne postaje je visoki pritisak i postoji opasnost ozljeda!

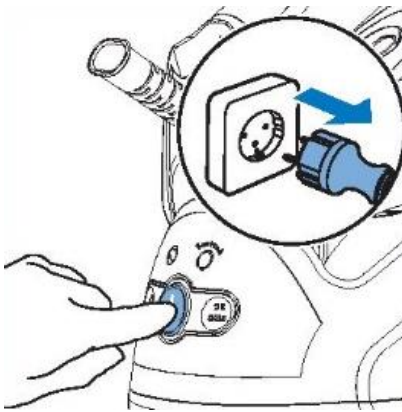

1. Pritiskom na gumb za uključenje/isključenje isključujete rad parne postaje, a zatim izvucite utikač iz utičnice.

2. **Pričekajte da se parna postaja potpuno ohladi!**

3. Skinite spremnik za vodu sa parne postaje.

4. Parnu postaju za glačanje stavite na stabilan stol, a gumb za jednostavno uklanjanje kamenca neka bude okrenut nadolje i neka gleda preko ruba stola. Druga mogućnost je da parnu postaju za glačanje držite iznad sudopera odnosno umivaonika.

VAŽNO: Ako iz parne postaje, nakon što ste okrenuli gumb u suprotnom smjeru od kazaljki na satu, započne izlaziti para, parna postaja nije se još dovoljno ohladila.

Smjesta ponovno zatvorite gumb tako da ga okrenete u smjeru kazaljki na satu, i pričekajte da se parna postaja potpuno ohladi!

5. Ispod gumba za jednostavno uklanjanje kamenca držite šalicu. Gumb za jednostavno uklanjanje kamenca okrenite u suprotnom smjeru od kazaljki na satu i ostavite da voda s djelićima kamenca isteče u šalicu.

Kada iz parne postaje prestane curiti voda, ponovno stavite gumb za jednostavno uklanjanje kamenca Okrenite ga u smjeru kazaljki na satu da ga privijete.

Sada možete parnu postaju za glačanje ponovno pripremiti za uporabu.



Čišćenje radne ploče za glačanje

Radnu ploču za glačanje redovito čistite da s nje odstranite mrlje.

Da bi sačuvali dobro klizanje radne ploče za glačanje, preporučujemo da je redovito čistite (jednom na 2 mjeseca). To možete učiniti tako da glačalo zagrijete, i radnu ploču pomičete preko vlažne tkanine.

Uklanjanje kamenca sa radne ploče za glačanje: ako redovito ne uklanjate kamenac sa parne postaje za glačanje, kamenac se može nakupiti i na radnoj ploči glačala. Taj kamenac možete odstraniti na način kao što je to opisano u nastavku.

1. Prije čišćenja radne ploče za glačanje obavite postupak za uklanjanje kamenca iz parne postaje (pogledati poglavlje o jednostavnom uklanjanju kamenca).

2. Nagnite parnu postaju za glačanje i nakon odstranjivanja gumba za jednostavno uklanjanje kamenca u otvor nalijte 500 ml destilirane vode. Ponovno stavite gumb za jednostavno uklanjanje kamenca, te ga okrenite u smjeru kazaljki na satu da ga privijete.

3. Pritisnite tipku za uključenje/isključenje ("on/off") i pričekajte 5 minuta.

4. Na radnu ploču za glačanje stavite komad deblje tkanine. Glačalo položite na tu tkaninu.

Pritisnite i držite pritisnut gumb za paru. Dok držite gumb za paru pritisnut, polagano pomičite glačalo naprijed i natrag preko tkanine, sve dok iz glačala više ne bude izlazila voda, ili dok iz glačala ne počne izlaziti para. Provjerite koliko je prljava voda koja ističe kroz radnu ploču glačala.

5. Isključite parnu postaju i ostavite je da se ohladi barem dva sata.

6. Odstranite gumb za jednostavno uklanjanje kamenca i ostavite da voda isteče u šalicu. Ponovno stavite gumb za jednostavno uklanjanje kamenca, te ga okrenite u smjeru kazaljki na satu da ga privijete.

7. Ponovite korake 2 do 6 ovog postupka čišćenja.



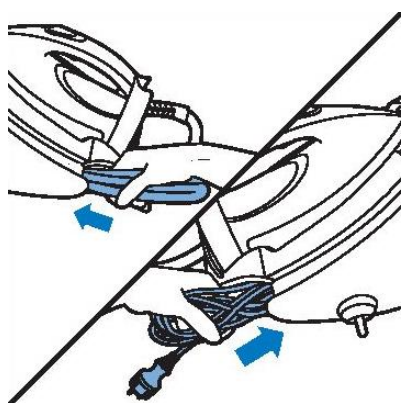

Spremanje

1. Isključite parnu postaju za glačanje i iskopčajte je iz električne mreže.
2. Odstranite spremnik s vodom i ispraznite ga.
3. Glačalo stavite na postolje i pritisnite tipku za zaključavanje, čime pričvrstite odnosno zaključate glačalo na postolje.
4. Smotajte dovodnu cijev glačala i priključni kabel. Spremite ih u za to namijenjen pretinac.
5. Aparat možete prenositi jednom rukom, držeći ga za dršku glačala.

Aparat nemojte prenositi tako da ga držite za ručicu za skidanje spremnika za vodu.

SMETNJA	MOGUĆI UZROCI	RJEŠENJE
Daska za glačanje se smoči.	Nakon dužeg glačanja, na dasci za glačanje se je kondenzirala para.	Zamijenite spužvastu prevlaku daske za glačanje ako se je istrošila. Također, ispod prevlake daske za glačanje možete staviti dodatni sloj materijala, da spriječite kondenzaciju daske za glačanje.
Iz radne ploče glačala kaplje voda.	Para koja je ostala u cijevi se je ohladila i kondenzirala u vodu.	Glačalo usmjerite u stranu od odjeće i pustite da iz njega nekoliko sekundi izlazi para.
Para i voda izlaze ispod gumba za jednostavno uklanjanje kamenca.	Gumb za jednostavno uklanjanje kamenca nije dovoljno dobro odnosno čvrsto pritegnut.	Isključite uređaj i pričekajte dva sata da se parna postaja ohladi. Odvijte gumb za jednostavno uklanjanje kamenca, a nakon toga ga ponovno pravilno i dovoljno čvrsto zategnite. Napomena: Kada odstranite gumb za jednostavno uklanjanje kamenca, iz parne postaje za glačanje teče voda. Ako para i dalje izlazi iz parne postaje, isključite uređaj i pozovite ovlaštenu servisnu centar.
Iz radne ploče za glačanje kaplje	Nečistoća ili kemikalije u vodi su	Redovito odstranjujte kamenac iz parne postaje za glačanje.

prijava voda zajedno s nečistoćom.	se nakupile na otvorima za izlaz pare i/ili na radnoj ploči glačala.	Pogledati poglavlje Čišćenje radne ploče za glačanje.
	U unutrašnjosti parne postaje za glačanje se je nakupilo previše kamenca i minerala.	Redovito odstranjujte kamenac iz parne postaje za glačanje. Pogledati poglavlje Čišćenje i održavanje.
Glačalo ostavlja svijetao trag ili otisak na odjeći.	Površina tkanine koju ste glačali je bila neravna, na primjer glačali ste preko šava ili preko nabora na odjeći.	. Nemojte glačati preko šavova ili pregiba, odnosno preko nabora. Otiske možete također izbjeći tako da preko takvog dijela odjeće tijekom glačanja stavite pamučnu krp.
Parna postaja ne proizvodi paru.	U spremniku za vodu nema dovoljno vode (blješće signalna lampica za prazan spremnik vode).	Napunite spremnik za vodu i pritisnite gumb za paru, da se uređaj ponovno zagrije. Kada signalna lampica za glačanje svijetli neprekidno, možete nastaviti s glačanjem na paru.
	Parna postaja nije dovoljno vruća da bi mogla proizvesti paru.	Pričekajte da signalna lampica za glačanje ne počne svijetliti konstantno.
	Niste pritisnuli gumb za paru.	Pritisnite gumb za paru i držite ga pritisnutog tijekom glačanja.
	Spremnik za vodu nije pravilno namješten na parnu postaju za glačanje.	Spremnik za vodu jače pričvrstite natrag na parnu postaju.
Iz parne postaje za glačanje čuje se zvuk crpenja vode.	Uređaj crpi vodu u isparivač parne postaje za glačanje. To je normalno.	Ako se zvuk crpenja vode čuje neprekidno i stalno, isključite parnu postaju i izvucite utikač priključnog kabela iz utičnice. Obratite se ovlaštenom serviseru.
Iz parne postaje za glačanje povremeno se čuje glasan zvuk crpenja vode.	U spremniku za vodu nema dovoljno vode (blješće signalna lampica za prazan spremnik vode).	Napunite spremnik za vodu i pritisnite gumb za paru, da se uređaj ponovno zagrije. Kada signalna lampica za glačanje zasvijetli neprekidno, možete nastaviti s glačanjem na paru.

Briga za životnu sredinu

Nakon isteka njegovog životnog vijeka uređaj nemojte baciti zajedno s uobičajenim kućanskim otpacima, nego ga predajte ovlaštenim zbirnim mjestima za recikliranje. Takvim zbrinjavanjem dotrajalog uređaja pomažete u očuvanju okoline.

GARANCIJA I SERVIS

Za sve informacije u vezi uređaja, ili ako naletite na neki problem, obratite se Centru za korisnike Gorenje u vašoj državi (telefonski broj takvog centra naveden je u globalnom garancijskom listu).

Uređaj je namijenjen isključivo za osobnu uporabu!

GORENJE VAM ŽELI MNOGO UŽITAKA PRILIKOM UPORABE VAŠEG APARATA!

Pridržavamo pravo na izmjene!

PARNA STANICA ZA PEGLANJE

BIH SRB MNE

Korisnički priručnik

VAŽNO:

Iz bezbednosnih razloga, pre prvog korišćenja aparata pažljivo pročitajte i proučite uputstva za upotrebu. Korisnički priručnik s uputstvima sačuvajte, jer će vam možda biti potreban kasnije.

Aparat je namenjen upotrebi u domaćinstvu. Aparat koristite isključivo u skladu s uputstvima navedenim u ovom priručniku.

Aparat proizvodi vrelu paru, zato njime treba uvek da se rukuje veoma pažljivo, a treba upozoriti i ostale korisnike na moguće opasnosti.

ŠTA TREBA OBAVEZNO DA URADITE

1. Proverite da li napon, naveden na natpisnoj tablici odgovara naponu vaše kućne instalacije.
2. Pre početka korišćenja odmotajte i izravnajte priključni kabl za struju i crevo za dovod pare u peglu.
3. Aparat postavite na tvrdi i stabilnu podlogu.
4. Podloga koju koristite za peglanje, kao i oslonac na kog ćete stavljati aparat tokom peglanja, treba takođe da budu čvrsti i stabilni.
5. Pazite da priključni kabl za struju i crevo za dovod pare u peglu ne dodiruju vruću radnu ploču pegle.
6. Pre punjenja rezervoara za vodu izvucite utikač priključnog kabla iz utičnice.
7. Zrnca protiv kamenca držite izvan domašaja dece.
8. Električne aparate čuvajte na mestu gde neće biti na domašaju dece ili nemoćnih lica, i nemojte im dozvoliti da upotrebljavaju aparat bez nadzora.
9. Pre odlaganja pegle proverite da li oslonac na kog stavljate peglu stoji na stabilnoj podlozi, da aparat ne može da se izvrne.
10. Ako je priključni kabl oštećen, sme ga zameniti samo proizvođač ili njegov ovlašćeni serviser, odnosno neko drugo stručno lice da bi se izbegao rizik

- povreda.
11. Nakon upotrebe ispraznite rezervoar s vodom.
 12. Deci nemojte dozvoliti da se igraju aparatom.
 13. Deca starija od osam godina kao i lica smanjenih psiho-fizičkih ili mentalnih sposobnosti, ili lica sa nedostatkom iskustava i znanja, smeju da koriste ovaj aparat isključivo pod odgovarajućim nadzorom odnosno ako su upoznata sa bezbednom upotrebom aparata, i ako jasno razumeju opasnosti povezane sa korišćenjem aparata..
 14. Kada je aparat pod naponom, ili kada se hladi nakon upotrebe, pegla i njen priključni kabl nikako ne smeju da budu na domašaju dece mlađe od 8 godina.

ŠTA NE SMETE URADITI

1. Nemojte dozvoliti deci da dodiruju aparat kada njime peglate.
2. Aparat nemojte ostavljati bez nadzora dok je uključen u struju.
3. Nemojte koristiti produžne kablove, koje nije odobrila ovlašćena ustanova.
4. U rezervoar nemojte sipati mirišljave tečnosti, sirće, niti bilo kakve druge kemikalije, jer mogu ozbiljno da oštete aparat.
5. Aparat nemojte potapati u vodu ili bilo koju drugu tečnost.
6. Nemojte upotrebljavati aparat koji je oštećen ili za kog ste utvrdili da nepravilno funkcioniše.
7. Nemojte upotrebljavati peglu koja vam je pala na patos, ili na kojoj su vidljiva oštećenja, odnosno ako utvrdite da propušta.
8. Nemojte dodirivati oslonac pegle u toku ili netom nakon peglanja, jer je veoma vruć.
9. Priključni kabl za struju i crevo za dovod pare nemojte omotavati oko pegle ili njenog oslonca da bi ga spremili nakon peglanja, sve dok se aparat potpuno ne ohladi.
10. Nemojte pokušavati otvoriti kućište aparata niti demontirati bilo kakve delove. U unutrašnjosti aparata nema upotrebljivih delova koje bi korisnik mogao koristiti za popravke.
11. Nemojte otvarati poklopac za sipanje vode tokom upotrebe aparata. Ovaj priručnik sadrži uputstva za bezbedno sipanje vode u rezervoar. Ovaj priručnik sadrži uputstva za bezbedno sipanje vode u rezervoar.
12. Nemojte dozvoliti deci da čiste aparat ili obavljaju bilo kakve radove na održavanju bez odgovarajućeg nadzora.

Tokom peglanja ili netom nakon završetka nemojte dodirivati površine označene simbolom .  Te su površine još uvek veoma vruće!

UPOZNAJTE VAŠU PARNU STANICU ZA PEGLANJE

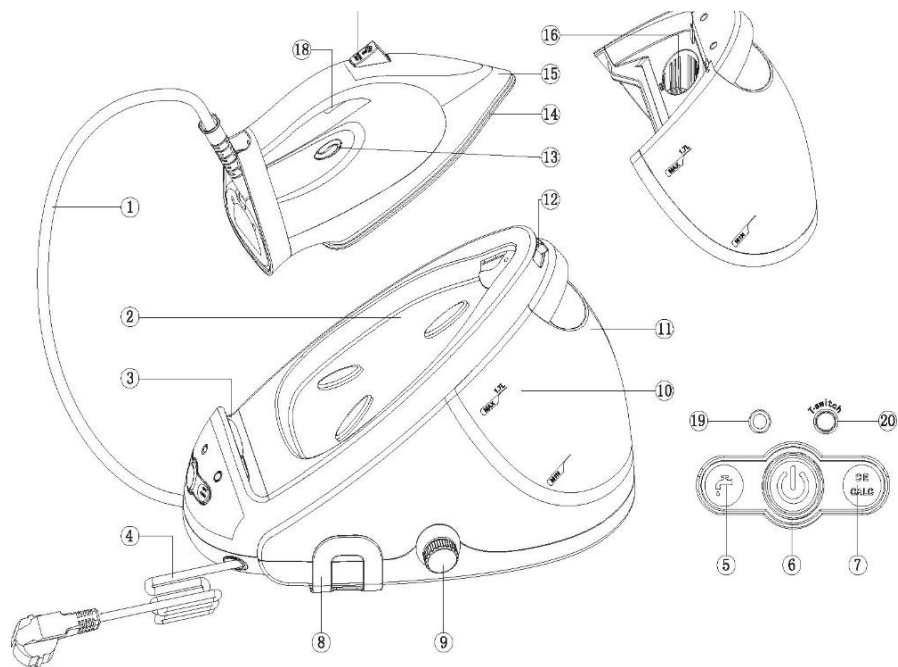

Opšti opis

1. Dovodno crevo pegle (crevo za paru)
2. Oslonac za odlaganje pegle
3. Drška pegle
4. Priključni kabl s utikačem
5. Signalna lampica za prazan rezervoar vode
6. Dugme za uključenje/isključenje sa ECO načinom
7. Signalna lampica za jednostavno uklanjanje kamenca
8. Nosač priključnog kabla
9. Dugme za jednostavno uklanjanje kamenca
10. Indikator nivoa vode
11. Uklonjiv rezervoar za vodu
12. Dugme za otključavanje
13. Signalna lampica za pripremljenost pegle
14. Radna ploča za peglanje
15. Obrub pegle
16. Otvor za sipanje vode
17. Vodicica dugmeta za paru
18. Dugme za paru
19. Signalna lampica za temperaturu
20. Dugme za temperaturu pegle

Priprema za upotrebu



PUNJENJE UKLONJIVOG REZERVOARA ZA VODU

U rezervoar za vodu nemojte dodavati vruću vodu, mirišljave tvari, sirće, škrob, sredstva za uklanjanje kamenca, sredstva za lakše peglanje, ili bilo kakve druge hemikalije.

Uklonjiv rezervoar za vodu napunite vodom čim signalna lampica za prazan rezervoar vode započne da trepće.

1. Izvadite uklonjivi rezervoar za vodu sa generatora pare, i napunite rezervoar vodom.

Upozorenje: Vaš je aparat namenjen za rad s običnom vodom iz vodovodne česme.

Ako je voda u vašem domu tvrda (iznad 7 dH), na pegli će da se taloži kamenac i minerali iz vode. U tom slučaju preporučujemo upotrebu destilisane vode, čime ćete produžiti životni vek aparata.

Garancija ne pokriva greške u radu aparata koje su posledica taloženja kamenca i minerala.

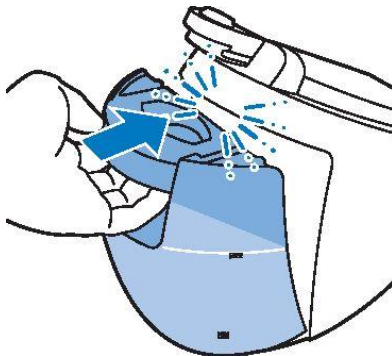

2. Rezervoar za vodu gurnite nazad u parnu stanicu za peglanje, da čujno škljocne i sedne na svoje mesto.

Signalna lampica za prazan rezervoar vode

Kada je rezervoar za vodu skoro prazan, upali se signalna lampica za prazan rezervoar.

Izvadite rezervoar i napunite ga vodom.

Rezervoar s vodom ponovno vratite na svoje mesto. Kada se lampica za prazan rezervoar vode ugasi, pegla će ponovno započeti da se zagreva i priprema za rad.

Rukovanje aparatom

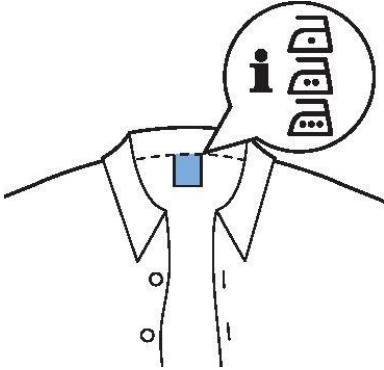

Tehnologija optimalne temperature
Ova parna stanica za peglanje opremljena je tehnologijom Optimal Temp (tehnologija optimalne temperature) koja vam omogućuje peglanje svih vrsta vlakana a da pri tome nema potrebe da menjate već podešene postavke temperature pegle ili podešenost pare.

Tkanine s ovim simbolima primerene su za peglanje, kao na primer lan, pamuk, poliester, svila, vuna, viskoza, i rayon.

VAŽNO: Pre početka peglanja pročitajte oznake na cedulji s uputstvima za održavanje na odeći, i pridržavajte se uputstava proizvođača u vezi peglanja. Ova su uputstva često prikazana simbolima.

Ako niste uvereni iz kakve je tkanine vaš komad odeće, započnite s peglanjem na niskoj temperaturi (Optimal Temp).

Nemojte peglati tkanine koje nisu pogodne za peglanje!

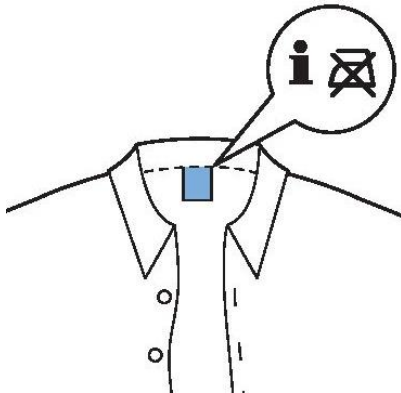

Tkanine s ovim simbolom nisu pogodne za peglanje.

U te tkanine spadaju tkanine iz sintetičkih vlakana, kao što su na primer Spandex, elasthan, ili poliiolefini.

Peglanje

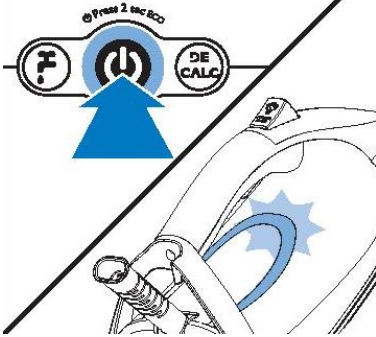

1. Parnu stanicu za peglanje postavite na stabilnu i ravnu podlogu.
2. Proverite ima li u rezervoaru dovoljno vode.
(pogledati poglavlje Punjenje uklonjivog rezervoara za vodu).
3. Stavite utikač u uzemljenu utičnicu i pritisnite dugme za uključenje/isključenje (6), čime uključujete parnu stanicu za peglanje.

Signalna lampica za pripremljenost pegle (19) započne da trepće, što znači da se parna stanica zagreva. To će da potraje približno 2 minuta.

Kada lampica za pripremljenost pegle zasvetli konstantno, parna stanica za peglanje pripremljena je za upotrebu. Temperatura radne ploče za peglanje je na 1. stepenu, a plava lampica (19) svetli konstantno. Ako želite izabrati odnosno podesiti višu temperaturu radne ploče pegle, pritisnite dugme T (20) za 2. stepen; sada će zasvetliti zelena lampica (19).

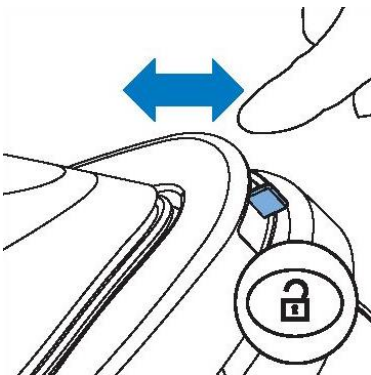

4. Pritisnite dugme za otključavanje, čime otpuštate peglu sa postolja (oslonca).



5. Za početak peglanja pritisnite i držite pritisnuto dugme za paru.

Kada peglu pomerate preko tkanine, dugme za paru držite celo vreme pritisnuto.

VAŽNO: Nikad nemojte usmeravati paru prema ljudima!



Funkcija intenzivnog ispuštanja pare

Za ravnanje tvrdokornih nabora aparat raspolaže sa dve funkcije intenzivnog ispuštanja pare.

1. Pritisnite dugme za paru za jednokratno, naročito intenzivan mlaz ispuštanja pare.

2. Za neprekidan intenzivan mlaz pare dvaput na brzinu pritisnite dugme za ispuštanje pare. U tom slučaju dugme za paru nije potrebno držati neprekidno pritisnuto, zato je peglanje udobnije.

Vertikalno peglanje

Iz pegle izlazi vruća para.

VAŽNO: Nikad nemojte pokušavati peglati odeću koju neko nosi na sebi!

Nemojte usmeravati paru u blizinu svojih ruku, ili ruku drugih ljudi!

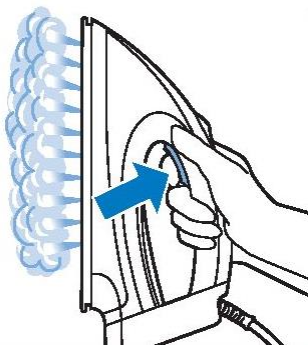

Peglu možete koristiti i u vertikalnom položaju, za ravnanje nabora sa visećih tkanina.

Peglu držite uspravno, pritisnite na dugme za paru i radnom pločom za peglanje lagano dodirnite tkaninu.

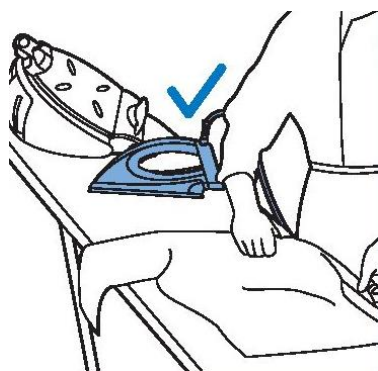

Odlaganje pegle tokom peglanja

Tokom peglanja peglu možete staviti bilo na njeno postolje (oslonac), bilo horizontalno na dasku za peglanje. Ako je na pegli izabrana funkcija optimalne temperature (Optimal Temp), radna ploča za peglanje neće oštetiti prevlaku daske za peglanje.

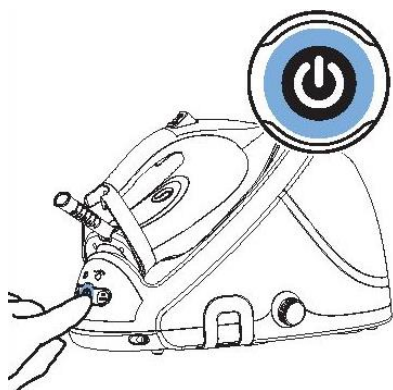

Štednja energije / bezbednosno isključenje

Način ECO

Korišćenjem ECO načina smanjujete količinu pare i time štedite energiju, a da pri tome ne utičete na rezultate peglanja.

1. Za aktiviranje ECO načina pritisnite dugme za uključenje/isključenje i držite ga pritisnutog 2 sekunde. Lampica će promeniti boju iz plave u zelenu.
2. Za ponovno uključenje funkcije Optimal Temp (optimalna temperatura), isključite parnu stanicu i ponovno je uključite.

Bezbednosno isključenje

Funkcija automatskog isključenja sama isključi aparat ako oseti da ga ne koristite 10 minuta; na taj način štedi energiju.

Čišćenje i održavanje

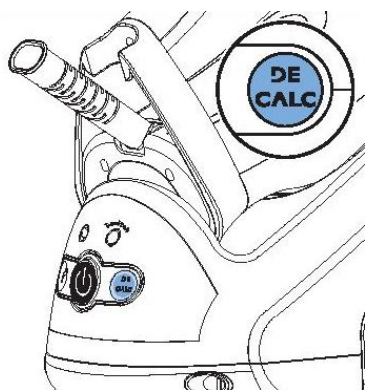

Da bi vašoj parnoj stanici za peglanje omogućili što duži životni vek, veoma je važno da odmah nakon što se upali lampica za jednostavno uklanjanje kamenca, uradite i postupak za uklanjanje kamenca.

Signalna lampica za jednostavno uklanjanje kamenca počne da pulsira nakon ukupno 8 časova rada, i opominje vas da morate iz parne stanice za peglanje odstraniti kamenac. Kamenac uklanjate po sledećem postupku.

VAŽNO: Nemojte nikad skidati dugme za jednostavno uklanjanje kamenca dok je

parna stanica za peglanje još vruća! U unutrašnjosti parne stanice je visoki pritisak i postoji opasnost od povreda!

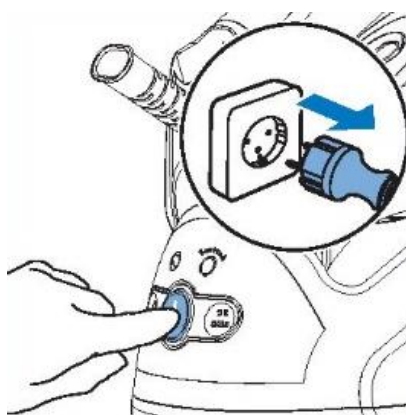

1. Pritiskom na dugme za uključenje/isključenje isključujete rad parne stanice, a zatim izvucite utikač iz utičnice.
2. **Pričekajte da se parna stanica do kraja ohladi.**
3. Skinite rezervoar za vodu sa parne stanice.
4. Parnu stanicu za peglanje stavite na stabilan sto, a dugme za jednostavno uklanjanje kamenca neka bude okrenuto nadole i neka gleda preko ivice stola. Druga mogućnost je da parnu stanicu za peglanje držite iznad sudopera odnosno umivaonika.
VAŽNO: Ako iz parne stanice, nakon što ste obrnuli dugme u suprotnom smeru od kazaljki na satu, započne izlaziti para, parna stanica nije se još dovoljno ohladila. Smesta ponovno zatvorite dugme tako da ga obrnete u smeru kazaljki na satu, i pričekajte da se parna stanica potpuno ohladi!
5. Ispod dugmeta za jednostavno uklanjanje kamenca držite šolju. Dugme za jednostavno uklanjanje kamenca obrnite u suprotnom smeru od kazaljki na satu i ostavite da voda sa delićima kamenca isteče u šolju.
Kada iz parne stanice prestane da curi voda, ponovno stavite dugme za jednostavno uklanjanje kamenca Obrnite ga u smeru kazaljki na satu da ga pritegnete.
Sada možete parnu stanicu za peglanje ponovno pripremiti za upotrebu.



Čišćenje radne ploče za peglanje

Radnu ploču za peglanje treba redovito čistiti i sa nje uklanjati fleke.

Da bi sačuvali dobro klizanje radne ploče pegle, preporučujemo da ploču redovito čistite (jednom na 2 meseca). To možete uraditi tako da peglu zagrejete, i radnu ploču pomerate preko vlažne tkanine.

Uklanjanje kamenca sa radne ploče pegle: ako redovito ne uklanjate kamenac sa parne stanice za peglanje, kamenac može da se nakupi i na radnoj ploči pegle. Taj kamenac možete odstraniti na način kao što je to opisano u nastavku.

1. Pre čišćenja radne ploče pegle obavite postupak za uklanjanje kamenca iz parne stanice (pogledati poglavlje o jednostavnom uklanjanju kamenca).
2. Nagnite parnu stanicu za peglanje i nakon vađenja dugmeta za jednostavno uklanjanje kamenca u otvor sipajte 500 ml destilirane vode. Ponovno stavite dugme za jednostavno uklanjanje kamenca, te ga obrnite u smeru kazaljki na satu da ga pritegnete.
3. Pritisnite tipku za uključenje/isključenje ("on/off") i pričekajte 5 minuta.
4. Na radnu ploču za peglanje stavite komad deblje tkanine. Peglu položite na tu tkaninu. Pritisnite i držite pritisnuto dugme za paru. Dok držite dugme za paru pritisnuto, polagano pomerajte peglu napred i nazad preko tkanine, sve dok iz pegle ne počne da izlazi para, ili dok iz pegle ne počne da izlazi voda. Proverite koliko je prljava voda koja ističe kroz radnu ploču pegle.
5. Isključite parnu stanicu i ostavite je da se ohladi barem dva časa.
6. Odstranite dugme za jednostavno uklanjanje kamenca i ostavite da voda iscure u šolju. Ponovno stavite dugme za jednostavno uklanjanje kamenca, te ga obrnite u smeru kazaljki na satu da ga pritegnete.
7. Ponovite korake 2 do 6 ovog postupka čišćenja.



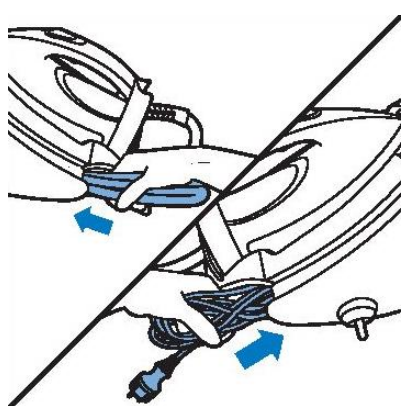

Spremanje

1. Isključite parnu stanicu za peglanje i izvucite utikač iz električne mreže.
2. Odstranite rezervoar s vodom i ispraznite ga.
3. Peglu stavite na postolje i pritisnite tipku za zaključavanje, čime ćete učvrstiti odnosno zaključati peglu na njen oslonac (postolje).
4. Smotajte dovodno crevo pegle i priključni kabl. Spremite ih u za to namenjen pretinac.
5. Aparat možete prenositi jednom rukom, držeći ga za dršku pegle.

Aparat nemojte prenositi tako da ga držite za ručicu za skidanje rezervoara za vodu.

SMETNJA	MOGUĆI UZROCI	REŠENJE
Daska za peglanje se je okvasila.	Nakon dužeg peglanja, na dasci za peglanje došlo je do kondenzovanja pare.	Zamenite sunder prevlaku daske za peglanje ako se je istrošila. Takođe, ispod prevlake daske za peglanje može da se stavi dodatan sloj materijala, da sprečite kondenzaciju daske za peglanje.
Iz radne ploče pegle kaplje voda.	Para koja je ostala u crevu se je ohladila i kondenzovala u vodu.	Peglu usmerite u stranu od odeće i pustite da iz nje nekoliko sekundi izlazi para.
Para i voda izlaze ispod dugmeta za jednostavno uklanjanje kamenca.	Dugme za jednostavno uklanjanje kamenca nije dovoljno dobro odnosno čvrsto pritegnuto.	Isključite aparat i pričekajte dva časa da se parna stanica ohladi. Odšrafite dugme za jednostavno uklanjanje kamenca, a nakon toga ponovno ga pravilno i dovoljno čvrsto zategnite. Napomena: Kada odstranite dugme za jednostavno uklanjanje kamenca, iz parne stanice za peglanje curi voda. Ako para i dalje izlazi iz parne stanice, isključite aparat i pozovite ovlašćeni servisni centar.

Iz radne ploče za peglanje kaplje priljava voda zajedno s nečistoćom.	Nečistoća ili hemikalije u vodi nakupile su se na otvorima za izlaz pare i/ili na radnoj ploči pegle.	Redovito odstranjujte kamenac iz parne stanice za peglanje. Pogledati poglavlje Čišćenje radne ploče za peglanje.
	U unutrašnjosti parne stanice za peglanje nakupilo se je previše kamenca i minerala.	Redovito odstranjujte kamenac iz parne stanice za peglanje. Pogledati poglavlje Čišćenje i održavanje.
Pegla ostavlja svetao trag ili otisak na odeći.	Površina tkanine koju ste peglali bila je neravna, na primer peglali ste preko šava ili preko nabora na odeći.	. Nemojte peglati preko šavova ili pregiba, odnosno preko nabora. Otiske možete takođe izbeći tako da preko takvog dela odeće tokom peglanja stavite pamučnu krpu.
Parna stanica ne proizvodi paru.	U rezervoaru za vodu nema dovoljno vode (pulsira signalna lampica za prazan rezervoar vode).	Napunite rezervoar za vodu i pritisnite dugme za paru, da se aparat ponovno zagreje. Kada signalna lampica za peglanje svetli neprekidno, možete nastaviti s peglanjem na paru.
	Parna stanica nije dovoljno vruća da bi mogla proizvesti paru.	Pričekajte dok signalna lampica za peglanje ne počne da svetli konstantno.
	Niste pritisnuli dugme za paru.	Pritisnite dugme za paru i držite ga pritisnutog tokom peglanja.
	Rezervoar za vodu nije pravilno uglavljen u parnu stanicu za peglanje.	Rezervoar za vodu jače gurnite nazad u ležište u parnoj stanici.
Iz parne stanice za peglanje čuje se zvuk cirkulisanja vode.	Aparat pumpa vodu u isparivač parne stanice za peglanje. To je normalno.	Ako se zvuk cirkulisanja vode čuje neprekidno i stalno, isključite parnu stanicu i izvucite utikač priključnog kabla iz utičnice. Obratite se ovlašćenom serviseru.
Iz parne stanice za peglanje povremeno se čuje glasan zvuk cirkulisanja (pumpanja) vode.	U rezervoaru za vodu nema dovoljno vode (pulsira signalna lampica za prazan rezervoar vode).	Napunite rezervoar za vodu i pritisnite dugme za paru, da se aparat ponovno zagreje. Kada signalna lampica za peglanje zasvetli neprekidno, možete nastaviti s peglanjem na paru.

Briga za životnu sredinu

Nakon isteka životnog veka upotrebljivosti, aparat nemojte baciti zajedno sa običnim kućnim otpacima, nego ga predajte u ovlašćeni sabirni centar za recikliranje takvih proizvoda. Pravilnim odlaganjem aparata pridonosite očuvanju životne sredine.

GARANCIJA I SERVIS

Za sve informacije u vezi aparata ili ako u radu naprave naiđete na problem, konsultujte pozivni centar Gorenja za pomoć korisnicima u vašoj državi (telefonski broj naći ćete u međunarodnom garantnom listu).

Aparat je namenjen isključivo za ličnu upotrebu!

GORENJE VAM ŽELI MNOGO ZADOVOLJSTVA U RADU SA VAŠIM APARATOM!

Pridržavamo pravo na izmene!

Парен генератор

MK

Упатство за употреба

ВАЖНО

За ваша безбедност внимателно прочитајте ги упатствата пред да го користите апаратот за прв пат. Зачувајте ги упатствата за идна референца.

Апаратот е дизајниран за домашна употреба и може да работи само во согласност со овие упатства за употреба.

Апаратот генерира жешка пара. Секогаш постапувајте внимателно и предупредувајте ги другите корисници за потенцијална опасност.

Пред употреба

1. Проверете дали електричниот напон што е наведен на плочката со податоци одговара на локалното напојување со електрична енергија .
2. Пред употреба одмотајте и исправете го приклучниот кабел и цревето за пара.
3. Поставете го апаратот на рамна површина.
4. Пеглата мора да се употребува на рамна површина.
5. Проверете дали приклучниот кабел и цревето за пара не го допираат доводот.
6. Исклучете го приклучниот кабел пред да го наполните резервоарот со вода.
7. Чувајте ги гранулите подалеку од деца во секое време.
8. Чувајте ги електричните апарати подалеку од дофат на деца или лица со попреченост. Не дозволувајте да ги користат апаратите без надзор.
9. Уверете се дека базата е поставена на стабилна површина пред да ја ставите пеглата на неа.

10. Ако приклучниот кабел или цревето за пареа се оштетени, потребно е да ги смени производителот, сервисниот агент или слично квалификувано лице за да се избегне опасност.
11. Испразнете го резервоарот за вода после употреба.
12. Не дозволувајте деца да си играат со електричниот апарат.
13. Овој апарат може да го користат лица постари од 8 години и повеќе како и лица со намалени физички, сензорни и ментални способности или недостаток на искуство и знаење, доколку се надгледувани или ако им е дадена инструкција за тоа како да се користи апаратот на сигурен начин и ако тие ги разбираат опасностите кои се вклучени.
14. Чувајте ја пеглата и каблите подалеку од дофат на деца кога е приклучена или кога се лади.

Немојте

1. Не дозволувајте деца да го допираат електричниот апарат кога пеглате.
2. Не оставајте го апаратот без надзор кога е поврзан со приклучок за струја
3. Не користете продолжен кабел за напојување, освен ако надлежниот орган не го одобрил.
4. Не додавајте парфимирана вода, оцет или други хемикалии во резервоарот за вода бидејќи може сериозно да го оштетат апаратот.
5. Не го потопувајте апаратот во вода или во друга течност.
6. Не користете го апаратот кога е оштетен или неправилно функционира.
7. Не ја употребувајте пеглата ако има видливи знаци на оштетување на неа или ако има протекнување.
8. Не ја допирајте пеглата за време и после пеглањето.
9. Не вртете го струјниот кабел или цревето за пареа околу уредот или базата за складирање додека апаратот целосно не се излади.
10. Не обидувајте се да го отворите кабинетот или да расклопите делови од апаратот. Не постојат делови што може да се сервисираат внатре .
11. Не отворајте го капакот за влез на вода за време на употребата. Во ова упатство се дадени упатствата за безбедно полнење на резервоарот за вода.
12. Не дозволувајте деца да вршат чистење и задачи за одржување на апаратот без надзор .
13. Не ги допирајте површините означени со симбол  за време или веднаш по гладувањето. Тие се жешки!

ДОЗНАЈТЕ ГО ВАШИОТ ПАРЕН ГЕНЕРАТОР Општ опис

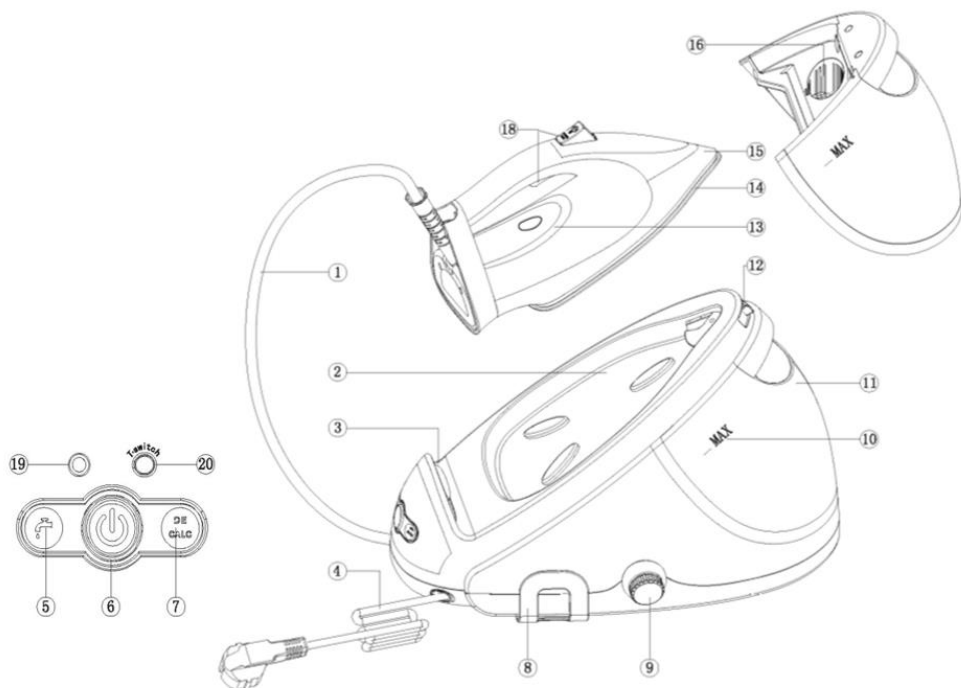

1. Црево за пареа
2. Платформа за пеглата
3. Држач за пеглата
4. Кабел со приклучок
5. Индикатор за празен резервоар
6. On/Off копче со ECO мод
7. DECALC светло
8. Држач за складирање на кабелот
9. DECALC копче
10. Индикатор за ниво на вода
11. Остранлив резервоар за вода
12. Копче за ослободување на пеглата
13. Индикатор за спремна пегла
14. Подлога
15. Диза
16. Отвор за полнење
17. Steam boost копче
18. Копче за пареа
19. Индикатор за температура
20. Прекинувач за температура на пеглата

Подготовки за употреба



Полнење на резервоарот
Не додавајте топла вода, парфем, оцет, помагала за пеглање или други хемикалии во резервоарот за вода.

Дополнете го резервоарот за вода со вода веднаш штом резервоарот за вода ќе трепка.

1. Извадете го резервоарот за вода од генераторот на пареа и дополнете го со вода.

Предупредување: Вашиот уред е дизајниран за употреба со вода од чешма.

Ако живеете во област со тврда вода (над 7dH), бигорот ќе се појави порано. Во таков случај, се препорачува употреба на дестилирана вода за да го продолжите животниот век на апаратот.

Дефектите на апаратите предизвикани од бигор не подлежат на гаранција.

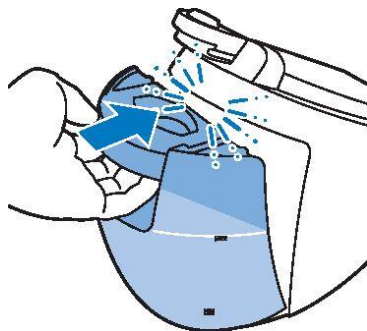

2. Лизнете го резервоарот за вода назад во генераторот на пареа додека не кликне на своето место.

Индикатор за празен резервоар

Кога резервоарот за вода е речиси празен, индикаторот за празен резервоар за вода почнува да свети. Наполнете го резервоарот и вратете го на позиција. Индикаторот ќе престане да свети, пеглата ќе продолжи со работа.

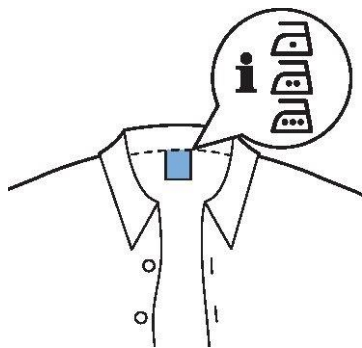

Користење на апаратот

Технологија на оптимална температура
Овој парен генератор е опремен со Optimal Temp Technology која овозможува пеглање на секакви видови ткаенини што може да се пеглаат, без да ја подесувате температурата на пеглата или пареата.

Fabrics with these symbols are ironable, for example, linen, cotton, polyester, silk, wool, viscose and rayon.

IMPORTANT: Пред да почнете да пеглате Ве молиме прочитајте ги етикетите на облеката и следете ги инструкциите за пеглање наведени со симболи.

Ако не сте сигурни од кој материјал е облеката, почнете да пеглате со ниска температура. (Optimal Temp).

Ткаенини со овие симболи не се пеглаат.

Во овие ткаенини спаѓаат спандекс, еластин.

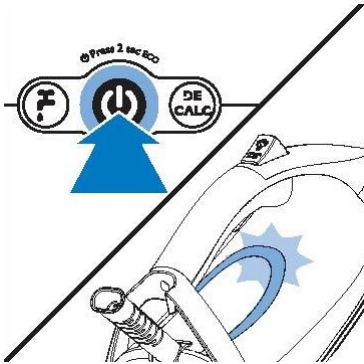
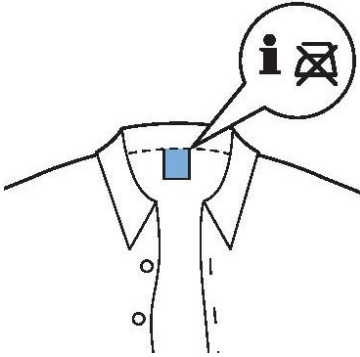

Пеглање

1. Поставете го парниот генератор на стабилна површина.
2. Проверете дали во резервоарот за вода има доволно вода.
3. Приклучете во струја и притиснете го копчето за вклучување(поз.6) за да го вклучите парниот генератор. Индикаторот за спремна пегла(поз.19) почнува да трепка, парниот генератор почнува да загрева. Ова трае отприлика 2 мин. Кога индикаторот ќе престане да трепка(свети непрекинато) парниот генератор е спремен за употреба. Температурата на подлогата на пеглата е на ниво 1; плавиот индикатор(поз.19) е упален; Ако сакате повисока температура на подлогата, притиснете го копчето Т (поз.20) за ниво 2 и ќе се запали зелениот индикатор (поз.19).

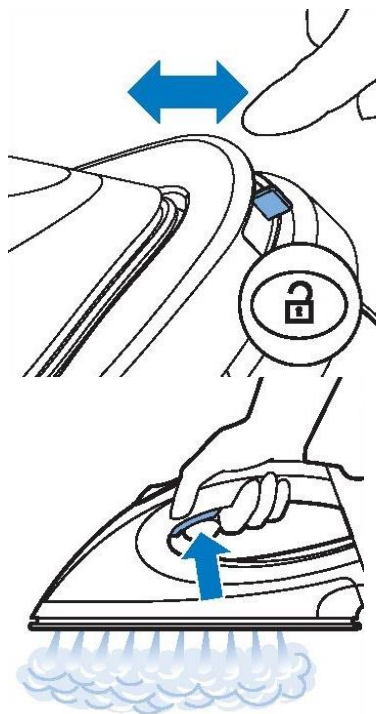

4. Свртете го сигурносната брава за отклучување на пеглата од платформата..

5. Притиснете и држете го прекинувачот за пареа за да почнете со пеглање.

Држете го прекинувачот цело време додека пеглате.

ВАЖНО: Никогаш не ја насочувајте пареата кон луѓе.



Steam boost функција

Има 2 вида на Boost функција за There are two steam boost functions for остранување на набори.

1.Притиснете го Steam Boost копчето за јака пареа.

2.Притиснете го копчето за пареа двапати за континуирано висок млаз на пареа.

Во овој случајќ не мора да го држите копчето за пареа цело време,што дозволува поудобно пеглање.

Вертикално пеглање

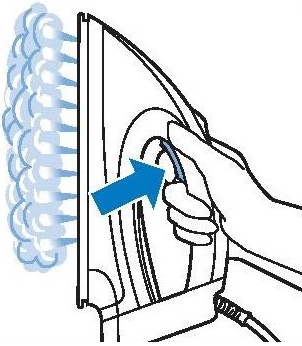

ВАЖНО: Никогаш не се обидувајте да остранисте набори на ткаенина што некој ја носи.

Можете да ја користите пеглата за вертикално пеглање, за ткаенини што висат.. Држете ја пеглата во вертикална положба, притиснете го копчето за пареа и поминете ја ткаенината со основата на пеглата.

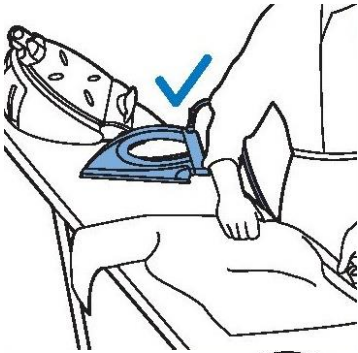

Оставање на пеглата додека пеглате

Додека пеглате, пеглата може да ја оставите на платформата или хоризонтално на даската за пеглање. Ако пеглата ви е серирана на OptimalTemp, пеглата нема да ја оштети даската за пеглање.

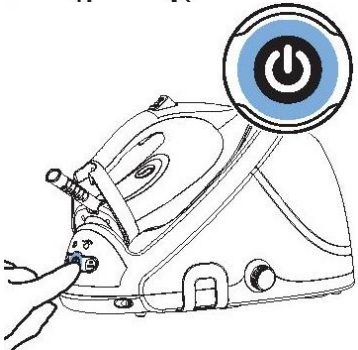

Заштеда на енергија/ Сигурносно Auto-off

ЕСО мод

Ако ЕСО модот е активиран количината на пареа е редузирана за да се заштеди енергија.

1. За да го активирате ЕСО модот, притиснете и задржете го On/Off копчето 2 секунди. Сијалицата преминува од плава во зелена боја.
2. За да се вратите во Optimal Temp режим, исклучете го и повторно вклучете го парниот генератор.

Сигурносно Auto-off

Сигурносната Auto-off функција автоматски го гаси апаратот ако не се користи 10 мин, за да се заштеди енергија.

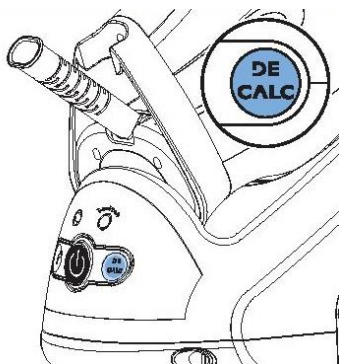

Чистење и одржување

За долготрајна употреба на парниот генератор, потребно е да направите чистење од бигор кога EASY DECALC светлото ќе почне да свети..

Easy DeCalc светло почнува да свети после 8 работни часа. За отстранување на бигор направете ги чекорите подолу.

ВАЖНО: Никогаш не го вадете EASY DECALC копчето кога парниот генератор е жежок. Има пара под висок притисок во резервоарот и може да се повредите.

1. Притиснете го on/off копчето за да го исклучите парниот генератор и исклучете го приклучниот кабел од струја.

2. Почекајте додека парниот генератор се олади комплетно.

3. Извадете го резервоарот за вода од парниот генератор.

4. Поставете го парниот генератор на стабилна подлога, со тоа што EASY DECALC ќе биде на работ од масата, или поставете го парниот генератор во када или мијалник.

ВАЖНО: Ако почне да излегува пара кога ќе го свртите копчето во обратен правец од стрелките на часовникот, тогаш парниот генератор сеуште не е изладен. Во овој случај повторно

5. Задржете сад до EASY DECALC копчето.

Свртете го EASY DECALC копчето во обратен правец од стрелките на часовникот и оставете ја водата и честичките од каменец да течат во садот.

Откако ќе истече цела вода повторно завртете го EASY DECALC копчето во правец на стрелките од часовникот да за го затворите.

Сега може повторно да го употребувате парниот генератор.

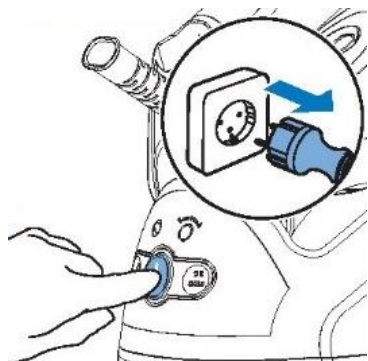



Чистење на подлогата од пеглата

Чистете ја подлогата од пеглата почесто.

За да задржите мазно лизгање на подлогата, потребно е да ја чистите редовно (еднаш во 2 месеци) Ова може да го направите со загревање на пеглата и пеглање на влажна ткаенина.

Одстранување на каменец од подлогата: Ако не го чистите бигорот редовно, ќе се наталожи и на подлогата. За да ги одстраните наслагите, следете ги упатствата подолу:

1. Одстранете го бигорот од резервоарот (види EASY DECALC).
2. Навалете го парниот генератор и сипете 500 мл. Дестилирана вода во отворот. Ставете го EASY DECALC копчето и свртете го во правец на стрелките од часовникот за да го стегнете.
3. Притиснете го on/off копчето и почекајте 5 минути.
4. Поставете подебело парче ткаенина на даската за пеглање Ставете ја пеглата на ткаенината и притиснете го копчето за пареа. Додека го држите копчето, полака поминете по површината на ткаенината се додека не престане да искача пареа. Жешка нечиста вода искача од подлогата.
5. Исклучете го парниот генератор и оставете го да се олади 2 часа.
6. Одстранете го EASY DECALC копчето и оставете да истече водата во садот. Повторно ставете EASY DECALC копчето и завртете
7. Повторете ги чекорите 2 до 6 од оваа рпоцедура на чистење.



Складирање

1. Исклучете го парниот генератор и извадете го приклучниот кабел од струја.
2. Одстранете го резервоарот и испразнете го.
3. Ставете ја пеглата на платформата и притиснете го сигурносното копче.
4. Намотајте го и кабелот во просторот за складирање.
5. Можете да го носите апаратот со една рака за рачката од пеглата.

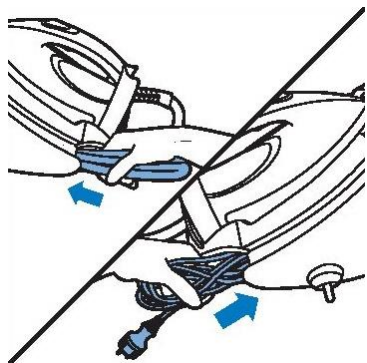

ПРОБЛЕМ	МОЖНА ПРИЧИНА	СОЛУЦИЈА
Капакот за пеглање станува влажен.	Пареа се кондензирала на капакот на пеглата по долгата сесија.	Заменете го капакот на платформата за пеглање ако материјалот од пена е истрошен. Можете исто така да додадете дополнителен слој на материјал под капакот на таблата за да го спречите кондензацијата на табла за пеглање.
Капките од водата излегуваат од дното.	Пареата која сè уште беше присутна во цревото, се олади и кондензира во вода.	Поставете ја пеглата подалеку од ткаенината и оставете ја да произведе пара за неколку секунди.
Пареа или вода излегува од EASY DECALC копчето.	EASY DECALC копчето не е правилно затворено.	Исклучете го апаратот и чекајте додека не се излади. Извадете го EASY DECALC копчето и наместете го правилно.
Нечиста вода искаша од подлогата.	Нечистотии од водата се наталожиле на подлогата и вентилите за пара.	Извршете чистење од бигор. Видете чистење на подлогата од пеглата.
	Премногу бигор и минерали се наталожени на внатрешнината од парниот генератор.	Извршете чистење од бигор.
Пеглата остава траги на ткаенините.	Подлогата за пеглање не е рамна.	Кај некои ткаенини користете памучна прекривка кога пеглате.
Парниот генератор не генерира доволно пара.	Нема доволно вода во резервоарот (сијаличката за празен резервар свети).	Наполнете го резервоарот и притиснете го копчето за пара за да се загре пак апаратот. Кога сијаличката за пеглање континуирано ќе свети, може да продолжите со пеглање.
	Парниот генератор не е доволно жежок да произведе доволно пара.	Почекајте додека не засвети сијаличката за пеглање.
	Не сте го притиснале копчето за пара.	Притиснете го копчето за пара и задржете го додека пеглате.

	Резервоарот за вода не е соодветно наместен во парниот генератор.	Поставете го правилно резервоарот во парниот генератор.
Парниот генератор произведува звук на пумпање.	Вода се пумпа внатре во резервоарот. Нормално е.	Ако звукот е континуиран, исклучете го парниот генератор и контактирајте го сервисниот центар.
Парниот генератор произведува звук на пумпање повремено.	Нема доволно вода во резервоарот (индикаторот за празен резервоар свети).	Наполнете го резервоарот и притиснете го копчето за пара за да се загрее повторно апаратот. Кога сијаличката за спремна пегла ќе се упали може да ја користите.

ЖИВОТНА СРЕДИНА

Не го фрлајте апаратот заедно со другиот отпад. Предадете го за рециклирање. Со ова помагате за зачувување на животната средина.

Гаранција и сервис

Ако ви е потребна било каква информација или имате проблем, контактирајте го овластениот Горене сервис (ќе го најдете телефонскиот број на гаранцијата).

Само за домашна употреба!

GORENJE

ВИ ПОСАКУВА ЗАДОВОЛСТВО ПРИ КОРИСТЕЊЕ НА АПАРАТОТ

Го задржуваме правото на измени!

Steam Generator

GB

User Manual

IMPORTANT

For your safety, please read the instructions carefully before using the appliance for the first time. Save the instructions for future reference.

The appliance is designed for domestic use and may only be operated in accordance with these instructions for use.

The appliance generates hot steam. Always handle with care and warn other users of potential danger.

DO'S

1. Check if the mains voltage stated on the rating plate corresponds to the local electricity supply.
2. Unwind and straighten the power cord and steam hose before use.

3. Place the appliance on a firm and steady surface.
4. The iron must be used and rested on a stable surface.
5. Make sure the power cord or steam hose do not touch the soleplate.
6. Unplug the power cord from the socket before filling the water tank with water.
7. Keep the granules away from children at all times.
8. Keep electrical appliances out of reach of children or infirm persons. Do not let them use the appliances without supervision.
9. Ensure the base is placed on a stable surface before placing the iron on it.
10. If the power cord or steam hose are damaged, have them replaced by the manufacturer, a service agent or a similarly qualified person, in order to avoid hazard.
11. Empty the water tank after use.
12. Do not allow children to play with the appliance.
13. This appliance may be used by children aged 8 years and above, and by persons with reduced physical, sensory or mental capabilities or lack of experience and knowledge, if they are supervised or if they have been instructed on how to use the appliance in a safe way, and if they understand the hazards involved.
14. Keep the iron and its cord out of reach of children less than 8 years of age when it is energized or cooling down.

DO NOT'S

1. Do not allow children to touch the appliance when ironing.
2. Do not leave the appliance unattended when it is connected to a mains supply outlet.
3. Do not use an extension power cord unless a competent authority has approved it.
4. Do not add perfumed water, vinegar or other chemicals into the water tank as they can seriously damage the appliance.
5. Do not immerse the appliance in water or any other liquid.
6. Do not use the appliance when it is damaged or performs abnormally.
7. Do not use the iron if it has been dropped, if there are visible signs of damage on it, or if it is leaking.
8. Do not touch the iron rest during or just after ironing. It is hot!
9. Do not roll the power cord or steam hose around the iron unit or base for storage until the appliance has cooled down completely.
10. Do not attempt to open the cabinet or disassemble any parts from the appliance. There are no serviceable parts inside.
11. Do not open the water inlet cover during use. Instructions for safe refilling of the water tank are provided in this manual.
12. Do not allow children to perform cleaning and user maintenance tasks without supervision.

Do not touch the surfaces marked with symbol  during or just after ironing. They are hot!

GET TO KNOW YOUR STEAM STATION

General description

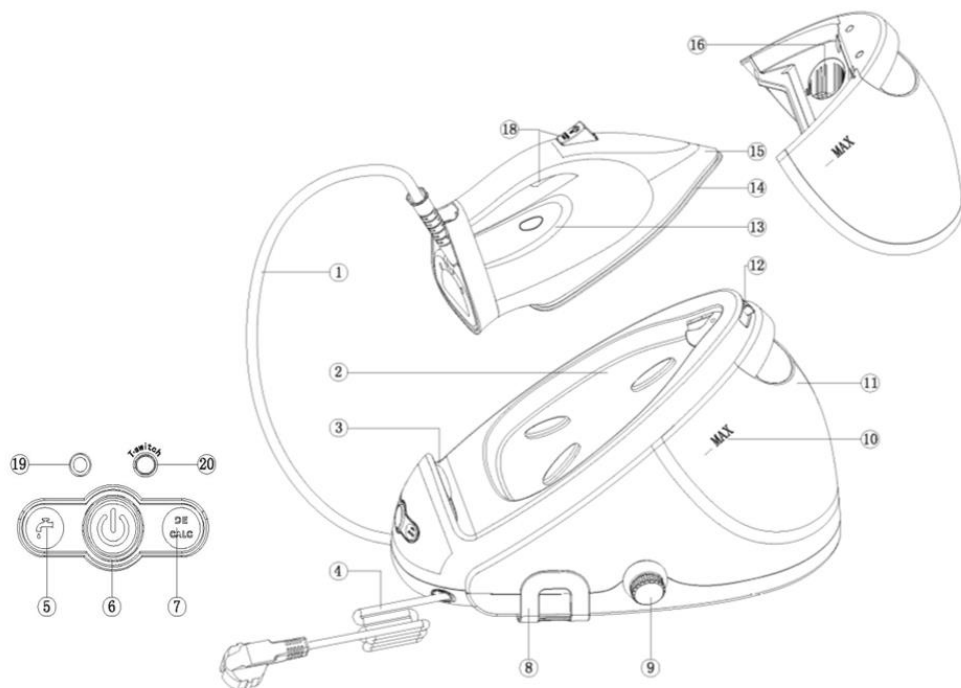

1. Steam supply hose
2. Iron platform
3. Iron support
4. Mains cord with plug
5. Water tank empty light
6. On/Off button with ECO mode
7. Easy DECALC light
8. Cord support bracket
9. Easy DECALC knob
10. Water level indication
11. Detachable water tank
12. Carry lock release button
13. Iron ready light
14. Soleplate
15. Skirt
16. Filling hole
17. Steam boost button
18. Steam button
19. Temperature indicator light
20. Iron temperature switch button

Preparing for use



Filling the detachable water tank

Do not add hot water, perfume, vinegar, starch, descaling agents, ironing aids or other chemicals in the water tank.

Fill the detachable water tank with water as soon as the water tank empty light flashes.

1. Remove the detachable water tank from the steam generator and fill the water tank with water.

Warning: Your appliance has been designed for use with tap water.

If you live in an area with hard water (over 7dH), scale and minerals build up will occur sooner. In such case, the use of distilled water is recommended to prolong the life of your appliance.

Appliance malfunctions associated with scale and minerals build up are not subject to warranty repairs or claims.

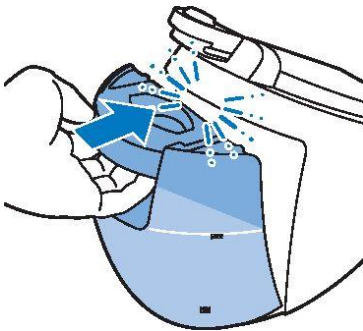

2. Slide the water tank back into the steam generator until it clicks into place.

Water tank empty light

When the water tank is almost empty, the water tank empty light goes on.

Pull the water tank out and fill the water tank. Replace the water tank and when the water tank empty light goes off, the iron will continue to heat up for use.

Using the appliance

Optimal Temp technology

This steam generator is equipped with the Optimal Temp Technology that enables you to iron all types of ironable fabrics without adjusting the iron temperature or steam setting.

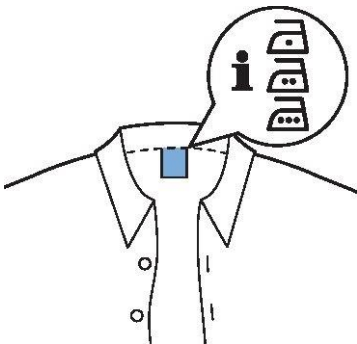

Fabrics with these symbols are ironable, for example, linen, cotton, polyester, silk, wool, viscose and rayon.

IMPORTANT: Before you start ironing, please read the garment labels and follow the

manufacturer's ironing instructions that are often indicated by symbols.

If you are not sure about what fabric your garment is made of, start ironing at a low temperature (Optimal Temp).

Do not iron non-ironable fabrics!
Fabrics with this symbol are not ironable.

These fabrics include synthetic fabric such as Spandex, elastane or polyolefins.

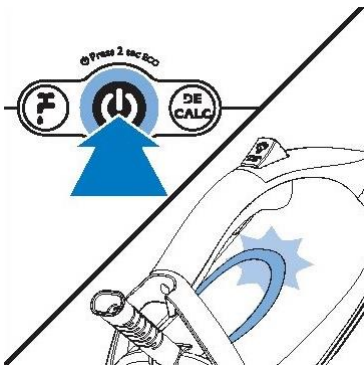
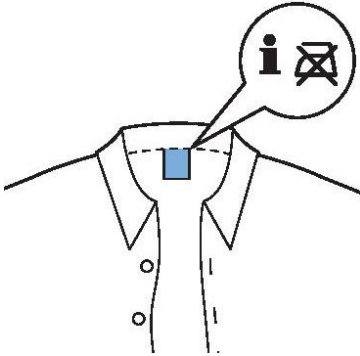

Ironing

1. Place the steam generator on a stable and even surface.
2. Make sure that there is enough water in the water tank (see section Filling the detachable water tank).
3. Connect the mains plug to an earthed wall socket and press the On/Off button (pos. 6) to switch on the steam generator.
The iron ready light (pos. 19) starts to flash to indicate that the steam generator is heating up. This takes approx. 2 minutes.
When the iron ready light is continuously lit, the steam generator is ready for use.
Iron soleplate temperature is on Level 1; the blue signal light (pos. 19) is continuously lit. If you require a higher temperature of iron soleplate, press the button T (pos. 20) for Level 2, and green color light lights (pos.19).

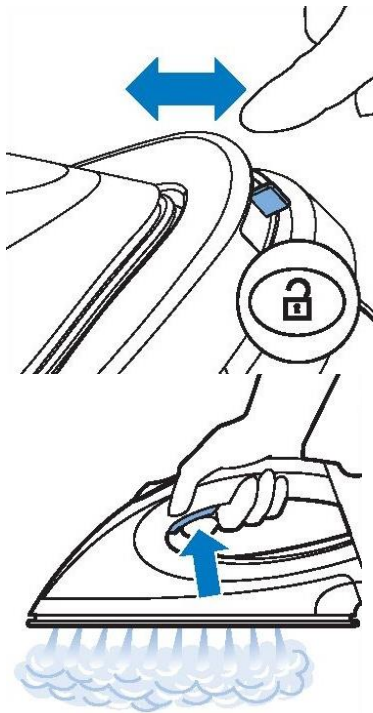

4. Press the carry lock release button to unlock the iron from the iron platform.

5. Press and hold the steam trigger to start ironing.

Keep the steam trigger constantly pressed when you move the iron over the fabric.

IMPORTANT: Never direct steam at people!

Steam boost function

There are two steam boost functions for removing stubborn creases.

1. Press the steam boost button for extra strong steam output.

2. Press the steam trigger twice quickly for a **continuous** high steam output.

In this case, you do not have to hold the steam trigger continuously, which affords a more comfortable ironing experience.

Vertical ironing

Hot steam is emitted from the iron.

IMPORTANT: Never attempt to remove creases from a garment that someone is wearing!

Do not apply steam near your or someone else's hands!

You can use the iron in a vertical position to remove wrinkles from hanging fabrics.

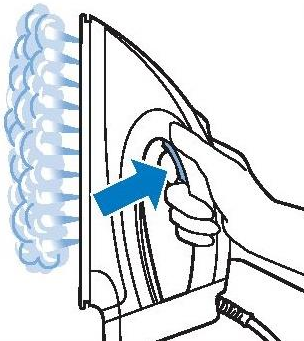

Hold the iron in a vertical position, press the steam trigger and touch the garment lightly with the soleplate.

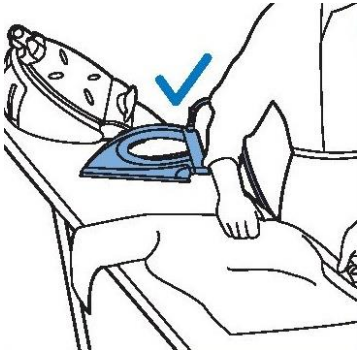

Putting down the iron during ironing

During ironing, you can place the iron either on the iron platform or horizontally on the ironing board. If your iron is set to Optimal Temp, the soleplate will not damage the ironing board cover.

Energy saving / Safety Auto-off

ECO mode

If the ECO mode is activated, the amount of steam is reduced to save energy without compromising on the ironing result.

1. To activate the ECO mode, press and hold the On/Off button for 2 seconds. The light turns from blue to green.
2. To switch back to the Optimal Temp setting, switch the steam generator off and on again.

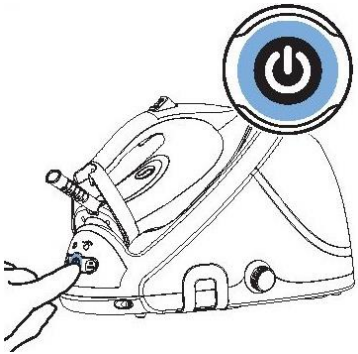

Safety Auto-off

The Safety Auto-off function automatically switches off the appliance if it has not been used for 10 minutes, to save energy.

Cleaning and maintenance

To ensure a long life for you steam generator, it is very important that you perform the descaling procedure when the EASY DECALC light starts to flash.

The Easy DeCalc light starts flashing after a total of 8 working hours to indicate that the steam generator need to be descaled. To descale the steam generator, perform the steps below.

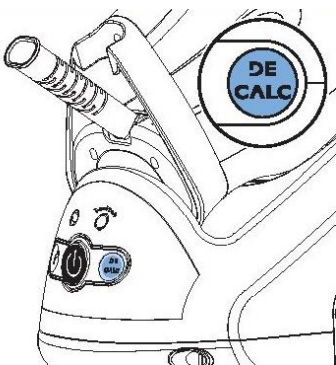

IMPORTANT: Never remove the EASY DECALC knob when the steam generator is

hot! There is high pressure of steam in the boiler and it can hurt you!

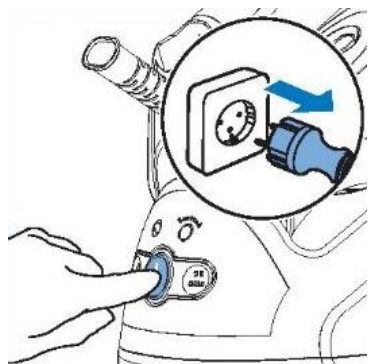

1. Press the on/off button to switch off the steam generator and remove the plug from the wall socket.

2. **Wait until the steam generator cools down completely!**

3. Remove the water tank from the steam generator.

4. Place the steam generator onto a stable table with the EASY DECALC knob pointing down and projecting beyond the edge of the table; alternatively, take the steam generator to a sink.

IMPORTANT: If the steam starts to emerge when you turn the knob anti-clockwise, this is an indication that the steam generator is not cooled enough. In such case, immediately tighten the knob back in the clockwise direction and wait until the generator cools down completely!

5. Hold a cup under the EASY DECALC knob. Turn the EASY DECALC knob anti-clockwise and let the water with scale particles flow into the cup.

When no more water comes out of the steam generator, replace the EASY DECALC knob.

Turn the knob clockwise to fasten it.

You can now prepare the steam generator for use again.

Cleaning the soleplate

Clean the soleplate regularly to remove stains from the soleplate.

To maintain smooth gliding of your soleplate, it is recommended to clean it regularly (once every 2 months). You can do so by heating up the iron and moving the soleplate over a moist fabric.

Descaling the soleplate: if you do not descale your steam generator regularly, scale may build up upon the soleplate. To remove the scales, follow the instructions below:

1. Descal the steam generator before cleaning the soleplate (see EASY DECALC of steam generator).

2. Tilt the steam generator and pour 500 ml distilled water into the opening. Reinsert the



EASY DECALC knob and turn the knob clockwise to fasten it.

3. Press the on/off button and wait for 5 minutes.

4. Put a piece of thick cloth on your ironing board. Place your iron on the cloth, then press and hold the steam trigger. While keeping the steam trigger pressed, slowly move the iron back and forth across the cloth until no more water comes out from the soleplate or until steam starts to come out of it. Hot dirty water comes out of the soleplate.

5. Switch off the steam generator and let it cool down for 2 hours.

6. Remove the EASY DECALC knob and let the water flow into a cup. Reinsert the EASY DECALC knob and turn the knob clockwise to fasten it.

7. Repeat steps 2 to 6 of this cleaning procedure.

Storage

1. Switch off the steam generator and unplug it.

2. Remove the water tank and empty it.

3. Put the iron on the iron platform and push the carry lock to lock the iron onto the platform.

4. Fold the supply hose and the mains cord. Put them in their respective storage compartments.

5. You can carry the appliance with one hand by the handle of the iron.

Do not carry the appliance by holding the water tank release lever.

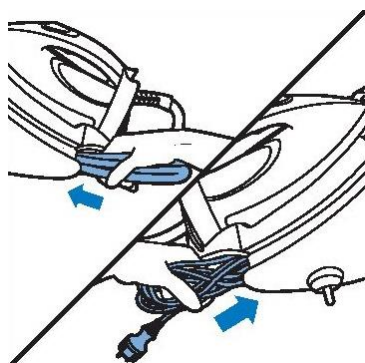

PROBLEM	POSSIBLE CAUSE	SOLUTION
The ironing board cover becomes wet.	Steam has condensed on the ironing board cover after a long session.	Replace the ironing board cover if the foam material has worn out. You can also add an extra layer of material under the ironing board cover to prevent condensation on the ironing board.
Water droplets come out of the soleplate.	The steam that was still present in the hose has cooled down and condensed into water.	Point the iron away from the garment and let it produce steam for few seconds.

Steam and or water come out from under the EASY DECALC knob.	The EASY DECALC knob is not tightened properly.	Switch off the appliance and wait for two hours for the steam generator to cool down. Unscrew the EASY DECALC knob and reattach it properly. Note: When you remove the EASY DECALC knob, water comes out of the steam generator. If steam continues to escape, switch off the appliance and contact an authorised service centre.
Dirty water and impurities come out of the soleplate.	Impurities or chemicals present in the water have deposited in the steam vents and/or on the soleplate.	Descalc the steam generator regularly. See section Cleaning the soleplate.
	Too much scale and minerals have accumulated inside the steam generator.	Descalc the steam generator regularly. See section Cleaning and maintenance.
The iron leaves a shine or an imprint on the garment.	The surface to be ironed was uneven, for instance because you were ironing over a seam or a fold in the garment.	The shine or imprint is not permanent and will come off when you wash the garment. Avoid ironing over seams or folds, or place a cotton cloth over the area to be ironed to avoid imprints.
The steam generator does not produce any steam.	There is not enough water in the water tank (the water tank empty light flashes).	Fill the water tank and press the steam trigger to let the appliance heat up again. When the ironing light is lit continuously, you can continue with steam ironing.
	The steam generator is not hot enough to produce steam.	Wait until the ironing light is lit continuously.
	You did not press the steam trigger.	Press the steam trigger and keep it pressed while you iron.
	The water tank is not placed properly in the steam generator.	Slide the water tank firmly back into the steam generator.
The steam generator produces a	Water is pumped into the boiler inside the steam	If the pumping sound continues nonstop, switch off the steam generator and

pumping sound.	generator. This is normal.	remove the plug from the wall socket. Contact an authorised service centre.
The steam generator produces a loud pumping sound intermittently.	There is not enough water in the water tank (the water tank empty light flashes).	Fill the water tank and press the steam trigger to let the appliance heat up again. When the iron ready light is lit continuously, you can continue with steam ironing.

Environment

Do not throw away the appliance with the normal household waste at the end of its life, but hand it in at an official collection point for recycling. By doing this, you help to preserve the environment.

Guarantee & service

If you need information or if you have a problem, please contact the Gorenje Customer Care Centre in your country (you find its phone number in the worldwide guarantee leaflet). If there is no Customer Care Centre in your country, go to your local Gorenje dealer or contact the Service department of Gorenje domestic appliances.

For personal use only!

GORENJE

WISHES YOU A LOT OF PLEASURE WHEN USING YOUR APPLIANCE

We reserve the right to any modifications!

Dampfbügelstation

D

Gebrauchsanleitung

WICHTIG

Wir bitten Sie, die Gebrauchsanleitung wegen Ihrer eigenen Sicherheit vor der Inbetriebnahme des Geräts aufmerksam durchzulesen. Bitte bewahren Sie die Gebrauchsanleitung zum späteren Nachlesen auf.

Das Gerät ist nur zum Gebrauch im Haushalt bestimmt. Gebrauchen Sie das Gerät ausschließlich zu dem in diesem Handbuch angeführten Zweck.

Das Gerät erzeugt heißen Wasserdampf, deswegen sollten Sie mit dem Gerät vorsichtig hantieren und auch andere Nutzer über mögliche Gefahren aufklären.

WAS GEMACHT WERDEN MUSS

1. Überprüfen Sie, ob die auf dem Typenschild angegebene Spannung der Spannung der elektrischen Installation in Ihrem Haushalt entspricht.
2. Rollen Sie vor dem Gebrauch des Geräts das Anschlusskabel und den

- Zulaufschlauch (Dampfschlauch) des Bügeleisens auf.
3. Stellen Sie das Gerät auf eine feste und ebene Unterlage.
 4. Die Unterlage, auf welche Sie das Bügeleisen aufstellen, muss stabil sein.
 5. Sorgen Sie dafür, dass das Anschlusskabel und der Dampf-Zulaufschlauch nicht die heiße Oberfläche des Bügeleisens berühren.
 6. Trennen Sie vor dem Befüllen des Wassertanks die Bügelstation vom Stromnetz.
 7. Bewahren Sie das Entkalkungspulver außerhalb der Reichweite von Kindern auf.
 8. Bewahren Sie elektrische Geräte außerhalb der Reichweite von Kindern auf. Lassen Sie es nicht zu, dass Kinder das Gerät ohne Aufsicht von Erwachsenen benutzen.
 9. Sorgen Sie dafür, dass der Untersatz auf einer stabilen Unterlage steht, bevor Sie das Bügeleisen darauf stellen.
 10. Ein beschädigtes Anschlusskabel darf nur vom autorisierten Kundendienst des Herstellers oder von einer anderen fachlich befähigten Person ausgetauscht werden, da ein solcher Eingriff für Laien gefährlich sein kann.
 11. Entleeren Sie nach jedem Gebrauch des Geräts den Wassertank.
 12. Erlauben Sie Kindern nicht mit dem Gerät zu spielen.
 13. Dieses Gerät darf von Kindern ab acht Jahren, wie auch von Personen mit verminderten körperlichen, sensorischen und geistigen Fähigkeiten oder mangelhaften Erfahrungen und Wissen bedient werden, jedoch nur, wenn sie das Gerät unter entsprechender Aufsicht bedienen oder entsprechende Anweisungen über den sicheren Gebrauch des Geräts erhalten haben und die mit dem Gebrauch des Geräts verbundenen Gefahren verstanden haben.
 14. Solange das Gerät unter Spannung steht oder sich abkühlt, sorgen Sie dafür, dass es für Kinder unter 8 Jahren nicht zugänglich ist.

WAS NICHT GEMACHT WERDEN DARF

1. Kindern während des Betriebs des Geräts erlauben, das Gerät berühren.
2. Das eingeschaltete Gerät ohne Aufsicht lassen.
3. Nichtattestierten Kabelverlängerungen benutzen.
4. In den Wassertank parfümiertes Wasser, Essig oder andere Chemikalien füllen, da diese das Gerät beschädigen können.
5. Das Gerät ins Wasser oder in andere Flüssigkeiten tauchen.
6. Das beschädigte Gerät verwenden.
7. Verwenden Sie das Bügeleisen nicht, wenn es auf den Boden gefallen ist oder an ihm Beschädigungen sichtbar sind oder Wasser aus dem Gerät ausläuft.
8. Berühren Sie den Bügeleisenuntersatz nicht gleich nach dem Bügeln, da dieser noch heiß sein kann.
9. Wickeln Sie das Anschlusskabel und den Dampfzufuhrschlauch nicht um das Bügeleisen, bis sich dieses vollständig abgekühlt hat.
10. Versuchen Sie nicht, das Gehäuse bzw. den Untersatz zu öffnen oder einzelne Teile des Geräts zu demontieren. Im Inneren des Geräts sind keine Teile vorhanden, die der Benutzer selbst reparieren könnte.
11. Während des Betriebs des Geräts den Deckel der Einfüllöffnung nicht öffnen. Dieses Handbuch beinhaltet auch die Hinweise zum sicheren Füllen des

Wassertanks.

12. Erlauben Sie Kindern nicht, das Gerät zu reinigen oder Benutzerwartung am Gerät durchzuführen.

Während des Bügelns oder nach dem Bügeln sollten Sie die Oberflächen, die mit diesem Symbol gekennzeichnet sind, nicht berühren.



Diese Oberflächen sind nämlich heiß!

LERNEN SIE IHRE DAMPFBÜGELSTATION KENNEN

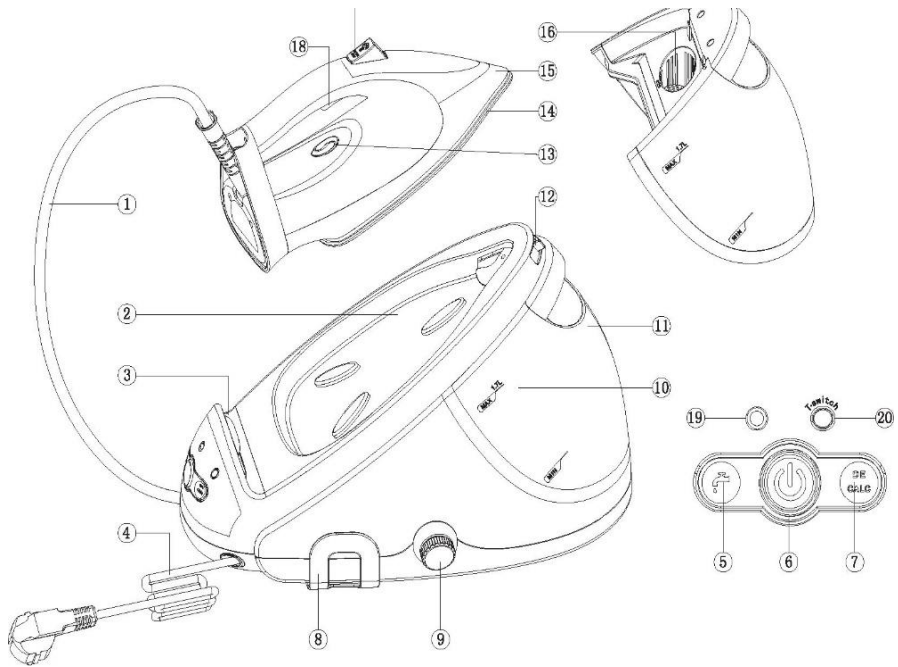

Beschreibung

1. Dampfzufuhrschlauch
2. Untersatz zum Abstellen des Bügeleisens
3. Handgriff Bügeleisen
4. Anschlusskabel mit Stecker
5. Indikatorlämpchen Füllstandsanzeige Wassertank
6. Ein-/Aus-Taste mit ECO-Funktion
7. Indikatorlämpchen Entkalken
8. Kabelträger
9. Entkalkungsknebel
10. Füllstandsanzeige Wassertank
11. Abnehmbarer Wassertank
12. Entriegelungstaste
13. Indikatorlämpchen Betriebsbereitschaft
14. Bügelbrett
15. Bügeleisenrand
16. Einfüllöffnung
17. Führung der Dampftaste
18. Dampftaste
19. Indikatorlämpchen Temperatur
20. Temperaturtaste Bügeleisen

Vorbereitungen



Wassertank füllen

Füllen Sie in den Wassertank keine parfümierten Flüssigkeiten, Essig, Stärke, Entkalkungsmittel, Bügelflüssigkeiten oder andere Chemikalien.

Füllen Sie den abnehmbaren Wassertank gleich nachdem die Füllstandsanzeige zu blinken beginnt (Wassertank ist leer).

1. Nehmen Sie den Wassertank vom Dampfgenerator ab und füllen Sie ihn mit Wasser.

Hinweis: Das Gerät ist so konzipiert, dass Leitungswasser verwendet werden kann. Falls das Wasser in Ihrem Haushalt sehr hart ist (über 7 dH), wird sich Kalkstein schneller im Gerät ansammeln. In diesem Fall wird der Gebrauch von destilliertem Wasser empfohlen, das die Lebensdauer des Geräts verlängert. Die Garantie deckt keine Funktionsfehler, die Folge der Kalkablagerungen sind, ab.

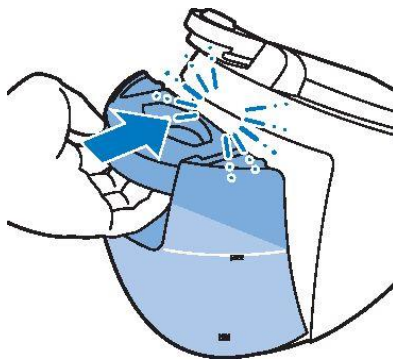

2. Setzen Sie den Wassertank wieder in den Dampfgenerator ein, bis er hörbar einschnappt.

Indikatorlämpchen Füllstandsanzeige Wassertank

Sobald der Wassertank fast leer ist, leuchtet das Indikatorlämpchen der Füllstandsanzeige auf.

Nehmen Sie den Wassertank ab und füllen Sie ihn mit Wasser.

Setzen Sie den Wassertank wieder ein. Sobald das Indikatorlämpchen der Füllstandsanzeige erlischt, heizt sich das Bügeleisen wieder auf.

Gebrauch des Geräts

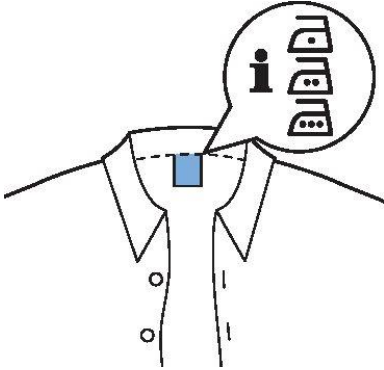

Technologie für die optimale Temperatureinstellung
Diese Dampfbügelstation ist mit der Technologie Optimal Temp (Technologie der optimalen Temperatur) ausgerüstet, die Ihnen das Bügeln aller Arten von Textilien ermöglicht, ohne dabei die Temperatur oder die Dampfmenge einstellen zu müssen.

Gewebearten mit diesen Symbolen sind zum Bügeln geeignet (z.B. Leinen, Baumwolle, Polyester, Seide, Viskose).

WICHTIG: Lesen Sie vor dem Bügeln die Pflegeanleitung der Wäschestücke durch und halten Sie sich an die Anleitungen des Herstellers. Die Pflegeanleitungen der Textilien sind oft mit Symbolen dargestellt.

Falls Sie nicht sicher sind, aus welchem Gewebe Ihr Kleidungsstück besteht, bügeln Sie es bei niedrigerer Temperatur (Optimal Temp).

Textilien, die nicht zum Bügeln geeignet sind, sollten Sie nicht bügeln!

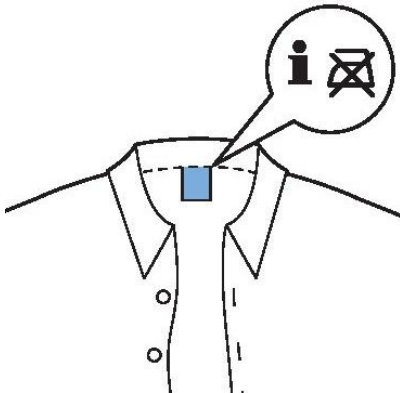

Textilien mit diesem Symbol sind zum Bügeln nicht geeignet.

Dazu zählen Textilien wie z.B. Spandex, Elastan oder Polyolefine.

Bügeln

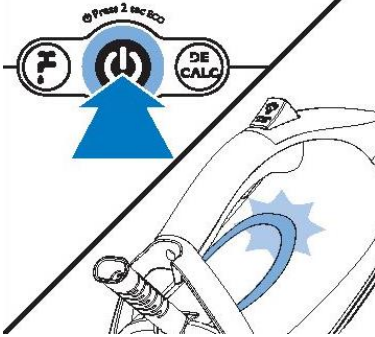

1. Stellen Sie die Dampfbügelstation auf eine stabile und ebene Unterlage.
2. Sorgen Sie dafür, dass im Wassertank genügend Wasser ist
(siehe Kapitel „Füllen des abnehmbaren Wassertanks“).
3. Stecken Sie den Stecker des Anschlusskabels in eine geerdete Steckdose ein und drücken Sie die Ein-/Aus-Taste (6), um die Dampfbügelstation einzuschalten.

Das Indikatorlämpchen der Betriebsbereitschaft (19) beginnt zu blinken, was bedeutet, dass die Dampfbügelstation erwärmt wird. Das dauert ungefähr 2 Minuten.

Sobald das Indikator der Betriebsbereitschaft dauernd leuchtet, ist die Dampfbügelstation betriebsbereit.

Die Temperatur des Bügeleisens ist auf Stufe 1 eingestellt, das blaue Indikatorlämpchen (19) leuchtet. Falls Sie eine höhere Temperatur einstellen möchten, drücken Sie die Taste T (20) um auf die Stufe 2 umzuschalten; nun leuchtet das Indikatorlämpchen (19) in grüner Farbe.

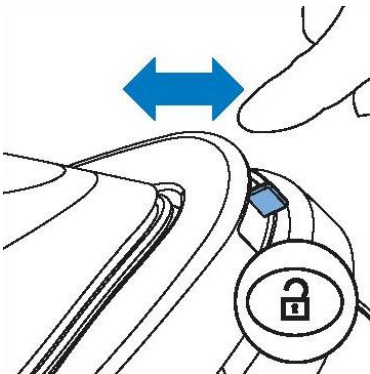

4. Drücken Sie die Entriegelungstaste, um das Bügeleisen vom Untersatz zu entriegeln.



5. Um mit dem Bügeln anzufangen, drücken sie die Dampftaste und halten Sie diese gedrückt.

Halten Sie während des Bügelns die Dampftaste ständig gedrückt.

WICHTIG: Den Wasserdampfstoß niemals auf Personen richten!

Funktion Wasserdampfstoß

Zum Glätten von hartnäckigen Falten besitzt die Dampfbügelstation zwei Wasserdampfstoß-Funktionen.



1. Drücken Sie die Dampftaste für einen einmaligen besonders intensiven Dampfstoß.

2. Drücken Sie für einen ununterbrochenen intensiven Dampfstoß zweimal schnell hintereinander die Dampftaste.

In diesem Fall muss die Dampftaste nicht ununterbrochen gehalten werden, deswegen ist das Bügeln bequemer.

Senkrechtes Bügeln

Aus dem Bügeleisen entweicht heißer Wasserdampf.

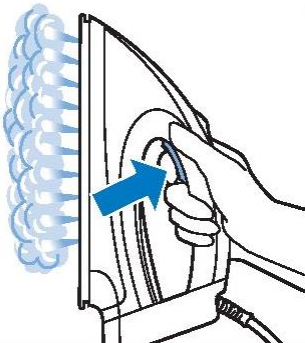

WICHTIG: Versuchen Sie nie, Kleidungsstücke an sich selbst zu bügeln! Richten Sie den Wasserdampf nicht auf Ihre Hände!

Sie können das Bügeleisen auch in senkrechter Lage verwenden, um Falten aus hängenden Textilien zu glätten. Halten Sie das Bügeleisen senkrecht, drücken Sie auf die Dampftaste und berühren Sie die Textile leicht mit der Bügelfläche.

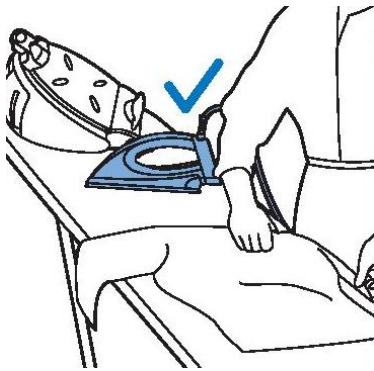

Ablegen des Bügeleisen während des Bügelns

Sie können das Bügeleisen während des Bügelns waagrecht auf dem speziellen Untersatz oder auf dem Bügelbrett abstellen. Falls die Einstellung „Optimal Temp“ gewählt wurde, wird das Bügeleisen den Bügelbrettbezug nicht beschädigen.

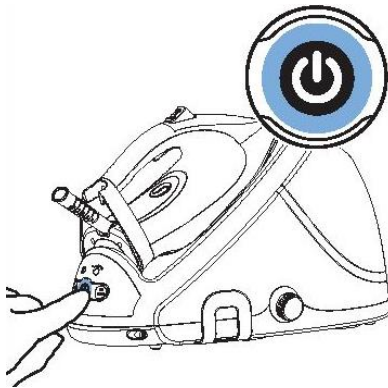

Energie sparen/Sicherheitsabschaltung

ECO-Funktion

Mit der Einstellung „ECO“ wird die Dampfmenge verringert und Strom gespart, ohne dabei die Bügelergebnisse zu beeinträchtigen.

1. Um die ECO-Funktion zu aktivieren, drücken Sie die Ein-/Aus-Taste und halten Sie diese 2 Sekunden lang gedrückt. Das blaue Indikatorlämpchen färbt sich grün.
2. Um erneut die Funktion „Optimal Temp“ zu aktivieren, schalten Sie die Dampfbügelstation einfach aus und wieder ein.

Sicherheitsabschaltung

Die automatische Abschaltfunktion schaltet das Gerät automatisch aus, wenn Sie es 10 Minuten nicht verwenden; dadurch wird Strom gespart.

Reinigung und Pflege des Geräts

Um eine lange Lebensdauer Ihres Geräts zu gewährleisten, das Gerät umgehend zu entkalken, sobald das Indikatorlämpchen für die Entkalkung aufleuchtet.

Das Indikatorlämpchen für die Entkalkung beginnt nach ungefähr 8 Stunden Betrieb zu blinken und zeigt an, dass die Dampfbügelstation entkalkt werden muss. Die Entkalkung wird nach folgendem Verfahren durchgeführt.

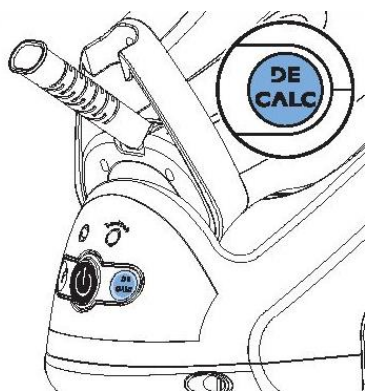

WICHTIG: Der Entkalkungsknebel darf nicht entfernt werden, solange die Dampfbügelstation noch heiß ist! Im Inneren der Dampfbügelstation herrscht ein hoher Druck, dadurch besteht Verletzungsgefahr!

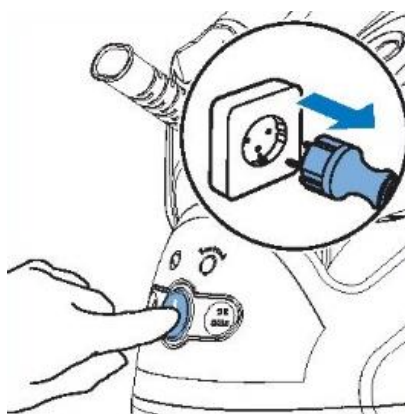

1. Drücken Sie die Ein-/Aus-Taste, um die Dampfbügelstation auszuschalten und trennen Sie das Gerät vom Stromnetz.

2. **Warten Sie ab, bis sich die Dampfbügelstation vollständig abgekühlt hat!**

3. Nehmen Sie den Wassertank von der Dampfbügelstation ab.

4. Stellen Sie die Dampfbügelstation auf einen stabilen Tisch: der Entkalkungsknebel soll nach unten zeigen und über den Tischrand herausragen. Zweite Möglichkeit: halten Sie die Dampfbügelstation über dem Waschbecken.

WICHTIG: Falls aus der Dampfbügelstation, nachdem Sie den Entkalkungsknebel gegen den Uhrzeigersinn gedreht haben, Wasserdampf entweicht, bedeutet dies, dass sich die Dampfbügelstation noch nicht abgekühlt hat. Schließen Sie umgehend den Entkalkungsknebel, indem Sie ihn im Uhrzeigersinn drehen, damit sich die Dampfbügelstation vollständig abkühlt!

5. Halten Sie eine Schale unter den Entkalkungsknebel. Drehen Sie den Entkalkungsknebel gegen den Uhrzeigersinn und lassen Sie das Wasser samt Kalkablagerungen in die Schale abfließen. Setzen Sie den Entkalkungsknebel wieder an seinem Platz ein, sobald das Wasser abgeflossen ist. Drehen Sie ihn gegen den Uhrzeigersinn, um ihn festzuschrauben.

Nun können Sie die Dampfbügelstation wieder zum Betrieb vorbereiten.

Reinigung der Bügelsohle

Reinigen Sie die Bügelsohle regelmäßig, um Flecken und Verunreinigungen zu entfernen. Die Bügelsohle sollte mindestens einmal in zwei Monaten gereinigt werden. Heizen Sie dazu das Bügeleisen auf und fahren Sie mit ihm einige Male über ein feuchtes Tuch.

Entfernung von Kalkablagerungen von der Bügelsohle: falls Sie die Dampfbügelstation nicht regelmäßig entkalken, kann sich Kalk auch auf der Bügelsohle ablagern. Entfernen Sie diese Kalkablagerungen wie in der Folge beschrieben.

1. Vor der Reinigung der Bügelsohle sollten Sie die Dampfbügelstation entkalken (siehe Kapitel „Entkalkung“).
2. Neigen Sie leicht die Dampfbügelstation und füllen Sie nach dem Entfernen des Entkalkungshebels 500 ml destilliertes Wasser in die Öffnung. Setzen Sie den Entkalkungsknebel wieder ein und drehen Sie ihn im Uhrzeigersinn, um ihn einzuschrauben.
3. Drücken Sie die Ein-/Aus-Taste (On/Off) und warten Sie 5 Minuten.
4. Legen Sie ein dickes Gewebe auf das Bügelbrett. Stellen Sie das Bügeleisen auf das Gewebe. Drücken Sie die Dampftaste und halten Sie sie gedrückt. Bewegen Sie das Bügeleisen über das Gewebe langsam nach vorne und nach hinten, während Sie die Dampftaste gedrückt halten, bis kein Wasser mehr aus dem Bügeleisen ausläuft oder bis aus dem Bügeleisen Dampf austritt. Prüfen Sie, ob das Wasser, das aus der Bügelsohle austritt, schmutzig ist.
5. Schalten Sie die Dampfbügelstation aus und lassen Sie sie mindestens 2 Stunden abkühlen.
6. Entfernen Sie den Entkalkungsknebel und lassen Sie das Wasser in die Schale abfließen. Setzen Sie den Entkalkungsknebel wieder ein und drehen Sie ihn im Uhrzeigersinn, um ihn einzuschrauben.
7. Wiederholen Sie die Schritte 2 bis 6.



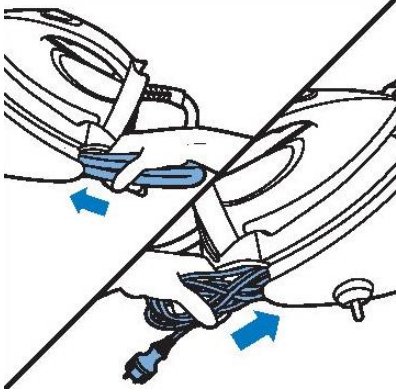

Aufbewahrung des Geräts

1. Schalten Sie die Dampfbügelstation aus und trennen Sie sie vom Stromnetz.
2. Entfernen Sie den abnehmbaren Wassertank und entleeren Sie ihn.
3. Stellen Sie das Bügeleisen auf den Untersatz und drücken Sie die Verriegelungstaste, um das Bügeleisen auf den Untersatz zu befestigen.
4. Wickeln Sie den Dampfzufuhrschlauch und das Anschlusskabel auf und setzen Sie beide in das entsprechende Fach ein.
5. Sie können das Gerät mit einer Hand tragen, indem Sie es am Bügeleisengriff halten.

Das Gerät nicht am Griff des abnehmbaren Wassertanks tragen.

STÖRUNG	MÖGLICHE URSACHEN	ABHILFE
Das Bügelbrett wird nass.	Nach längerem Bügeln kann sich auf dem Bügelbrett Kondenswasser bilden.	Tauschen Sie den Bügelbrettbezug aus, falls dieser abgenutzt ist. Sie können eine zusätzliche Unterlage unter den Bügelbrettbezug legen, um die Kondensierung des Wasserdampfes am Bügelbrett zu verhindern.
Aus dem Bügelbrett tropft Wasser.	Der im Schlauch verbliebene Dampf hat sich abgekühlt und ist zu Wasser kondensiert.	Richten Sie das Bügeleisen von den Textilien weg und lassen Sie den Dampf einige Sekunden lang entweichen.
Der Wasserdampf und das Wasser entweichen unterhalb des Entkalkungsknebels.	Der Entkalkungsknebel ist nicht richtig festgeschraubt.	Schalten Sie das Gerät aus und warten Sie zwei Stunden, bis sich die Dampfbügelstation abgekühlt hat. Schrauben Sie den Entkalkungsknebel auf und schrauben Sie ihn wieder ordnungsgemäß fest. Bemerkung: Sobald Sie den Entkalkungsknebel entfernen, entweicht aus der Dampfbügelstation Wasser.

		Falls aus der Dampfbügelstation noch immer Dampf entweicht, schalten Sie das Gerät aus und rufen Sie bitte den autorisierten Kundendienst an.
Aus der Dampfbügelstation tropf verschmutztes Wasser.	Schmutz oder Chemikalien haben sich an den Dampföffnungen bzw. an der Dampfsohle abgelagert.	Sie sollten die Dampfbügelstation regelmäßig entkalken. Siehe Kapitel „Reinigung und Pflege der Bügelsohle“.
	Im Inneren der Dampfbügelstation haben sich Kalkablagerungen gebildet.	Sie sollten die Dampfbügelstation regelmäßig entkalken. Siehe Kapitel „Reinigung und Pflege“.
Das Bügeleisen hinterlässt eine glänzende Spur oder einen Abdruck auf der Textilie.	Sie haben die Textilie z.B. über die Naht oder die Falte gebügelt.	Textilien sollten Sie nicht über die Naht oder die Falte bügeln. Das können Sie verhindern, wenn Sie die Textilie über ein Baumwolltuch bügeln.
Die Dampfbügelstation erzeugt keinen Wasserdampf.	Im Wassertank ist zu wenig Wasser (die Füllstandsanzeige blinkt).	Füllen Sie den Wassertank mit Wasser und drücken Sie die Dampftaste, damit sich das Gerät aufwärmt. Sobald das Betriebsbereitschaftslämpchen ununterbrochen leuchtet, können Sie mit dem Bügeln fortfahren.
	Die Dampfbügelstation ist nicht genügend heiß, um Wasserdampf zu erzeugen.	Warten Sie ab, bis das Betriebsbereitschaftslämpchen ununterbrochen leuchtet.
	Sie haben die Dampftaste nicht gedrückt.	Drücken Sie die Dampftaste und halten Sie sie beim Bügeln gedrückt.
	Der Wassertank wurde nicht ordnungsgemäß eingesetzt.	Befestigen Sie den Wassertank ordnungsgemäß auf die Dampfbügelstation.
In der Dampfbügelstation	Das Gerät pumpt Wasser in den Verdampfer der	Falls das Pumpgeräusch ununterbrochen hörbar ist, schalten Sie die

sind Pumpgeräusche hörbar.	Dampfbügelstation. Das ist vollkommen normal.	Dampfbügelstation aus und trennen Sie sie vom Stromnetz. Bitte wenden Sie sich an den autorisierten Kundendienst.
In der Dampfbügelstation ist zeitweise ein lautes Pumpgeräusch hörbar.	Im Wassertank ist zu wenig Wasser (die Füllstandsanzeige blinkt).	Füllen Sie den Wassertank mit Wasser und drücken Sie die Dampftaste, damit sich das Gerät wieder aufwärmt. Sobald das Betriebsbereitschaftslämpchen ununterbrochen leuchtet, können Sie mit dem Bügeln fortfahren.

Umweltschutz

Das ausgediente Gerät nicht zusammen mit dem gewöhnlichem Hausmüll entsorgen, sondern bei einem Recyclingunternehmen abliefern. So tragen auch Sie zum Umweltschutz bei.

Garantie und Service

Wenden Sie sich für weitere Informationen oder bei Problemen an das Kundendienstcenter von Gorenje in Ihrem Land (die Telefonnummer finden Sie in der internationalen Garantiekarte).

Das Gerät ist nur für den Gebrauch im Haushalt bestimmt!

GORENJE WÜNSCHT IHNEN VIEL FREUDE BEIM GEBRAUCH IHRES NEUEN GERÄTS!

Wir behalten uns das Recht zu Änderungen vor.

Ютия с парогенератор

BG

Ръководство за употреба

ВАЖНО

За вашата безопасност прочетете внимателно инструкциите, преди да използвате уреда за първи път. Запазете ги за бъдещи справки.

Уредът е проектиран за домашна употреба и може да се използва само съгласно тези инструкции за употреба.

Уредът генерира гореща пара. Винаги използвайте внимателно и предупреждавайте другите потребители за потенциалната опасност.

КАКВО ДА ПРАВИТЕ

1. Проверете дали волтажа на електрическата мрежа, посочен на табелката с производствени данни, съответства на местната електрическа мрежа.
2. Развийте и изпълнете захранващия кабел и маркуча за парата преди употреба.
3. Поставете уреда върху твърда и стабилна повърхност.

4. Ютията трябва да се използва и оставя върху стабилна повърхност.
5. Уверете се, че захранващият кабел или маркучът за парата не докосва плочата.
6. Изключете захранващия кабел от контакта, преди да напълните резервоара с вода.
7. Дръжте гранулите далеч от деца през цялото време.
8. Дръжте електрическите уреди далеч от деца или хора с увреждания. Не им позволявайте да използват уреда без надзор.
9. Уверете се, че основата е поставена върху стабилна повърхност, преди да сложите ютията върху нея.
10. Ако захранващият кабел или маркучът за парата е повреден, той трябва да бъде сменен от производителя, негов оторизиран сервиз или от лице с подходяща квалификация, за да се избегне всякаква опасност.
11. Изпразвайте резервоара за вода след ползване.
12. Не позволявайте на деца да си играят с уреда.
13. Този уред може да бъде използван от деца, навършили 8 години, или по-големи, както и от лица с намалени физически, сетивни или умствени способности или с липса на опит и познания за работа с уреда, само ако са под наблюдение или са били инструктирани за безопасна употреба и са наясно с евентуалните опасности при неговото ползване.
14. Дръжте ютията и нейния кабел далеч от деца под 8-годишна възраст, когато работи или се охлажда.

КАКВО ДА НЕ ПРАВИТЕ

1. Не позволявайте на деца да докосват уреда по време на гладене.
2. Не оставяйте уреда без надзор, докато е включен в електрически контакт.
3. Не използвайте разклонител, освен ако не е одобрен от компетентен орган.
4. Не добавяйте парфюмирана вода, оцет или други химикали в резервоара за вода, тъй като могат сериозно да повредят уреда.
5. Не потапяйте уреда във вода или друга течност.
6. Не използвайте уреда, ако е повреден или не работи нормално.
7. Не използвайте ютията, ако е била изпускана, ако има видими признаци на повреда по нея или ако има теч.
8. Не докосвайте поставката на ютията по време на или веднага след гладене. Гореща е!
9. Не навивайте захранващия кабел или маркуча за парата около ютията или основата за съхранение, докато уредът не се охлади напълно.
10. Не се опитвайте да отворите корпуса или да разглобите частите на уреда. Вътре няма части, които подлежат на ремонт от потребителя.
11. Не отваряйте капачето на входящия отвор за вода по време на употреба. В това ръководство са включени инструкции за безопасно пълнене на резервоара за вода.
12. Не позволявайте на деца да почистват и поддържат уреда без надзор.

Не докосвайте повърхностите, маркирани със символа  , по време на или веднага след гладене. Горещи са!

ОПОЗНАЙТЕ СВОЯТА ЮТИЯ С ПАРОГЕНЕРАТОР

Общо описание

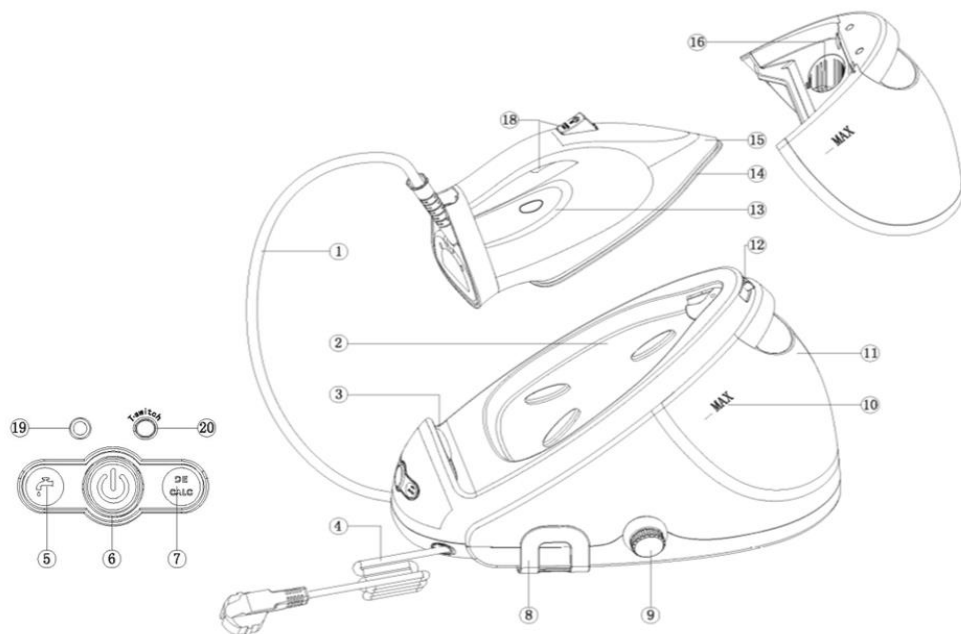

1. Маркуч за пара
2. Платформа на ютията
3. Поставка на ютията
4. Захранващ кабел със щепсел
5. Светлинен индикатор за празен резервоар за вода
6. Бутон за включване/изключване с режим ECO
7. Светлинен индикатор за лесно премахване на котления камък
8. Скоба, поддържаща кабела
9. Капаче за лесно премахване на котления камък
10. Индикатор за нивото на водата
11. Свалящ се резервоар за вода
12. Бутон за освобождаване на заключването при пренасяне
13. Светлинен индикатор за готова ютия
14. Плоча
15. Основа
16. Отвор за пълнене
17. Бутон за усилване на парата
18. Бутон за парата
19. Светлинен индикатор за температура
20. Бутон за превключване на температурата на ютията

Подготовка за употреба



Пълнене на свалящия се резервоар за вода
Не добавяйте гореща вода, парфюм, оцет, препарат за колосване, препарати против котлен камък, препарати за гладене или други химикали в резервоара за вода.

Напълнете свалящия се резервоар с вода, веднага щом индикаторът за празен резервоар светне.

1. Извадете свалящия се резервоар от парогенератора и го напълнете с вода.

Предупреждение: Вашият уред е проектиран за употреба с чешмяна вода. Ако живеете в район с твърда вода (над 7 dH), ще се получи бързо натрупване на котлен камък и минерали. В такъв случай се препоръчва употребата на дестилирана вода за удължаване на живота на уреда. Неизправности на уреда, свързани с натрупване на котлен камък и минерали, не подлежат на гаранционен ремонт.



2. Плъзнете резервоара за вода обратно в парогенератора, докато щракне на мястото си.

Светлинен индикатор за празен резервоар за вода

Когато резервоарът за вода е почти празен, светва светлинният индикатор за празен резервоар.

Извадете резервоара и го напълнете с вода. Върнете резервоара на мястото му и когато индикаторът изгасне, ютията ще продължи да се нагрява за употреба.

Използване на уреда

Технология за Оптимална температура

Този парогенератор е оборудван с технология за Оптимална температура, която ви позволява да гладите всякакви платове, подлежащи на гладене, без да променяте настройките на температурата или парата.

Платовете с тези символи могат да се гладят, например лен, памук, полиестер,

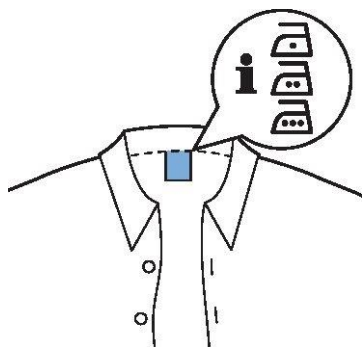

коприна, вълна, вискоза и изкуствена коприна.

ВАЖНО: Преди да започнете да гладите, прочетете етикетите на облеклата и следвайте указанията за гладене на производителя, които често са указани със символи.

Ако не сте сигурни от какъв плат е направена дрехата, започнете да гладите на ниска температура (Оптимална температура).

Не гладете платове, които не трябва да се гладят!

Платове с този символ не трябва да се гладят.

Те включват синтетични платове като спандекс, еластан или полиолефин.

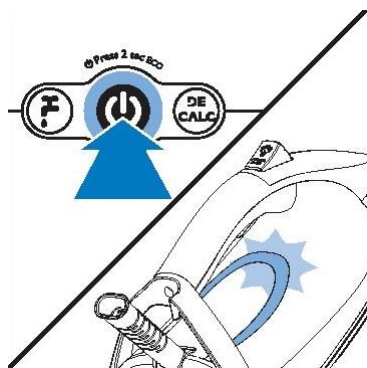
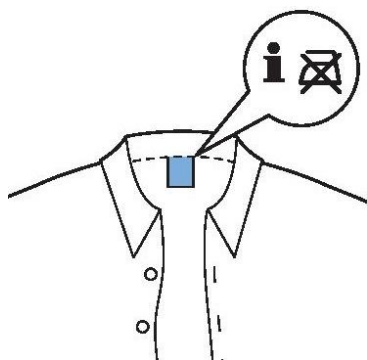

Гладене

1. Поставете парогенератора върху стабилна и равна повърхност.
2. Уверете се, че има достатъчно вода в резервоара за вода (вижте раздел „Пълнене на свалящия се резервоар за вода“).
3. Свържете захранващия кабел към заземен контакт и натиснете бутона за включване/изключване (позиция 6), за да включите парогенератора.

Светлинният индикатор за готова ютия (позиция 19) започва да мига, за да укаже, че парогенераторът загрява. Това отнема около 2 минути.

Когато светлинният индикатор за готова ютия започне да свети непрекъснато, парогенераторът е готов за употреба.

Температурата на плочата на ютията е на ниво 1; синият светлинен индикатор (позиция 19) свети непрекъснато. Ако ви е необходима по-висока температура на

плочата, натиснете бутона Т (позиция 20) за ниво 2 и ще светне зелен светлинен индикатор (позиция 19).



4. Натиснете бутона за освобождаване на заключването при пренасяне, за да отключите ютията от платформата.

5. Натиснете и задръжте спусъка на парата, за да започнете да гладите.

Дръжте спусъка на парата постоянно натиснат, докато движите ютията върху плата.

ВАЖНО: Никога не насочвайте парата срещу хора!

Функция за усилване на парата

Има две функции за усилване на парата за премахване на упорити гънки.

1. Натиснете бутона за усилване на парата за по-силна струя пара.

2. Натиснете спусъка за парата два пъти бързо за **продължителна** силна струя пара. В този случай няма нужда да натискате спусъка за парата продължително, което позволява по-комфортно гладене.

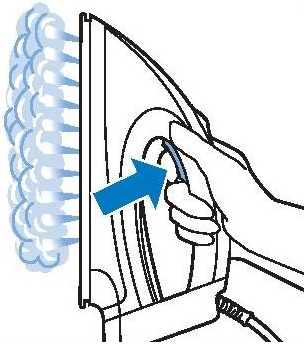

Вертикално гладене

От ютията излиза гореща пара.

**ВАЖНО: Никога не се опитвайте да премахнете гънки от дреха, която се намира върху друг човек!
Не пускайте пара близо до вашите ръце или до ръцете на някой друг!**

Можете да използвате ютията във вертикална позиция, за да премахвате гънки от висящи платове. Дръжте ютията във вертикална позиция, натиснете спусъка за парата и докоснете дрехата леко с плочата на ютията.



Оставяне на ютията по време на гладене

По време на гладене можете да оставите ютията на платформата ѝ или хоризонтално върху дъската за гладене. Ако ютията е зададена на Оптимална температура, плочата няма да повреди дъската за гладене.

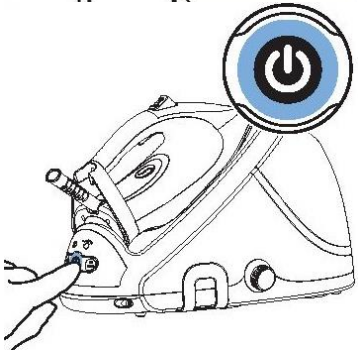

Пестене на енергия/Автоматично изключване за безопасност

Режим ECO

Ако режим ECO е активиран, количеството пара е намалено, за да се пести енергия без компромис с резултата.

1. За да активирате режим ECO, натиснете и задръжте бутона за включване/изключване за 2 секунди. Светлинният индикатор ще светне от синьо в зелено.
2. За да включите отново настройката за Оптимална температура, изключете и включете парогенератора.

Автоматично изключване за безопасност

Функцията за автоматично изключване за безопасност автоматично изключва уреда, ако не е бил използван в продължение на 10 минути, за да пести енергия.

Почистване и поддръжка

За да гарантирате дълъг живот за вашия парогенератор, е много важно да извършвате процедурата по премахване на котления камък, когато светлинният индикатор за лесно премахване на котления камък започне да мига. Светлинният индикатор за лесно премахване на котления камък започва да мига след общо 8 работни часа, за да укаже, че трябва да бъде премахнат котленият камък от парогенератора. За да премахнете котления камък от парогенератора, трябва да извършите следните стъпки.

ВАЖНО: Никога не сваляйте капачето за лесно премахване на котления камък, докато парогенераторът е горещ. В нагревателя има пара под високо налягане, която може да ви нарани.

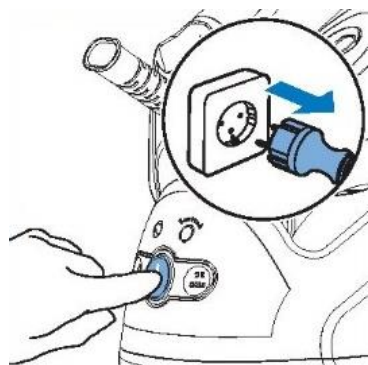

1. Натиснете бутона за включване/изключване, за да изключите парогенератора и извадете щепсела от електрическия контакт.
2. **Изчакайте парогенератора да се охлади напълно!**
3. Извадете резервоара за вода от парогенератора.
4. Поставете парогенератора върху стабилна маса, като капачето за лесно премахване на котления камък сочи надолу и се подава извън ръба на масата; или сложете парогенератора в мивка.

ВАЖНО: Ако започне да излиза пара, когато завъртите копчето в посока, обратна на часовниковата стрелка, това е признак, че парогенераторът не се е охладил достатъчно. В такъв случай веднага затегнете копчето по посока на часовниковата стрелка и изчакайте генераторът да се охлади напълно!

5. Сложете чаша под капачето за лесно премахване на котления камък.

Завъртете капачето за лесно премахване на котления камък обратно на часовниковата стрелка и оставете водата с котления камък да изтече в чашата.

Когато спре да тече вода от парогенератора, сложете обратно капачето за лесно премахване на котления камък. Завъртете капачето по часовниковата стрелка, за да го затегнете. Вече можете да подготвите парогенератора за употреба.

Почистване на плочата

Почиствайте плочата редовно, за да премахнете петната от нея.

За да поддържате плавното плъзгане на плочата, е препоръчително да я почиствате редовно (веднъж на всеки 2 месеца). Можете да направите това, като нагреете ютията и прокарате плочата над влажен плат.

Премахване на котлен камък от плочата: ако не премахвате котления камък от парогенератора редовно, той може да се натрупа по плочата. За да премахнете котления камък, следвайте инструкциите по-долу:

1. Отстранете котления камък от парогенератора, преди да почистите плочата (вижте раздел „Лесно премахване на котления камък от парогенератора“).

2. Наклонете парогенератора и налейте 500 мл дестилирана вода в отвора.

Сложете капачето за лесно премахване





на котления камък и го завъртете по часовниковата стрелка, за да го затегнете.

3. Натиснете бутона за включване/изключване и изчакайте 5 минути.

4. Сложете парче дебел плат върху дъската за гладене. Сложете ютията върху плата, след това натиснете и задръжте спусъка за парата. Докато държите спусъка за парата натиснат, бавно раздвижете ютията напред-назад върху плата, докато не спре да излиза вода от плочата или докато не започне да излиза пара от нея. От плочата излиза гореща мръсна вода.

5. Изключете парогенератора и го оставете да се охлади за 2 часа.

6. Извадете капачето за лесно премахване на котления камък и оставете водата да изтече в чаша. Сложете отново капачето и го завъртете по часовниковата стрелка, за да го затегнете.

7. Повторете стъпките от 2 до 6 на тази процедура за почистване.

Съхранение

1. Изключете парогенератора и извадете щепсела от контакта.

2. Извадете резервоара за вода и го изпразнете.

3. Сложете ютията върху платформата и натиснете копчето за заключване при пренасяне, за да заключите ютията към платформата.

4. Сгънете маркуча за парата и захранващия кабел. Сложете ги в съответните отделения за съхранение.

5. Можете да носите уреда с една ръка за дръжката на ютията.

Не носете уреда, като го държите за лоста за освобождаване на резервоара за вода.

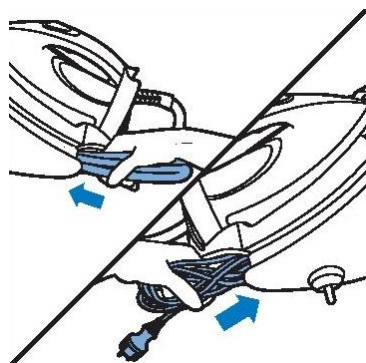

ПРОБЛЕМ	ВЪЗМОЖНА ПРИЧИНА	РЕШЕНИЕ
Калъфът на дъската за гладене се мокри.	Парата е кондензирала по калъфа на дъската след дълъг процес на гладене.	Сменете калъфа, ако пенестият материал се е износил. Можете да добавите още един слой материал под калъфа, за да предотвратите кондензацията върху дъската за гладене.
От плочата излизат капки вода.	Парата, която все още е в маркуча, се е охладила и е кондензирала във вода.	Насочете ютията далеч от дрехата и я оставете да произвежда пара няколко секунди.
Пара и/или вода излиза изпод капачето за лесно премахване на котления камък	Капачето не е затегнато правилно.	Изключете уреда и изчакайте 2 часа парният генератор да се охлади. Развийте капачето и го сложете правилно. Забележка: Когато махнете капачето, ще започне да излиза вода от парния генератор. Ако продължи да излиза пара, изключете уреда и се свържете с оторизиран сервис.
От плочата излизат мръсна вода и замърсявания.	Замърсявания или химикали във водата са се отложили в каналите за извеждане на парата и/или по плочата.	Редовно почиствайте парогенератора от котления камък. Вижте раздел „Почистване на плочата“.
	В парогенератора са се натрупали прекалено много котлен камък и минерали.	Редовно почиствайте парогенератора от котления камък. Вижте раздел „Почистване и поддръжка“.
Ютията оставя лъскава следа или отпечатък по дрехата.	Повърхността, която е трябвало да се изглади, е била неравна, например защото сте гладили върху шев или гънка на дрехата.	Лъскавата следа или отпечатъкът не са перманентни и ще изчезнат, когато изперете дрехата. Избягвайте да гладите над шевове или гънки или поставете парче памучен плат над зоната, която искате да изгладите, за да избегнете оставянето на отпечатък.
Парогенераторът не произвежда никаква пара.	В резервоара няма достатъчно вода (светлинният индикатор за празен резервоар за вода мига).	Напълнете резервоара за вода и натиснете спусъка за парата, за да оставите уреда да се нагрее отново. Когато светлинният индикатор за гладене започне да свети непрекъснато, можете да продължите да гладите с пара.

	Парогенераторът не е достатъчно загрял, за да произвежда пара.	Изчакайте, докато светлинният индикатор за гладене започне да свети непрекъснато.
	Не сте натиснали спусъка за парата.	Натиснете спусъка за парата и го дръжте натиснат, докато гладите.
	Резервоарът за вода не е поставен правилно в парогенератора.	Плъзнете резервоара за вода здраво на мястото му в парогенератора.
Парогенераторът произвежда звук като от изпомпване.	Водата се изпомпва в нагревателя в парогенератора. Това е нормално.	Ако звукът продължава непрекъснато, изключете парогенератора и извадете щепсела от електрическия контакт. Свържете се с оторизиран сервиз.
Парогенераторът произвежда силен периодичен звук като от изпомпване.	В резервоара няма достатъчно вода (светлинният индикатор за празен резервоар за вода мига).	Напълнете резервоара за вода и натиснете спусъка за парата, за да оставите уреда да се нагрее отново. Когато светлинният индикатор за гладене започне да свети непрекъснато, можете да продължите да гладите с пара.

Околна среда

Не изхвърляйте уреда заедно с обикновените битови отпадъци в края на неговия жизнен цикъл, а го предайте в специализиран пункт за рециклиране на използвани електрически уреди. По този начин ще помогнете за опазване на околната среда.

Гаранция и сервиз

Ако имате нужда от допълнителна информация или възникне някакъв проблем при употребата на уреда, моля, обърнете се към Центъра за обслужване на клиенти на Gorenje във вашата страна (ще намерите съответния телефонен номер в гаранционната книжка за международна гаранция на уреда). Ако във вашата страна няма Център за обслужване на клиенти, отидете при местния представител на Gorenje или се свържете със специализирания сервиз на домакински уреди Gorenje.

Само за лична употреба!

GORENJE

ВИ ПОЖЕЛАВА ПРИЯТНО ПОЛЗВАНЕ НА ВАШИЯ УРЕД.

Запазваме си правото на всякакви промени!

Návod k použití

DŮLEŽITÉ

Před prvním použitím přístroje si v zájmu vaší bezpečnosti pečlivě přečtete tento návod. Uložte si tento návod pro možné budoucí využití.

Přístroj je určen pro domácí používání a smí být provozován pouze v souladu s tímto návodem.

Přístroj generuje horkou páru. S přístrojem vždy manipulujte velmi opatrně a upozorněte ostatní uživatele na potencionální nebezpečí.

PROVEĎTE NÁSLEDUJÍCÍ ÚKONY

1. Zkontrolujte, zda síťové napájení uvedené na typovém štítku odpovídá místnímu napájení.
2. Před použitím odviňte a napněte napájecí šňůru a parní hadici.
3. Umístěte spotřebič na pevný a stabilní povrch.
4. Žehlička musí být používána a pokládána na stabilní plochu.
5. Zkontrolujte, zda se napájecí kabel nebo parní hadice nedotýkají žehlicí plochy.
6. Před naplněním nádržky vodou odpojte napájecí kabel ze zásuvky.
7. Granule uchovávejte v dostatečné vzdálenosti od dětí.
8. Elektrické spotřebiče uchovávejte mimo dosah dětí nebo zdravotně postižených osob. Nenechávejte tyto osoby používat spotřebič bez dozoru.
9. Ujistěte se o tom, že základna je umístěna na stabilní ploše, než na ni položíte žehličku.
10. Pokud došlo k poškození napájecího kabelu nebo parní hadice, musí být nahrazeny výrobcem, jeho servisním zástupcem nebo podobně kvalifikovanou osobou, aby se zabránilo nebezpečí.
11. Po použití vyprázdněte nádržku s vodou.
12. Nedovolte dětem, aby si se spotřebičem hrály.
13. Tento spotřebič mohou používat děti ve věku od 8 let a také osoby s omezenými fyzickými, smyslovými nebo duševními schopnostmi či osoby bez patřičných zkušeností a znalostí, pokud mají k dispozici dohled nebo instrukce týkající se bezpečného používání tohoto přístroje a pokud jsou obeznámeny se souvisejícím nebezpečím.
14. Udržujte žehličku a její kabel mimo dosah dětí mladších 8 let, pokud je zapnuta v síti nebo ochlazována.

NEPROVÁDĚJTE TYTO ÚKONY

1. Při žehlení nenechávejte děti dotýkat se spotřebiče.
2. Nenechávejte spotřebič bez dozoru, pokud je připojen k elektrické zásuvce.
3. Nepoužívejte prodlužovací napájecí kabel, pokud není schválen příslušným úřadem.
4. Do nádržky na vodu nepřidávejte parfemovanou vodu, ocet nebo jiné chemikálie, protože mohou vážně poškodit spotřebič.

5. Neponořujte spotřebič do vody ani do jiné kapaliny.
6. Nepoužívejte přístroj, pokud je poškozen nebo v abnormálním stavu.
7. Žehličku nepoužívejte, pokud spadne, pokud jsou na ní viditelné známky poškození nebo netěsnosti.
8. Nedotýkejte se podložky žehličky během žehlení nebo po žehlení. Je horká!
9. Neomotávejte napájecí šňůru nebo parní hadici kolem žehličky nebo podložky, dokud spotřebič zcela nevychladne.
10. Nepokoušejte se otevřít skříň nebo rozmontovávat jakékoli součásti přístroje. Vnitřní součásti nejsou opravitelné.
11. Během provozu neotvírejte kryt přívodu vody. Pokyny pro bezpečné plnění nádržky na vodu jsou uvedeny v této příručce.
12. Nedovolte, aby děti vykonávaly úklid a údržbu uživatele bez dohledu. Během žehlení nebo po žehlení se nedotýkejte povrchů označených symbolem . Jsou horké!

ZÍSKEJTE INFORMACE O VAŠÍ PARNÍ STANICI

Obecný popis

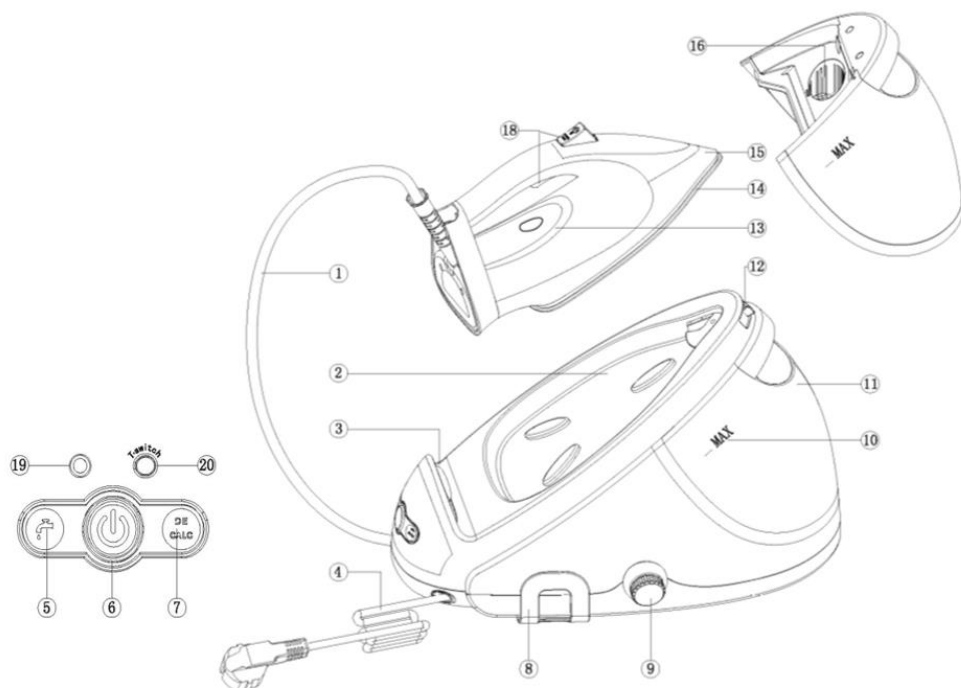

1. Parní napájecí hadice
2. Plošina žehličky
3. Podpěra žehličky
4. Napájecí kabel se zástrčkou
5. Světelný indikátor pro prázdný kontejner
6. Tlačítko zapnutí / vypnutí s režimem ECO
7. Světelná indikace EASY DECALC
8. Držák podpěry kabelu
9. Knoflík EASY DECALC
10. Indikace hladiny vody
11. Oddělitelná nádržka na vodu
12. Tlačítko pro uvolnění zámku
13. Kontrolka Připraveno k žehlení
14. Žehlicí plocha na žehličce
15. Okraj
16. Plnicí otvor
17. Tlačítko pro zvýšení přísunu páry
18. Tlačítko pro páru
19. Kontrolka teploty
20. Tlačítko spínače teploty žehličky

Příprava na použití



Plnění odnímatelné nádržky na vodu
Do nádrže na vodu nepřidávejte horkou vodu, parfémy, ocet, škrob, odvěpňovače, pomocné prostředky pro žehlení nebo jiné chemikálie.

Naplňte odnímatelnou nádržku vodou, jakmile bliká kontrolka prázdné nádržky.

1. Odstraňte odnímatelnou nádržku na vodu z generátoru páry a naplňte ji vodou.

Upozornění: Ve vašem spotřebiči se může používat voda z vodovodu.

Pokud žijete v oblasti s tvrdou vodou (více než 7dH), objeví se brzy vodní kámen a minerály. V takovém případě se doporučuje používat destilovanou vodu, aby se prodloužila životnost spotřebiče.

Poruchy spotřebiče spojené s vytvářením vodního kamene a minerálů jsou vyňaty ze záručních oprav nebo příslušných nároků.

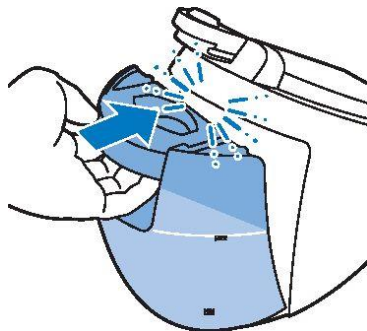

2. Posunujte vodní nádržku zpět ke generátoru páry, dokud nezacvakne.

Světelný indikátor pro prázdný kontejner

Pokud je nádržka na vodu téměř prázdná, rozsvítí se kontrolka prázdného stavu.

Vytáhněte nádržku a naplňte ji vodou.

Vytáhněte vodní nádržku, a když zhasne kontrolka indikující prázdný stav, bude se žehlička i nadále ohřívat.

Při používání spotřebiče

Technologie Optimal Temp

Tento parní generátor je vybaven technologií Optimal Temp, která umožňuje žehlit jakékoli typy žehlitelných tkanin bez nastavení teploty žehličky nebo bez nastavení páry.

Tkaniny s těmito symboly jsou žehlitelné, například prádlo, bavlna, polyester, hedvábí, vlna, viskóza a umělé hedvábí.

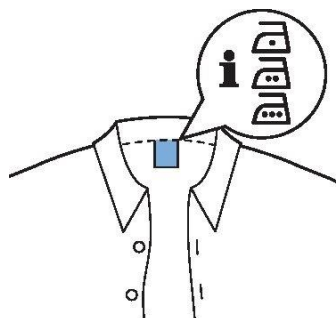

DŮLEŽITÉ: Než začnete žehlit, přečtěte si štítky na oděvu a postupujte podle pokynů výrobce, které jsou často označeny symboly.

Pokud si nejste jisti, z jaké tkaniny je oděv vyroben, začněte žehlit při nízké teplotě (funkce Optimal Temp).

Nežehlete nežehlitelné tkaniny!

Tkaniny s tímto symbolem nejsou žehlitelné.

Tyto tkaniny zahrnují syntetické tkaniny, například Spandex, elastan nebo polyolefiny.

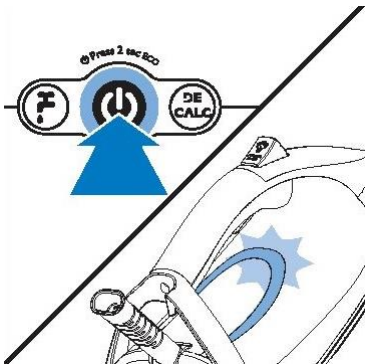
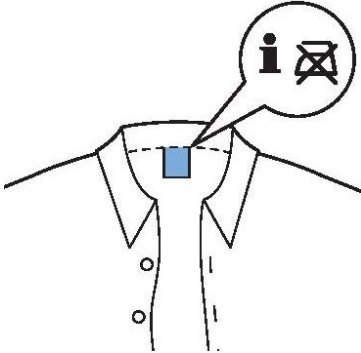

Žehlení

1. Pokládejte parní generátor na stabilní a rovný povrch.
2. Ujistěte se, že v nádržce je dostatek vody (viz kapitola: Plnění odnímatelné nádržky na vodu).
3. Připojte síťovou zástrčku do uzemněné stěnové zásuvky a zapněte parní generátor stisknutím tlačítka Zap/Vyp (pozice 6). Kontrolka připravenosti k žehlení (pozice 19) začne blikat, což signalizuje, že se generátor páry ohřívá. Tento proces trvá přibližně 2 minuty.

Když svítí indikátor připravenosti k žehlení nepřetržitě, generátor páry je připraven k použití.

Teplota žehlicí plochy je na úrovni 1; modré signální světlo (pozice 19) trvale svítí. Pokud požadujete vyšší teplotu žehlicí plochy, stiskněte tlačítko T (pozice 20) pro úroveň 2; rozsvítí se zelená kontrolka (pozice 19).

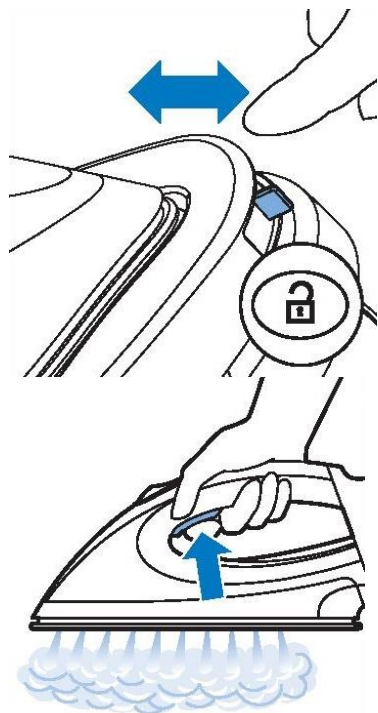

4. Stisknutím tlačítka pro uvolnění zámku odemkněte žehličku z platformy.

5. Stiskněte a podržte tlačítko pro páru a začnete žehlit.

Když pohybuje žehličkou přes tkaninu, držte tlačítko pro páru stále stisknuté.

DŮLEŽITÉ: Nikdy nesměrujte páru proti dalším osobám!



Funkce posílení přísunu páry

Pro odstranění tvrdých záhybů jsou k dispozici dvě funkce pro posílení tlaku páry.

1. Stiskněte tlačítko pro posílení tlaku páry.
2. Dvakrát rychle stiskněte tlačítko pro posílení tlaku páry a zajistíte **kontinuální** vysoký výkon páry.

V tomto případě nemusíte držet tlačítko pro páru nepřetržitě, což vám umožní pohodlnější žehlení.

Vertikální žehlení

Z žehličky vystupuje horká pára.

DŮLEŽITÉ: Nikdy se nepokoušejte odstraňovat záhyby z oděvu, který má někdo na sobě oblečen!

Nepoužívejte páru v blízkosti svých nebo něčích rukou!

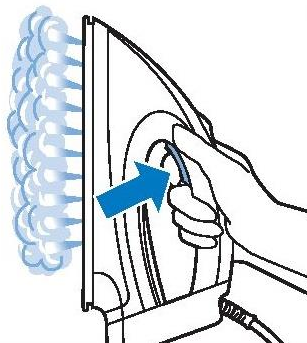

Žehličku můžete používat ve svislé poloze, abyste odstranili nerovnosti z visící tkaniny.

Držte žehličku ve svislé poloze, stiskněte tlačítko pro páru a žehlicí plochou se lehce dotkněte oděvu.

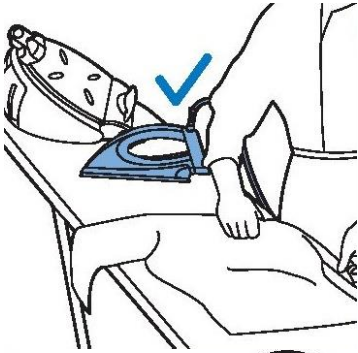

Pokládání žehličky během žehlení

Během žehlení můžete žehličku pokládat buď na žehlicí plochu žehličky nebo vodorovně na žehlicí desku. Pokud je žehlička nastavena na funkci Optimal Temp, žehlicí plocha nepoškodí plochu žehlicí desky.

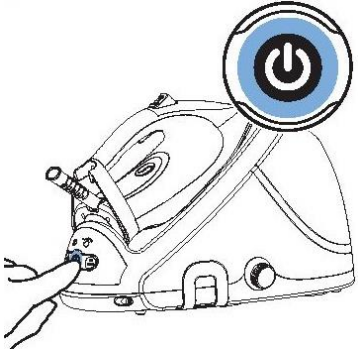

Úspora energie / Bezpečnostní automatické vypnutí

Režim ECO

Pokud je zapnut režim ECO, množství páry se sníží; tím se ušetří energie bez ohrožení výsledku žehlení.

1. Pokud chcete aktivovat režim ECO, podržte stisknuté tlačítko Zap/Vyp na 2 sekundy. Světlo se změní z modrého na zelené.
2. Pokud chcete přepnout zpět na nastavení Optimal Temp, vypněte a znovu zapněte generátor páry.

Bezpečnostní automatické vypnutí

Funkce automatického vypnutí automaticky vypne spotřebič, pokud nebyl používán po dobu 10 minut; tím se ušetří energie.

Čištění a údržba

Aby byla zaručena dlouhá životnost generátoru páry, je velmi důležité provádět odstraňování vodního kamene, a to tehdy, když začne blikat kontrolka EASY DECALC.

Po 8 pracovních hodinách začne blikat kontrolka Easy DeCalc, která indikuje, že je třeba odstranit vodní kámen z parního generátoru. Pro odstranění vodního kamene z generátoru páry proveďte níže uvedené kroky.

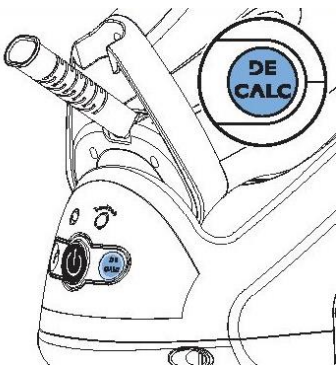

DŮLEŽITÉ: Nikdy neodnímejte knoflík EASY DECALC, pokud je generátor páry horký! V kotli je vysoký tlak páry a může vám to ublížit!

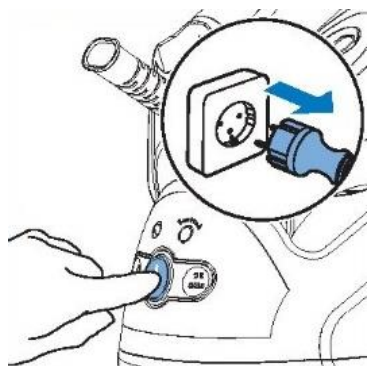

1. Stisknutím tlačítka Zap/Vyp vypněte generátor páry a vytáhněte zástrčku ze stěnové zásuvky.
2. Počkejte, až se generátor páry úplně ochladí!
3. Vytáhněte nádržku na vodu z generátoru páry ven.
4. Umístěte parní generátor na stabilní stůl s knoflíkem EASY DECALC, který směřuje dolů a vyčnívá za okraj stolu; alternativně položte parní generátor k umývadlu.

DŮLEŽITÉ: Pokud se při otáčení knoflíku proti směru hodinových ručiček začne objevovat pára, znamená to, že parní generátor není dostatečně ochlazen. V takovém případě okamžitě utáhněte knoflík zpět ve směru hodinových ručiček a počkejte, až se generátor úplně ochladí!

5. Držte pohárek pod knoflíkem EASY DECALC. Otáčejte knoflíkem EASY DECALC proti směru hodinových ručiček a nechte vodu s vodním kamenem odtékat do pohárku.

Pokud již z generátoru páry nevytéká žádná voda, posuňte knoflík EASY DECALC do původní polohy. Otočte knoflíkem ve směru hodinových ručiček a upevněte jej.

Nyní můžete generátor páry připravit na další použití.

Čištění žehlicí plochy

Žehlicí plochu žehličky pravidelně čistěte, aby se z ní odstranily skvrny.

Chcete-li si udržet hladký povrch žehlicí plochy, doporučuje se provádět čištění pravidelně (jednou za 2 měsíce). Můžete tak učinit zahřátím žehličky a přesunem žehlicí plochy na vlhkou látku.

Odstraňování vodního kamene z žehlicí plochy: pokud pravidelně nečistíte parní generátor, může se vodní kámen hromadit na žehlicí ploše. Chcete-li vodní kámen odstranit, postupujte podle následujících pokynů:



1. Před čištěním žehlicí plochy proveďte odstranění vodního kamene z parního generátoru (viz funkce EASY DECALC u generátoru páry).
2. Generátor páry nakloňte a nalijte do otvoru 500 ml destilované vody. Znovu nasadte knoflík EASY DECALC a otočte knoflíkem ve směru hodinových ručiček, abyste jej upevnili.
3. Stiskněte tlačítko Zap/Vyp a počkejte 5 minut.
4. Na žehlicí prkno položte kus silné látky. Položte žehličku na hadřík a poté stiskněte a podržte tlačítko pro páru. Zatlačte tlačítko pro páru a pomalu posunujte žehličku dozadu a dopředu po hadříku, dokud již nebude vycházet ze žehlicí plochy žádná voda, nebo dokud nebude vycházet žádná pára. Ze žehlicí plochy vychází horká špinavá voda.
5. Vypněte generátor páry a nechte jej vychladnout na dobu 2 hodin.
6. Odmontujte knoflík EASY DECALC a nechte vodu proudit do pohárku. Znovu nasadte knoflík EASY DECALC a otočte knoflíkem ve směru hodinových ručiček, abyste jej upevnili.
7. Opakujte kroky 2 až 6 tohoto postupu čištění.



Skladování

1. Vypněte generátor páry a odpojte ho.
2. Vytáhněte nádržku na vodu a vyprázdněte ji.
3. Položte žehličku na plošinu a zatlačte pojistný uzávěr pro zajištění žehličky na plošině.
4. Složte přívodní hadici a napájecí kabel. Vložte je do příslušných odkládacích přihrádek.
5. Spotřebič můžete nosit jednou rukou; držte jej za rukojeť.

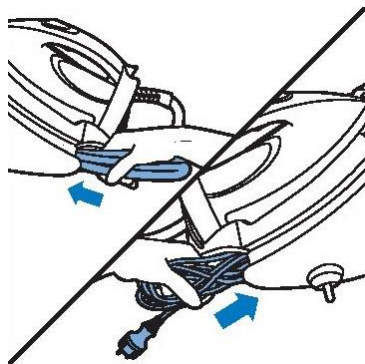

Nepřenášejte spotřebič držením uvolňovací páčky vodní nádržky.

PROBLÉM	MOŽNÁ PŘÍČINA	ŘEŠENÍ
Žehlicí prkno je mokré.	Po delší době používání došlo ke kondenzaci páry na krytu žehlicí desky.	Pokud je pěnový materiál opotřebovaný, vyměňte kryt žehlicí desky. Můžete také přidat další vrstvu materiálu pod kryt žehlicí desky, aby nedošlo ke kondenzaci.

Z žehlicí plochy vycházejí vodní kapky.	Pára, která byla ještě v hadici, se ochladila a kondenzovala na vodu.	Odsuňte žehličku od oděvu a nechte na pár sekund vytvářet páru.
Pára nebo voda vycházejí z prostoru pod knoflíkem EASY DECALC.	Knoflík EASY DECALC není správně utažen.	Vypněte spotřebič a počkejte dvě hodiny, než generátor páry vychladne. Odšroubujte knoflík EASY DECALC a správně jej připevněte. Poznámka: Po vytažení knoflíku EASY DECALC bude z generátoru páry vycházet voda. Pokud stále dochází k úniku páry, vypněte spotřebič a obraťte se na autorizované servisní středisko.
Z žehlicí plochy vycházejí znečištěné vodní kapky a další nečistoty.	Nečistoty nebo chemické látky přítomné ve vodě se usazují na ventilačních otvorech parovodu a na žehlicí ploše.	Pravidelně čistěte vodní kámen u parního generátoru. Viz část Čištění žehlicí plochy.
	Do generátoru páry se nahromadilo příliš mnoho vodního kamene a minerálů.	Pravidelně čistěte vodní kámen u parního generátoru. Viz kapitola Čištění a údržba.
Žehlička ztrácí lesk nebo dochází k otisku na oděvu.	Povrch, který se má žehlit, byl nerovný, například proto, že se žehlilo přes šev nebo záhyb.	Stín nebo otisk není trvalý a po opláchnutí oděvu zmizí. Abyste zabránili otiskům, vyhněte se žehlení přes švy nebo záhyby, nebo položte bavlněnou tkaninu na místo určené k žehlení.
Generátor páry neprodukuje žádnou páru.	V nádržce na vodu není dostatek vody (bliká kontrolka pro indikaci prázdného zásobníku).	Naplňte zásobník na vodu a stisknutím tlačítka pro páru nechte spotřebič opět zahřát. Když kontrolka pro žehlení trvale svítí, můžete pokračovat v žehlení s párou.
	Generátor páry není dostatečně horký pro generování páry.	Počkejte, dokud nebude kontrolka žehlení nepřetržitě svítit.
	Nestiskli jste tlačítko pro start průchodu páry.	Stiskněte tlačítko pro páru a podržte je během žehlení.
	Nádržka na vodu není správně	Nádržku na vodu pevně zasuňte zpět do generátoru páry.

	umístěna v generátoru páry.	
Generátor páry generuje zvuk jako při čerpání.	Voda se čerpá do kotle uvnitř parního generátoru. Tento zvuk je zcela normální.	Pokud tento zvuk dále pokračuje, vypněte generátor páry a vytáhněte zástrčku ze stěnové zásuvky. obraťte se na autorizované servisní středisko.
Parní generátor přerušovaně vydává hlasitý zvuk podobný zvuku při čerpání.	V nádrže na vodu není dostatek vody (bliká kontrolka pro indikaci prázdného zásobníku).	Naplňte zásobník na vodu a stisknutím tlačítka pro páru nechte spotřebič opět zahřát. Když kontrolka pro připravenost k žehlení trvale svítí, můžete pokračovat v žehlení s párou.

Okolní prostředí

Na konci životnosti nevyhazujte spotřebič s běžným domovním odpadem, ale předávejte jej oficiálním sběrným místům pro recyklaci. Tímto způsobem pomáháte chránit životní prostředí.

Záruka a servis

Pokud potřebujete informace nebo pokud máte problém, obraťte se na středisko péče o zákazníky společnosti Gorenje ve vaší zemi (telefonní číslo naleznete v příslušném letáku). Pokud ve vaší zemi neexistuje žádné středisko péče o zákazníky společnosti Gorenje, navštivte místního prodejce Gorenje nebo kontaktujte servisní oddělení domácích spotřebičů Gorenje.

Pouze pro osobní použití!

SPOLEČNOST GORENJE

VÁM PŘEJE VŠE NEJLEPŠÍ PŘI POUŽÍVÁNÍ VAŠEHO SPOTŘEBIČE

Vyhrazujeme si právo na provádění změn.

Parný generátor

SK

Používateľská príručka

DÔLEŽITÉ

Pred prvým použitím spotrebiča si, prosím, kvôli svojej bezpečnosti, dôkladne prečítajte tieto pokyny. Pokyny si uchovajte pre prípad potreby v budúcnosti.

Spotrebič je navrhnutý pre domáce použitie a môže byť používaný iba v súlade s týmito pokynmi na obsluhu.

Spotrebič vyrába horúcu paru. Vždy s ním zaobchádzajte s opatrnosťou a upozornite druhých používateľov o potenciálnom nebezpečenstve.

ODPORÚČANIA

1. Skontrolujte, či sa napätie elektrickej siete uvedené na výkonnostnom štítku zhoduje s miestnou dodávkou prúdu.
2. Pred použitím odmotajte a vyrovnajte sieťový kábel a parnú hadicu.
3. Spotrebič položte na pevný a stabilný povrch.
4. Žehlička sa musí používať a musí byť položená na stabilnom povrchu.
5. Uistite sa, že sa sieťový kábel alebo parná hadica nedotýkajú základovej platne.
6. Pred naplnením nádržky na vodu odpojte sieťový kábel zo zásuvky.
7. Granule držte vždy mimo dosahu detí.
8. Elektrické spotrebiče držte mimo dosahu detí alebo oslabených osôb. Nenechajte ich používať tento spotrebič bez dohľadu.
9. Pred položením žehličky na základňu sa uistite, že je umiestnená na stabilnom povrchu.
10. Ak sú sieťový kábel alebo parná hadica poškodené, nechajte ich vymeniť u výrobcu, jeho servisného pracovníka alebo podobne kvalifikovaných osôb, aby sa tak zabránilo nebezpečenstvu.
11. Po použití vyprázdňte nádržku na vodu.
12. Nedovoľte deťom hrať sa so spotrebičom.
13. Tento spotrebič môžu používať deti od 8 rokov a osoby so zníženými fyzickými, vnemovými alebo mentálnymi schopnosťami, alebo s nedostatkom skúseností a znalostí, ak majú pri sebe dozor alebo ak im boli poskytnuté príslušné pokyny ohľadne používania spotrebiča bezpečným spôsobom a ak chápu riziká spojené s používaním.
14. Keď je žehlička aktivovaná alebo chladne, držte ju spolu s káblom mimo dosahu detí mladších ako 8 rokov.

VAROVANIA

1. Pri žehlení deťom nedovoľte dotýkať sa spotrebiča.
2. Keď je spotrebič zapojený do sieťovej zásuvky, nenechávajte ho bez dozoru.
3. Nepoužívajte predlžovací sieťový kábel bez schválenia príslušného orgánu.
4. Do nádržky na vodu nepridávajte parfumovanú vodu, ocot alebo iné chemikálie, pretože môžu spotrebič vážne poškodiť.
5. Neponárajte spotrebič do vody ani do žiadnej inej tekutiny.
6. Spotrebič nepoužívajte, ak je poškodený alebo pracuje nezvyčajným spôsobom.
7. Žehličku nepoužívajte, ak spadla, ak sú na nej viditeľné znaky poškodenia alebo ak preteká.
8. Nedotýkajte sa podložky na žehličku počas alebo tesne po žehlení. Je horúca!
9. Nenavijajte sieťový kábel alebo parnú hadicu okolo žehličky alebo úložnej základne, pokiaľ spotrebič úplne nevychladol.
10. Nepokúšajte sa otvárať kryt alebo odmontovať zo spotrebiča akékoľvek časti. Vo vnútri nie sú žiadne použiteľné časti.
11. Počas používania neotvárajte kryt prívodu vody. Pokyny k bezpečnému doplneniu nádržky na vodu sú poskytnuté v tejto príručke.
12. Nedovoľte deťom čistiť a vykonávať údržbu bez dohľadu.

Nedotýkajte sa povrchov označených symbolom  počas alebo tesne po žehlení. Sú horúce!

SPOZNAJTE SVOJ PARNÝ GENERÁTOR

Všeobecný popis

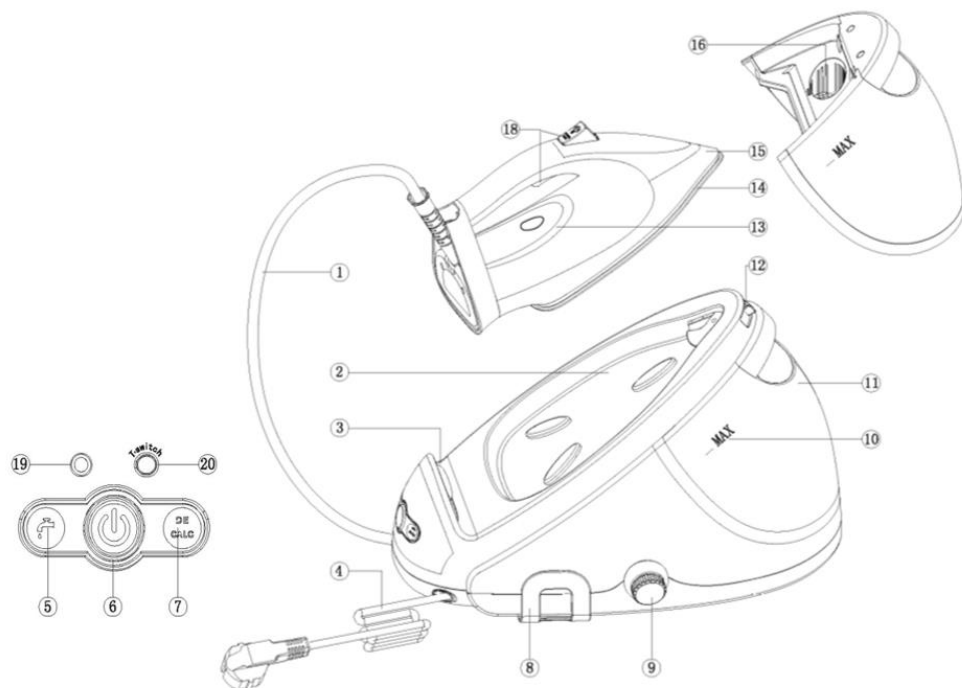

1. Hadica na prívod pary
2. Plošina na žehličku
3. Podpera žehličky
4. Sietový kábel so zástrčkou
5. Kontrolka prázdnej nádržky na vodu
6. Tlačidlo zapnutia/vypnutia s režimom EKO
7. Kontrolka ľahkého odvápenia DECALC
8. Držiak na podporu kábla
9. Otočný gombík ľahkého odvápenia DECALC
10. Označenie úrovne vody
11. Odnímateľná nádržka na vodu
12. Tlačidlo uvoľnenia uzamknutia podpery
13. Kontrolka pripravenosti žehličky
14. Žehliaca plocha
15. Obruba
16. Plniaci otvor
17. Tlačidlo na zvýšenie tlaku pary
18. Tlačidlo naparovania
19. Svetelný indikátor teploty
20. Prepínač teploty žehličky

Príprava na použitie



Naplnenie odnímateľnej nádržky na vodu
Do nádržky na vodu nepridávajte horúcu vodu, parfum, ocot, škrob, čínidlá odstraňujúce hrdzu, látky podporujúce žehlenie alebo iné chemické látky.

Naplňte odnímateľnú nádržku na vodu hneď, ako sa rozsvieti kontrolka prázdnej nádržky na vodu.

1. Vyberte odnímateľnú nádržku na vodu z parného generátora a naplňte nádržku na vodu vodou.

Upozornenie: Váš spotrebič bol navrhnutý na použitie s vodou z vodovodu.

Ak žijete v oblasti s tvrdou vodou (nad 7 dH), môže dôjsť k tvorbe vodného kameňa. V takomto prípade sa na predĺženie životnosti vášho spotrebiča odporúča používať destilovaná voda.

Nefunkčnosť spotrebiča spôsobená vodným kameňom nepodlieha opravám a nárokom počas záruky.



2. Zasuňte nádržku na vodu naspäť do parného generátora, až kým nezapadne na miesto.

Kontrolka prázdnej nádržky na vodu

Keď je nádržka na vodu takmer prázdna, zapne sa kontrolka prázdnej nádržky na vodu.

Vyťahnite nádržku na vodu a naplňte ju.

Nádržku na vodu vráťte naspäť a keď sa kontrolka prázdnej nádržky na vodu vypne, žehlička sa bude naďalej ohrievať na použitie.

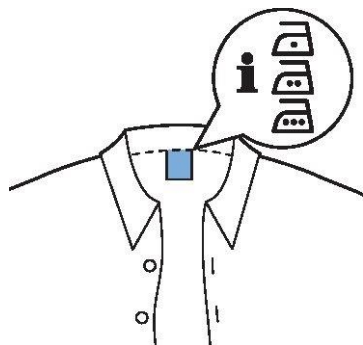

Použitie spotrebiča

Technológia Optimal Temp (Optimálnej teploty)

Tento parný generátor je vybavený technológiou Optimal Temp, ktorá vám umožní žehliť všetky druhy textílií vhodných na žehlenie bez prispôsobovania teploty alebo nastavenia pary.

Textílie s nasledovnými symbolmi sú vhodné na žehlenie, napr. ľan, bavlna, polyester, hodváb, vlna, viskóza a rajón (umelý hodváb).

DÔLEŽITÉ: Predtým, než začnete žehliť, si pozrite na štítku oblečenia pokyny výrobcu na žehlenie, ktoré sú často označené v podobe symbolov:

Ak si nie ste istí, z akej textílie je váš odev vyrobený, začnite žehliť pri nízkej teplote (Optimal Temp).

Nežehlíte textílie nevhodné na žehlenie!

Textílie označené týmto symbolom nie sú vhodné na žehlenie.

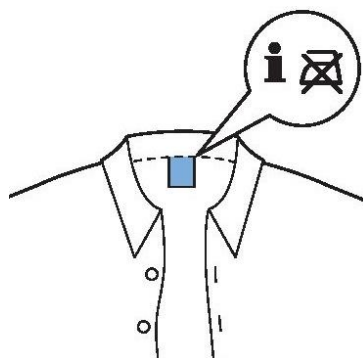

Tieto textílie obsahujú syntetické tkaniny, ako sú Spandex, elastan alebo polyolefíny.

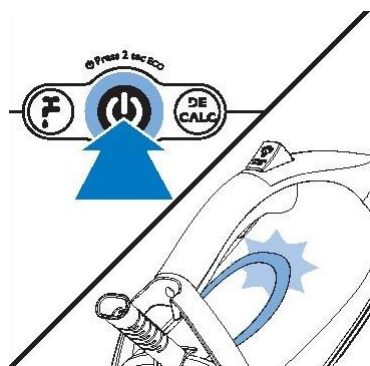

Žehlenie

1. Parný generátor položte na stabilný a rovný povrch.
2. Uistite sa, že v nádržke na vodu je dostatok vody (pozrite si časť Naplnenie odnímateľnej nádržky na vodu).
3. Zapojte zástrčku sieťového napätia do uzemnenej zásuvky a stlačte tlačidlo On/Off (č. 6) na zapnutie parného generátora. Kontrolka pripravenosti žehličky (č. 19) začne blikať, čo naznačuje, že sa parný generátor zahrieva. To trvá približne 2 minúty.

Keď kontrolka pripravenosti žehličky svieti nepretržite, parný generátor je pripravený na použitie.

Teplota žehliacej plochy je na Úrovni 1, modrá kontrolka (č. 19) svieti nepretržite. Ak potrebujete vyššiu teplotu žehliacej plochy, stlačte tlačidlo T (č. 20) na dosiahnutie Úrovne 2 a zapne sa zelená kontrolka (č. 19).



4. Stlačte tlačidlo uvoľnenia uzamknutia podpery na odblokovanie žehličky z plošiny na žehličku.

5. Na začatie žehlenia stlačte a držte aktivátor pary.

Pri posúvaní žehličky textíliou držte aktivátor pary nepretržite stlačený.

DÔLEŽITÉ: Nikdy nesmerujte paru na ľudí!

Funkcia zvýšenia tlaku pary

Na odstránenie nepoddajných záhybov tu existujú dve funkcie zvýšenia tlaku pary.

1. Stlačte tlačidlo na zvýšenie tlaku pary na extra silný výstup pary.

2. Stlačte aktivátor pary dvakrát rýchlo za sebou pre **nepretržitý** vysoký výstup pary.

V takomto prípade nemusíte držať aktivátor pary nepretržite, čo umožňuje pohodlnejšie žehlenie.

Vertikálne žehlenie

Zo žehličky vychádza horúca para.

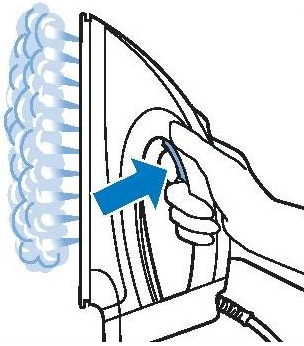

DÔLEŽITÉ: Nikdy sa nepokúšajte odstrániť záhyby z odevu, ktorý ma niekto oblečený na sebe!

Neaplikujte paru blízko svojich rúk alebo rúk niekoho iného!

Žehličku môžete použiť vo vertikálnej polohe na odstránenie záhybov z visiacich textílií. Držte žehličku vo vertikálnej polohe, stlačte aktivátor pary a žehliacou plochou sa ľahko dotknite odevu.

Odloženie žehličky počas žehlenia

Počas žehlenia môžete žehličku položiť na plošinu na žehličku alebo horizontálne na žehliacu dosku. Ak je vaša žehlička nastavená na Optimal Temp, žehliaca plocha nepoškodí poťah žehliacej dosky.

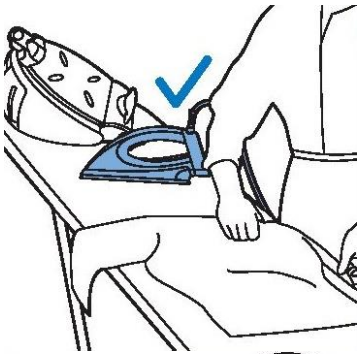

Šetrenie energie/Bezpečnostné automatické vypnutie

Režim EKO

Ak je aktivovaný režim EKO, na šetrenie energie sa zníži množstvo pary bez toho, aby sa znížila kvalita výsledku žehlenia.

1. Na aktiváciu režimu EKO stlačte a držte tlačidlo On/Off počas 2 sekúnd. Svetlo sa zmení z modrého na zelené.
2. Na spätné prepnutie do nastavenia Optimal Temp vypnite a znovu zapnite parný generátor.

Bezpečnostné automatické vypnutie

Na úsporu energie funkcia bezpečnostného automatického vypnutia automaticky vypína spotrebič, ak sa nepoužíva 10 minút.

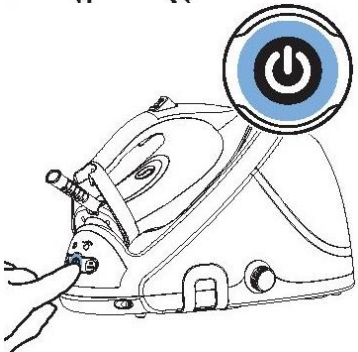

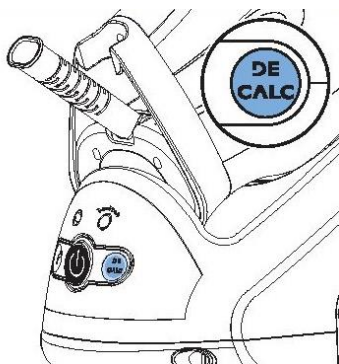

Čistenie a údržba

Na zaistenie dlhej životnosti vášho parného generátora je veľmi dôležité, aby ste ho odvápnili, keď začne blikať kontrolka EASY DECALC.

Kontrolka Easy DeCalc začne blikať po celkovom čase práce 8 hodín na znamenie toho, že sa parný generátor musí odvápnit'. Na odvápnenie parného generátora vykonajte nižšie kroky.

DÔLEŽITÉ: Nikdy neodstraňujte gombík EASY DECALC, keď je generátor horúci! V ohrievači je vysoký tlak pary a môže vám ublížiť!

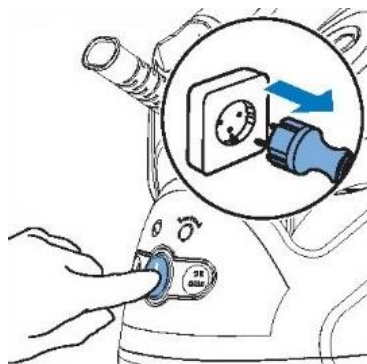

1. Stlačte tlačidlo on/off na vypnutie parného generátora a vypojte zástrčku zo zásuvky v stene.

2. Počkajte, kým parný generátor úplne vychladne.

3. Z parného generátora vyberte nádržku na vodu.

4. Položte parný generátor na stabilný stôl s gombíkom EASY DECALC smerujúcim nadol a poza okraj stola alebo vezmite parný generátor do drezu.

DÔLEŽITÉ: Ak sa pri otočení gombíka proti smeru hodinových ručičiek začne objavovať para, znamená to, že parný generátor ešte dostatočne nevychladol. V takomto prípade ihneď pritiahnite gombík späť v smere hodinových ručičiek a počkajte, kým generátor úplne vychladne!

5. Pod gombíkom EASY DECALC držte šálku. Otočte gombíkom EASY DECALC proti smeru hodinových ručičiek a nechajte vodu s čiastočkami vodného kameňa tiecť do šálky. Keď z parného generátora nevychádza už žiadna voda, vložte gombík EASY DECALC späť. Otočte ho v smere hodinových ručičiek, aby ste ho pritiahli.

Teraz môžete pripraviť parný generátor na opätovné použitie.



Čistenie žehliacej plochy

Žehliacu plochu čistíte pravidelne, aby ste z nej odstránili škvvrny.

Na udržanie hladkého kízania žehliacej plochy sa odporúča ju pravidelne čistiť (raz za dva mesiace). Môžete tak urobiť ohriatím žehličky a pohybom po vlhkej textílii.

Odvápnenie žehliacej plochy: ak nebudete parný generátor pravidelne odvápnovať, vodný kameň sa vytvorí na žehliacej ploche. Na odstránenie vodného kameňa postupujte podľa nižšie uvedených inštrukcií:

1. Pred čistením žehliacej plochy parný generátor odvápnite (pozrite EASY DECALC parného generátora).
2. Nakloňte parný generátor a nalejte do otvoru 500 ml destilovanej vody. Gombík EASY DECALC vložte naspäť a otočte ho v smere hodinových ručičiek, aby ste ho pritiahli.
3. Stlačte tlačidlo on/off a počkajte 5 minút.
4. Na žehliacu dosku položte kúsok hrubej látky. Na látku položte žehličku, potom stlačte a držte aktivátor pary. Kým držíte aktivátor pary stlačený, žehličku pomaly posúvajte po látke dopredu a dozadu, pokiaľ zo žehliacej plochy vychádza viac vody alebo pokiaľ odtiaľ začne vychádzať para. Zo žehliacej plochy vychádza horúca špinavá voda.
5. Vypnite parný generátor a nechajte ho 2 hodiny chladnúť.
6. Vyberte gombík EASY DECALC a nechajte vodu tiecť do šálky. Gombík EASY DECALC vložte naspäť a otočte ho v smere hodinových ručičiek, aby ste ho pritiahli.
7. Zopakujte kroky 2 – 6 tohto čistiaceho postupu.



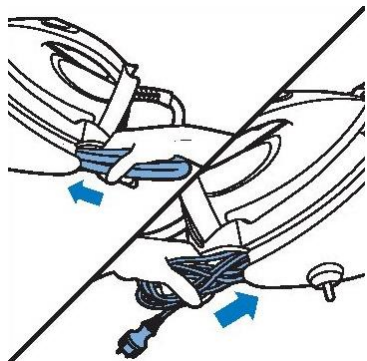

Uskladnenie

1. Vypnite parný generátor a vypojte ho.
2. Vyberte nádržku na vodu a vyprázdňte ju.
3. Položte žehličku na žehliacu plošinu a stlačte uzáver na uzamknutie žehličky na plošine.
4. Zložte zásobovaciu hadicu a kábel sieťového napätia. Vložte ich do príslušných úložných priehradok.
5. Spotrebič môžete nosiť v jednej ruke za držadlo žehličky.

Nenoste spotrebič tak, že ho držíte za páku na uvoľnenie nádržky na vodu.

PROBLÉM	MOŽNÁ PRÍČINA	RIEŠENIE
Poťah žehliacej dosky je mokrý.	Para sa na poťahu žehliacej dosky po dlhom žehlení skondenzovala.	Ak sa penový materiál opotreboval, vymeňte poťah žehliacej dosky. Takisto môžete pod poťah žehliacej dosky pridať jednu vrstvu materiálu navyše na zabránenie kondenzácie na žehliacej doske.
Zo žehliacej plochy vychádzajú kvapôčky vody.	Para, ktorá bola stále v hadici, vychladla a skondenzovala na vodu.	Nasmerujte žehličku preč od oblečenia a nechajte ju niekoľko sekúnd vytvárať paru.
Z gombíka EASY DECALC vychádza para a/alebo voda.	Gombík EASY DECALC nie je poriadne utiahnutý.	Vypnite spotrebič a počkajte 2 hodiny, kým parný generátor vychladne. Odstráňte gombík EASY DECALC a poriadne ho znovu pripevnite. Poznámka: Keď gombík EASY DECALC odstránite, z parného generátora začne vychádzať voda. Ak para naďalej uniká, spotrebič vypnite a kontaktujte autorizované servisné centrum.
Zo žehliacej plochy vychádza špinavá voda a nečistoty.	Nečistoty alebo chemické látky prítomné vo vode sa usadili v parných otvoroch a/alebo na žehliacej ploche.	Parný generátor pravidelne odvápnujte. Pozrite si časť Čistenie žehliacej plochy.
	Vo vnútri parného generátora sa	Parný generátor pravidelne odvápnujte. Pozrite časť Čistenie a údržba.

	nahromadilo príliš veľa vodného kameňa.	
Žehlička zanecháva na oblečení lesk alebo stopy.	Povrch textílie na žehlenie bol nerovný, pretože ste žehlili napríklad cez šev alebo záhyb oblečenia.	Lesk alebo stopa nie je trvalá a zmizne, keď oblečenie operiete. Vyhnite sa žehleniu pozdĺž švíkov alebo záhybov alebo na oblasť, ktorú budete žehliť, položte bavnenú látku, aby ste sa vyhli stopám.
Parný generátor nevytvára žiadnu paru.	V nádržke na vodu nie je dosť vody (kontrolka prázdnej nádržky na vodu bliká).	Naplňte nádržku na vodu a stlačte aktivátor pary, aby sa spotrebič znovu ohrial. Keď kontrolka žehlenia svieti nepretržite, môžete pokračovať v parnom žehlení.
	Parný generátor nie je na výrobu pary dosť horúci.	Počkajte, kým kontrolka žehlenia začne svietiť nepretržite.
	Nestlačili ste aktivátor pary.	Stlačte aktivátor pary a držte ho stlačený, kým žehlíte.
	Nádržka na vodu nie je v parnom generátore riadne uložená.	Nádržku na vodu vložte pevne naspäť do parného generátora.
Parný generátor vydáva čerpací zvuk.	Voda sa načerpáva do ohrievača vo vnútri parného generátora. To je normálne.	Ak tento čerpací zvuk neustále pokračuje, vypnite parný generátor a vypojte zástrčku zo zásuvky v stene. Kontaktujte autorizované servisné stredisko.
Parný generátor vydáva čerpací zvuk prerušovane.	V nádržke na vodu nie je dosť vody (kontrolka prázdnej nádržky na vodu bliká).	Naplňte nádržku na vodu a stlačte aktivátor pary, aby sa spotrebič znovu ohrial. Keď kontrolka pripravenosti žehličky svieti nepretržite, môžete pokračovať v parnom žehlení.

Životné prostredie

Spotrebič po ukončení životnosti nevyhadzujte s bežným domácim odpadom, ale odovzdajte ho v oficiálnej miestnej zberni na recykláciu. Takto pomôžete chrániť životné prostredie.

Záruka a servis

Ak potrebujete informácie alebo ak máte problém, kontaktujte stredisko pre starostlivosť o zákazníkov Gorenje vo vašej krajine (číslo telefónu nájdete na záručnom liste). Ak sa vo vašej krajine nenachádza stredisko pre starostlivosť o zákazníkov, navštívte miestneho

predajcu Gorenje alebo kontaktujte servisné oddelenie spoločnosti Gorenje pre domáce spotrebiče.

Určené len pre osobné účely!

GORENJE

VÁM ŽELÁ MNOHO RADOSTI PRI POUŽÍVANÍ VÁŠHO SPOTREBIČA

Vyhradzujeme si právo na akékoľvek zmeny!

Gőzállomás

H

Használati útmutató

Fontos

Saját biztonsága érdekében mielőtt a készülék használatát megkezdené, olvassa át figyelmesen a használati útmutatót és őrizze meg, mert a későbbiekben is szüksége lehet rá.

A készülék háztartásban való használatra készült és csak az útmutatóban foglaltaknak megfelelően használható.

A készülék forró gőzt állít elő. Legyen mindig elővigyázatos és figyelmeztesse a többi felhasználót is a veszélyekre.

TARTSA BE AZ ALÁBBIKAT:

1. Ellenőrizze, hogy a készülék adattábláján feltüntetett feszültség megfelel-e a helyi elektromos hálózatnak.
2. Használat előtt tekerje szét és egyenesítse ki a csatlakozó kábelt és a gőzcsövet.
3. A készüléket szilárd és stabil felületen helyezze el.
4. A készüléket stabil felületen használja és ott is tárolja.
5. Ügyeljen rá, hogy a csatlakozó kábel vagy a gőzcső ne érintkezzen a vasaló talpával.
6. Mielőtt a víztartályt vízzel feltöltené, húzza ki a csatlakozó kábelt a konnektorból.
7. A vízkő elleni granulátumot mindig a gyerekektől távol tartsa.
8. Az elektromos készülékeket tartsa a gyerekektől és a sérült személyektől távol. Ne engedje, hogy felügyelet nélkül használják ezeket a készülékeket.
9. Győződjön meg róla, hogy a talp stabil felületen van, mielőtt a vasa lot ráhelyezné.
10. Ha a csatlakozó kábel vagy a gőzcső sérült, azokat a veszélyek elkerülése érdekében a gyártóval, annak márkaszervizével vagy más, megfelelően képzett személlyel cseréltesse ki a veszélyek elkerülése érdekében.
11. Használat után ürítse ki a víztartályt.
12. A gyerekeknek ne engedje, hogy játszanak a készülékkel.
13. A készüléket akkor használhatják 8 éves és annál idősebb gyerekek, valamint csökkent fizikális, érzékszervi vagy mentális képességekkel rendelkezők, illetve olyan személyek, akiknek nincs meg a szükséges tapasztalatuk és tudásuk, ha felügyeletük biztosított, vagy ha útmutatót kaptak a készülék biztonságos módon történő használatáról és megértették az ezzel járó veszélyeket.

14. Tartsa a vasalót és a csatlakozó kábelt a 8 évesnél kisebb gyerekektől távol, ha az csatlakoztatva van a hálózatra vagy éppen hűl.

NE TEGYE A KÖVETKEZŐKET:

1. Ne engedje a gyerekeknek, hogy vasalás közben megérintsék a készüléket.
2. Ne hagyja a készüléket felügyelet nélkül, ha az csatlakoztatva van a hálózatra.
3. Ne használjon hosszabbítót, kivéve, ha azt a megfelelő hatóság jóváhagyta.
4. A víztartályba ne töltsön illatosított vizet, ecetet vagy más vegyszert, mert ezek súlyos kárt okozhatnak a készülékben.
5. Ne merítse a készüléket vízbe vagy más folyadékba.
6. Ne használja a készüléket, ha a megsérült, vagy szokatlan módon működik.
7. Ne használja a vasalót, ha leesett, ha látható sérülések vannak rajta, illetve ha szivárog.
8. Ne érintse meg a vasaló talpát vasalás közben, vagy közvetlenül azután, mert forró lehet!
9. A csatlakozó kábelt vagy a gőzcsövet csak akkor tekerje a vasaló vagy a talp köré, ha azok már teljesen kihűltek.
10. Ne próbálja kinyitni a készülék burkolatát vagy talpát, illetve szétszerelni a készülék bármely részét – nincsenek benne javítható részek.
11. Használat közben ne nyissa ki a vízbetöltő nyílást. A víztartály biztonságos feltöltésére vonatkozó útmutatást ebben a dokumentumban találja meg.
12. Ne engedje, hogy a gyerekek felügyelet nélkül végezzék a készülék tisztítását vagy karbantartását.
Ne érintse meg a  jellel jelölt felületeket vasalás közben vagy közvetlenül utána, mert ezek forróak!

ISMERJE MEG GŐZÁLLOMÁSÁT!Általános ismertetés

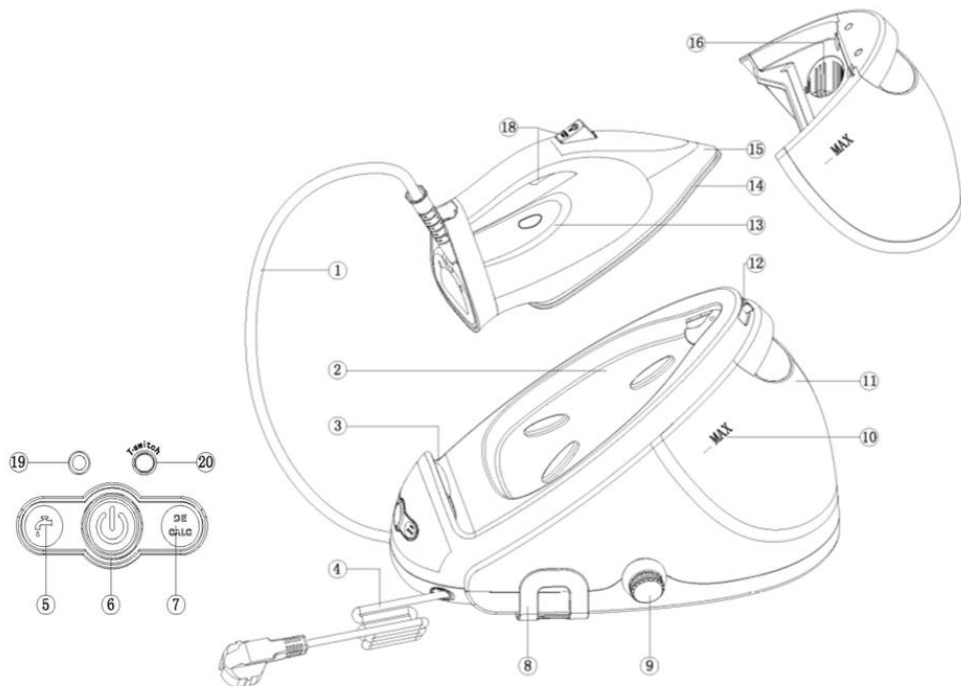

1. Gőzcső
2. Vasaló állvány
3. Vasaló tartó
4. Csatlakozó kábel villásdugóval
5. A víztartály üres jelfény
6. Be/kikapcsolás gomb ECO üzemmóddal
7. Könnyű vízköoldás jelfény
8. Csatlakozó kábel tartó kampó
9. Könnyű vízköoldás gomb
10. Vízsint jelző
11. Leválasztható víztartály
12. Zárkioldó gomb
13. Vasaló kész jelfény
14. Vasaló talp
15. Vasaló szélé
16. Vízbetöltő nyílás
17. Intenzív gőz gomb
18. Gőz gomb
19. Hőmérséklet jelfény
20. Hőfok-szabályozó gomb

Felkészülés a készülék használatára



A leválasztható víztartály feltöltése
Ne töltsön forró vizet, parfümöt, ecetet, keményítőt, vízköoldót, vasaláskönnyítőt adalékot vagy más vegyszereket a víztartályba.

Ha a víztartály üres jelfény villogni kezd, töltsse fel a leválasztható víztartályt vízzel.

1. Emelje le a leválasztható víztartályt a gőzállomásról és töltsse meg vízzel.

Figyelmeztetés: A készülék csapvízzel való használatra készült.

Ha olyan területen lakik, ahol a víz kemény (7 dH fölött), a vízkő és az ásványi anyagok lerakódásai előtt fognak megjelenni. Ilyen esetben desztillált víz használata javasolt, a készülék élettartamának meghosszabbítása érdekében.

A készülék vízkő- és ásványi anyag lerakódásokkal kapcsolatos meghibásodása nem képezi a garancia tárgyát.

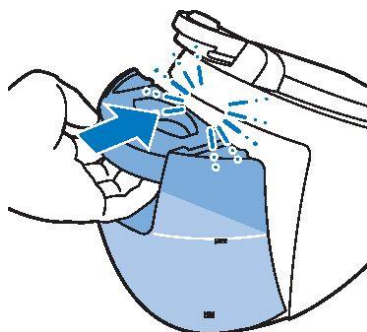

2. Csúsztassa vissza a víztartályt a gőzállomásra úgy, hogy egy kattanással a helyére ugorjon.

Víztartály üres jelfény

Amikor a víztartály már majdnem teljesen üres, kigyullad a víztartály üres jelfény.

Húzza ki a víztartályt és töltsse fel vízzel.

Helyezze vissza a víztartályt és amikor a víztartály üres jelfény kialszik, a vasaló ismét melegedni kezd, hogy használatra kész legyen.

A készülék használata

Optimális hőmérséklet technológia

A gőzállomás Optimal Temp (optimális hőmérséklet) technológiával rendelkezik, ami úgy teszi lehetővé minden típusú vasalható anyag vasalását, hogy közben nem szükséges a készülék hőmérsékletét, vagy a gőz beállítását a módosítani.

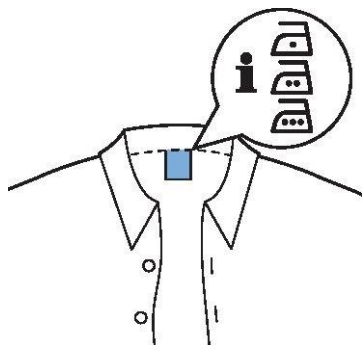

Az ezekkel a jelekkel ellátott szövetek – például a len, a pamut, a poliészter, a selyem, a gyapjú,

a viszkóz és a műselyem – alkalmasak vasalásra.

FONTOS: A vasalás megkezdése előtt kérjük tanulmányozza át a ruhák címkéit és kövesse a gyártók vasalásra vonatkozó útmutatását, ami gyakran jelekkel van feltüntetve.

Ha nem biztos abban, milyen anyagból készült az adott ruhadarab, alacsony hőmérsékleten kezdje a vasalást (Optimal Temp).

Ne vasaljon olyan anyagokat, amik nem vasalhatók!

Az ezzel a jelöléssel ellátott ruhaneműk nem vasalhatók.

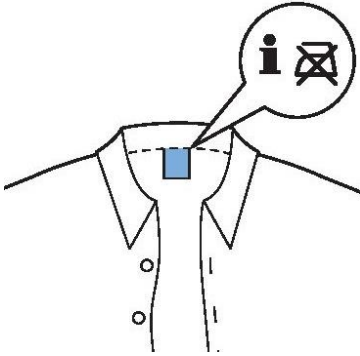

Ezek olyan szintetikus anyagokat tartalmaznak, mint például a Spandex, az elasztán vagy a poliolefinek.

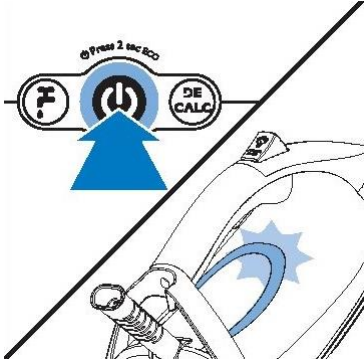

Vasalás

1. A gőzállományt stabil és egyenletes felületen helyezze el.
2. Ügyeljen rá, hogy elegendő víz legyen a víztartályban. (lásd a Leválasztható víztartály feltöltése részt).

3. Csatlakoztassa a villásdugót egy földelt fali konnektorba és nyomja meg a be/kikapcsolás gombot (6) a gőzállomás bekapcsolásához.

A vasaló kész jelfény (19) ekkor villogni kezd, jelezve, hogy a gőzállomás melegszik. Ez körülbelül 2 percet vesz igénybe.

Ha a vasaló kész jelfény folyamatosan világít, a gőzállomás használatra kész.

A vasaló talpának hőmérséklete az 1. fokozaton – a kék jelfény (19) folyamatosan világít. Ha magasabb hőfokra van szüksége, nyomja meg a T gombot (20) a 2-es fokozathoz – ekkor a zöld jelfény (19) világít.

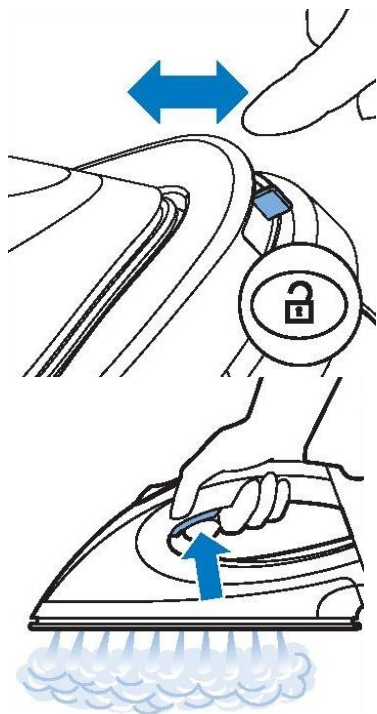

4. A vasaló talpzatáról való leemeléséhez nyomja meg a zár kioldó gombot.

5. A vasalás megkezdéséhez nyomja be és tartsa benyomva a gőz gombot. Amikor a vasalót az anyagon mozgatja, tartsa folyamatosan benyomva a gőz gombot.

FONTOS: Soha ne irányítsa a gőzt emberekre!



Intenzív gőzölés funkció

A makacs gyűrődések eltávolítására kétféle gőzölés funkció áll rendelkezésre.

1. Nyomja meg az intenzív gőzölés gombot egy nagyon erős gőzkiáramláshoz.
2. Ha a gombot gyorsan kétszer egymás után megnyomja, a gőzkiáramlás folyamatosan intenzív lesz.

Ebben az esetben nem kell folyamatosan benyomva tartania a gombot, ami kényelmesebb vasalást tesz lehetővé.

Függőleges vasalás

Forró gőz áramlik ki a vasalóból.

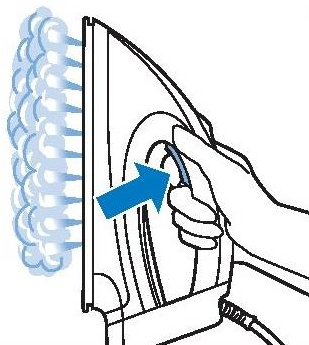

FONTOS: Soha ne próbálja a gyűrődéseket eltávolítani egy olyan ruhadarabról, amit valaki visel.

Ne használja a gőzt a saját vagy más személy kezei közelében!

A vasaló függőlegesen is használható, így a lógó anyagokról is eltávolíthatók a gyűrődések. Tartsa a vasalót függőlegesen, nyomja meg a gőzölés gombot és érintse meg a vasaló talpát finoman az anyaghoz.

A vasaló letétele vasalás közben

Vasalás közben a vasalót vagy az állványra teheti le, vagy vízszintes helyzetben a vasalódeszkára. Ha a vasaló az optimális hőfok beállításon van, a talpa nem fog kárt tenni a vasalódeszka huzatában.

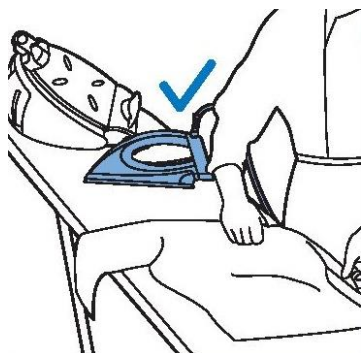

Energiatakarékosság / Biztonsági kikapcsolás

ECO üzemmód

Ha az ECO üzemmód be van kapcsolva, a gőz mennyisége energiatakarékossági okokból kisebb, de ez nem befolyásolja negatívan a vasalás eredményét.

1. Az ECO üzemmód bekapcsolásához nyomja meg és tartsa benyomva az On/Off gombot 2 másodpercig. A jelfény ekkor kékről zöldre vált.
2. Az Optimal Temp (optimális hőmérséklet) üzemmóddhoz való visszatéréshez kapcsolja ki, majd ismét be a gőzállomást.

Biztonsági kikapcsolás

A biztonsági kikapcsolás funkció energiatakarékossági okokból automatikusan

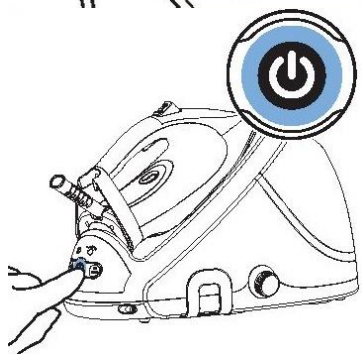

kikapcsolja a készüléket, ha az 10 percig nem volt használatban.

Tisztítás és karbantartás

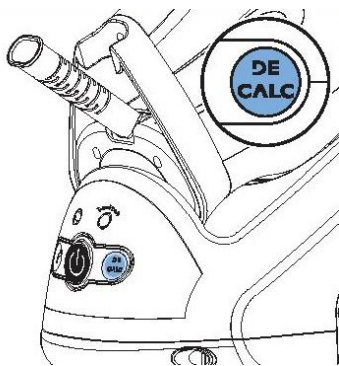

A gőzállomás hosszú élettartamának biztosítása érdekében nagyon fontos a vízkőtelenítés elvégzése, amikor a könnyű vízkőoldás jelfény villogni kezd.

A jelfény összesen 8 munkaóra után kezd el villogni, jelezve, hogy a gőzállomást vízkőteleníteni kell. Ehhez végezze el az alábbiakban felsorolt lépéseket.

FONTOS: Soha ne távolítsa el a könnyű vízkőoldás gombot, ha a gőzállomás még forró! A készülék belsejében nagynyomású gőz van, ami sérülést okozhat

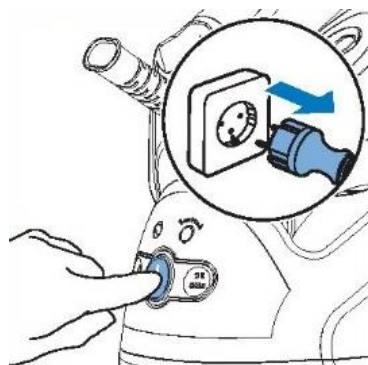

1. Nyomja meg a be/kikapcsolás gombot a gőzállomás kikapcsolásához és húzza ki a villásdugót a konnektorból.

2. **Várja meg, amíg a gőzállomás teljesen kihűl!**

3. Távolítsa el a víztartályt a gőzállomásról.

4. Helyezze a gőzállomást egy stabil asztalra úgy, hogy a könnyű vízkőoldás gomb lefelé nézzen és túllógjon az asztal szélén – vagy vigye a gőzállomást egy mosogatóhoz.

FONTOS: Ha a gomb óramutató járásával ellentétes irányba történő elforgatására gőz áramlik ki, a gőzállomás még nem hűlt ki eléggé. Ilyen esetben fordítsa gyorsan vissza a gombot, az óramutató járásával megegyező irányba, és várja meg, amíg a készülék teljesen kihűl!

5. Tartson egy poharat a könnyű vízkőoldás gomb alá. Fordítsa el a könnyű vízkőoldás gombot az óramutató járásával megegyező irányba és hagyja, hogy a víz a vízkődarabokkal együtt kifolyjon a pohárba.

Ha már nem jön ki több víz a készülékből, helyezze vissza a könnyű vízkőoldás gombot majd az óramutató járásával megegyező irányba elfordítva rögzítse.

A gőzállomás ezzel ismét használatra kész.



A vasaló talpának tisztítása

Tisztítsa rendszeresen a vasaló talpát a szennyeződések eltávolítása érdekében. Annak érdekében, hogy a talp simán csússzon az anyagokon, rendszeres tisztítása javasolt (2 havonta egyszer). Ennek módja lehet, hogy felmelegíti a vasalót és mozgatja egy nedves ruha felett. A talp vízkötelenítése: ha a gőzállomást nem vízköteleníti rendszeresen, a talpon vízkő képződhet. Ennek eltávolítására kövessen az alábbi utasításokat:

1. Vízkötelenítse a gőzállomást a talp megtisztítása előtt (lásd a gőzállomás vízkötelenítéséről szóló részt).
2. Döntse meg a gőzállomást és töltsön 500 ml desztillált vizet a nyílásba, majd helyezze vissza az EASY DE-CALC gombot és az óramutató járásával megegyező irányba történő elforgatással rögzítse.
3. Nyomja meg a be/kikapcsolás gombot és várjon 5 percet.
4. Helyezzen egy vastagabb ruhát a vasalódeszkára. Tegye a vasalót a ruhára, majd nyomja be és tartsa benyomva a gőz gombot. Mozgassa lassan a vasalót előre-hátra az anyagon, amíg már nem jön ki több víz a talpból vagy amíg a gőz el nem kezd kiáramlani belőle. A talpból forró, piszkos víz folyik ki.
5. Kapcsolja ki a gőzállomást és hagyja 2 órán át hűlni.
6. Távolítsa el az EASY DE-CALC gombot és ürítse ki a vizet egy pohárba. Helyezze vissza az EASY DE-CALC gombot és az óramutató járásával megegyező irányba történő elforgatással rögzítse.
7. Ismétlje meg a folyamatot a 2-től a 6. lépésig.



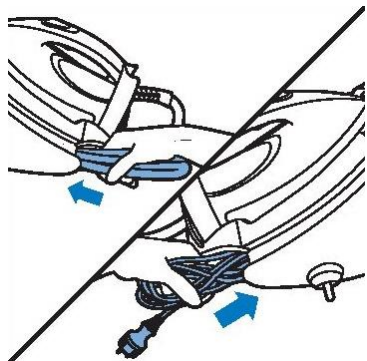

Tárolás

1. Kapcsolja ki a gőzállomást és húzza ki a villásdugót a konnektorból.
2. Távolítsa el a víztartály és ürítse ki.
3. Helyezze a vasalót az állványra és nyomja meg a zár gombot, így a vasaló az állványhoz lesz rögzítve.
4. Tekerje fel a gőzcsövet és a csatlakozó kábelt, majd helyezze el őket a megfelelő tárolóhelyeken.
5. A készülék egy kézzel, a vasaló fogantyújánál fogva mozgatható.

Ne próbálja a készüléket a víztartály fogantyújánál fogva mozgatni.

PROBLÉMA	LEHETSÉGES OK	MEGOLDÁS
A vasalódeszka huzata nedves.	Gőz csapódott le a vasalódeszka huzatán egy hosszabb vasalás után.	Cserélje ki a vasalódeszka huzatát, ha a habszivacs anyag már megkopott. Egy további réteget is elhelyezhet a vasalódeszka huzata alatt annak megelőzése érdekében, hogy a gőz a vasalódeszkan kondenzálódjon.
Vízcseppek jönnek ki a vasaló talpából.	A gőzcsőben maradt pára lehűlt és vízzé kondenzálódott.	Tartsa a vasalót távol az anyagtól és néhány másodpercig gőzöljön vele.
Gőz és víz folyik ki az EASY DECALC gomb alatt.	A gomb nincs megfelelően rögzítve.	Kapcsolja ki a készüléket és várjon két órát, amíg a gőzállomás lehűl. Csavarja ki az EASY DECALC gombot és helyezze vissza megfelelően. Megjegyzés: Amikor eltávolítja az EASY DECALC gombot, víz folyik ki a gőzállomásból. Ha a víz továbbra is szivárog, kapcsolja ki a készüléket és vegye fel a kapcsolatot a szervizzel.
Piszkos víz és szennyeződések jönnek ki a vasaló talpából.	A vízben jelen lévő szennyeződések és vegyi anyagok lerakódtak a gőzölő nyílásokban és / vagy a vasaló talpán.	Vízkötelentse rendszeresen a gőzállomást. Lásd A vasaló talpának tisztítása részt.

	A gőzállomásban túl sok vízkő és ásványi anyag gyűlt össze.	Vízkezeljen rendszeresen a gőzállomást. Lásd a Tisztítás és karbantartás részt.
A vasalt ruha fényes vagy lenyomat marad rajta a vasalás után.	A vasaló felület egyenetlen volt, például mert valamilyen szegély vagy hajtás fölött vasalta a ruhát.	A fény és a lenyomat nem állandóak és a következő mosásnál eltűnnek. Ügyeljen rá, hogy ne szegély vagy hajtás fölött vasalja a ruhát, illetve a lenyomatok elkerülése érdekében helyezzen egy pamut ruhát a vasalni kívánt rész fölé.
A gőzállomás nem állít elő gőzt.	Nincs elegendő víz a víztartályban (villog az üres víztartály jelfény).	Töltse meg a víztartályt és nyomja meg a gőz gombot, hogy a készülék ismét felmelegedjék. Ha a vasalás jelfény folyamatosan világít, a vasalás folytatható.
	A gőzállomás nem elég meleg a gőz előállításához.	Várja meg, amíg a vasalás jelfény folyamatosan világít.
	Nem nyomta meg a gőz gombot.	Nyomja meg a gőz gombot és tartsa benyomva vasalás közben.
	A víztartály nincs megfelelően a gőzállomásba helyezve.	Csúsztassa a víztartályt erőteljesen vissza a gőzállomásba.
A gőzállomás pumpáló hangot ad ki.	A gőzállomás vizet pumpál a párologtatóba – ez természetes jelenség.	Ha a pumpáló hang továbbra is állandóan jelentkezik, kapcsolja ki a gőzállomást, húzza ki a villásdugót a konnektorból és vegye fel a kapcsolatot a szervizzel.
A gőzállomás folyamatosan hangos, pumpáló hangot ad ki.	Nincs elegendő víz a víztartályban (villog az üres víztartály jelfény).	Töltse meg a víztartályt és nyomja meg a gőz gombot, hogy a készülék ismét felmelegedjék. Ha a vasalás jelfény folyamatosan világít, a vasalás folytatható.

Környezetvédelem

Hasznos élettartamának elteltével ne kezelje a készüléket hagyományos háztartási hulladékként, hanem adja át egy hivatalos, újrahasznosításért felelős gyűjtőhelyen. Ezzel hozzájárulhat környezetünk védelméhez.

Garancia & szerviz

Ha további információra van szüksége, vagy ha problémája merült fel, kérjük, vegye fel a kapcsolatot az Ön országában működő Gorenje Ügyfélszolgálattal (ennek telefonszámát a garancialevélen találja meg). Amennyiben az Ön országában nem működik Gorenje Ügyfélszolgálat, forduljon a helyi Gorenje márkakereskedőhöz vagy vegye fel a kapcsolatot a Gorenje háztartási készülékek szervizével.

A GORENJE SOK ÖRÖMET KÍVÁN ÖNNEK A KÉSZÜLÉK HASZNÁLATA

SORÁN!

A módosítások jogát fenntartjuk!

Stacja pary

PL

Instrukcja obsługi

WAŻNE

Ze względu na Państwa bezpieczeństwo prosimy, aby przed pierwszym użytkowaniem urządzenia uważnie zapoznali się Państwo z instrukcją obsługi. Instrukcję należy zachować, aby móc z niej jeszcze skorzystać. Urządzenie przeznaczone jest do użytkowania w gospodarstwie domowym. Urządzenie należy stosować wyłącznie zgodnie ze wskazówkami, zawartymi w niniejszej instrukcji obsługi.

Urządzenie wytwarza gorącą parę, dlatego należy korzystać z niego, zachowując całkowitą ostrożność i zwracając uwagę pozostałych użytkowników na ewentualne niebezpieczeństwo, wynikające z jego użytkowania.

JAK NALEŻY POSTĘPOWAĆ

1. Sprawdzić, czy napięcie, podane na tabliczce znamionowej, odpowiada napięciu domowej instalacji elektrycznej.
2. Przed użytkowaniem rozwinąć i wyrównać przewód przyłączeniowy oraz przewód doprowadzający parę (do żelazka).
3. Urządzenie postawić na twardym i stabilnym podłożu.
4. Podłoże, na którym będzie się używać lub na nim odkładać żelazko, powinno być stabilne.
5. Zadbać, aby przewodem przyłączeniowym oraz przewodem doprowadzającym parę nigdy nie dotknąć stopy żelazka.
6. Zanim napelni się zbiornik na wodę, wtyczkę przewodu przyłączeniowego wyciągnąć z gniazdka.
7. Granulat zapobiegający powstawaniu kamienia kotłowego zawsze przechowywać w miejscu niedostępnym dla dzieci.
8. Urządzenia elektryczne przechowywać w miejscu niedostępnym dla dzieci lub osób o ograniczonej sprawności. Nie dopuścić, aby urządzenie użytkowały one bez nadzoru.
9. Zadbać, aby podstawę ustawić na stabilnym podłożu, zanim postawi się na nim żelazko.
10. Uszkodzony przewód przyłączeniowy lub przewód doprowadzający parę może

- wymienić jedynie producent lub upoważniony pracownik serwisu bądź inny specjalista, ponieważ tego rodzaju ingerencja może stanowić zagrożenie.
11. Po użytkowaniu opróżnić zbiornik na wodę.
 12. Nie pozwolić, aby dzieci bawiły się urządzeniem.
 13. Urządzenie może być użytkowane przez dzieci w wieku ośmiu lat i starsze, a także przez osoby o ograniczonej sprawności fizycznej, sensorycznej i psychicznej lub nieposiadające doświadczenia i odpowiedniej wiedzy jedynie pod odpowiednim nadzorem i jeżeli otrzymały one dokładne wskazówki w zakresie bezpiecznej eksploatacji urządzenia oraz jeśli rozumieją wynikające z tego zagrożenia.
 14. Gdy urządzenie jest pod napięciem lub się ochładza, zarówno samo żelazko jak i przewód przyłączeniowy powinny znajdować się w miejscu niedostępnym dla dzieci w wieku poniżej 8 lat.

JAK NIE NALEŻY POSTĘPOWAĆ

1. Nie pozwól dzieciom, aby podczas prasowania dotykały urządzenia.
2. Gdy urządzenie jest przyłączone do sieci, nie należy go pozostawiać bez nadzoru.
3. Nie stosować przedłużaczy, które nie spełniają wymaganych norm.
4. Do zbiornika na wodę nie należy dodawać perfumowanej wody, octu lub innych środków chemicznych, ponieważ mogą one poważnie uszkodzić urządzenie.
5. Nigdy nie należy urządzenia zanurzać w wodzie czy jakiegokolwiek innej cieczy.
6. Nie używać urządzenia, jeżeli jest ono uszkodzone lub nie działa prawidłowo.
7. Nie należy używać żelazka, jeśli upadło ono na podłogę, jeśli są na nim widoczne ślady uszkodzenia lub jeśli wycieka z niego woda.
8. Nie dotykać podstawy żelazka zaraz po zakończeniu prasowania, ponieważ jest jeszcze gorąca.
9. Przewodu przyłączeniowego lub przewodu doprowadzającego parę nie należy owijać wokół żelazka lub jego podstawy, zanim urządzenie się całkowicie nie ochłodzi.
10. Nie należy próbować otworzyć obudowy lub podstawy czy też usunąć jakiegokolwiek części urządzenia. Wewnątrz urządzenia nie ma żadnych części, które użytkownik mógłby własnoręcznie naprawić.
11. Podczas użytkowania nie należy otwierać pokrywki zbiornika na wodę. Niniejsza instrukcja zawiera wskazówki dotyczące bezpiecznego dolewania wody do zbiornika na wodę.
12. Nie należy pozwolić, aby dzieci, pozostając bez nadzoru, czyściły urządzenie lub wykonywały jakiegokolwiek prace konserwacyjne urządzenia.

Podczas prasowania i zaraz po jego  zakończeniu nie należy dotykać powierzchni, oznaczonych tym symbolem. Powierzchnie te są bowiem bardzo gorące!

POZNAJEMY POSIADANĄ STACJĘ PARY

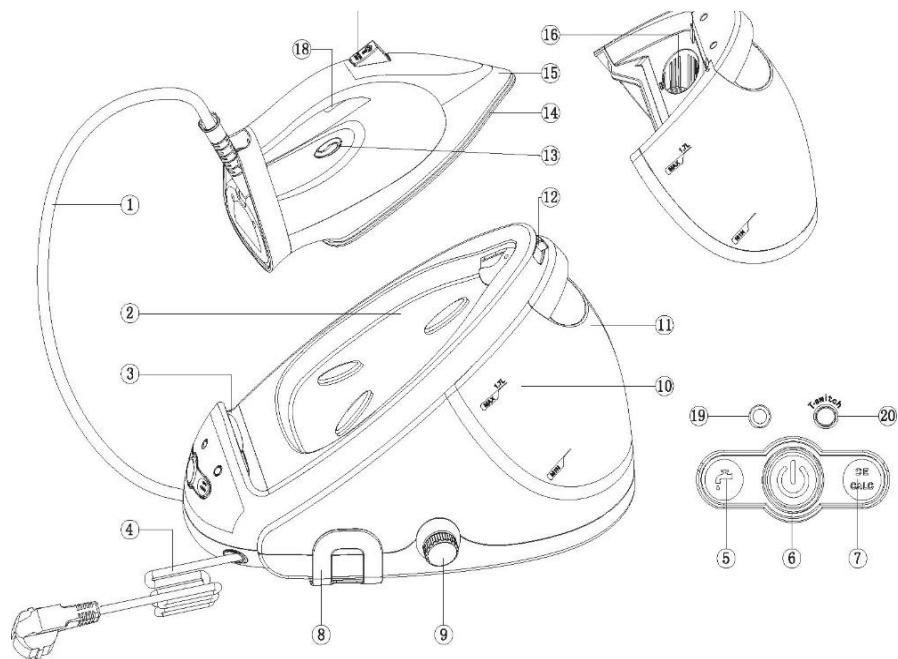

Opis ogólny

1. Przewód doprowadzający parę
2. Podstawa do odłożenia żelazka
3. Uchwyt mocujący żelazko
4. Przewód przyłączeniowy z wtyczką
5. Lampka kontrolna pustego zbiornika na wodę
6. Przycisk włączenia/ wyłączenia z trybem ECO
7. Lampka kontrolna łatwego usuwania kamienia kotłowego
8. Nośnik przewodu przyłączeniowego
9. Pokrętko łatwego usuwania kamienia kotłowego
10. Wskaźnik poziomu wody
11. Wyjmowany zbiornik na wodę
12. Przycisk blokady
13. Lampka kontrolna stanu gotowości żelazka
14. Stopa żelazka
15. Krawędź żelazka
16. Otwór do napełniania zbiornika
17. Prowadnica strumienia pary
18. Przycisk strumienia pary
19. Lampka kontrolna temperatury
20. Przycisk termostatu żelazka

Przygotowanie do użytkowania



Napełnianie wyjmowanego zbiornika na wodę

Do zbiornika na wodę nie należy wlewać gorącej wody, perfum, octu, krochmalu, preparatów do usuwania kamienia kotłowego, środków ułatwiających prasowanie lub innych substancji chemicznych.

Wyjmowany zbiornik na wodę należy napełnić wodą natychmiast, gdy zacznie pulsować lampka kontrolna pustego zbiornika na wodę.

1. Wyjmowany zbiornik na wodę należy wysunąć ze stacji pary i napełnić go wodą.

Ostrzeżenie: Posiadane urządzenie wykonane jest w taki sposób, że do napełniania zbiornika stosuje się wodę z kranu.

Jeśli woda w domowym wodociągu jest twarda (ponad 7 dH), na żelazku będzie się gromadził kamień kotłowy oraz osad. W takim przypadku zaleca się stosowanie wody destylowanej, dzięki czemu przedłuża się okres eksploatacyjny urządzenia.

Gwarancja nie obejmuje usterek w działaniu urządzenia, do których doszło na skutek gromadzenia się kamienia kotłowego oraz osadu.

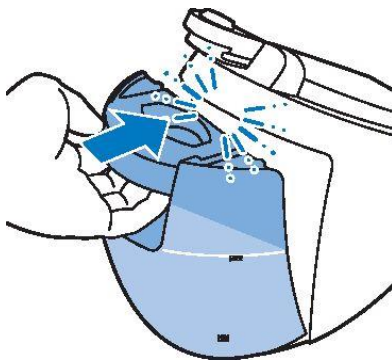

2. Zbiornik na wodę należy umieścić ponownie w stacji pary, dopóki nie będzie słychać, że zaskoczył na swoje miejsce.

Lampka kontrolna pustego zbiornika na wodę

Gdy zbiornik na wodę jest prawie pusty, włączy się lampka, sygnalizująca, że zbiornik jest pusty.

Zbiornik na wodę należy wyjąć i napełnić go wodą.

Zbiornik na wodę należy ponownie wsunąć na miejsce. Gdy lampka kontrolna pustego zbiornika na wodę zgaśnie, żelazko znowu

zacznie się nagrzewać i będzie gotowe do użytkowania.

Sposób użycia

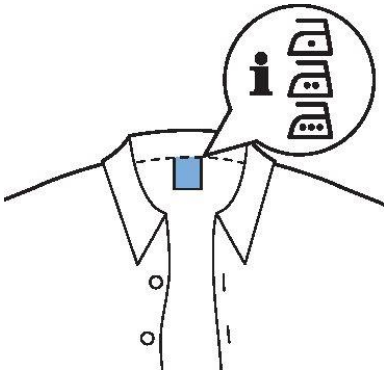

Technologia optymalnej temperatury
Niniejsza stacja pary wyposażona jest w technologię Optimal Temp (technologię optymalnej temperatury), umożliwiającą prasowanie wszystkich rodzajów tkanin bez dokonywania zmiany ustawienia temperatury żelazka czy też ustawienia pary.

Do prasowania nadają się tkaniny tego rodzaju, jak len, bawełna, poliester, jedwab, wełna i wiskoza.

UWAGA: Przed rozpoczęciem prasowania sprawdzić na metce zalecenia, odnoszące się do konserwacji i znajdujące się na odzieży oraz uwzględnić wskazówki producenta dotyczące prasowania. Najczęściej zalecenia te są przedstawione za pomocą symboli. Nie będąc pewnym, z jakiej tkaniny zrobione jest ubranie, prasowanie należy rozpocząć od prasowania w niskiej temperaturze (Optimal Temp).

Nie prasować tkanin, nieodpowiednich do prasowania!

Tkaniny oznaczone tym symbolem nie nadają się do prasowania.

Wśród takich tkanin znajdują się tkaniny z włókien syntetycznych, jak Spandex, elastan lub polipropylen czy polietylen.

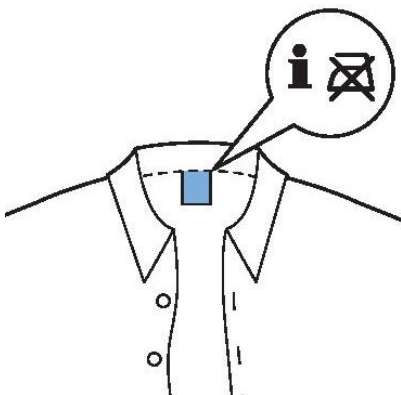

Prasowanie

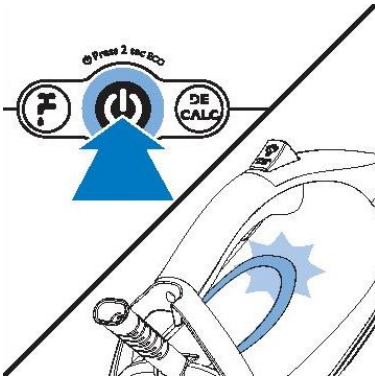

- 1 . Stację pary należy postawić na stabilnym i równym podłożu.
- 2 . Zadać należy, aby w zbiorniku była wystarczająca ilość wody (patrz: rozdział Napełnianie wyjmowanego zbiornika na wodę).
- 3 . Wtyczkę umieścić w uziemionym gniazdku i przycisnąć przycisk włączenia/ wyłączenia (6), aby uruchomić stację pary.

Lampka kontrolna stanu gotowości żelazka (13) zacznie pulsować, co oznacza, że stacja pary się nagrzewa. Trwa to około 2 minut.

Gdy lampka kontrolna stanu gotowości żelazka zacznie świecić nieprzerwanie, oznacza to, że stacja pary jest gotowa do użytku.

Temperatura stopy żelazka ustawiona jest na stopień 1, niebieska lampka (19) nieprzerwanie świeci. Chcąc osiągnąć wyższą temperaturę stopy żelazka, należy przycisnąć przycisk T (20) i ustawiony zostanie stopień 2; zacznie świecić zielona lampka (19).

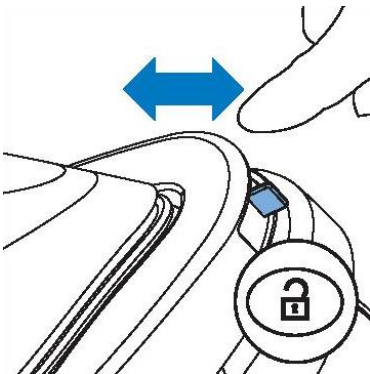

- 4 . Przycisnąć należy przycisk blokady, aby zwolnić żelazko, zamocowane na podstawie.



5. W celu rozpoczęcia prasowania należy przycisnąć i przytrzymać przycisk strumienia pary.

Przesuwając żelazko po tkaninie, należy przez cały czas trzymać wciśnięty przycisk strumienia pary.

UWAGA: Strumienia pary nie należy nigdy kierować w stronę ludzi!



Funkcja intensywnego uderzenia pary

Do wyrównywania mocnych zagnieceń urządzenie posiada dwie funkcje intensywnego uderzenia pary.

1. Przycisnąć należy przycisk strumienia pary w celu uzyskania jednokrotnego bardzo intensywnego uderzenia pary.

2. W celu uzyskania nieprzerwanego intensywnego uderzenia pary należy dwa razy szybko przycisnąć przycisk strumienia pary. W takim przypadku, gdy nie trzeba nieprzerwanie przyciskać przycisku strumienia pary, prasowanie staje się wygodniejsze.

Prasowanie w pozycji pionowej

Z żelazka wypływa gorąca para.

**WAŻNE: Nigdy nie należy próbować prasować ubrań na kimś!
Nie należy kierować pary w stronę swoich rąk lub rąk innych!**

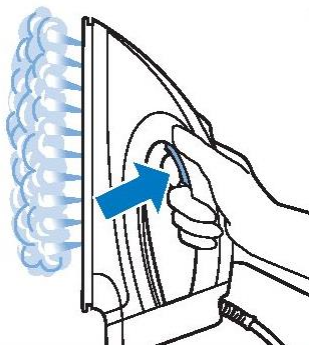

Aby usunąć zagniecenia z wiszących tkanin, żelazko można używać również w pozycji pionowej.

Żelazko należy trzymać pionowo, przycisnąć przycisk strumienia pary i stopą żelazka delikatnie dotknąć tkaniny.

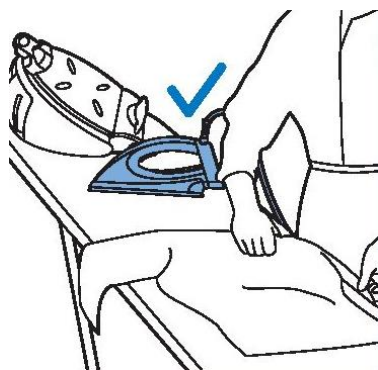

Odkładanie żelazka w czasie prasowania

Podczas prasowania żelazko należy stawiać albo na podstawie albo poziomo na desce do prasowania. Jeśli na żelazku wybrana została funkcja optymalnej temperatury (Optimal Temp), stopa żelazka nie uszkodzi pokrowca deski do prasowania.

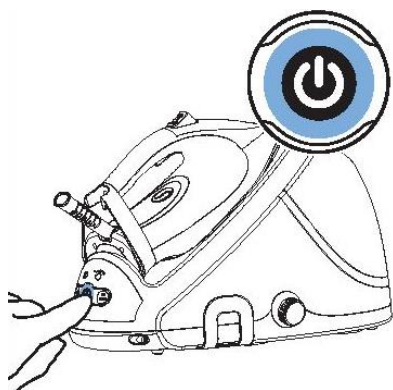

Oszczędzanie energii/ wyłącznik bezpieczeństwa

Tryb ECO

Używając trybu ECO, zmniejsza się ilość pary i oszczędza energię, nie wpływa to jednak na pozytywne rezultaty prasowania.

- 1 . W celu uruchomienia trybu ECO, należy przycisnąć przycisk włączenia/ wyłączenia i przytrzymać go przez 2 sekundy. Lampka zmieni kolor z niebieskiego na zielony.
- 2 . Chcąc ponownie włączyć funkcję Optimal Temp (optymalna temperatura), należy wyłączyć stację pary i ją ponownie włączyć.

Wyłącznik bezpieczeństwa

Funkcja automatycznego wyłączenia automatycznie wyłączy urządzenie, gdy nie będzie ono używane przez 10 minut; w ten sposób oszczędzana jest również energia elektryczna.

Czyszczenie i konserwacja

Chcąc zapewnić długi okres eksploatacji posiadanej stacji pary, należy natychmiast po tym, gdy włączy się lampka kontrolna łatwego usuwania kamienia, przeprowadzić procedurę usuwania kamienia kotłowego. Lampka kontrolna łatwego usuwania kamienia kotłowego zacznie pulsować po upływie łącznie 8 godzin i oznacza, że ze stacji pary należy usunąć kamień kotłowy. Kamień kotłowy należy usunąć według poniżej opisanej procedury.

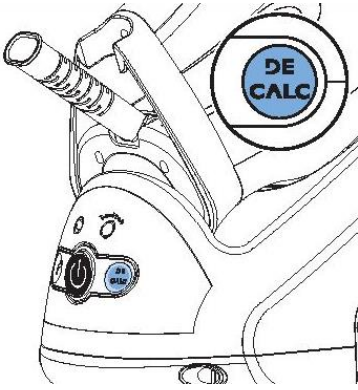

WAŻNE: Nie należy nigdy wyjmować pokrętła łatwego usuwania kamienia kotłowego, gdy stacja pary jest jeszcze gorąca! W stacji pary tworzy się wysokie ciśnienie i grozi to niebezpieczeństwem uszkodzeń!

1. Przycisnąć przycisk włączenia/ wyłączenia, aby wyłączyć stację pary, a następnie wysunąć wtyczkę z gniazdka.
2. **Począkać należy, aż stacja pary całkowicie się ochłodzi!**
3. Ze stacji pary wyjąć zbiornik na wodę.
4. Stację pary postawić na stabilnym podłożu (stole), pokrętło łatwego usuwania kamienia kotłowego powinno być skierowane w dół i sięgać poza krawędź stołu. Stację pary można też unieść nad zlewozmywakiem.

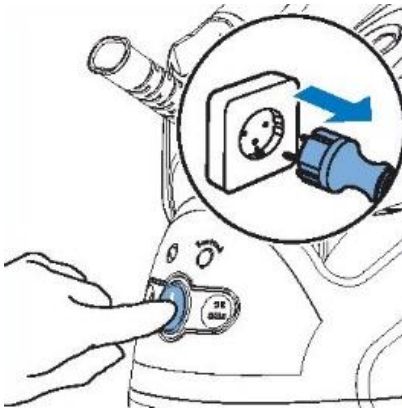

WAŻNE: Jeżeli ze stacji pary, po obróceniu pokrętła w kierunku przeciwnym do ruchu wskazówek zegara, zacznie wyphywać para, oznacza to, że stacja pary nie jest jeszcze wystarczająco ochłodzona. Natychmiast należy ponownie zamknąć pokrętło, obracając je w kierunku zgodnym z ruchem wskazówek zegara i poczekać, aż stacja pary całkowicie się ochłodzi!

5. Pod pokrętło łatwego usuwania kamienia kotłowego należy podstawić naczynie. Pokrętło łatwego usuwania kamienia kotłowego należy

obrócić w kierunku przeciwnym do ruchu wskazówek zegara i pozwolić, aby woda z cząsteczkami kamienia kotłowego wypłynęła do naczynia.

Gdy ze stacji parowej przestanie wypływać woda, należy ponownie umieścić pokrętło łatwego usuwania kamienia kotłowego.

Pokrętło należy obrócić w kierunku zgodnym z ruchem wskazówek zegara, aby je przykręcić. Stację pary można teraz ponownie przygotować do użytkowania.

Czyszczenie stopy żelazka

Regularnie czyścić stopę żelazka, usuwając z niej plamy.

Aby zachować dobre ślizganie się stopy żelazka, zaleca się ją regularnie czyścić, (raz na 2 miesiące). Można tego dokonać, nagrzewając żelazko, a następnie stopę żelazka przesuwając po wilgotnej tkaninie.

Usuwanie kamienia kotłowego ze stopy żelazka: jeżeli kamień kotłowy nie jest regularnie usuwany ze stacji pary, wówczas gromadzi się on również na stopie żelazka. Kamień kotłowy można ze stopy żelazka usunąć, jak zostało opisane poniżej.

1 . Przed czyszczeniem stopy żelazka należy przeprowadzić procedurę usuwania kamienia kotłowego ze stacji pary (patrz: rozdział omawiający łatwe usuwanie kamienia kotłowego).

2 . Stację pary należy przechylić na bok i po wyjęciu pokrętła łatwego usuwania kamienia kotłowego do otworu wlać 500 ml wody destylowanej. Ponownie należy wstawić pokrętło łatwego usuwania kamienia kotłowego i obrócić je w kierunku zgodnym z ruchem wskazówek zegara, aby je przykręcić.





- 3 . Przycisnąć przycisk włączenia/ wyłączenia („on/ off”) i poczekać 5 minut.
- 4 . Na desce do prasowania należy położyć kawałek grubszej tkaniny. Żelazko położyć na tę tkaninę. Przycisnąć i przytrzymać przycisk strumienia pary. Trzymając przycisk strumienia pary, żelazko należy powoli przesuwając w tę i z powrotem po tkaninie, dopóki z żelazka nie przestanie wypływać woda lub dopóki z żelazka nie zacznie wypływać para. Sprawdzić należy, jak bardzo brudna jest woda, wypływająca ze stopy żelazka.
- 5 . Wyłączyć stację pary i pozostawić ją na co najmniej 2 godziny, aby się ochłodziła.
- 6 . Wyjąć pokrętło łatwego usuwania kamienia kotłowego i pozwolić, aby woda wypłynęła do podstawionego naczynia. Ponownie wstawić pokrętło łatwego usuwania kamienia kotłowego oraz obrócić je w kierunku zgodnym z ruchem wskazówek zegara, aby je przykręcić.
- 7 . Powtórzyć kroki od 2 do 6 opisanej powyżej procedury czyszczenia.

Przechowywanie

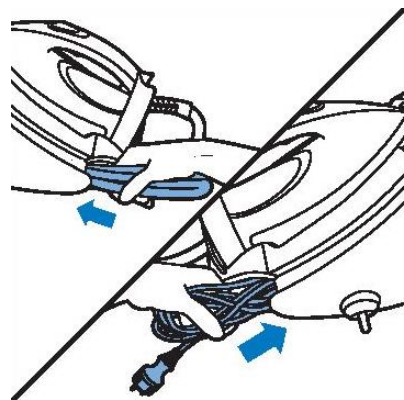

- 1 . Wyłączyć stację pary i odłączyć ją z sieci elektrycznej.
- 2 . Wyjąć zbiornik na wodę i go opróżnić.
- 3 . Żelazko postawić na podstawie i przycisnąć przycisk blokady, aby zamocować czy też zablokować żelazko na podstawie.
- 4 . Zwinąć należy przewód doprowadzający parę oraz przewód przyłączeniowy. Przewody przechowywać w do tego przeznaczonych schowkach.
- 5 . Urządzenie można przenosić jedną ręką, trzymając za uchwyt żelazka.

Urządzenia nie należy przenosić, trzymając za uchwyt do wyjmowania zbiornika na wodę.

USTERKA	EWENTUALNA PRZYCZYNA	ROZWIĄZANIE PROBLEMU
Deska do prasowania się się zmoczyła.	Po długim prasowaniu na desce do prasowania skropliła się para wodna.	Wymienić należy piankowy pokrowiec deski do prasowania, jeśli jest już zużyty. Pod pokrowiec deski do prasowania można również podłożyć dodatkową warstwę materiału, zapobiegając tym samym gromadzeniu się kondensatu na powierzchni deski do prasowania.
Ze stopy żelazka kapie woda.	Para, która pozostała w przewodzie, schłodziła się i uległa skropleniu.	Żelazko należy skierować z dala od ubrań i pozwolić, aby z niego przez kilka sekund wypływała para.
Para i woda wypływają spod pokrętła łatwego usuwania kamienia kotłowego.	Pokrętło łatwego usuwania kamienia kotłowego nie jest odpowiednio bądź wystarczająco dokładnie dokręcone.	Wyłączyć urządzenie i poczekać dwie godziny, aż stacja pary się ochłodzi. Odkręcić pokrętło łatwego usuwania kamienia kotłowego, a następnie ponownie prawidłowo i wystarczająco dokładnie je dokręcić. Uwaga: Po wyjęciu pokrętła łatwego usuwania kamienia kotłowego ze stacji parowej wypływa woda. Jeśli ze stacji parowej nadal będzie wypływała para, urządzenie należy wyłączyć i wezwać upoważniony serwis naprawczy.
Ze stopy żelazka kapie brudna woda z zanieczyszczeniami.	Zanieczyszczenia lub chemikalia w wodzie zgromadziły się w otworach wypływu pary i/ lub na stopie żelazka.	Ze stacji parowej należy regularnie usuwać kamień kotłowy. Patrz: rozdział Czyszczenie stopy żelazka.
	Wewnątrz stacji parowej zgromadziło się zbyt dużo kamienia kotłowego i osadów.	Ze stacji parowej należy regularnie usuwać kamień kotłowy. Patrz: rozdział Czyszczenie i konserwacja.
Żelazko pozostawia błyszczący ślad bądź odcisk na ubraniach.	Powierzchnia prasowanej tkaniny była nierówna, na	Nie prasować przez szwy lub zagięcia czy też zgięcia tkaniny. Pozostawianiu śladów na

	przykład prasowana była przez szew lub zagięcie tkaniny.	ubraniach można uniknąć, prasując problematyczne części ubrań przez bawełnianą ściereczkę.
Stacja parowa nie wytwarza pary.	W zbiorniku na wodę nie ma wystarczającej ilości wody (pulsuje lampka kontrolna pustego zbiornika na wodę).	Zbiornik na wodę należy napełnić i przycisnąć przycisk strumienia pary, aby urządzenie się ponownie nagrzało. Gdy lampka kontrolna stanu gotowości żelazka będzie nieprzerwanie świecić, prasowanie z użyciem pary będzie można kontynuować.
	Stacja parowa nie jest wystarczająco nagrzana, aby mogła wytwarzać parę.	Poczekać należy, aż lampka kontrolna stanu gotowości żelazka nie zacznie nieprzerwanie świecić.
	Nie został przyciśnięty przycisk strumienia pary.	Przycisnąć należy przycisk strumienia pary i przytrzymać go w czasie prasowania.
	Zbiornik na wodę nie jest prawidłowo umieszczony w stacji pary.	Zbiornik na wodę należy jeszcze raz dokładnie umieścić w stacji pary.
Ze stacji parowej dobiega dźwięk przepompowywania wody.	Urządzenie czerpie wodę do generatora pary, znajdującego się w stacji pary. To normalne zjawisko.	Jeżeli dźwięk przepompowywania wody słychać jest nieprzerwanie i przez cały czas, stację pary należy wyłączyć i wyjąć wtyczkę z gniazdka. Po pomoc należy się zwrócić do upoważnionego serwisu naprawczego.
Ze stacji parowej od czasu do czasu dobiega głośny dźwięk przepompowywania wody.	W zbiorniku na wodę nie ma wystarczającej ilości wody (pulsuje lampka kontrolna pustego zbiornika na wodę).	Zbiornik na wodę należy napełnić i przycisnąć przycisk strumienia pary, aby urządzenie się ponownie nagrzało. Gdy lampka kontrolna stanu gotowości żelazka będzie nieprzerwanie świecić, prasowanie z użyciem pary będzie można kontynuować.

Środowisko

Po upływie okresu eksploatacyjnego urządzenia nie należy wyrzucić wraz z odpadami komunalnymi, lecz należy je przekazać do punktu zbiórki odpadów. W ten sposób chroni się środowisko naturalne.

Gwarancja i serwis

Aby uzyskać więcej informacji lub w razie problemów należy skontaktować się z Działem Obsługi Klienta firmy Gorenje w Państwa kraju (numery telefonów podane zostały w międzynarodowej karcie gwarancyjnej).

Wyłącznie do użytku w gospodarstwie domowym!

GORENJE ŽYČY PAŃSTWU WIELE SATYSFAKCJI Z UŻYTKOWANIA POSIADANEGO URZĄDZENIA!

Zastrzegamy sobie prawo do zmian!

Generator de aburi

RO

Manual de utilizare

IMPORTANT

Pentru siguranța dumneavoastră, vă rugăm să citiți instrucțiunile cu atenție înainte de prima utilizare a aparatului. Păstrați instrucțiunile pentru referințe viitoare.

Aparatul este creat pentru uz casnic și poate fi utilizat numai în conformitate cu aceste instrucțiuni de utilizare.

Aparatul generează abur fierbinte. Manevrați întotdeauna cu grijă și avertizați alți utilizatori cu privire la potențialul pericol.

INDICAȚII

1. Verificați dacă tensiunea rețelei de alimentare menționată pe plăcuța indicatoare a caracteristicilor tehnice corespunde furnizorului local de electricitate.
2. Înainte de utilizare desfășurați și întindeți cablul de alimentare și furtunul pentru aburi.
3. Așezați aparatul pe o suprafață fermă și stabilă.
4. Fierul de călcat trebuie utilizat și depozitat pe o suprafață stabilă.
5. Asigurați-vă că furtunul de aburi sau cablul de alimentare nu atinge talpa fierului de călcat.
6. Scoateți cablul de alimentare din priză înainte de a umple rezervorul cu apă.
7. Nu lăsați granulele la îndemâna copiilor.
8. Nu lăsați aparatele electrice la îndemâna copiilor sau a persoanelor infirme. Nu le permiteți să utilizeze aparatul fără supraveghere.
9. Asigurați-vă că baza este așezată pe o suprafață stabilă, înainte de a așeza fierul de călcat pe aceasta.
10. În cazul în care cablul de alimentare sau furtunul pentru aburi este avariat, solicitați înlocuirea de către producător, un agent de servicii sau o persoană calificată în mod similar, pentru a evita pericolul.
11. Goliți rezervorul de apă după utilizare.
12. Nu permiteți copiilor să se joace cu aparatul.

13. Acest aparat poate fi utilizat de copiii peste 8 ani și de persoanele cu capacități fizice, senzoriale sau mentale reduse sau lipsite de experiență și cunoștințe, doar dacă sunt supravegheate sau dacă au fost instruite cu privire la utilizarea aparatului într-un mod sigur și înțeleg pericolele implicate.
14. Nu lăsați fierul de călcat sau cablul acestuia la îndemâna copiilor sub 8 ani, atunci când acesta este în priză sau se răcește.

INTERDICȚII

1. Nu permiteți copiilor să atingă aparatul atunci când călcați.
2. Nu lăsați aparatul nesupravegheat atunci când este conectat la priza de alimentare.
3. Nu utilizați un prelungitor cu excepția cazului în care a fost aprobat de o autoritate competentă.
4. Nu adăugați apă parfumată, oțet sau alte substanțe chimice în rezervorul de apă deoarece acestea pot avaria grav aparatul.
5. Nu scufundați aparatul în apă sau în alt lichid.
6. Nu utilizați aparatul atunci când este avariât sau funcționează necorespunzător.
7. Nu utilizați fierul de călcat dacă a fost scăpat, dacă există semne sau avarii vizibile sau dacă se scurge apă.
8. Nu atingeți talpa fierului de călcat în timpul sau după călcare. Aceasta este fierbinte!
9. Nu înfășurați cablul de alimentare sau furtunul pentru aburi în jurul unității sau bazei fierului de călcat până ce aparatul nu s-a răcit complet.
10. Nu încercați să deschideți carcasa sau să demontați orice piese ale aparatului. Înăuntru nu există componente ce pot fi reparate.
11. Nu deschideți capacul admisie de apă în timpul utilizării. Instrucțiunile pentru umplerea în siguranță a rezervorului de apă sunt furnizate în acest manual.
12. Nu permiteți copiilor să efectueze activități de curățare și întreținere asigurate de utilizator fără supraveghere.

Nu atingeți suprafețele marcate cu simbolul  în timpul sau imediat după călcare. Acestea sunt fierbinți!

FAMILIARIZAȚI-VĂ CU STAȚIA DE CĂLCAT Descriere generală

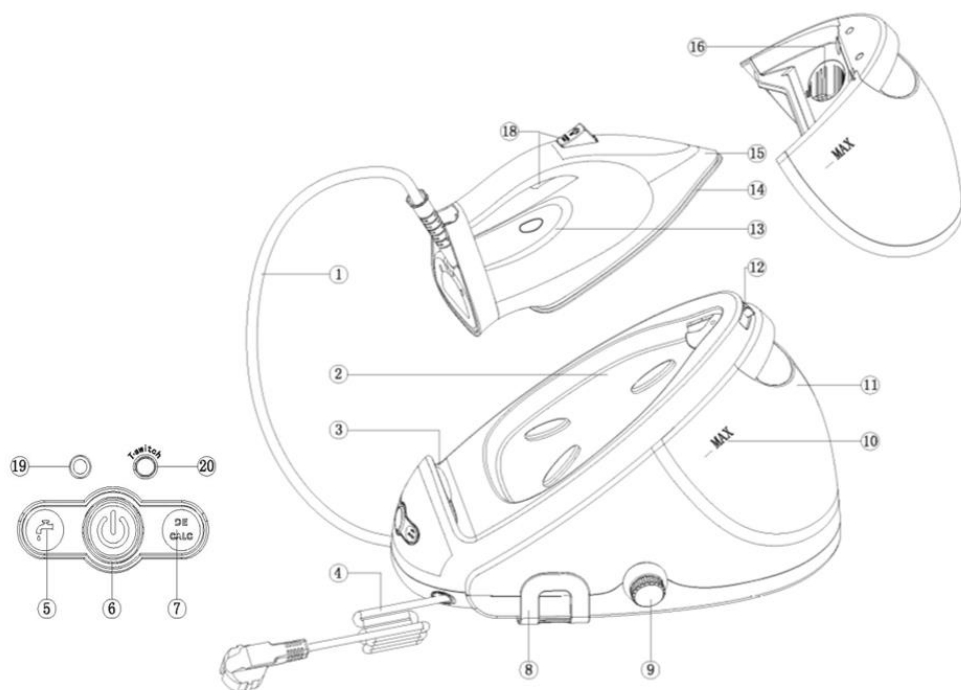

1. Furtun alimentare cu abur
2. Platformă fier de călcat
3. Suport fier de călcat
4. Cablu de alimentare cu ștecăr
5. Lumină rezervor de apă gol
6. Buton on/off cu mod ECO
7. Lumină easy DECALC
8. Suport pentru cablu
9. Buton easy DECALC
10. Indicator nivel apă
11. Rezervor de apă detașabil
12. Buton eliberare dispozitiv de blocare pentru transport
13. Lumină fier de călcat gata de utilizare
14. Talpă fier de călcat
15. Fustă
16. Orificiu pentru umplere
17. Buton sporire abur
18. Buton aburi
19. Indicator luminos temperatură
20. Buton comutare temperatură fier de călcat

Pregătire pentru utilizare



Umplerea rezervorului de apă detașabil
Nu adăugați apă fierbinte, parfum, oțet, amidon, agenți de detartrare, aditivi de călcat sau alte substanțe chimice în rezervorul de apă.

Umpleți rezervorul de apă detașabil cu apă imediat ce luminează intermitent indicatorul rezervor de apă gol.

1. Scoateți rezervorul de apă detașabil din generatorul de aburi și umpleți-l cu apă.

Atenționare: Aparatul dumneavoastră a fost conceput pentru a utiliza apă de la robinet.

Dacă locuiți într-o zonă cu apă dură (peste 7dH), depunerile de calcar și minerale vor apărea mai repede. În acest caz, se recomandă utilizarea apei distilate pentru a prelungi viața aparatului dumneavoastră.

Funcționarea necorespunzătoare a aparatului asociată cu depunerile de calcar și minerale nu se supune reparațiilor sau pretențiilor de garanție.



2. Reintroduceți rezervorul de apă în generatorul de aburi până când acesta se fixează.

Lumină rezervor de apă gol

Atunci când rezervorul de apă este aproape gol, se aprinde lumina rezervor de apă gol.

Scoateți rezervorul de apă și umpleți-l.

Reintroduceți rezervorul de apă, iar atunci când se stinge lumina rezervor de apă gol, fierul de călcat va continua să se încălzească pentru utilizare.

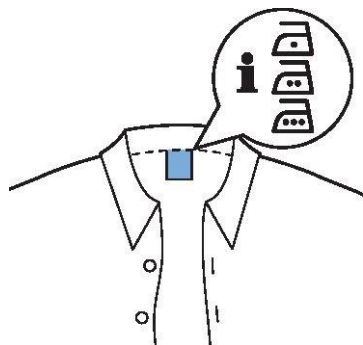

Utilizarea aparatului

Tehnologia Temperatură Optimă

Generatorul de aburi este echipat cu Tehnologia Temperatură Optimă care vă permite să călcați toate tipurile de țesături ce pot fi călcate fără a ajusta temperatura fierului de călcat sau generarea de aburi.

Țesăturile cu aceste simboluri pot fi călcate, de exemplu pânza, bumbacul, poliesterul, mătasea, lâna, viscoza și rayon.

IMPORTANT: Înainte de a începe să călcați, vă rugăm să citiți eticheta hainelor și să urmați instrucțiunile de călcat ale producătorului care sunt indicate adesea de simboluri.

Dacă nu sunteți sigur care este țesătura din care este confecționată haina, începeți să călcați la o temperatură mică (Temp. Optimă).

Nu călcați țesături ce nu pot fi călcate!

Țesăturile cu acest simbol nu pot fi călcate.

Aceste țesături includ țesături sintetice precum Spandex, elastan și poliiolefine.

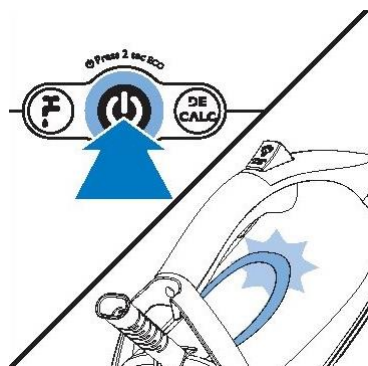
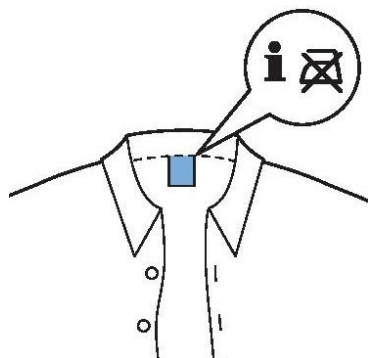

Călcatul

1. Așezați generatorul de aburi pe o suprafață stabilă și netedă.
2. Asigurați-vă că există suficientă apă în rezervorul de apă (vezi secțiunea Umplerea rezervorului de apă detașabil).
3. Conectați cablul de alimentare la o priză de perete cu împământare și apăsați butonul On/Off (pos. 6) pentru a porni generatorul de aburi.

Lumina fierului de călcat este gata de utilizare (pos. 19) începe să lumineze intermitent pentru a indica faptul că generatorul de aburi

se încălzește. Acest lucru durează aproximativ 2 minute.

Când lumina fierului de călcat este gata rămâne aprinsă în mod continuu, generatorul de aburi este gata de utilizare.

Temperatura tălpii fierului de călcat este la Nivelul 1; semnalul luminos albastru (pos. 19) este aprins în mod continuu. Dacă este necesară o temperatură mai ridicată a tălpii fierului de călcat, apăsați butonul T (pos. 20) pentru Nivelul 2 și se aprinde lumina de culoare verde (pos. 19).

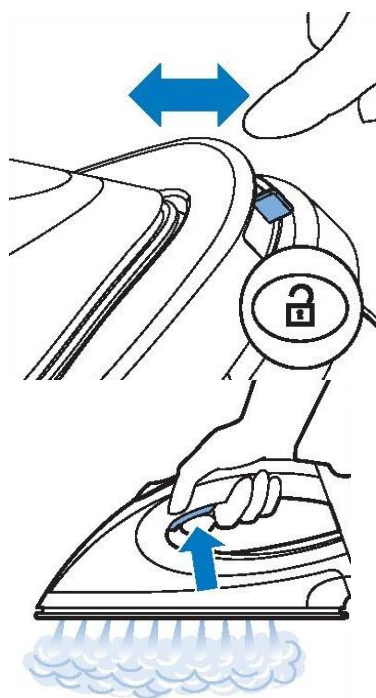

4. Apăsați butonul de eliberare a dispozitivului de blocare pentru transport pentru a debloca fierul de călcat din platformă.

5. Apăsați și țineți apăsat declanșatorul de aburi pentru a începe călcarea.

Țineți apăsat declanșatorul de aburi în mod constant atunci când treceți fierul de călcat peste țesătură.

IMPORTANT: Nu îndreptați niciodată aburii către oameni!



Funcția sporire abur

Există două funcții de sporire a aburului pentru a îndrepta cutele dificile.

1. Apăsați butonul de sporire a aburului pentru o generare foarte puternică de aburi.

2. Apăsați rapid de două ori declanșatorul de aburi pentru o **generare** continuă de aburi.

În acest caz, nu trebuie să țineți apăsat declanșatorul de aburi în mod continuu, ceea ce vă permite o experiență a călcării mai confortabilă.

Călcare verticală

Fierul de călcat eliberează abur fierbinte.

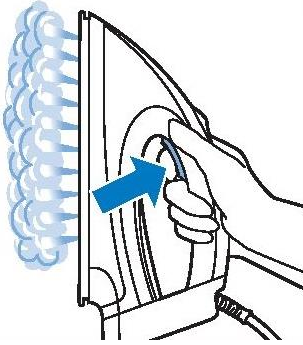

IMPORTANT: Nu încercați niciodată să îndreptați cutele de pe o haină care este purtată de o persoană!

Nu eliberați abur în apropierea mâinii dumneavoastră sau a altei persoane!

Puteți utiliza fierul de călcat într-o poziție verticală pentru a îndepărta cutele rufelor ce sunt agățate.

Țineți fierul de călcat în poziție verticală, apăsați declanșatorul de aburi și atingeți ușor haina cu talpa fierului de călcat.



Punerea jos a fierului de călcat în timpul călcării

În timpul călcării, puteți așeza fierul de călcat fie pe platforma sa, fie orizontal pe masa de călcat. Dacă fierul dumneavoastră de călcat este setat la Temp. Optimă, talpa fierului de călcat nu va deteriora învelișul mesei dumneavoastră de călcat.

Economisire energie / Oprire automată de siguranță

Mod ECO

Dacă modul ECO este activat, cantitatea de aburi este redusă pentru a economisi energie fără a compromite rezultatele călcării.

1. Pentru a activa modul ECO, apăsați și țineți apăsat butonul On/Off timp de 2 secunde. Lumina se schimbă din albastru în verde.
2. Pentru a reveni la setarea Temp. Optimă, opriți și reporniți generatorul de aburi.

Oprire automată de siguranță

Funcția oprire automată de siguranță oprește automat aparatul dacă acesta nu a fost utilizat timp de 10 minute, pentru a economisi energia.

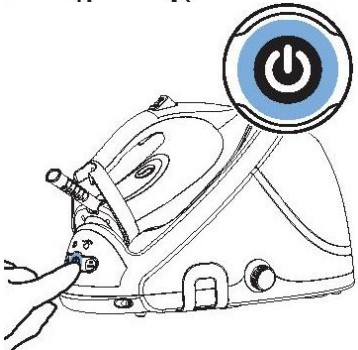

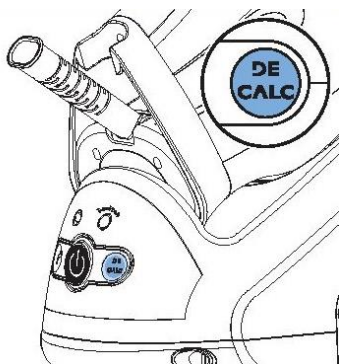

Curățare și întreținere

Pentru a asigura o viață lungă generatorului dumneavoastră de aburi, este foarte important să efectuați procedura de detartrare atunci când lumina EASY DECALC începe să lumineze intermitent.

Lumina EASY DECALC începe să lumineze intermitent după un total de 8 ore de utilizare pentru a indica faptul că generatorul de aburi trebuie detartrat. Pentru a detartra generatorul de aburi, efectuați pașii de mai jos.

IMPORTANT: Nu îndepărtați niciodată butonul EASY DECALC atunci când generatorul de aburi este fierbinte! Există o presiune mare a aburului în boiler și vă poate răni!

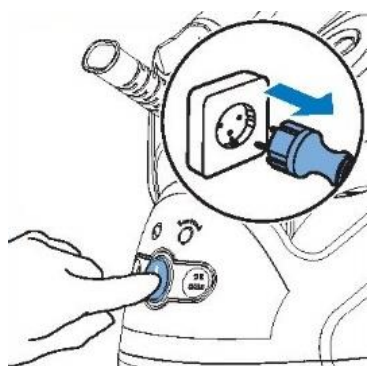

1. Apăsați butonul on/off pentru a opri generatorul de aburi și scoateți ștecărul din priza de perete.
2. **Așteptați până când generatorul cu aburi se răcește complet!**
3. Îndepărtați rezervorul de apă din generatorul de aburi.
4. Așezați generatorul de aburi pe o masă stabilă cu butonul EASY DECALC îndreptat în jos și proiectat dincolo de marginea mesei; alternativ, duceți generatorul de aburi la o chiuvetă.

IMPORTANT: Dacă începe să apară abur când întoarceți butonul în sensul invers acelor de ceasornic, acest lucru indică faptul că generatorul de aburi nu s-a răcit suficient. În acest caz, strângeți imediat butonul în sensul acelor de ceasornic și așteptați până când generatorul se răcește complet.

5. Țineți o cană sub butonul EASY DECALC. Răsuciți butonul EASY DECALC în sensul invers acelor de ceasornic și lăsați apa cu particule de calcar să se scurgă în cană. Când nu se mai scurge apă din generatorul de aburi, reasezați butonul EASY DECALC. Întoarceți butonul în direcția acelor de ceasornic pentru a-l fixa.

Puteți pregăti generatorul de aburi pentru o nouă utilizare.

Curățarea tălpii fierului de călcat

Curățați talpa fierului de călcat în mod regulat pentru a îndepărta petele de pe aceasta.

Pentru a menține alunecarea ușoară a tălpii fierului de călcat, se recomandă curățarea acesteia în mod regulat (odată la fiecare 2 luni). Puteți face acest lucru încălzind fierul de călcat și trecând talpa acestui peste o țesătură umedă.

Detartrarea tălpii fierului de călcat: dacă nu detartrați generatorul de aburi în mod regulat, se poate depune calcar pe talpa fierului de călcat. Pentru a îndepărta calcarul, urmați instrucțiunile de mai jos:

1. Detartrați generatorul de aburi înainte de a curăța talpa fierului de călcat (vezi EASY DECALC a generatorului de aburi).
2. Înclinați generatorul de aburi și turnați 500 ml de apă distilată în orificiu. Reintroduceți butonul EASY DECALC și rotiți-l în direcția acelor de ceasornic pentru a-l fixa.
3. Apăsăți butonul on/off și așteptați timp de 5 minute.
4. Așezați o bucată de cârpă groasă pe masa dumneavoastră de călcat. Așezați fierul de călcat pe cârpă, apoi apăsați și țineți apăsat declanșatorul de aburi. În timp ce țineți apăsat declanșatorul de aburi, treceți fierul de călcat ușor înainte și înapoi peste cârpă până când nu mai curge apă din talpa acestuia sau până când încep să iasă aburi din aceasta. Apă fierbinte murdară iese din talpa fierului de călcat.
5. Opriți generatorul de aburi și lăsați-l să se răcească timp de 2 ore.
6. Îndepărtați butonul EASY DECALC și lăsați apa să se scurgă într-o cană. Reintroduceți butonul EASY DECALC și rotiți-l în direcția acelor de ceasornic pentru a-l fixa.
7. Repetați pașii de la 2 la 6 ai acestei proceduri de curățare.



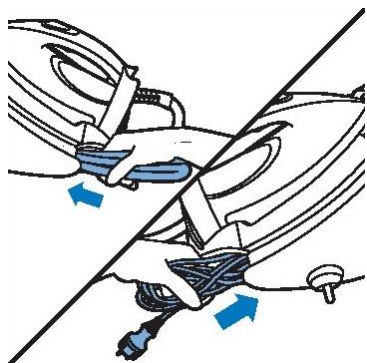

Depozitare

1. Opriți generatorul de aburi și scoateți-l din priză.
2. Îndepărtați rezervorul de apă și goliți-l.
3. Așezați fierul de călcat pe platformă și apăsați dispozitivul de blocare pentru transport pentru a bloca fierul de călcat pe platformă.
4. Strângeți furtunul și cablul de alimentare. Așezați-le în compartimentele lor de depozitare.
5. Puteți transport aparatul cu o mână apucând mânerul fierului de călcat.

Nu transportați aparatul ținând de mânerul de eliberare a rezervorului de apă.

PROBLEMĂ	CAUZĂ POSIBILĂ	SOLUȚIE
Husa mesei de călcat se umezește.	Aburul s-a condensat pe husa mesei de călcat după o sesiune lungă.	Înlocuiți husa mesei de călcat dacă materialul spongios s-a uzat. De asemenea puteți adăuga un strat suplimentar de material sub husa mesei de călcat pentru a preveni condensarea acestuia.
Se scurg stropi de apă din talpa fierului de călcat.	Aburul care încă se mai afla în furtun s-a răcit și s-a condensat, devenind apă.	Îndepărtați fierul de călcat de haină și lăsați-l să scoată aburi timp de câteva secunde.
Abur și/sau apă ies de sub butonul EASY DECALC.	Butonul EASY DECALC nu este strâns corect.	Opriți aparatul și așteptați timp de două ore pentru ca generatorul de aburi să se răcească. Desfaceți butonul EASY DECALC și reatașați-l în mod corect. Notă: Atunci când îndepărtați butonul EASY DECALC, apa iese din generatorul de aburi. Dacă aburul continuă să iasă, opriți aparatul și contactați un service autorizat.
Apă murdară și impurități ies din talpa fierului de călcat.	Impuritățile sau soluțiile chimice din apă s-au depus în orificiile pentru abur și/sau pe talpa fierului de călcat.	Detartrați generatorul de aburi în mod regulat. Vezi secțiunea Curățarea tălpii fierului de călcat.
	Prea mult calcar și minerale s-au acumulat în	Detartrați generatorul de aburi în mod regulat. Vezi secțiunea Curățare și întreținere.

	interiorul generatorului de aburi.	
Fierul de călcat lasă un luciul sau o urmă pe haină.	Suprafața ce urma a fi călcată era neuniformă, de exemplu deoarece dumneavoastră călcați peste un tiv sau o cută a hainei.	Luciul sau urma nu este permanentă și va dispărea atunci când spălați haina. Evitați călcatul peste tivuri sau cute sau așezați o cârpă din bumbac peste zonele ce vor fi călcate pentru a evita urmele.
Generatorul de aburi nu produce aburi.	Nu există suficientă apă în rezervorul de apă (lumina rezervorului de apă gol luminează intermitent).	Umpleți rezervorul de apă și apăsați declanșatorul de aburi pentru a permite aparatului să se încălzească din nou. Atunci când lumina ce indică faptul că fierul de călcat este gata este aprinsă în mod continuu, puteți continua călcatul cu aburi.
	Generatorul de aburi nu este suficient de fierbinte pentru a produce aburi.	Așteptați până când lumina ce indică faptul că fierul de călcat este gata este aprinsă în mod continuu.
	Nu ați apăsat declanșatorul de aburi.	Apăsați declanșatorul de aburi și țineți-l apăsat în timp ce călcați.
	Rezervorul de apă nu este așezat corect în generatorul de aburi.	Introduceți ferm rezervorul de apă înapoi în generatorul de aburi.
Generatorul de aburi emite un sunet de pompare.	Apa este pompată în boilerul din interiorul generatorului de aburi. Acest lucru este normal.	Dacă sunetul de pompare este emis în mod continuu, opriți generatorul de aburi și scoateți ștecărul din priza din perete. Contactați un service autorizat.
Generatorul de aburi emite un sunet de pompare puternic în mod intermitent.	Nu există suficientă apă în rezervorul de apă (lumina rezervorului de apă gol luminează intermitent).	Umpleți rezervorul de apă și apăsați declanșatorul de aburi pentru a permite aparatului să se încălzească din nou. Atunci când lumina ce indică faptul că fierul de călcat este gata de utilizare este aprinsă în mod continuu, puteți continua călcatul cu aburi.

Mediu

Nu aruncați aparatul împreună cu deșeurile casnice obișnuite la finalul vieții sale, ci predați-l unui punct oficial de colectare în vederea reciclării. Procedând în acest fel, ajutați la menținerea mediului.

Garanție și service

Dacă aveți nevoie de informații sau dacă aveți o problemă, vă rugăm să contactați Centrul de servicii cu clienți Gorenje din țara dumneavoastră (găsiți numărul de telefon în broșura de garanție la nivel mondial). Dacă nu există niciun Centru de servicii cu clienți în țara dumneavoastră, mergeți la distribuitorul local Gorenje sau contactați Departamentul de servicii pentru aparate de uz casnic Gorenje.

Numai pentru uz personal!

GORENJE VĂ DOREȘTE SĂ UTILIZAȚI APARATUL CU MULTĂ PLĂCERE!

Ne rezervăm dreptul de a aduce modificări!

ПАРОГЕНЕРАТОР

UA

Посібник користувача

ВАЖЛИВО

З міркувань безпеки необхідно уважно прочитати посібник перед першим використанням пристрою. Збережіть цей посібник для використання в майбутньому.

Цей пристрій призначено лише для домашнього використання. Він може використовуватися тільки відповідно до цих інструкцій з експлуатації.

Пристрій виробляє пару високої температури. Завжди поведіться з ним уважно та попереджайте інших користувачів про потенційну небезпеку.

НЕОБХІДНІ ДІЇ

1. Переконайтеся, що напруга, зазначена на паспортній табличці, відповідає напрузі в електромережі.
2. Розмотайте та розпряміть шнур живлення та шланг для подавання пари перед використанням.
3. Установіть пристрій на тверду та стійку поверхню.
4. Праску необхідно використовувати та зберігати на стійкій поверхні.
5. Стежте, щоб шнур живлення та шланг для подавання пари не торкалися підшви праски.
6. Вимкніть штепсель із розетки, перш ніж наповнити резервуар для води.
7. Завжди тримайте гранули подалі від дітей.
8. Тримайте електричні пристрої в місцях, недоступних для дітей і осіб з обмеженими фізичними або розумовими можливостями. Не дозволяйте їм використовувати такі пристрої без нагляду.
9. Переконайтеся, що підставка для праски розміщена на стійкій поверхні.

10. Щоб уникнути небезпеки в разі пошкодження шнура живлення або шланга для подавання пари, вони підлягають заміні виробником, представником сервісного центру або іншим кваліфікованим спеціалістом.
11. Спорожняйте резервуар для води після використання.
12. Не дозволяйте дітям гратися з пристроєм.
13. Цей прилад можна використовувати дітям від 8 років і старше, а також особам з обмеженими фізичними, сенсорними або розумовими здібностями чи з нестачею досвіду та знань, якщо вони перебувають під наглядом або отримали відповідні вказівки щодо безпечного використання приладу й усвідомлюють пов'язану з цим небезпеку.
14. Зберігайте праску та кабель живлення в місці, недоступному для дітей до 8 років, коли пристрій під напругою або охолоджується.

ЗАБОРОНЕНІ ДІЇ

1. Не дозволяйте дітям торкатися пристрою під час прасування.
2. Не залишайте пристрій без нагляду, якщо його підключено до електричної розетки.
3. Не використовуйте подовжувач шнура живлення, якщо його не схвалено компетентними органами.
4. Не додавайте парфуми, оцет або інші хімічні рідини в резервуар для води, оскільки вони можуть серйозно пошкодити пристрій.
5. Не занурюйте пристрій у воду або жодну іншу рідину.
6. Не використовуйте пристрій, якщо він пошкоджений або працює неналежним чином.
7. Не використовуйте праску, якщо вона впала, має видимі ознаки пошкодження або протікає.
8. Не торкайтеся підставки для праски під час або одразу після прасування. Вона сильно нагрівається!
9. Не обмотуйте шнур живлення або шланг для подавання пари навколо праски або підставки, доки пристрій повністю не охолоне.
10. Не намагайтеся відкрити корпус або зняти будь-які частини з пристрою. У середині праски немає частин, які потребують обслуговування.
11. Не відкривайте наливний отвір під час прасування. У цьому посібнику наведено інструкції з наповнення резервуара для води.
12. Не дозволяйте дітям чистити й обслуговувати прилад без нагляду дорослих.

Не торкайтеся поверхонь, позначених символом , під час або одразу після прасування. Вони сильно нагріваються!

ЗНАЙОМСТВО З ПАРОГЕНЕРАТОРОМ. Загальний опис

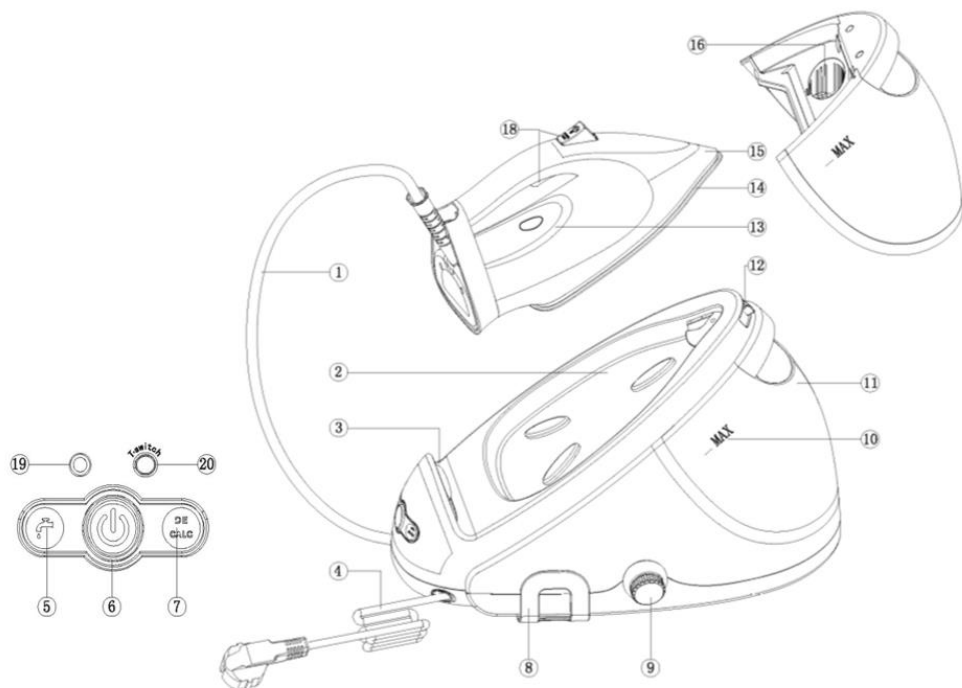

1. Шланг для подавання пари
2. Платформа для праски
3. Підтримка для праски
4. Шнур живлення з вишкою
5. Індикатор пустого резервуара для води
6. Кнопка ввімкнення/вимкнення з режимом ECO
7. Індикатор Easy DECALC
8. Кронштейн для шнура живлення
9. Клапан Easy DECALC
10. Індикатор рівня води
11. Знімний резервуар для води
12. Фіксатор блокування праски
13. Індикатор готовності праски
14. Подошва
15. Край праски
16. Наливний отвір
17. Кнопка потужної пари
18. Кнопка подавання пари
19. Індикатор температури
20. Кнопка перемикання температури праски

Перед використанням



Наповнення знімного резервуара для води
Не додавайте в резервуар для води гарячу воду, парфуми, оцет, крохмаль, засоби для видалення накипу, рідину для прасування та інші хімічні речовини.

Наповніть водою знімний резервуар, щойно загориться індикатор пустого резервуара для води.

1. Зніміть резервуар для води з парогенератора та наповніть його водою.

Попередження. Пристрій пристосовано до використання води з-під крану.

Якщо у вашій місцевості жорстка вода (понад 7°dH), накип і мінерали накопичуватимуться швидше. Щоб збільшити термін служби приладу, використовуйте дистильовану воду. Несправності, що виникли через накопичення накипу та мінералів, не є підставою для гарантійних відшкодувань.



2. Поверніть резервуар води на місце. Ви почуєте звук зачеплення.

Індикатор пустого резервуара для води

Якщо резервуар для води пустий, загориться відповідний індикатор.

Витягніть резервуар для води та наповніть його.

Поверніть резервуар для води. Коли індикатор пустого резервуара для води перестане горіти, праска почне нагріватися для використання.

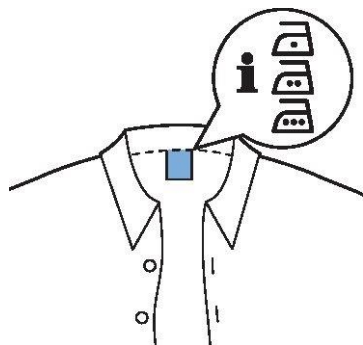

Використання пристрою

Технологія Optimal Temp

Технологія Optimal Temp дає змогу прасувати всі види тканин, які можна прасувати, без налаштування температури або пари.

Тканини, на яких є такі символи, наприклад льон, бавовна, поліестер, шовк, вовна та віскоза, можна прасувати.

ВАЖЛИВО. Читайте інформацію на етикетках одягу та виконуйте інструкції виробника щодо прасування, які часто позначаються символами.

Якщо ви не знаєте, з якого матеріалу зроблено річ, почніть прасування на низькій температурі в режимі Optimal Temp.

Не прасуйте тканини, які не придатні для прасування!

Не прасуйте тканини з таким символом.

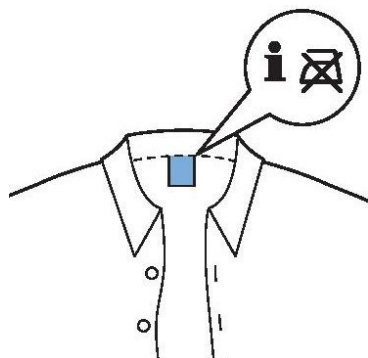

Наприклад, синтетичні тканини, як-от спандекс, еластан або поліолефін.

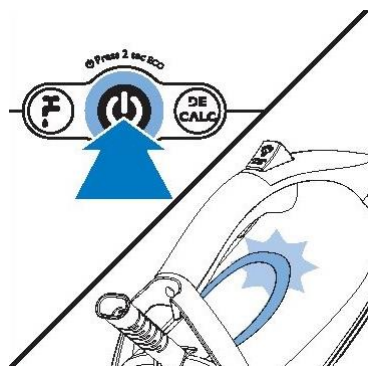

Прасування

1. Установіть парогенератор на стійкій і рівній поверхні.
2. Переконайтеся, що в резервуарі для води достатньо води (див. розділ про наповнення знімного резервуара для води).
3. Щоб увімкнути парогенератор, вставте штепсель у заземлену розетку та натисніть кнопку ввімкнення/вимкнення (поз. 6).

Індикатор готовності праски (поз. 19) почне блимати, указуючи на нагрівання парогенератора. Це займе приблизно 2 хв. Якщо горить індикатор готовності праски, це означає, що парогенератор готовий до використання.

Температура підшови праски на рівні 1: індикатор світиться синім (поз. 19). Щоб збільшити температуру підшови праски до рівня 2, натисніть кнопку T (поз. 20), індикатор засвітиться зеленим (поз. 19).



4. Щоб від'єднати праску від платформи, натисніть кнопку фіксатора блокування.

5. Натисніть і утримуйте кнопку подавання пари, щоб почати прасування.

Утримуйте кнопку подавання пари під час прасування тканини.

ВАЖЛИВО. Ніколи не спрямовуйте пару на людей!

Функція потужної пари

Є дві функції підсилення потужності, щоб розпрасувати великі складки.

1. Натисніть кнопку для посилення потужності пари.

2. Двічі швидко натисніть кнопку для **постійного** подавання пари з посиленою потужністю.

Вам не треба постійно утримувати кнопку подавання пари, що робить прасування комфортнішим.

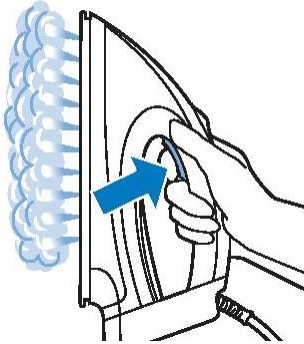

Вертикальне відпарювання

Пара виходить із праски.

ВАЖЛИВО. Ніколи не розгладжуйте складки на речах, які хтось носить на собі! Ніколи не випускайте пару на свої або чийсь руки!

Вертикальне відпарювання підходить для прасування складок на підвішених тканинах. Тримайте праску у вертикальному положенні, натисніть кнопку подавання пари та злегка торкніться підшовою праски тканини.

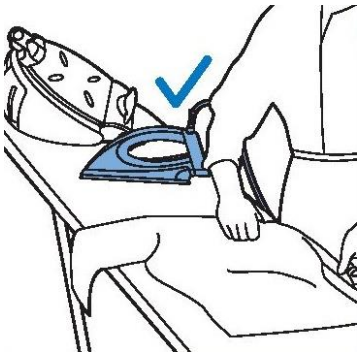

Як правильно покласти праску під час прасування

Під час прасування пристрій можна покласти на платформу або дошку для прасування. Якщо праска має функцію Optimal Temp, підшва не зашкодить покриттю дошки.

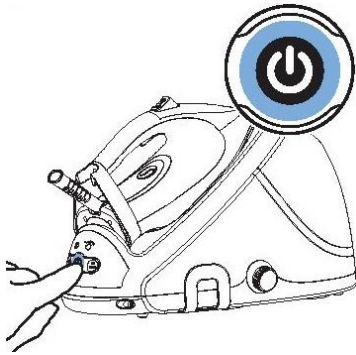

Енергозбереження / функція Safety Auto-off

Режим ECO

Якщо режим ECO ввімкнено, об'єм пари, що виділяється, зменшується для енергозбереження без впливу на якість прасування.

1. Щоб увімкнути режим ECO, натисніть і утримуйте кнопку ввімкнення/вимкнення протягом 2 секунд. Індикатор змінить колір із синього на зелений.
2. Щоб повернутися до режиму Optimal Temp, вимкніть і знову увімкніть парогенератор.

Функція Safety Auto-off

Для енергозбереження функція Safety Auto-off автоматично вимикає пристрій, якщо він не використовується протягом 10 хвилин.

Чищення та догляд

Щоб забезпечити довготривалу службу пристрою, очищуйте його від накипу щоразу, коли індикатор EASY DECALC починає блимати.

Індикатор Easy DeCalc починає блимати після 8 годин прасування та свідчить, що парогенератор потрібно очистити від накипу. Щоб очистити парогенератор від накипу, виконайте зазначені далі дії.

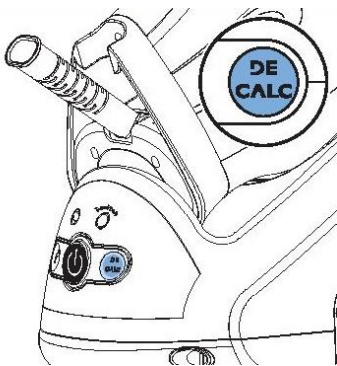

ВАЖЛИВО. Ніколи не знімайте клапан EASY DECALC, якщо парогенератор нагрітий! Пара в бойлері перебуває під високим тиском, що може травмувати вас!

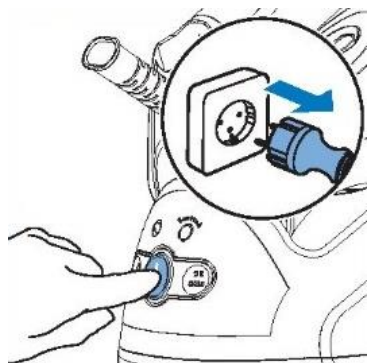

1. Натисніть кнопку ввімкнення/вимкнення, щоб вимкнути парогенератор, і витягніть штепсель із заземленої розетки.

2. **Зачекайте, поки пристрій повністю охолоне!**

3. Зніміть резервуар для води з парогенератора.

4. Поставте парогенератор на стійку поверхню, поверніть клапан EASY DECALC униз так, щоб він виступав за край столу. Крім того, ви можете поставити парогенератор у мийку.

ВАЖЛИВО. Якщо пара виходить, коли ви повертаєте клапан проти годинникової стрілки, це означає, що парогенератор недостатньо охолонув. У такому випадку негайно поверніть клапан назад за годинниковою стрілкою та зачекайте, поки парогенератор охолоне!

5. Тримайте склянку під клапаном EASY DECALC. Поверніть клапан EASY DECALC проти годинникової стрілки та дайте воді з накипом вилитися в склянку.

Коли вся вода з накипом витече, вставте клапан EASY DECALC назад у парогенератор. Поверніть клапан за годинниковою стрілкою, щоб закрити його. Тепер парогенератор готовий для використання.

Очищення підшови праски

Щоб на підшві не залишалось плям, її треба регулярно чистити.

Щоб підшовка плавно рухалася по тканині, її потрібно регулярно чистити (один раз на 2 місяці). Очистьте підшовку, нагрівши праску та водячи нею по вологій тканині.

Очищення підшови праски від накипу. Якщо регулярно не чистити парогенератор від накипу, він накопичуватиметься на підшві. Щоб очистити підшовку від накипу, виконайте зазначені далі кроки.

1. Спочатку очистьте від накипу парогенератор (див. розділ «Функція EASY DECALC»).

2. Нахиліть парогенератор і залийте 500 мл дистильованої води в отвір. Вставте клапан





EASY DECALC і поверніть його за годинниковою стрілкою.

3. Натисніть кнопку ввімкнення/вимкнення та зачекайте 5 хв.
4. Покладіть щільну тканину на дошку для прасування. Прикладіть до неї праску та натисніть кнопку подавання пари. Утримуючи кнопку подавання пари, повільно прасуйте тканину, поки з підшви не перестане витікати вода або поки з неї не почне виходити пара. З підшви витікає брудна гаряча вода.
5. Вимкніть парогенератор і дайте йому охолонути протягом 2 годин.
6. Витягніть клапан EASY DECALC і дайте воді витекти в склянку. Вставте клапан EASY DECALC і поверніть його за годинниковою стрілкою.
7. Повторіть кроки 2 та 6.

Зберігання

1. Вимкніть парогенератор і відключіть його від електромережі.
2. Зніміть резервуар для води та вилийте з нього воду.
3. Поставте праску на платформу та натисніть фіксатор блокування, щоб закріпити її на платформі.
4. Складіть шнур подавання пари та шнур живлення. Покладіть їх у відповідні відділення для зберігання.
5. Пристрій можна переносити за допомогою ручки.

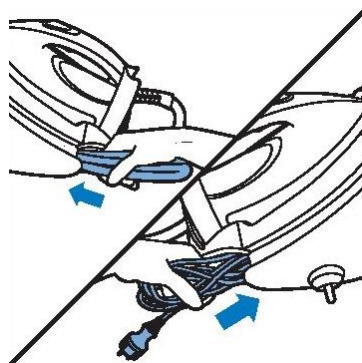

Не переносьть пристрій, тримаючи його за ручку резервуара для води.

ПРОБЛЕМА	МОЖЛИВА ПРИЧИНА	РІШЕННЯ
Покриття дошки для прасування стає вологим.	Конденсат пари після довгого прасування.	Замініть покриття дошки для прасування, якщо її матеріал застарий. Можна накрити дошку додатковим шаром тканини, щоб запобігти конденсату.
Через підшову проходять краплі води.	Пара, яка залишалася в шлангу, охолола та конденсувалась у вигляді води.	Заберіть праску від тканини та почекайте кілька секунд, поки вийде пара.
Пара або вода протікають через клапан EASY DECALC.	Клапан EASY DECALC не закрито щільно.	Вимкніть пристрій і зачекайте 2 години, поки парогенератор охолоне. Відкрутіть клапан EASY DECALC і прикрутіть його правильно. Примітка. Коли ви відкручуєте клапан EASY DECALC, з парогенератора витікає вода. Якщо пара не припиняє виходити, вимкніть пристрій і зверніться до авторизованого сервісного центру.
Через підшову проходить брудна вода та осад.	Осад або хімічні речовини у воді осідають у парових форсунках і/або на підшові.	Регулярно очищуйте парогенератор від накипу. Див. розділ «Очищення підшови праски».
	Усередині парогенератора накопичилося забагато накипу та мінералів.	Регулярно очищуйте парогенератор від накипу. Див. розділ «Технічне обслуговування й чищення».
Праска залишає блиск або сліди на одязі.	Ви прасували на нерівній поверхні, наприклад, шов або складку на одязі.	Блиск і сліди на одязі зникнуть після прання. Уникайте прасування швів або складок, або покладіть бавовняну тканину на річ, яку потрібно прасувати, щоб уникнути слідів.
У парогенераторі немає пари.	Недостатньо води в резервуарі для води (повинен блимати індикатор пустого	Налийте воду в резервуар і натисніть кнопку подавання пари, щоб пристрій знову нагрівся. Якщо індикатор праски світиться постійно, можна продовжувати відпарювання.

	резервуара для води).	
	Парогенератор недостатньо нагрівся, щоб виробляти пару.	Зачекайте, поки індикатор на прасці загориться.
	Ви не натиснули кнопку подавання пари.	Натисніть кнопку подавання пари та утримуйте її під час прасування.
	Резервуар для води розташований в парогенераторі неправильно.	Вставте резервуар для води в парогенератор.
З парогенератора чути звук накачування.	Вода накачується в бойлер усередині парогенератора. Це нормальне явище.	Якщо звук не зникає, вимкніть парогенератор і витягніть штепсель із розетки. Зверніться до авторизованого сервісного центру.
З парогенератора періодично чути звук накачування.	Недостатньо води в резервуарі для води (повинен блимати індикатор пустого резервуара для води).	Налийте воду в резервуар і натисніть кнопку подавання пари, щоб пристрій знову нагрівся. Якщо індикатор готовності праски світиться постійно, можна продовжувати відпарювання.

Навколишнє середовище

Після завершення терміну експлуатації не викидайте прилад у контейнер із побутовим сміттям. Натомість передайте його в офіційний центр збору для утилізації. Цим ви посприєте збереженню довкілля.

Гарантія та обслуговування

Якщо у вас виникнуть запитання або проблеми, зверніться в Центр обслуговування споживачів Gorenje у своїй країні (його номер телефону можна знайти на талоні всесвітньої гарантії). Якщо у вашій країні немає Центру обслуговування споживачів, зверніться до місцевого дилера компанії Gorenje або сервісного центру, що спеціалізується на обслуговуванні побутових приладів Gorenje.

Лише для особистого використання!

КОМПАНІЯ GORENJE
БАЖАЄ ВАМ ОТРИМАТИ МАКСИМАЛЬНЕ ЗАДОВОЛЕННЯ ВІД
КОРИСТУВАННЯ ЦИМ ПРИЛАДОМ!

Ми залишаємо за собою право вносити будь-які зміни.

ИНСТРУКЦИЯ ПО ЭКСПЛУАТАЦИИ

ВАЖНО

Перед использованием прибора внимательно ознакомьтесь с инструкцией по эксплуатации и сохраните ее для дальнейшего использования в качестве справочного материала.

Прибор предназначен только для бытового использования. Его можно использовать только в соответствии с данной инструкцией.

Прибор производит пар высокой температуры. Обращайтесь с прибором осторожно и предупреждайте других пользователей о потенциальной опасности.

РАЗРЕШЕННЫЕ ДЕЙСТВИЯ

1. Перед подключением к электросети проверьте, совпадает ли напряжение, указанное на шильде прибора, с фактическими параметрами сети.
2. Перед использованием размотайте и распрямите сетевой шнур и шланг подачи пара.
3. Поместите прибор на ровную, устойчивую поверхность.
4. Храните и используйте прибор на устойчивой поверхности.
5. Следите, чтобы сетевой шнур и шланг подачи пара не касались подошвы утюга.
6. Перед наполнением резервуара водой извлеките вилку сетевого шнура из розетки.
7. Храните гранулы в недоступном для детей месте.
8. Храните электроприборы в месте, недоступном для детей и людей с ограниченными физическими возможностями. Не допускайте, чтобы они пользовались электроприборами без присмотра.
9. При установке утюга на подставку убедитесь, что подставка находится на устойчивой поверхности.
10. Во избежание опасности замену поврежденного сетевого шнура и шланга подачи пара может производить только специалист авторизованного сервисного центра или квалифицированный специалист!
11. После использования слейте воду из резервуара для воды.
12. Не позволяйте детям играть с прибором!
13. Допускается использование прибора детьми старше восьми лет и людьми с ограниченными физическими, двигательными и психическими способностями, а также людьми, не имеющими достаточного опыта или

знаний для его использования, только под присмотром или если они были обучены пользованию прибором и осознают возможную опасность, связанную с неправильной эксплуатацией прибора.

14. Утюг и сетевой шнур должны находиться в местах, недоступных для детей младше 8 лет, когда прибор включен в розетку или остывает после использования.

ЗАПРЕЩЕННЫЕ ДЕЙСТВИЯ

1. Не позволяйте детям прикасаться к прибору во время глажки.
2. Не оставляйте включенный в сеть прибор без присмотра.
3. Запрещается использовать несертифицированные электрические удлинители.
4. Не наливайте в резервуар для воды духи, уксус и другие химические вещества, так как они могут привести к поломке прибора.
5. Не погружайте прибор в воду и любую другую жидкость.
6. Не используйте прибор, если он поврежден или работает неправильно.
7. Не пользуйтесь прибором, если на нем имеются видимые повреждения, а также если прибор роняли или он протекает.
8. Не касайтесь подставки для утюга во время или после глажки. Она горячая!
9. Не наматывайте сетевой шнур и шланг подачи пара вокруг утюга или базы, пока утюг или база полностью не остынут.
10. Не открывайте корпус прибора и не производите замену деталей. Конструкция прибора не имеет деталей, которые пользователь может отремонтировать самостоятельно.
11. Заливное отверстие должно быть закрыто во время использования. Указания по безопасному наполнению резервуара для воды приведены далее в инструкции.
12. Дети могут очищать и осуществлять обслуживание прибора только под присмотром!

Не прикасайтесь к поверхностям, обозначенным символом , во время и после глажки! Горячая поверхность!

ЗНАКОМСТВО С ПРИБОРОМ

Описание

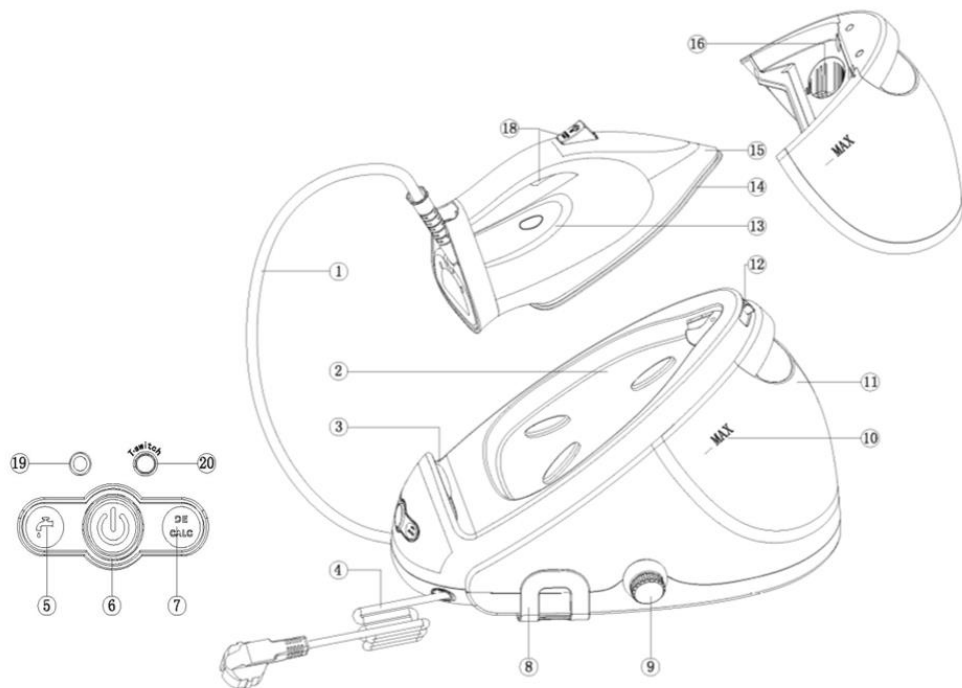

1. Шланг подачи пара
2. Подставка для утюга
3. Держатель утюга
4. Сетевой шнур с вилкой
5. Индикатор пустого резервуара
6. Кнопка ВКЛ./ВЫКЛ. и режим ECO
7. Индикатор очистки от накипи DECALC
8. Клипса для хранения сетевого шнура
9. Кнопка очистки от накипи DECALC
10. Индикатор уровня воды
11. Съемный резервуар для воды
12. Фиксатор для переноски
13. Индикатор готовности утюга
14. Подошва
15. Корпус
16. Заливное отверстие
17. Кнопка СУПЕРПАР
18. Кнопка подачи пара
19. Индикатор температуры
20. Регулятор температуры

ПОДГОТОВКА К ИСПОЛЬЗОВАНИЮ



Наполнение резервуара для воды

Не наливайте в резервуар горячую воду, духи, уксус, крахмал, средства от накипи, средства для глажки и другие химические вещества.

Наполняйте резервуар водой, как только загорается индикатор пустого резервуара.

1. Снимите резервуар с базы и наполните водой.

Предупреждение! Прибор предназначен для использования с водопроводной водой.

Использование жесткой воды (более 7 dH) может привести к быстрому образованию накипи. В этом случае рекомендуется использовать дистиллированную воду для увеличения срока службы прибора.

Гарантия на неисправности, связанные с образованием накипи, не распространяется.

2. Установите резервуар для воды на место и защелкните.

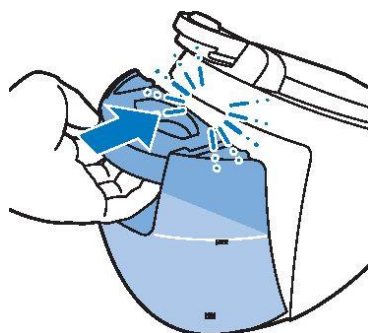

Индикатор пустого резервуара

Если резервуар для воды практически пустой, загорается индикатор пустого резервуара.

Снимите резервуар и наполните водой.

Установите резервуар на место.

Когда индикатор пустого резервуара погаснет, утюг начнет нагреваться и готовиться к работе.

ИСПОЛЬЗОВАНИЕ

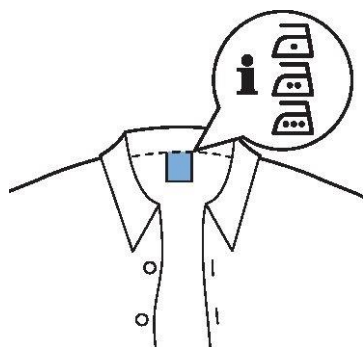

Режим «Автотемпература» (Optimal Temp)

Прибор оснащен режимом «Автотемпература», который позволяет гладить ткани, которые допускают глажение, без регулировки температуры и интенсивности подачи пара.

Ткани, предназначенные для глажения: лен, хлопок, полиэстер, шелк, шерсть, вискоза.

ВАЖНО! Соблюдайте указания производителя по глажению, приведенные на ярлыке текстильного изделия. Указания часто даны в виде символов.

Если вы сомневаетесь при определении типа ткани, начните гладить на низкой температуре (Optimal Temp).

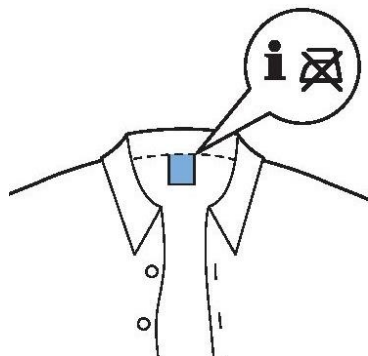

Не гладьте изделия, не предназначенные для глажения!

Изделия с данным символом не предназначены для глажения.

Ткани, не предназначенные для глажения, например, спандекс, эластан, полипропилен.

ГЛАЖЕНИЕ

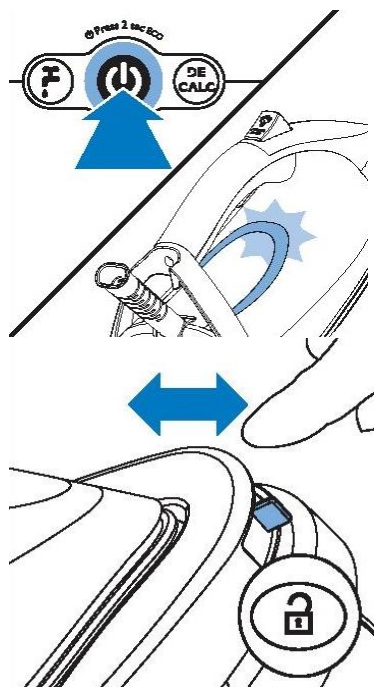

1. Поместите прибор на ровную, устойчивую поверхность.
2. Проверьте, что в резервуаре достаточное количество воды (см. раздел «Наполнение резервуара для воды»).
3. Подключите прибор к заземленной розетке и нажмите кнопку ВКЛ./ВЫКЛ. (6), чтобы включить прибор. Индикатор готовности (13) начнет мигать, показывая, что прибор нагревается. Это занимает примерно 2 минуты. Когда индикатор перестанет мигать и будет гореть постоянно, прибор готов к работе. Температура утюга установлена на уровне 1, светится синий индикатор (19). Если требуется более высокая температура, нажмите кнопку T (20), чтобы установить уровень температуры 2, загорится зеленый индикатор (19).
4. Нажмите на фиксатор для переноски, чтобы разблокировать утюг и снять его с подставки.
5. Нажмите кнопку подачи пара и начните гладить. Продолжайте гладить, постоянно удерживая кнопку подачи пара.

ВАЖНО! Никогда не направляйте пар на людей!

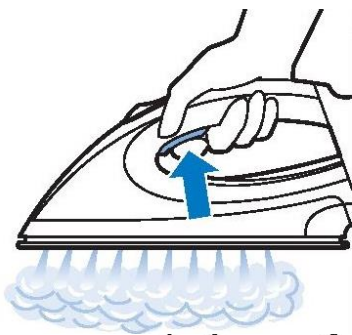

Функция СУПЕРПАР

Прибор оснащен двумя функциями для разглаживания сильных складок и заминов.

1. Нажмите кнопку СУПЕРПАР для особо интенсивной подачи пара.
2. Дважды нажмите на кнопку подачи пара для **постоянной** подачи интенсивного пара.

В этом случае вам не нужно постоянно удерживать кнопку подачи пара, что обеспечивает более удобное глажение.

Вертикальное отпаривание

Из утюга подается горячий пар.

ВАЖНО! Запрещается отпаривать текстильные изделия на людях и животных! Следите, чтобы руки не находились близи подаваемого пара.

Данную функцию можно использовать для разглаживания складок на висящей одежде, шторах/
Держите утюг вертикально, нажмите кнопку подачи пара и гладьте ткань, слегка прикасаясь к ней подошвой утюга.

Как можно ставить утюг во время глажения

Во время глажения вы можете поставить утюг на подставку или горизонтально на гладильную доску. Если утюг в режиме «Автотемпература» (Optimal Temp), чехол гладильной доски не повредится.



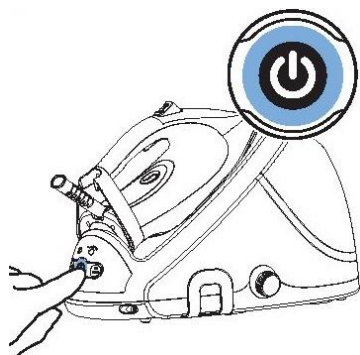

Экономия электроэнергии/Автоотключение

Режим ECO

В режиме ECO прибор работает в экономичном режиме, но при достаточной для глажения интенсивности подачи пара.

1. Чтобы включить режим ECO, нажмите и удерживайте 2 секунды кнопку ВКЛ./ВЫКЛ. Цвет индикатора переключится с синего на зеленый.
2. Чтобы переключиться обратно в режим «Автотемпература» (Optimal Temp), выключите прибор и снова включите.

Автоотключение

В целях безопасности прибор отключается автоматически, если им не пользоваться более 10 минут.

ОЧИСТКА И ОБСЛУЖИВАНИЕ

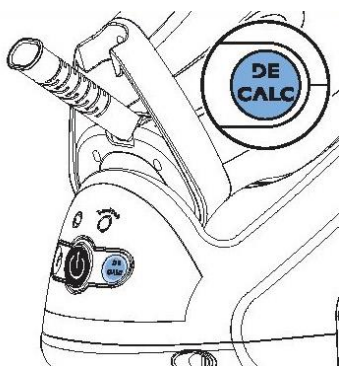

Чтобы обеспечить длительный срок службы прибора, производите очистку от накипи, если начинает мигать индикатор очистки от накипи DECALC.

Индикатор очистки от накипи DECALC начнет мигать после 8 часов совокупной работы, показывая, что необходимо провести очистку от накипи. Для проведения очистки накипи выполните следующие действия.

ВАЖНО! Не извлекайте кнопку очистки от накипи DECALC, пока прибор горячий! Внутри парогенератора высокое давление, это может привести к ожогу паром!

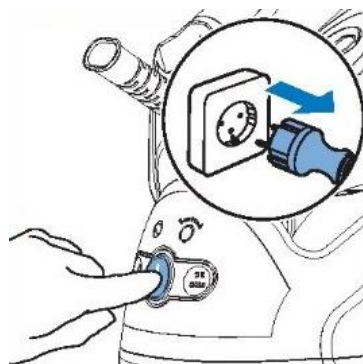

1. Нажмите кнопку ВКЛ./ВЫКЛ., чтобы выключить прибор, и извлеките вилку из розетки.
2. **Подождите, пока прибор полностью остынет!**
3. Снимите резервуар для воды.
4. Поместите прибор на устойчивую поверхность так, чтобы кнопка очистки от накипи DECALC была направлена вниз и выступала за край стола, или удерживайте прибор над раковиной.

ВАЖНО! Если после того, как вы повернули кнопку очистки от накипи DECALC против часовой стрелки, из прибора начал выходить пар, значит парогенератор недостаточно охлажден. В таком случае немедленно закрутите кнопку по часовой стрелке и подождите, пока прибор полностью остынет!

5. Поднесите посуду под кнопку очистки от накипи DECALC. Поверните кнопку по часовой стрелке и дайте стечь воде с хлопьями накипи в посуду. После того как вода перестанет вытекать, установите кнопку очистки от накипи DECALC на место и закрутите по часовой стрелке.

Теперь снова можно подготовить прибор к работе.

Очистка подошвы утюга

Регулярно очищайте подошву утюга от пятен. Для плавного скольжения подошвы рекомендуется регулярно ее очищать (один раз в 2 месяца). Для этого нагрейте утюг и прогладьте влажную ткань.



Удаление накипи с подошвы

Из-за нерегулярной очистки прибора от накипи, на подошве утюга может образовываться накипь. Чтобы ее удалить, выполните следующие действия/

1. Очистите прибор от накипи, прежде чем приступить к очистке подошвы утюга (см. раздел «Очистка прибора от накипи DECALC»).
2. Наклоните прибор и залейте в отверстие 500 миллилитров дистиллированной воды. Установите кнопку очистки от накипи DECALC и закрутите по часовой стрелке.
3. Нажмите кнопку ВКЛ./ВЫКЛ. и подождите 5 минут.
4. Положите плотную, толстую ткань на гладильную доску. Поставьте утюг на ткань, нажмите и удерживайте кнопку подачи пара. Удерживая кнопку нажатой, медленно перемещайте утюг по ткани вперед и назад, пока из подошвы не перестанет выходить вода или пока не начнет выходить пар. Из подошвы выходит горячая грязная вода.
5. Выключите прибор и оставьте остывать на 2 часа.
6. Извлеките кнопку очистки от накипи DECALC и дайте воде стечь в посуду. Установите кнопку на место и закрутите по часовой стрелке.
7. Повторите шаги 2-6 процедуры очистки.



ХРАНЕНИЕ

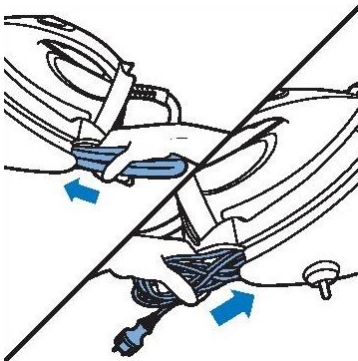

1. Выключите прибор и извлеките вилку из розетки.
2. Извлеките резервуар для воды и слейте воду.
3. Установите утюг на подставку и зафиксируйте на базе с помощью фиксатора.
4. Сложите сетевой шнур и шланг подачи пара и каждый уберите в соответствующее отделение.
5. Прибор можно переносить одной рукой за ручку утюга, если утюг зафиксирован на базе.

Не переносите прибор, удерживая за ручку резервуара для воды.

НЕИСПРАВНОСТЬ	ВОЗМОЖНАЯ ПРИЧИНА	УСТРАНЕНИЕ
Чехол гладильной доски становится влажным.	После длительной глажки на гладильной доске конденсировалась влага.	Замените чехол гладильной доски, если поролоновая подкладка чехла состарилась. Также можно дополнительно подложить ткань под чехол, чтобы предотвратить образование конденсата на доске.
Из подошвы капает вода.	Пар, находящийся в шланге подачи пара, остыл и конденсировался.	Отведите утюг от зоны глажения и подождите несколько секунд, пока не образуется пар.
Из-под кнопки очистки от накипи DECALC капает вода или выходит пар.	Кнопка очистки от накипи DECALC неплотно закручена.	Выключите прибор и оставьте на два часа остывать. Открутите кнопку очистки от накипи DECALC и правильно закрутите. Примечание. При извлечении кнопки из прибора вытекает вода. Если из прибора продолжает выходить пар, выключите прибор и обратитесь в авторизованный сервисный центр.
Из подошвы вытекает грязная вода.	Примеси или химические вещества, присутствующие в воде, осаждаются в паровых вентиляционных отверстиях и/или на подошве.	Регулярно проводите очистку прибора от накипи. См. раздел «Очистка подошвы утюга».
	В приборе образовалось много накипи.	Регулярно проводите очистку прибора от накипи. См. раздел «Очистка и обслуживание».
Утюг оставляет блеск или отпечаток на одежде.	Поверхность ткани была неровной, например, вы гладили по шву или складке на одежде.	Блеск и отпечатки не останутся на одежде и при стирке исчезнут. Старайтесь сильно не утюжить швы и складки или подложите хлопковую ткань, чтобы избавиться от отпечатков.
Прибор не вырабатывает пар.	Пустой резервуар для воды (мигает индикатор пустого резервуара).	Наполните резервуар для воды и нажмите кнопку подачи пара, чтобы прибор нагрелся. Когда индикатор готовности утюга перестанет мигать и будет гореть постоянно, можно начать глажку.
	Прибор недостаточно нагрелся для выработки пара.	Подождите, когда индикатор готовности утюга перестанет мигать и будет гореть постоянно.
	Вы не нажали на кнопку подачи пара.	Нажмите кнопку подачи пара и удерживайте ее во время глажки.
	Резервуар для воды неправильно установлен.	Установите резервуар для воды плотно в гнезде.
Слышен звук работы насоса.	В парогенератор подается воды. Это нормальный звук.	Если насос работает постоянно, выключите прибор, извлеките вилку из розетки и обратитесь в авторизованный сервисный центр.

НЕИСПРАВНОСТЬ	ВОЗМОЖНАЯ ПРИЧИНА	УСТРАНЕНИЕ
Громкий звук работы насоса с перерывами.	Недостаточно воды в резервуаре (мигает индикатор пустого резервуара).	Наполните резервуар для воды и нажмите кнопку подачи пара, чтобы прибор нагрелся. Когда индикатор готовности утюга перестанет мигать и будет гореть постоянно, можно начать глажку.

ОХРАНА ОКРУЖАЮЩЕЙ СРЕДЫ

Изделие не подлежит утилизации в качестве бытовых отходов. Его следует сдать в соответствующий пункт приема электронного и электрооборудования для последующей утилизации. Соблюдая правила утилизации изделия, вы поможете предотвратить причинение ущерба окружающей среде и здоровью людей.

ГАРАНТИЯ И СЕРВИС

При возникновении неисправностей обращайтесь в авторизованный сервисный центр. Список авторизованных сервисных центров вы можете найти в брошюре «Гарантийные обязательства» и на сайте www.gorenje.com.

Только для использования в быту!

GORENJE
ЖЕЛАЕТ, ЧТОБЫ ПОЛЬЗОВАНИЕ ПРИБОРОМ ДОСТАВИЛО ВАМ
УДОВОЛЬСТВИЕ!



Производитель оставляет за собой право на внесение изменений!

Dampstation

DK

Brugsanvisning

VIGTIGT

Af hensyn til din sikkerhed skal du læse brugsanvisningen omhyggeligt, før du tager apparatet i brug første gang. Gem brugsanvisningen til senere brug.

Apparatet er udelukkende beregnet til brug i private husholdninger og må kun bruges i henhold til denne brugsanvisning.

Apparatet genererer varm damp. Håndtér altid apparatet forsigtigt, og advar andre om de potentielle risici ved brug af apparatet.

HUSK

1. Kontrollér, at spændingen i hjemmets lysnet svarer til den spænding, som er angivet på apparatets typeskilt.
2. Rul ledningen og dampslangen ud inden brug.

3. Anbring apparatet på en stabil, plan flade.
4. Strygejernet skal bruges og stilles på en stabil flade.
5. Sørg for, at ledningen og dampslangen ikke kommer i kontakt med strygesålen.
6. Træk stikket ud af stikkontakten før påfyldning af vand.
7. Opbevar apparatet utilgængeligt for børn.
8. Elektriske apparater skal opbevares utilgængeligt for børn og svækkede personer. Lad dem ikke bruge apparatet uden opsyn.
9. Sørg for, at basen er anbragt på en stabil flade, før du stiller strygejernet på basen.
10. Hvis ledningen eller dampslangen bliver beskadiget, skal de udskiftes af producenten eller en autoriseret servicetekniker eller af en person med tilsvarende kvalifikationer for at undgå fare.
11. Tøm vandbeholderen efter brug.
12. Lad ikke børn lege med apparatet.
13. Dette apparat må bruges af børn på 8 år og derover og af personer med nedsatte fysiske, sensoriske eller mentale evner eller manglende erfaring og viden, hvis de er under opsyn under brugen af apparatet, eller hvis de har modtaget relevante instruktioner i sikker betjening af apparatet og forstår de involverede risici.
14. Apparatet skal være utilgængeligt for børn under 8 år, når det er tilsluttet eller varmt.

HUSK

1. Lad ikke børn røre ved apparatet under strygningen.
2. Efterlad ikke apparatet uden opsyn, når det er tilsluttet.
3. Brug ikke en forlængerledning, medmindre den er godkendt.
4. Fyld ikke parfumeret vand, eddike eller andre kemikalier i vandbeholderen, da det kan medføre skade på apparatet.
5. Nedsænk ikke apparatet i vand eller andre væsker.
6. Brug ikke apparatet, hvis det er blevet beskadiget, eller hvis det ikke fungerer korrekt.
7. Apparatet må ikke bruges, hvis det er blevet tabt, hvis der er synlige tegn på skader på det, eller hvis det lækker vand.
8. Undlad at berøre holderen til strygejernet under eller umiddelbart efter strygningen. Den er varm!
9. Rul ikke ledningen eller dampslangen rundt om apparatet eller basen i forbindelse med opbevaring, før apparatet er kølet helt af.
10. Forsøg ikke at åbne kabinettet eller adskille apparatet. Det indeholder ingen dele, som brugeren selv kan udskifte.
11. Åbn ikke dækslet på vandbeholderen under brug. Følg anvisningerne for genopfyldning af vandbeholderen i denne brugsanvisning.
12. Børn må ikke rengøre eller vedligeholde apparatet uden opsyn. Undlad at berøre fladerne mærket med symbolet  under eller umiddelbart efter strygning. De er varme!

LÆR APPARATET AT KENDE

Oversigt

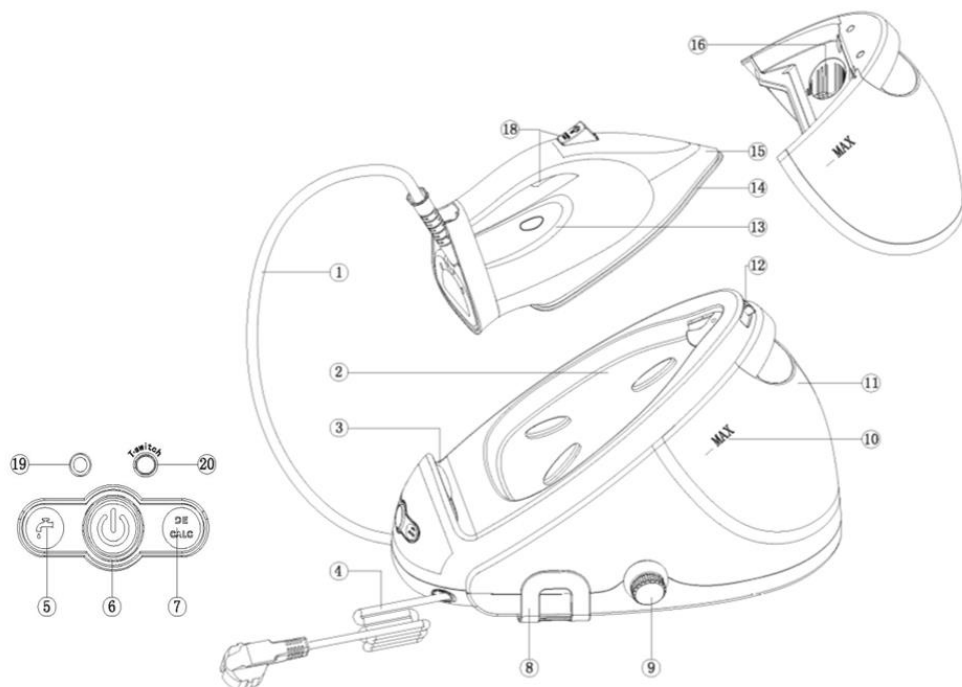

1. Dampslange
2. Holder til strygejern
3. Støtte til strygejern
4. Ledning og stik
5. Kontrollampe for tom vandbeholder
6. Tænd/sluk-knap med ECO-tilstand
7. Kontrollampe for afkalkning
8. Beslag til ledning
9. Knap til afkalkning
10. Vandstandsmåler
11. Aftagelig vandbeholder
12. Udløserknap til transportlås
13. Kontrollampe for klar til stryging
14. Strygesål
15. Kant
16. Påfyldningshul
17. Knap til dampboost
18. Knap til damp
19. Kontrollampe for temperatur
20. Knap til temperaturindstilling

Klargøring til brug



Fyldning af den aftagelige vandbeholder
Put ikke parfume, eddike, stivelse, afkalkningsmiddel, strygemiddel eller andre kemikalier i vandbeholderen.

Fyld den aftagelige vandbeholder, så snart kontrollampen for tom vandbeholder blinker.

1. Afmonter den aftagelige vandbeholder fra dampgeneratoren, og fyld den med vand.

Advarsel! Apparatet er beregnet til brug med almindeligt postevand.

Hvis du bor i et område med hårdt vand (over 7dH), aflejres der hurtigere kalk og mineraler i apparatet. Hvis du bor sådan et sted, bør du i stedet bruge demineraliseret vand, da det vil forlænge apparatets driftslevetid.

Fejlfunktion som følge af tilkalkning er ikke omfattet af garantien.



2. Skub vandbeholderen fast på dampgeneratoren, til den klikker fast.

Kontrollampe for tom vandbeholder

Når vandbeholderen næsten er tom, tændes kontrollampen for tom vandbeholder.

Træk vandbeholderen ud, og påfyld vand.

Sæt vandbeholderen på plads igen. Når kontrollampen for tom vandbeholder slukkes, begynder apparatet igen at varme op.

Brug

Optimal temperaturstyring

Dampgeneratoren er forsynet med **Optimal Temp Technology (optimal temperaturstyring)**, så du kan stryge alle slags strygeeget tøj uden at ændre strygetemperatur eller dampindstillinger.

Tekstiler med disse symboler kan stryges, f.eks. linned, bomuld, polyester, silke, uld, viskose og rayon.

VIGTIGT: Før strygning bør du læse og følge producentens mærkater på tøjet.

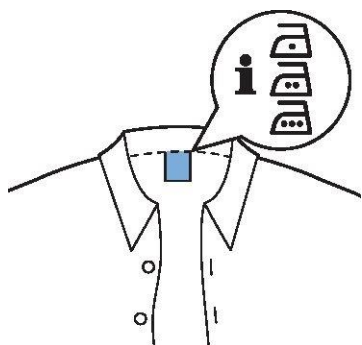

Strygeanvisningerne er ofte angivet med symboler.

Hvis du er usikker på, hvad tøjet består af, skal du starte med at stryge ved lav temperatur (Optimal Temp).

Stryg ikke tøj, som ikke er beregnet til stryging!

Tøj med dette symbol er ikke egnet til stryging.

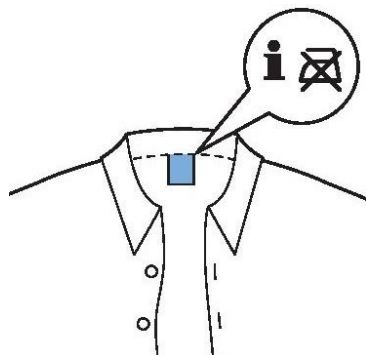

Disse stoffer omfatter blandt andet kunststoffer som Spandex, elastan og polyolefiner.

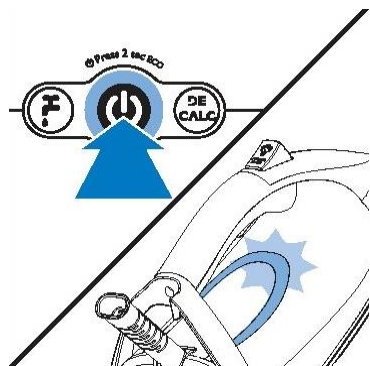

Strygning

1. Anbring dampgeneratoren på en stabil og plan flade.
2. Sørg for, at der er tilstrækkeligt med vand i vandbeholderen (se afsnittet Fyldning af den aftagelige vandbeholder).
3. Sæt stikket i stikkontakten, og tryk på tænd/sluk-knappen (6) for at tænde for dampgeneratoren.

Kontrollampen (19) blinker for at angive, at dampgeneratoren varmer op. Dette tager cirka 2 minutter.

Når kontrollampen for klar til stryging lyser konstant, er dampgeneratoren klar til brug. Strygesålen er på temperaturniveau 1. Den blå kontrollampe (19) lyser konstant. Hvis du har brug for en højere temperatur, skal du trykke på knappen (20), så kontrollampen (19) i stedet lyser grønt.

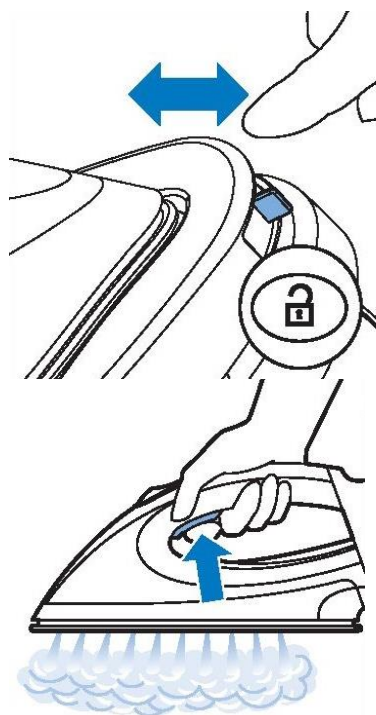

4. Tryk på udløserknappen til transportlåsen for at frigøre strygejernet fra holderen.

5. Hold dampknappen inde for at starte strygningen.

Hold dampknappen inde hele tiden, mens du lader strygejernet glide hen over stoffet.

VIGTIGT: Ret aldrig dampen mod mennesker!



Dampboost

Apparatet har to dampboostfunktioner til udglatning af genstridige rynker.

1. Hold dampboostknappen inde for at få ekstra meget damp ud.

2. Tryk 2 gange på dampknappen hurtigt efter hinanden for at få en **konstant** høj dampmængde.

I dette tilfælde behøver du ikke holde dampknappen inde hele tiden, og det gør strygningen mere behagelig.

Lodret stryging

Der kommer varm damp ud af strygejernet.

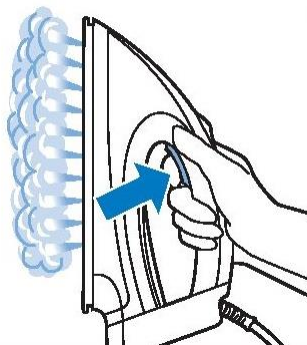

VIGTIGT: Forsøg aldrig at fjerne rynker fra tøj, som nogen har på!

Brug ikke damp i nærheden af dine egne eller andres hænder!

Du kan stryge lodret for at fjerne rynker fra tøj, mens det hænger på bøjle.

Hold strygejernet lodret, tryk på dampknappen, og berør tøjet let med strygesålen.

Stille strygejernet fra dig under stryging

Under strygingen kan du stille strygejernet i holderen eller vandret på strygebrættet. Hvis temperaturen er indstillet til "Optimal Temp" vil strygebrættet ikke tage skade af den varme strygesål.

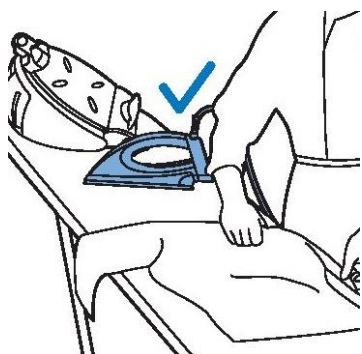

Energibesparelse/automatisk sikkerhedsslukning

ECO-indstilling

Hvis ECO-tilstand er valgt, reduceres dampmængden uden at gå på kompromis med strygeresultatet.

1. Slå ECO-tilstand til ved at holde tænd/slukknappen inde i 2 sekunder. Lyset i kontrollampen skifter fra blåt til grønt.
2. Sluk og tænd for apparatet for at gå tilbage til Optimal Temp-indstillingen.

Automatisk sikkerhedsslukning

For at spare strøm slukker automatisk sikkerhedsslukning automatisk for apparatet, når det ikke har været brugt i 10 minutter.

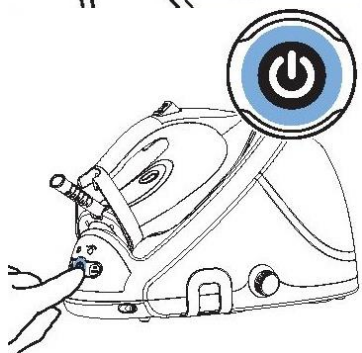

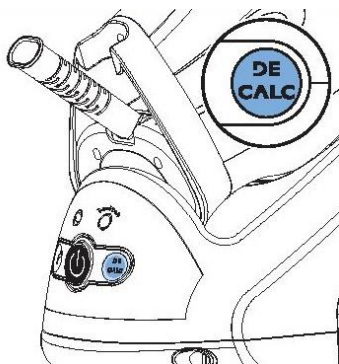

Rengøring og vedligehold

For at apparatet kan holde længst muligt, er det meget vigtigt, at du foretager afkalkning, hver gang kontrollampen for afkalkning blinker. Kontrollampen for afkalkning begynder at blinke, når der er gået 8 driftstimer siden sidste afkalkning. Følg anvisningerne nedenfor for at afkalke apparatet.

VIGTIGT: Tag aldrig afkalkningsproppen af, mens dampgeneratoren er varm! Det høje tryk i dampgeneratoren kan medføre alvorlig personskade!

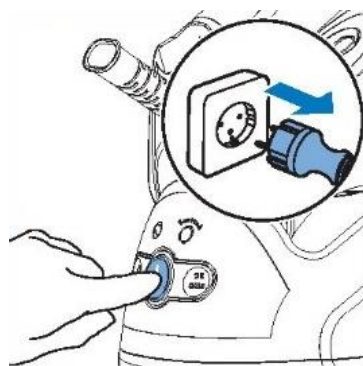

1. Sluk for apparatet på tænd/sluk-knappen, og træk stikket ud af stikkontakten.
2. **Lad dampgeneratoren køle helt af!**
3. Afmonter vandbeholderen fra dampgeneratoren.

4. Anbring dampgeneratoren på et stabilt bord med afkalkningsproppen pegende nedad og med forenden ude over bordkanten. Alternativt kan du tage dampgeneratoren med hen til en håndvask.

VIGTIGT: Hvis der kommer damp ud, når du drejer afkalkningsproppen mod uret, er dampgeneratoren ikke kølet tilstrækkeligt af endnu. Hvis det sker, skal du omgående dreje afkalkningsproppen med uret og vente, til dampgeneratoren er kølet helt af!

5. Hold en kop hen under afkalkningsproppen. Drej afkalkningsproppen mod uret, og lad vandet med kalkpartiklerne dryppe ned i koppen. Når der ikke kommer mere vand ud af dampgeneratoren, skal du spænde afkalkningsproppen igen. Drej afkalkningsproppen med uret for at spænde den. Du kan nu bruge apparatet igen.



Rengøring af strygesålen

Rengør strygesålen regelmæssigt for at fjerne pletter fra den.

For at strygesålen fortsat kan glide glat, skal du rengøre den hver anden måned. Det kan du gøre ved at varme strygejernnet op og lade strygesålen glide hen over et stykke fugtigt tøj.

Afkalkning af strygesålen: Hvis du ikke regelmæssigt afkalker apparatet, kan der aflejres kalk på strygesålen. Fjern kalkaflejringer som anvist nedenfor:

1. Afkalk dampgeneratoren, før du afkalker strygesålen (se afsnittet om afkalkning af dampgeneratoren).
2. Vip dampgeneratoren, og hæld 500 ml demineraliseret vand i påfyldningshullet. Sæt afkalkningsproppen på plads, og drej den med uret for at spænde den.
3. Tryk på tænd/sluk-knappen, og vent 5 minutter.
4. Læg et tykt stykke stof på strygebrættet. Anbring strygejernnet på stoffet, og hold dampknappen inde. Før langsomt strygejernnet frem og tilbage på stoffet, mens du holder dampknappen inde, indtil der ikke længere kommer vand ud af strygesålen, eller indtil der begynder at komme damp ud. Der kommer varmt snavset vand ud gennem strygesålen.
5. Sluk for dampgeneratoren, og lad den køle af i 2 timer.
6. Fjern afkalkningsproppen, og lad vandet løbe ud i en kop. Sæt afkalkningsproppen på plads, og drej den med uret for at spænde den.
7. Gentag trin 2 til 6.



Opbevaring

1. Sluk for dampgeneratoren, og træk stikket ud af stikkontakten.
2. Afmonter vandbeholderen, og tøm den.
3. Anbring strygejernnet på holderen, og tryk på transportlåsen for at låse strygejernnet fast på holderen.
4. Rul dampslangen og ledningen op. Anbring dem i deres respektive opbevaringsrum.
5. Du kan løfte apparatet med én hånd ved at tage fat i strygejernets håndtag.

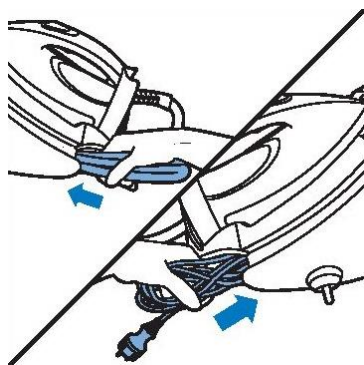

Bær ikke apparatet ved at holde fast i udløserknappen til vandbeholderen.

PROBLEM	MULIG ÅRSAG	AFHJÆLPNING
Overtrækket på strygebrættet bliver vådt.	Dampen er kondenseret på strygebrættet efter lang tids strygning.	Udskift overtrækket på strygebrættet, hvis skummet i overtrækket er udtjent. Du kan også lægge et ekstra lag under strygebrættets betræk for at forhindre kondens på strygebrættet.
Der kommer vanddråber ud fra strygesålen.	Den resterende mængde damp i dampslangen er kølet af og er kondenseret til vand.	Hold strygejernnet væk fra tøjet, og lad det producere damp i nogle få sekunder.
Der kommer damp og/eller vand ud fra afkalkningsproppen.	Afkalkningsproppen er ikke spændt korrekt.	Sluk for apparatet, og vent to timer, til dampgeneratoren er kølet helt af. Skru afkalkningsproppen helt ud, og skru den fast igen. Bemærk! Når du skruer afkalkningsproppen af, kommer der vand ud af dampgeneratoren. Hvis der fortsat kommer damp ud, skal du slukke for apparatet og kontakte servicecenteret.
Der kommer snavset vand og urenheder ud af strygesålen.	Urenheder eller kemikalier i vandet har aflejret sig i damphullerne og/eller på strygesålen.	Afkalk regelmæssigt dampgeneratoren. Se afsnittet Rengøring af strygesålen.
	Der er akkumuleret for meget kalk og mineraler i dampgeneratoren.	Afkalk regelmæssigt dampgeneratoren. Se afsnittet Rengøring og vedligehold.
Strygejernnet efterlader glans eller aftryk på tøjet.	Tøjets overflade var ujævn, f.eks. hvis du strøg over en søm eller en fold i tøjet.	Glansen eller aftrykket er ikke permanent og forsvinder igen ved næste vask af tøjet. Undgå at stryge over sømme og folder, eller anbring en bomuldsklud over området, der skal stryges, for at undgå aftryk.

Dampgeneratoren producerer ikke damp.	Der er ikke nok vand i vandbeholderen (kontrollampen for tom vandbeholder blinker).	Fyld vandbeholderen, og tryk på dampknappen for at lade apparatet varme op igen. Når kontrollampen for klar til strygning lyser konstant, kan du dampstryge igen.
	Dampgeneratoren er ikke varm nok til at producere damp.	Vent, til kontrollampen for klar til strygning lyser konstant.
	Du har ikke trykket dampknappen ind.	Tryk dampknappen ind, og hold den inde, mens du stryger.
	Vandbeholderen er ikke sat korrekt i dampgeneratoren.	Skub vandbeholderen ind i dampgeneratoren.
Dampgeneratoren afgiver en pumpelyd.	Vandet pumpes ind i kedlen inde i dampgeneratoren. Dette er normalt.	Hvis pumpelyden fortsætter uafbrudt, skal du slukke for dampgeneratoren og tage stikket ud af stikkontakten. Kontakt et autoriseret servicecenter.
Dampgeneratoren afgiver af og til en høj pumpelyd.	Der er ikke nok vand i vandbeholderen (kontrollampen for tom vandbeholder blinker).	Fyld vandbeholderen, og tryk på dampknappen for at lade apparatet varme op igen. Når kontrollampen for klar til strygning lyser konstant, kan du dampstryge igen.

Miljø

Når apparatet er udtjent, må det ikke bortskaffes sammen med det almindelige husholdningsaffald. Indlever det i stedet til genvinding på din lokale genbrugsstation. På den måde er du med til at passe på miljøet.

Garanti og service

Hvis du ønsker information om eller har et problem med dit apparat, kan du kontakte Gorenjes kundecenter i dit land (du finder telefonnummeret i det globale garantihæfte). Hvis der ikke er et kundecenter i dit land, skal du kontakte din lokale Gorenje-forhandler eller Gorenjes servicenetværk.

Kun til brug i private husholdninger!

GORENJE

ØNSKER DIG RIGTIG GOD FORNØJELSE MED BRUGEN AF DETTE APPARAT

Vi forbeholder os ret til at foretage ændringer!

Bruksanvisning

VIKTIG

Av hensyn til sikkerheten bør du lese bruksanvisningen nøye før du bruker apparatet for første gang. Ta vare på bruksanvisningen for senere bruk.

Apparatet er bare beregnet for husholdningsbruk og skal bare brukes i samsvar med denne bruksanvisningen.

Apparatet genererer varm damp. Behandle alltid apparatet forsiktig, og informer andre brukere om mulige farer.

GJØR DETTE

1. Kontroller om nettspenningen som står på typeskiltet, stemmer med nettspenningen der du bor.
2. Rull ut og rett ut strømledningen og dampslangen før bruk.
3. Plasser apparatet på et flatt og fast underlag.
4. Strykejernet må brukes og settes på et stabilt underlag.
5. Pass på at strømledningen og dampslangen ikke kommer borti strykesålen.
6. Trekk strømledningen ut av stikkkontakten før du fyller vannbeholderen med vann.
7. Hold partiklene utenfor barns rekkevidde.
8. Hold elektriske apparater utenfor rekkevidden til barn og skrøpelige personer. Ikke la dem bruke apparatet uten tilsyn.
9. Sørg for at basen plasseres på et stabilt underlag før du setter strykejernet oppå den.
10. Hvis strømledningen eller dampslangen er skadet, må de skiftes ut av produsenten, en servicetekniker eller en tilsvarende kvalifisert person for å unngå fare.
11. Tøm vannbeholderen etter bruk.
12. La aldri barn leke med apparatet.
13. Dette apparatet kan brukes av barn fra åtte år og oppover og personer med redusert fysisk, sensorisk eller psykisk kapasitet, eller mangel på erfaring og kunnskap, dersom de er under tilsyn eller er instruert i trygg bruk av apparatet, og forstår faren ved bruken.
14. Hold strykejernet og ledningen utenfor rekkevidden til barn under åtte år når strømmen er tilkoblet og under avkjøling.

IKKE GJØR DETTE

1. Ikke la barn berøre apparatet under stryking.
2. Ikke gå fra apparatet når ledningen står i veggkontakten.
3. Ikke bruk skjøteledninger som ikke er godkjent for slik bruk.

4. Ikke bland dufttilsetninger, eddik eller andre kjemikalier i vannbeholderen; det kan ødelegge apparatet.
5. Ikke legg apparatet i vann eller annen væske.
6. Ikke bruk apparatet når det er skadet eller ikke virker ordentlig.
7. Strykejernet skal ikke brukes hvis det har falt ned, viser tydelige tegn til skader eller lekket.
8. Ikke ta på strykejernet under eller rett etter stryking. Det er svært varmt!
9. Ikke vikle ledningen eller dampslangen rundt strykejernet eller basen for oppbevaring før apparatet er helt avkjølt.
10. Ikke prøv å åpne kabinettet eller demontere deler fra apparatet. Det er ingen deler inni som skal vedlikeholdes.
11. Ikke åpne dekselet til vanninntaket under bruk. Du finner anvisninger for sikker etterfylling av vannbeholderen i denne bruksanvisningen.
12. Ikke la barn utføre rengjøring eller vedlikehold på apparatet uten tilsyn. Ikke ta på overflater som er merket med symbolet  under eller rett etter stryking. De er svært varme!

BLI KJENT MED DAMPSTASJONEN

Generell beskrivelse

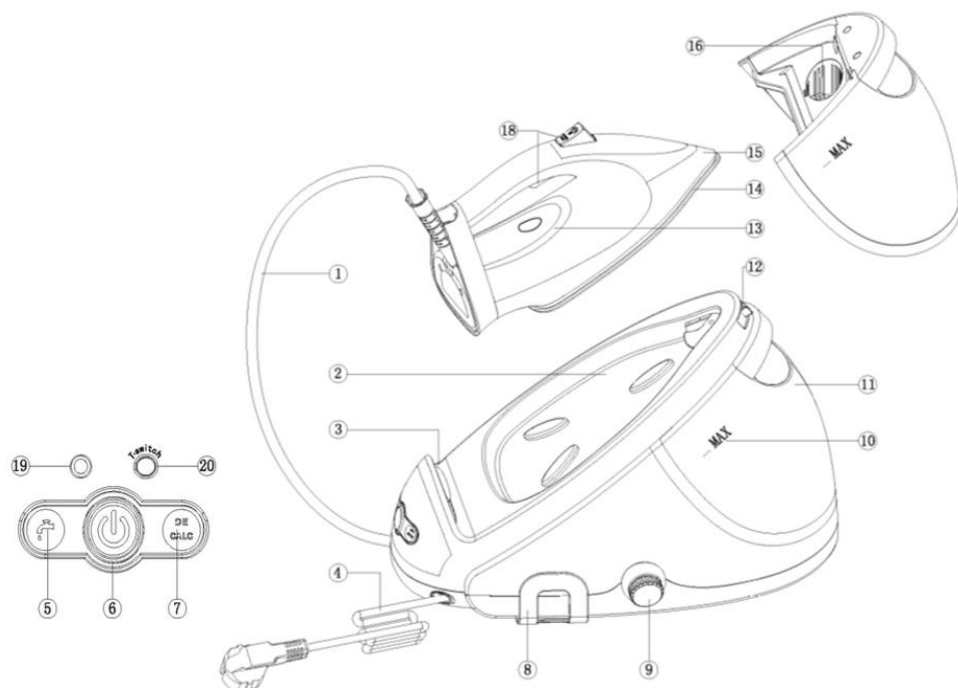

1. Dampinntaksslange
2. Base til strykejernet
3. Støtte til strykejernet
4. Strømledning med støpsel
5. Lampe for tom vannbeholder
6. Av/på-bryter med ECO-modus
7. Easy DECALC-lampe
8. Støttebrakett for ledning
9. Easy DECALC-bryter
10. Vannstandsindikator
11. Avtakbar vannbeholder
12. Utløserknapp for bærelås
13. Klar-lampe for strykejernet
14. Strykesåle
15. Front
16. Påfyllingshull
17. Knapp for dampforsterkning
18. Dampknapp
19. Temperaturindikator
20. Knapp for endring av stryketemperatur

Klargjøring til bruk



Fyll den avtakbare vannbeholderen
Ikke hell varmt vann, duft, eddik, stivelse, avkalkingsmiddel, strykemiddel eller andre kjemikalier i vannbeholderen.

Fyll den avtakbare vannbeholderen med vann så snart lampen for tom vannbeholder blinker.

1. Fjern den avtakbare vannbeholderen fra dampgeneratoren, og fyll vannbeholderen med vann. Advarsel: Apparatet er beregnet for bruk med kranvann.

Hvis vannet er hardt der du bor (over 7 dH), vil avleiring av kalk og mineraler bygges opp raskere. I slike tilfeller anbefaler vi bruk av destillert vann for å forlenge apparatets levetid.

Reparasjoner som skyldes funksjonsfeil på apparatet på grunn av avleiringer av kalk og mineraler, dekkes ikke av garantien og gir ikke grunnlag for garantikrav.



2. Skyv vannbeholderen inn i dampgeneratoren igjen til den klikker på plass.

Lampe for tom vannbeholder

Når vannbeholderen er nesten tom, tennes lampen for tom vannbeholder.

Trekk ut vannbeholderen og fyll den.

Sett vannbeholderen tilbake på plass. Når lampen for tom vannbeholder slukner, fortsetter strykejernet oppvarmingen.

Bruke apparatet

Optimal Temp-teknologi

Denne dampgeneratoren er utstyrt med Optimal Temp-teknologi som gjør at du kan stryke alle tekstiler som tåler stryking, uten å justere temperaturen eller dampinnstillingen for strykejernet.

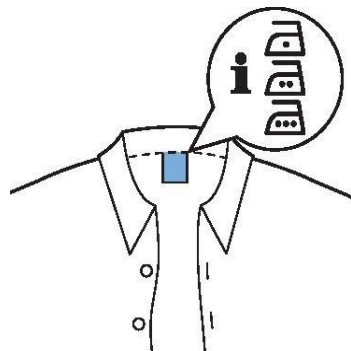

Stoffer med disse symbolene kan strykes, for eksempel lin, bomull, polyester, silke, ull, viskose og rayon.

VIKTIG! Før du begynner å stryke, må du lese merkelappene på plaggene og følge produsentens strykeanvisninger, som ofte angis med symboler. Hvis du ikke er sikker på hvilket stoff plagget er laget av, begynner du å stryke ved lav temperatur (Optimal Temp).

Ikke stryk stoffer som ikke tåler stryking!
Stoffer med dette symbolet skal ikke strykes.

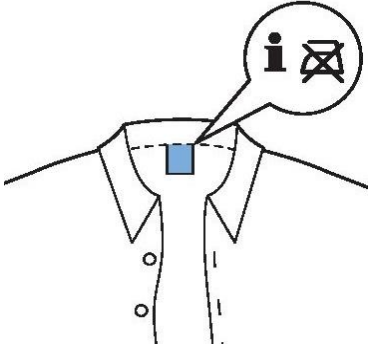

Slike stoffer kan være syntetiske fibrer som Spandex, elastan eller polyolefiner.

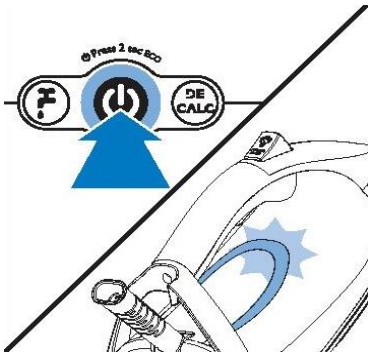

Stryking

1. Plasser dampgeneratoren på et stabilt og flatt underlag.
2. Kontroller at det er nok vann i vannbeholderen (se avsnittet Fulle den avtakbare vannbeholderen).
3. Koble nettstøpslet til en jordet veggkontakt, og trykk på av/på-bryteren (6) for å slå på dampgeneratoren.

Klar-lampen for strykejernet (19) begynner å blinke for å vise at dampgeneratoren varmes opp. Dette tar cirka 2 minutter.

Når klar-lampen for strykejernet lyser konstant, er dampgeneratoren klar til bruk.

Temperaturen på sålen er på nivå 1; den blå kontrollampen (19) lyser konstant. Hvis du trenger høyere temperatur for strykesålen, trykker du på knappen T (20) for nivå 2 og den grønne lampen (19) tennes.

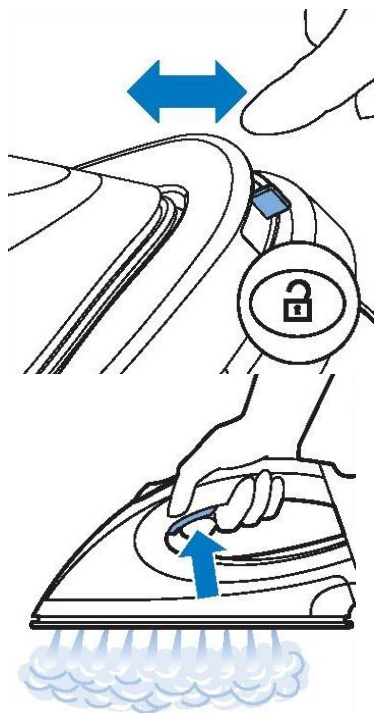

4. Trykk på utløserknappen for bærelåsen for å frigjøre strykejernet fra basen.

5. Trykk på og hold damputløseren inne for å starte strykingen.

Hold damputløseren inne hele tiden mens du beveger strykejernet over stoffet.

VIKTIG! Rett aldri damp mot personer!



Dampforsterkningsfunksjon

Det finnes to dampforsterkningsfunksjoner for å fjerne gjenstridige skrukker.

1. Trykk på dampforsterkningsknappen for ekstra kraftig dampeffekt.

2. Trykk to ganger raskt på damputløseren for å oppnå **konstant** høy dampeffekt.

I dette tilfellet trenger du ikke holde damputløseren inne hele tiden, og dette gir en mer behagelig strykeopplevelse.

Loddrett stryking

Varm damp avgis fra strykejernet.

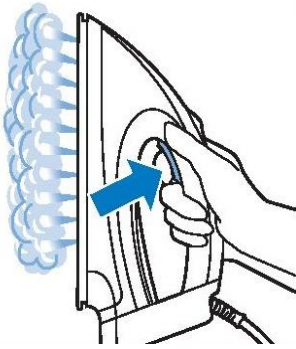

VIKTIG! Ikke prøv å fjerne skrukker fra plagg som noen har på seg!

Ikke rett dampen i nærheten av dine egne eller andres hender!

Du kan bruke strykejernet i loddrett stilling for å fjerne skrukker fra hengende plagg. Hold strykejernet loddrett, trykk på damputløseren og berør plagget lett med strykesålen.

Sette fra deg strykejernet under stryking

Under strykingen kan du enten sette strykejernet på basen eller horisontalt på strykebrettet. Hvis strykejernet ditt er stilt inn på Optimal Temp, vil strykesålen ikke ødelegge belegget på strykebrettet.

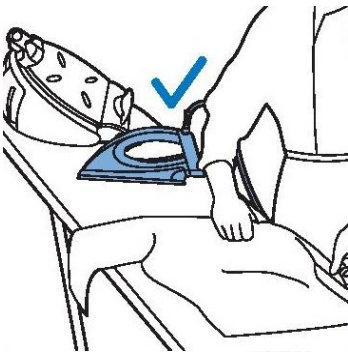

Energisparing / Automatisk sikkerhetsutkobling

ECO-modus

Hvis ECO-modus er aktivert, reduseres dampmengden for å spare energi uten at det går ut over strykeresultatet.

1. For å aktivere ECO-modus trykker du på av/på-bryteren og holder den inne i to sekunder. Lampen skifter fra blått til grønt.
2. For å gå tilbake til Optimal Temp-innstilling slår du dampgeneratoren av og på igjen.

Automatisk sikkerhetsutkobling

Sikkerhetsutkoblingen slår automatisk av apparatet hvis det ikke har vært brukt på 10 minutter, for å spare energi.

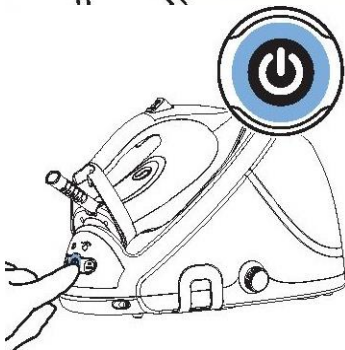

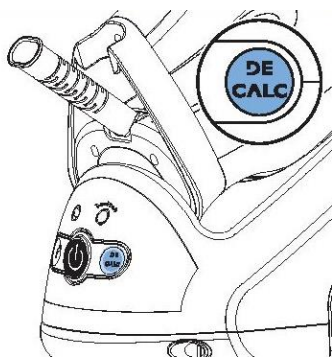

Rengjøring og vedlikehold

For å sikre lang levetid for dampgeneratoren er det svært viktig at du gjennomfører avkalkingsprosedyren når EASY DECALC-lampen begynner å blinke.

Easy DeCalc-lampen begynner å blinke etter til sammen 8 driftstimer for å vise at dampgeneratoren må avkalkes. For å avkalke dampgeneratoren utfører du trinnene nedenfor.

VIKTIG! Skru aldri av EASY DECALC-bryteren når dampgeneratoren er varm! Det er høyt damptrykk i kjelen og du kan bli skadet!

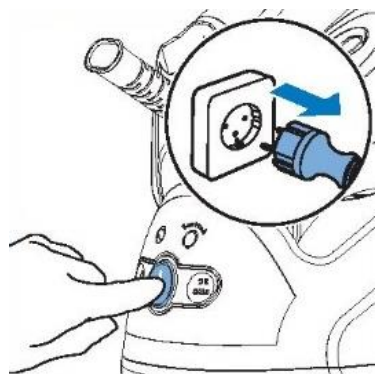

1. Slå av dampgeneratoren ved å trykke på av/på-bryteren, og trekk støpslet ut av stikkontakten.
2. **Vent til dampgeneratoren er helt avkjølt!**
3. Fjern vannbeholderen fra dampgeneratoren.
4. Plasser dampgeneratoren på et stabilt bord med EASY DECALC-bryteren ned slik at den stikker utover kanten av bordet. Du kan også bære dampgeneratoren til en utslagsvask.

VIKTIG! Hvis dampen begynner å komme ut når du dreier bryteren mot urviseren, betyr dette at dampgeneratoren ikke er tilstrekkelig avkjølt. I slike tilfeller skru du fast bryteren igjen med urviseren og venter til generatoren er helt avkjølt.

5. Hold et beger under EASY DECALC-bryteren. Drei EASY DECALC-bryteren mot urviseren og la vannet med kalkpartiklene renne ned i begeret. Når det ikke kommer mer vann ut av dampgeneratoren, setter du EASY DECALC-bryteren tilbake på plass. Drei bryteren med urviseren for å skru den fast. Du kan nå klargjøre dampgeneratoren for bruk igjen.



Rengjøre strykesålen

Rengjør strykesålen regelmessig for å fjerne flekker fra den.

For å holde strykesålen glatt og smidig anbefales det å rengjøre den regelmessig (annenhver måned). Du kan gjøre dette ved å varme opp strykejernet og skyve strykesålen over et fuktig klede.

Avkalking av strykesålen: Hvis du ikke avkalker dampgeneratoren regelmessig, kan det dannes et kalkbelegg på strykesålen. For å fjerne kalkbelegget følger du anvisningene nedenfor:

1. Avkalk dampgeneratoren før du rengjør strykesålen (se EASY DECALC av dampgeneratoren).
2. Vipp dampgeneratoren og hell 500 ml destillert vann inn i åpningen. Sett EASY DECALC-bryteren tilbake på plass, og dreii bryteren med urviseren for å skru den fast.
3. Trykk på av/på-bryteren og vent i minst 5 minutter.
4. Legg et tykt klede på strykebrettet. Sett strykejernet på kledet, trykk på og hold inne damputløseren. Samtidig som du holder damputløseren inne, beveger du strykejernet langsomt frem og tilbake over kledet til det ikke kommer mer vann ut fra strykesålen, eller til det begynner å komme damp ut av den. Varmt skittent vann kommer ut av strykesålen.
5. Slå av dampgeneratoren og la den avkjøles i to timer.
6. Fjern EASY DECALC-bryteren og la vannet renne ned i et beger. Sett EASY DECALC-bryteren tilbake på plass, og dreii bryteren med urviseren for å skru den fast.
7. Gjenta trinn 2 til 6 i denne rengjøringsprosedyren.



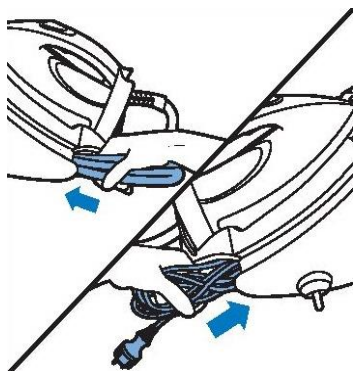

Oppbevaring

1. Slå av dampgeneratoren og trekk ut støpslet.
2. Fjern vannbeholderen og tøm den.
3. Sett strykejernet på basen, og skyv bærelåsen inn for å låse strykejernet fast til basen.
4. Legg sammen inntaksslangen og strømledningen. Plasser dem i sine respektive oppbevaringsrom.
5. Du kan bære apparatet med én hånd etter håndtaket på strykejernet.

Ikke bær apparatet ved å holde i utløerspaken for vannbeholderen.

PROBLEM	MULIG ÅRSAK	LØSNING
Strykebrettet blir vått.	Damp har kondensert på strykebrettet etter langvarig stryking.	Skift ut belegget på strykebrettet hvis skummaterialet er slitt. Du kan også legge et ekstra lag materiale under strykebrettoverflaten for å hindre kondens på strykebrettet.
Det kommer vandrdåper ut fra sålen.	Dampen som var igjen i slangen, er avkjølt og kondensert til vann.	Hold strykejernet borte fra plagget, og la det produsere damp i noen sekunder.
Damp og eller vann kommer ut under EASY DECALC-bryteren.	EASY DECALC-bryteren er ikke skrudd godt nok fast.	Slå av apparatet og vent i to timer til dampgeneratoren er avkjølt. Skru løs EASY DECALC-bryteren og skru den ordentlig fast igjen. Merk! Når du fjerner EASY DECALC-bryteren, kommer det vann ut av dampgeneratoren. Hvis det fortsatt lekker ut damp, slår du av apparatet og kontakter et autorisert servicesenter.
Skittent vann og urenheter kommer ut fra strykesålen.	Urenheter eller kjemikalier i vannet har avleiret seg i damphullene og/eller på strykesålen.	Avkalk dampgeneratoren regelmessig. Se avsnittet Rengjøre strykesålen.
	For mye kalk og mineraler har samlet seg inni dampgeneratoren.	Avkalk dampgeneratoren regelmessig. Se avsnittet Rengjøring og vedlikehold.
Strykejernet etterlater seg glans eller	Overflaten som skal strykes, var ujevn, for eksempel fordi du	Glans eller avtrykk er ikke faste og vil forsvinne når du vasker plagget. Unngå å stryke over sømmer eller folder, eller legg et

avtrykk på plagget.	strøk over en søm eller en fold i plagget.	bomullsklede over området for å unngå avtrykk.
Dampgeneratoren produserer ikke damp.	Det er for lite vann i vannbeholderen (lampen for tom vannbeholder blinker).	Fyll vannbeholderen og trykk på damputløseren for å la apparatet varmes opp igjen. Når klar-lampen for strykejernet lyser konstant, kan du fortsette med dampstrykingen.
	Dampgeneratoren er ikke varm nok til å produsere damp.	Vent til klar-lampen for strykejernet lyser konstant.
	Du har ikke trykt på damputløseren.	Trykk på damputløseren og hold den inntil du stryker.
	Vannbeholderen er ikke satt riktig inn i dampgeneratoren.	Skyv vannbeholderen fast bakover i dampgeneratoren.
Dampgeneratoren lager en pumpende lyd.	Det pumpes vann inn i kjelen inni dampgeneratoren. Dette er normalt.	Hvis den pumpende lyden høres hele tiden, slår du av dampgeneratoren og trekker støpslet ut av stikkontakten. Kontakt et autorisert servicesenter.
Dampgeneratoren lager en lang pumpende lyd med jevne mellomrom.	Det er for lite vann i vannbeholderen (lampen for tom vannbeholder blinker).	Fyll vannbeholderen og trykk på damputløseren for å la apparatet varmes opp igjen. Når klar-lampen for strykejernet lyser konstant, kan du fortsette med dampstrykingen.

Miljø

Ikke kast produktet i det vanlige husholdningsavfallet. Etter endt levetid skal det leveres inn til et godkjent mottak for gjenvinning. Ved å gjøre dette bidrar du til å ta vare på miljøet.

Garanti og service

Hvis du har spørsmål eller får problemer med produktet, tar du kontakt med Gorenje kundesenter i ditt land (du finner telefonnummeret i den internasjonale garantibrosjyren). Hvis Gorenje ikke har noe kundesenter i ditt land, henvender du deg til forhandleren eller kontakter Gorenje serviceavdeling for hvitevarer.

Bare til privat bruk!

GORENJE ØNSKER DEG LYKKE TIL MED DET NYE APPARATET

Vi forbeholder oss retten til å foreta endringer!

Bruksanvisning

VIKTIGT!

För din egen säkerhet, läs instruktionerna noga innan du använder apparaten för första gången. Spara bruksanvisningen för framtida referens.

Apparaten är utformad för hushållsbruk och får endast användas enligt denna bruksanvisning.

Apparaten genererar het ånga. Var alltid försiktig och varna andra för potentiell fara.

GÖR FÖLJANDE

1. Kontrollera om spänningen i eluttaget stämmer överens med den på typskylten.
2. Veckla ut strömsladden och ångslangen före användning.
3. Placera apparaten på ett fast och stabilt underlag.
4. Strykjärnet måste användas och ställas av på en stabil yta.
5. Se till att strömsladden och ångslangen inte rör vid stryksulan.
6. Koppla från strömsladden från uttaget innan du fyller behållaren med vatten.
7. Håll alltid granulatet på avstånd från barn.
8. Håll elektriska apparater på avstånd från barn eller instabila personer. Låt inte dessa använda apparater utan uppsyn.
9. Se till att sockeln är placerad på en stabil yta innan du sätter strykjärnet på det.
10. Om sladden eller ångslangen är skadad måste den bytas ut av tillverkaren, dess servicerepresentant eller motsvarande behörig person för att undvika fara.
11. Töm vattenbehållaren efter användning.
12. Låt inte barn leka med apparaten.
13. Denna apparat kan användas av barn från 8 år samt av personer med nedsatt fysisk, sensorisk eller mental förmåga, eller med bristfällig erfarenhet och kunskap, under förutsättning att de står under uppsikt eller att de har instruerats om hur man använder apparaten på ett säkert sätt och är införstådda med de risker som är förknippade därmed.
14. Strykjärnet och dess sladd ska alltid vara oåtkomligt för barn under 8 år medan det är anslutet till elnätet eller medan det kyls ner.

GÖR INTE FÖLJANDE

1. Låt inte barn röra vis apparaten under strykning.
2. Lämna aldrig apparaten utan tillsyn medan den är ansluten till elnätet.
3. Använd inte förlängningssladd om detta inte godkänts av en elektriker.
4. Tillsätt inte parfymrat vatten, vinäger eller kemikalier i vattenbehållaren eftersom det kan orsaka stora skador på apparaten.
5. Sänk inte ned apparaten i vatten eller någon annan vätska.
6. Använd inte apparaten om den är skadad eller uppvisar onormalt beteende.

7. Använd inte strykjärnet om du har tappat det, om det finns synliga tecken på skada eller om det läcker.
8. Berör inte strykjärnsplattan under eller precis efter stryking. Den är varm!
9. Rulla inte strömsladden eller ångslangen runt strykjärnet eller sockeln för förvaring innan apparaten har svalnat helt.
10. Försök inte att öppna höljet eller demontera några delar från apparaten. Det finns inga delar inuti som kan lagas.
11. Öppna inte skyddet för vatteninloppet under användning. Instruktioner för säker påfyllning av vattenbehållaren medföljer denna bruksanvisning.
12. Låt inte barn rengöra apparaten eller utföra några underhållsarbeten utan uppsyn!

Berör inte ytorna som är märkta med symbolen \triangle under eller precis efter stryking. De är heta!

LÄR KÄNNA DIN ÅNGGENERATOR

Allmän beskrivning

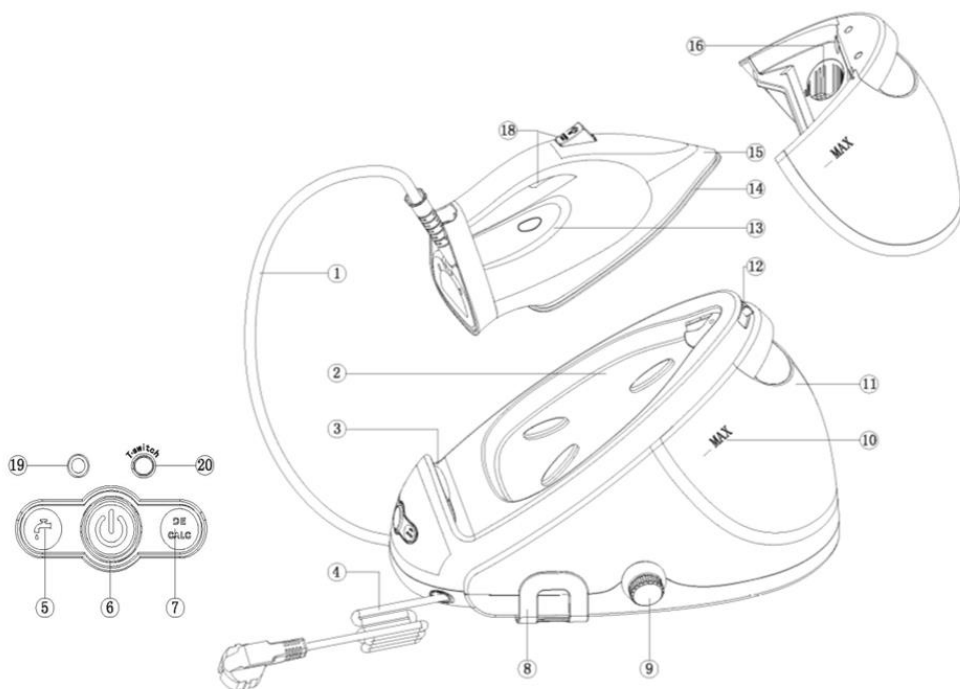

1. Ångslang
2. Strykjärnsplatta
3. Strykjärnsfäste
4. Elsladd med kontakt
5. Indikatorlampa för tom vattenbehållare
6. På-/avknapp med ECO-läge
7. Easy DECALC-indikator
8. Sladdfäste
9. Easy DECALC-knapp
10. Vattennivåindikator
11. Avtagbar vattenbehållare
12. Upplåsningsknapp
13. Indikator klar för strykning
14. Stryksula
15. Spets
16. Påfyllningshål
17. Ångboost-knapp
18. Ångknapp
19. Temperaturindikator
20. Temperaturknapp

Förberedelse för användning



Fyll på den avtagbara vattenbehållaren **Häll aldrig i varmt vatten, parfym, ättika, stärkelse, avkalkningsmedel, strykhjälpmedel eller andra kemikalier i vattenbehållaren.**

Fyll den avtagbara behållaren med vatten direkt när indikatorn för tom vattenbehållare blinkar.

1. Ta bort den avtagbara vattenbehållaren från ånggeneratoren och fyll vattenbehållaren med vatten.

Varning: Din apparat har utformats för användning med kranvatten.

Om du bor i ett område med hårt vatten (över 7dH) kommer kalk och mineraler att samlas snabbare. I detta fall rekommenderas destillerat vatten för att förlänga livslängden hos din apparat.

Felfunktion hos apparaten som beror på kalk- och mineralavlagringar omfattas inte av garantin.

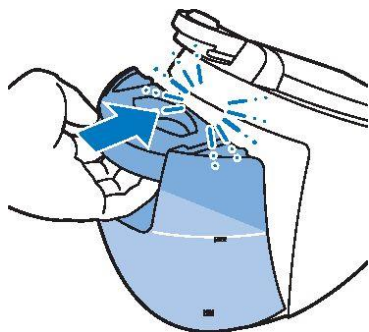

2. Skjut tillbaka vattenbehållaren ånggeneratorm tills den klickar på plats.

Indikatorlampa för tom vattenbehållare

När vattenbehållaren är nästan tom tänds indikatorlampan för tom vattenbehållare.

Dra ut vattenbehållaren och fyll på den.

Sätt tillbaka vattenbehållaren. När indikatorlampan för tom vattenbehållare släcks fortsätter strykjärnet att varmas upp för användning.

Använda apparaten

Optimal Temp-teknik

Denna ånggenerator är utrustad med Optimal Temp-teknik som gör att du kan stryka alla typer av strykbar textil utan att justera strykjärnets temperatur eller ånginställning.

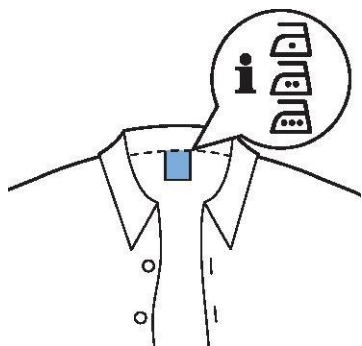

Textiler med dessa symboler är strykbara, till exempel linne, bomull, polyester, silke, ull, viskos och rayon.

VIKTIGT: Innan du börjar stryka, läs tvättinstruktionerna och följ tillverkarens anvisningar för strykning som ofta framgår av symbolerna.

Om du är osäker på vilket material ditt plagg består av, börja stryka på en låg temperatur (Optimal Temp).

Stryk inte textiler som inte tål strykning!
Textiler med denna symbol kan inte strykas.

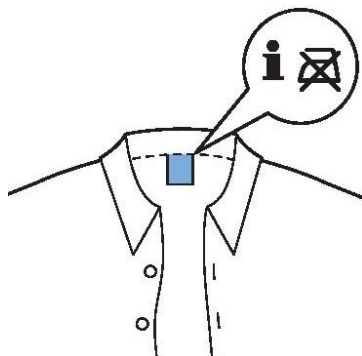

Dessa textiler är bland annat syntetiska material som spandex, elastan eller polyalkener.

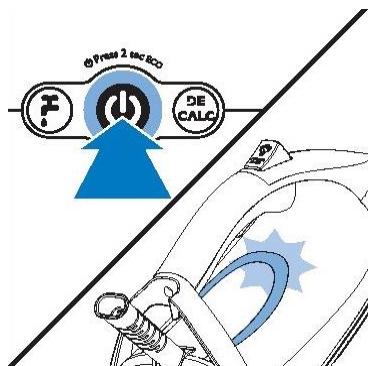

Strykning

1. Placera ånggeneratoren på en stabil och jämn yta.
2. Se till att det finns tillräckligt med vatten i vattenbehållaren (se avsnittet Fylla på den avtagbara vattenbehållaren).
3. Anslut kontakten till ett jordat eluttag och tryck på på-/avknappen (pos. 6) för att slå på ånggeneratoren.

Indikatorn klar för strykning (pos. 19) börjar blinka för att visa att ånggeneratoren värms upp. Detta tar ca. 2 minuter.

När indikatorn klar för strykning lyser fast är ånggeneratoren klar att användas.

Stryksulans temperatur är på nivå 1, den blå temperaturindikatorn (pos. 19) lyser fast.

Om du vill ha en högre temperatur på stryksulan, tryck på knappen T (pos. 20) för nivå 2 och den gröna lampan tänds (pos. 19).



4. Tryck på upplåsningknappen för att lossa strykjärnet från strykjärnsplattan.

5. Tryck och håll inne ångknappen för att börja stryka.

Håll ångknappen intryckt hela tiden när du rör strykjärnet över tyget.

VIKTIGT: Rikta aldrig ångan mot människor!



Ångboost-funktion

Det finns två ångboost-funktioner för borttagning av envisa skrynklor.

1. Tryck på ångboostfunktionen för extra kraftig ångpuff.
2. Tryck snabbt två gånger på ångknappen för en **kontinuerlig** kraftig ångning.

I detta fall behöver du inte hålla ångknappen intryckt, vilket ger en mer bekväm strykning.

Vertikal strykning

Het ånga strömmar ut ur strykjärnet.

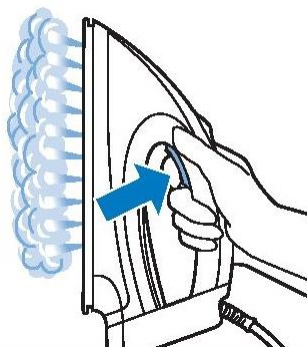

VIKTIGT: Försök aldrig att stryka ett plagg som någon har på sig!

Håll inte ångan i närheten av dina egna eller någon annans händer!

Du kan använda strykjärnet i en vertikal position för att ta bort skrynklor från hängande tyg. Håll strykjärnet i vertikal position, tryck på ångknappen och berör plagget lätt med stryksulan.

Sätta ner strykjärnet under strykning

Under strykning kan du placera strykjärnet på strykjärnsplattan eller horisontellt på strykbrädan. Om ditt strykjärn är inställt till Optimal Temp kommer stryksulan inte att skada strykbrädans överdrag.

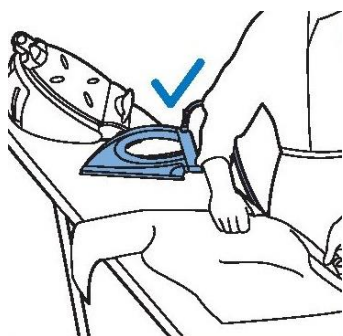

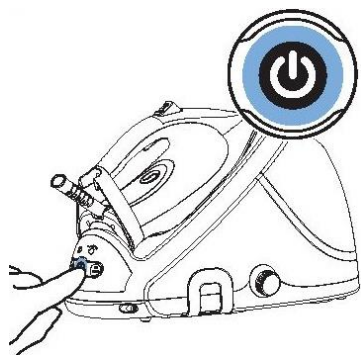

Energibesparing/säkerhetsfunktion automatisk avstängning

ECO-läge

Om ECO-läget är aktiverat reduceras ångmängden för att spara energi utan att minska strykresultatet.

1. För att aktivera ECO-läget, tryck och håll inne på-/avknappen i 2 sekunder. Indikatorn växlar från blått till grönt.
2. För att växla tillbaka till Optimal Temp-inställning, stäng av ånggeneratoren och slå på den igen.

Säkerhetsavstängning

Funktionen säkerhetsavstängning stänger av apparaten automatiskt om den inte använts på 10 minuter, för att spara energi.

Rengöring och underhåll

För att säkerställa en lång livslängd för din ånggenerator är det viktigt att du utför avkalkning när lampan EASY DECALC börjar blinka.

Easy DeCalc-lampan börjar blinka efter totalt 8 arbetstimmar för att indikera att ånggeneratoren måste avkalkas. För att avkalka ånggeneratoren, utför stegen nedan.

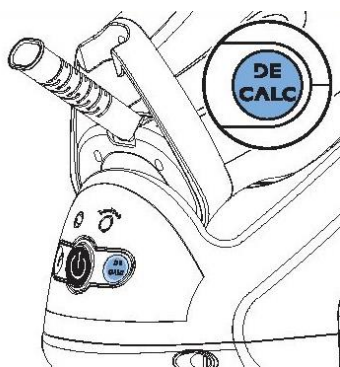

VIKTIGT: Ta aldrig bort EASY DECALC-knappen medan ånggeneratoren är varm! Det finns ånga under högt tryck i den vilket kan orsaka skador!

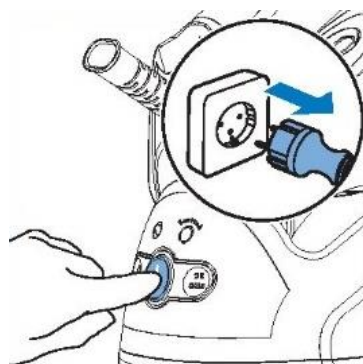

1. Tryck på på-/avknappen för att stänga av ånggeneratoren och ta ut kontakten från eluttaget.
2. **Vänta tills ånggeneratoren svalnat helt!**
3. Ta bort vattenbehållaren från ånggeneratoren.
4. Placera ånggeneratoren på ett stabilt bord med knappen EASY DECALC neråt och med kanten utanför bordet, eller ta ånggeneratoren till en vask.

VIKTIGT: Om ångan börjar komma ut när du vrider reglaget motsols är detta en indikering

på att ånggeneratoren inte är tillräckligt sval. I detta fall, skruva tillbaka knappen medsols och vänta tills generatoren svalnat helt!

5. Håll en kopp under EASY DECALC-knappen. Vrid EASY DECALC-knappen motsols och låt vattnet med kalkpartiklar rinna ner i koppen. När inget vatten kommer ut ur ånggeneratoren, sätt tillbaka EASY DECALC-knappen. Vrid knappen medsols för att sätta fast den. Nu kan du göra ånggeneratoren redo för användning igen.

Rengöra stryksulan

Rengör stryksulan regelbundet för att ta bort fläckar.

För att stryksulan ska glida jämnt rekommenderas regelbunden rengöring (varannan månad). Detta gör du genom att värma upp strykjärnet och flytta stryksulan över fuktigt tyg.

Avkalkning av stryksulan: om du inte avkalkar din ånggenerator regelbundet kan kalk samlas på stryksulan. För att få bort kalk, följ instruktionerna nedan:

1. Avkalka ånggeneratoren innan du rengör stryksulan (se EASY DECALC för ånggeneratoren).
2. Luta ånggeneratoren och häll 500 ml destillerat vatten i öppningen. Sätt tillbaka EASY DECALC-knappen och vrid knappen medsols för att fästa den.
3. Tryck på på-/avknappen och vänta i 5 minuter.
4. Lägg ett stycke tjockt tyg på strykbrädan. Sätt strykjärnet på tyget och tryck och håll inne ångknappen. Flytta långsamt strykjärnet fram och tillbaka över tyget medan du håller ångknappen intryckt tills inget vatten kommer ut från stryksulan eller tills ånga kommer ut ur den. Varmt, smutsigt vatten kommer ut ur stryksulan.
5. Stäng av ånggeneratoren och låt den svalna i 2 timmar.
6. Ta av EASY DECALC-knappen och låt vattnet rinna ner i en kopp. Sätt tillbaka EASY DECALC-knappen och vrid knappen medsols för att fästa den.

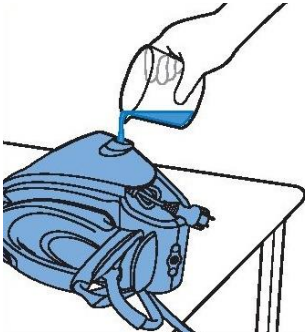

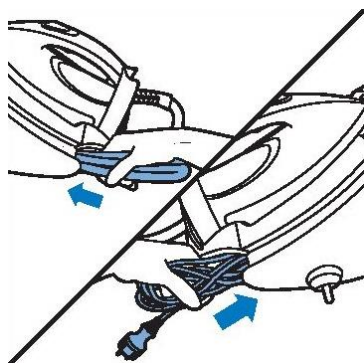

7. Upprepa steg 2 till 6 i rengöringsproceduren.

Förvaring

1. Stäng av ånggeneratoren och dra ut kontakten.
2. Ta av vattenbehållaren och töm den.
3. Sätt strykjärnet på strykjärnsplattan och tryck på upplåsningsknappen för att låsa strykjärnet på plattan.
4. Linda upp sladden och ångslangen. Lägg dem i respektive förvaringsfack.
5. Du kan bära apparaten med en hand, i strykjärnets handtag.

Bär inte apparaten i spaken för vattenbehållaren.

PROBLEM	MÖJLIG ORSAK	LÖSNING
Strykbrädans överdrag blir vått.	Ångan har kondenserat på strykbrädans överdrag efter en lång strykning.	Byt ut strykbrädans överdrag om skummaterialen har blivit slitet. Du kan också lägga till extra materiallager under strykbrädans överdrag för att förhindra kondens på strykbrädan.
Vattendroppar kommer ut från stryksulan.	Ångan som fanns kvar i slangen har svalnat och kondenserat till vatten.	Rikta strykjärnet bort från plagget och låt det producera ånga i några sekunder.
Ånga och/eller vatten kommer ut under EASY DECALC-knappen.	EASY DECALC-knappen är inte fäst korrekt.	Stäng av apparaten och vänta i två timmar tills ånggeneratoren svalnat. Skruva av EASY DECALC-knappen och sätt tillbaka den korrekt. Notera: När du tar bort EASY DECALC-knappen kommer vatten ut ur ånggeneratoren. Om ånga fortsätter att komma ut, stäng av apparaten och kontakta ett auktoriserat servicecenter.
Smutsigt vatten och föroreningar kommer ut ur stryksulan.	Föroreningar eller kemikalier i vattnet har samlats i ånghålen och/eller på stryksulan.	Avkalka ånggeneratoren regelbundet. Se avsnittet Rengöra stryksulan.
	För mycket kalk och mineraler har samlats inuti ånggeneratoren.	Avkalka ånggeneratoren regelbundet. Se avsnittet Rengöring och underhåll.
Strykjärnet lämnar en	Ytan som ska strykas var ojämn,	Glansen eller spåret är inte permanent och försvinner när du tvättar plagget.

glansig yta eller ett spår på plagget.	exempelvis på grund av en söm eller ett veck i plagget.	Undvik att stryka över sömmar eller veck, eller lägg en bomullsduk över området som ska strykas.
Ånggeneratorm producerar ingen ånga.	Det finns inte tillräckligt med vatten i behållaren (indikatorlampan för tom vattenbehållare blinkar).	Fyll vattenbehållaren och tryck på ångknappen för att låta apparaten värmas upp igen. När stryklampan lyser fast kan du fortsätta med ångstrykningen.
	Ånggeneratorm är inte tillräckligt varm för att producera ånga.	Vänta tills stryklampan lyser fast.
	Du har inte tryckt in ångknappen.	Tryck in ångknappen och håll den intryckt medan du stryker.
	Vattenbehållaren är inte korrekt placerad i ånggeneratorm.	Sätt tillbaka vattenbehållaren på ånggeneratorm.
Ånggeneratorm avger ett pumpande ljud.	Vatten pumpas in i för uppvärmning inne i ånggeneratorm. Det är normalt.	Om pump ljudet hörs utan uppehåll, stäng av ånggeneratorm och ta ut kontakten från eluttaget. Kontakta ett auktoriserat servicecenter.
Ånggeneratorm avger tillfälligt ett högt pumpande ljud.	Det finns inte tillräckligt med vatten i behållaren (indikatorlampan för tom vattenbehållare blinkar).	Fyll vattenbehållaren och tryck på ångknappen för att låta apparaten värmas upp igen. När stryklampan lyser fast kan du fortsätta med ångstrykningen.

Miljö

Släng inte apparaten tillsammans med normalt hushållsavfall när den är uttjänt, utan lämna in den till kommunens återvinningscentral. Genom att göra detta hjälper du till att bevara miljön.

Garanti & service

Om du behöver information eller har ett problem, kontakta Gorenjes kundcenter i ditt land (du hittar telefonnumret i det världsomfattande garantibladet). Om det inte finns ett kundcenter i ditt land, vänd dig till din lokala Gorenje-återförsäljare eller kontakta serviceavdelningen för lokala Gorenje-apparater.

Endast för privat bruk!

GORENJE VI ÖNSKAR DIG MYCKET NÖJE NÄR DU ANVÄNDER DIN APPARAT

Vi förbehåller oss rätten till ändringar!

Käyttöopas

TÄRKEÄÄ

Lue nämä ohjeet huolellisesti läpi ennen laitteen ensimmäistä käyttöä oman turvallisuutesi tähden. Säästä ohjeet tulevaa tarvetta varten.

Laitte on suunniteltu kotitalouskäyttöön ja sitä saa käyttää ainoastaan näiden käyttöohjeiden mukaisesti.

Laitte tuottaa kuumaa höyryä. Noudata aina varovaisuutta sen kanssa ja varoita muita käyttäjiä mahdollisista vaaroista.

OHJEET

1. Tarkasta, että laitteen arvokilvessä ilmoitettu jännite vastaa paikallisen sähköverkon jännitettä.
2. Avaa virtajohto ja höyryletku rullalta ja suorista ne ennen käyttöä.
3. Aseta laite tasaiselle ja vakaalle pinnalle.
4. Silitysrautaa on käytettävä ja säilytettävä vakaalla pinnalla.
5. Varmista, että virtajohto tai höyryletku ei kosketa laitteen pohjaa.
6. Irrota virtajohto pistorasiasta ennen kuin täytät säiliön vedellä.
7. Pidä rakeet aina lasten ulottumattomissa.
8. Pidä sähkölaitteet lasten ja sairaiden henkilöiden ulottumattomissa. Älä anna heidän käyttää laitetta ilman valvontaa.
9. Varmista, että laitteen kantaosa on vakaan pinnan päällä ennen kuin laitat silitysraudan siihen.
10. Jos virtajohto tai höyryletku on vaurioitunut, ne on vaihdettava valmistajan, sen valtuuttaman huoltoyrityksen tai vastaavan pätevän henkilön toimesta vaarojen välttämiseksi.
11. Tyhjennä vesisäiliö käytön jälkeen.
12. Älä anna lasten leikkiä laitteella.
13. Tätä laitetta voivat käyttää 8 vuotta täyttäneet lapset sekä henkilöt, joiden fyysiset, aistitoimintoihin liittyvät tai henkiset kyvyt ovat heikentyneet tai joilla ei ole riittävästi kokemusta tai tietämystä heidän turvallisuudestaan vastaavan henkilön valvonnassa tai heitä on opastettu laitteen turvallisessa käytössä ja he ymmärtävät sen käyttöön liittyvät riskit.
14. Pidä silitysrauta ja sen johto alle 8-vuotiaiden lasten ulottumattomissa, kun laite on päällä tai jäähtymässä.

KIELLETTYÄ

1. Älä anna lasten koskettaa laitetta silityksen aikana.
2. Älä jätä laitetta ilman valvontaa, kun se on liitetty verkkovirtaan.

3. Älä käytä jatkojohtoa, ellei sillä ole pätevän viranomaisen hyväksyntää.
4. Älä lisää vesisäiliöön hajustettua vettä, etikkaa tai muita kemikaaleja, koska ne voivat vahingoittaa laitetta vaikeasti.
5. Älä upota laitetta veteen tai mihinkään muuhun nesteeseen.
6. Älä käytä laitetta sen ollessa vaurioitunut tai toimiessa epänormaalilla tavalla.
7. Älä käytä silitysrautaa, jos se on pudonnut, siinä on näkyviä vaurioita tai se vuotaa.
8. Älä koske silitysraudan alustaan silityksen aikana tai heti sen jälkeen. Se on kuuma!
9. Älä kääri virtajohtoa tai höyryletkua silitysraudan tai kantaosan ympärille laittaessasi laitteen säilytykseen, ennen kuin laite on jäähtynyt täydellisesti.
10. Älä yritä avata laitteen koteloa tai purkaa mitään laitteen osia. Sisäpuolella ei ole huollettavia osia.
11. Älä avaa vedentäyttöaukon kantta käytön aikana. Tämä käyttöopas sisältää ohjeet vesisäiliön turvalliseksi täyttämiseksi.
12. Älä anna lasten puhdistaa ja huoltaa laitetta ilman valvontaa.

Älä koske pintoihin, jotka on merkitty symbolilla  silityksen aikana tai heti sen jälkeen. Ne ovat kuumia!

TUTUSTU HÖYRYSILITYSASEMAASI

Yleinen kuvaus

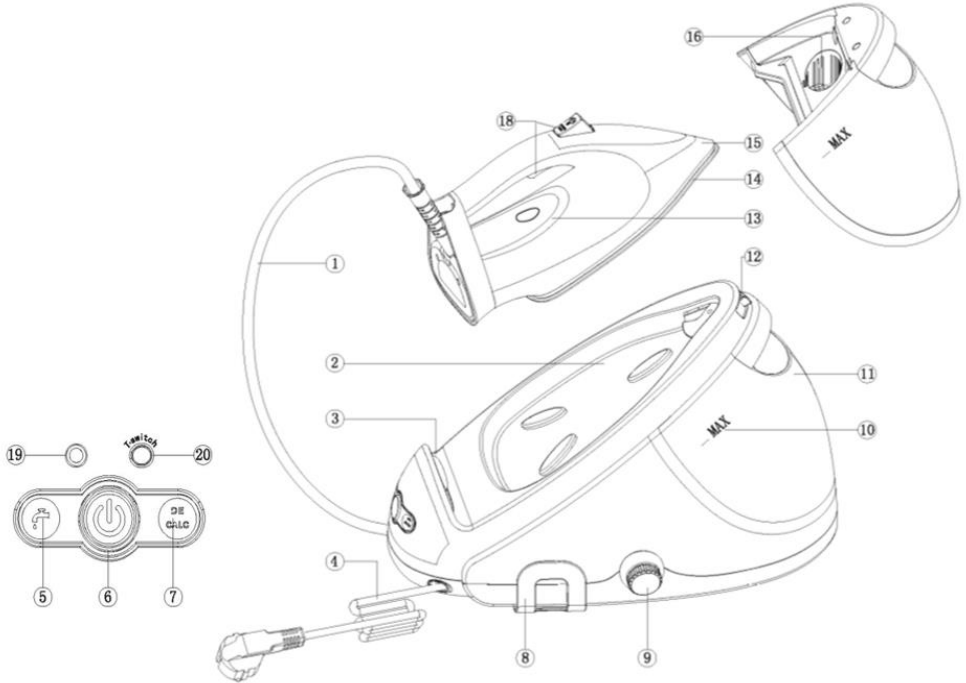

1. Höyrynsyöttöletku
2. Silitysraudan alusta
3. Silitysraudan tuki
4. Virtajohto ja pistoke
5. Vesisäiliö tyhjä -valo
6. ECO-tilalla varustettu virtapainike
7. Helpon kalkinpoisto valo (DECALC)
8. Johdon tuki
9. Helpon kalkinpoiston nappi (DECALC)
10. Vesitason merkintä
11. Irrotettava vesisäiliö
12. Kantolukituksen vapautuspainike
13. Silitysrauta valmis -valo
14. Pohja
15. Reunus
16. Täyttöaukko
17. Lisähöyrypainike
18. Höyrypainike
19. Lämpötilan merkkivalo
20. Silitysraudan lämpötilan vaihtopainike

Käytön valmistelu



Irrotettavan vesisäiliön täyttäminen
Älä lisää vesisäiliöön kuumaa vettä, hajusteita, etikkaa, tärkkelystä, kalkinpoistoaineita, silitysaineita tai muita kemikaaleja.

Täytä irrotettava vesisäiliö vedellä, kun vesisäiliö tyhjä -merkkivalo vilkkuu.

1. Irrota höyrysilitysaseman irrotettava vesisäiliö ja täytä vesisäiliö vedellä.

Varoitus: Laitte on suunniteltu vesijohtovedellä käytettäväksi.

Jos asut alueella, jossa vesi on erityisen kovaa (yli 7 dH), laitteeseen alkaa kerääntyä kalkkia ja mineraaleja aikaisemmin. Tällaisessa tapauksessa suosittelemme käyttämään tislattua vettä laitteen käyttöön pidentämiseksi.

Laitteen toimintahäiriöt, jotka ovat seurausta kalkki- tai mineraalikertymistä, eivät kuulu takuun piiriin.

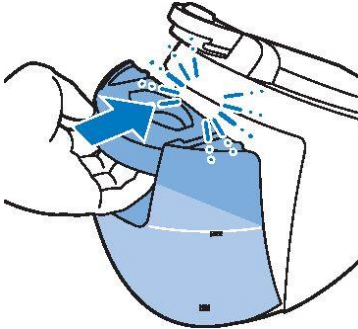

2. Aseta vesisäiliö takaisin höyrysilitysasemaan, niin että se napsahtaa paikalleen.

Vesisäiliö tyhjä -valo

Kun vesisäiliö on lähes tyhjä, vesisäiliö tyhjä -valo syttyy palamaan.

Poista vesisäiliö ja täytä se.

Aseta vesisäiliö takaisin paikalleen, ja kun vesisäiliö tyhjä -valo sammuu, silitysrauta jatkaa kuumenemistaan käyttöä varten.

Laitteen käyttö

Optimal Temp -teknologia

Tämä höyrysilitysasema on varustettu

Optimal Temp -teknologialla, joka mahdollistaa kaikenlaisten silitystä kestävien tekstiilien silityksen silitysraudan lämpötilaa tai höyryasetusta muuttamatta.

Näillä symboleilla varustetut tekstiilit kestävät silitystä, esimerkiksi pellava, puuvilla, polyesteri, silkki, villa, viskoosi ja raion.

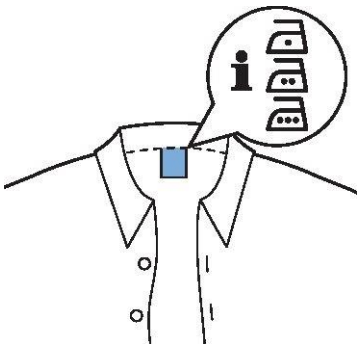

TÄRKEÄÄ: Ennen kuin aloitat silittämisen, lue vaateen etiketit ja noudata valmistajan silitysohjeita, jotka on usein ilmoitettu symbolein. Jos et ole varma, mistä materiaalista vaatteesi on valmistettu, aloita silittäminen alhaisella lämpötilalla (Optimal Temp).

Älä silitä tekstiileitä, joita ei ole tarkoitettu silittettäviksi!

Tällä symbolilla merkityjä tekstiileitä ei saa silittää.

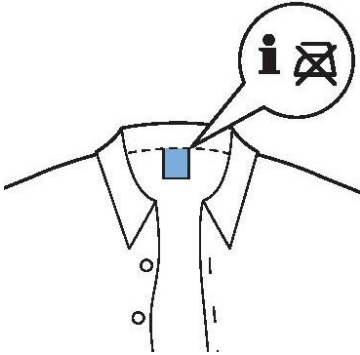

Tällaisia tekstiilejä ovat keinokuidut, kuten Spandex, elastaani tai polyolefiinit.

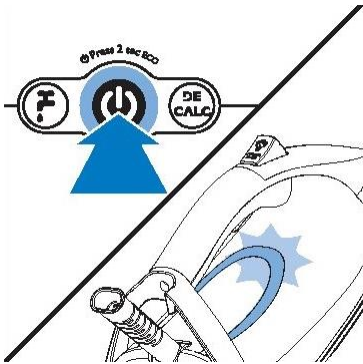

Silitys

1. Aseta höyrsilitysasema vakalle ja tasaiselle pinnalle.
2. Varmista, että vesisäiliössä on riittävästi vettä (katso osio Irrotettavan vesisäiliön täyttäminen).
3. Liitä virtajohdon pistoke maadoitettuun pistorasiaan ja paina virtapainiketta (kohta 6) kytkeäksesi höyrsilitysaseman päälle. Silitysrauta valmis -valo (kohta 19) alkaa vilkkua merkiksi siitä, että höyrsilitysasema on kuumenemassa. Tämä kestää noin 2 minuuttia.

Kun silitysrauta valmis -valo palaa jatkuvasti, höyrsilitysasema on käyttövalmis.

Silitysraudan pohjan lämpötila on tasolla 1; sininen merkkivalo (kohta 19) palaa jatkuvasti. Jos tarvitset korkeampaa silitysraudan pohjan lämpötilaa, paina painiketta T (kohta 20) valitaksesi tason 2, minkä jälkeen vihreä valo syttyy palamaan (kohta 19).

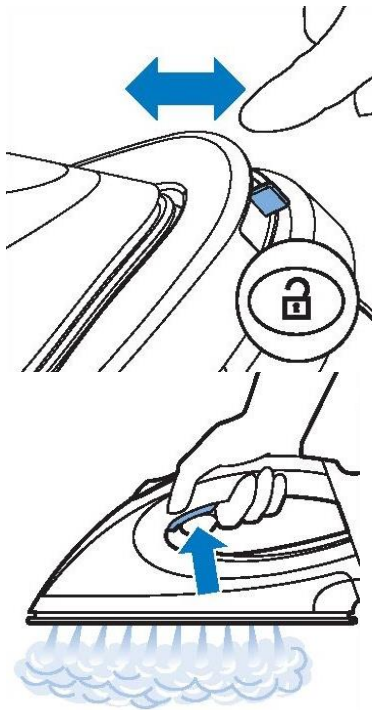

4. Paina kantolukituksen vapautuspainiketta irrottaaksesi silitysraudan alustasta.

5. Paina höyryn laukaisupainiketta ja pidä sitä painettuna aloittaaksesi silittämisen.
Pidä höyryn laukaisupainiketta jatkuvasti painettuna liikuttaessasi silitysrautaa tekstiilin päällä.

TÄRKEÄÄ: Älä milloinkaan suuntaa höyrysuihketta suoraan ihmisiin!

Lisähöyrytoiminto

Laitteessa on kaksi lisähöyrytoimintoa vaikeiden ryppejen silottamiseksi.

1. Paina lisähöyryn painiketta erityisen voimakkaan höyrysuihkun tuottamiseksi.
2. Paina lisähöyryn painiketta nopeasti kaksi kertaa **jatkuvan** voimakkaan höyrysuihkun tuottamiseksi.

Tässä tapauksessa sinun ei tarvitse pitää höyryn laukaisupainiketta jatkuvasti painettuna, mikä tekee silittämisestä miellyttävämpää.



Pystysuora silittäminen

Silitysraudasta purkautuu kuumaa höyryä.

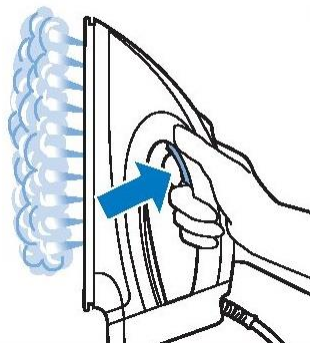

TÄRKEÄÄ: Älä milloinkaan yritä poistaa ryppyjä vaatteesta, joka on puettuna jonkun päälle!

Älä suihkuta höyryä käsiesi tai jonkun muun käsien lähelle!

Voit käyttää silitysrautaa pystyasennossa ryppejen poistamiseksi ripustetuista tekstiileistä. Pidä silitysrautaa pystysuorassa asennossa, paina höyryn laukaisupainiketta ja kosketa tekstiiliä kevyesti silitysraudan pohjalla.

Silitysraudan laskeminen kädestä silytyksen aikana

Voit asettaa silitysraudan silytyksen aikana joko silitysraudan alustalle tai vaakasuoraan silytyslaudalle. Jos silitysrauta on asetettu Optimal Temp -lämmölle, sen pohja ei vahingoita silitysraudan päällistä.

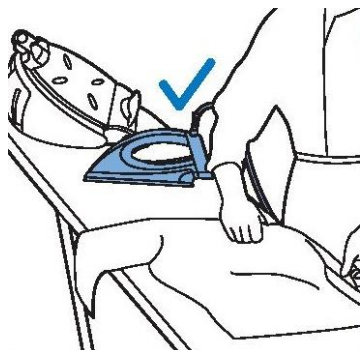

Energian säästö / automaattinen turvakatkaisu

ECO-tila

Jos ECO-tila on aktivoituna, höyryn määrää vähennetään energian säästämiseksi; tämä ei kuitenkaan heikennä silytystulosta.

1. Jos haluat kytkeä ECO-tilan päälle, pidä virtapainiketta painettuna 2 sekunnin ajan. Valo vaihtuu sinisestä vihreäksi.
2. Vaihda takaisin Optimal Temp -asetukselle kytkemällä höyrysilitysasema pois päältä ja takaisin päälle.

Automaattinen turvakatkaisu

Automaattinen turvakatkaisutoiminto kytkee laitteen automaattisesti pois päältä energian

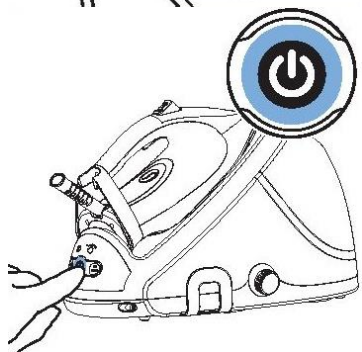

säästämiseksi, jos sitä ei ole käytetty 10 minuuttiin.

Puhdistus ja huolto

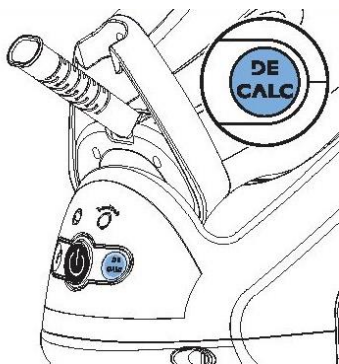

Jotta höyrysilitysasemasasi toimisi mahdollisimman pitkään, on erittäin tärkeää, että suoritat kalkinpoiston helpon kalkinpoiston (DECALC) valon alkaessa vilkkua. Helpon kalinpoiston valo alkaa vilkkua 8 käyttötunnin kuluttua ja ilmoittaa, että höyrysilitysasemalle on suoritettava kalkinpoisto. Toimi alla kuvatulla tavalla höyrysilitysaseman kalkin poistamiseksi.

TÄRKEÄÄ: Älä milloinkaan irrota helpon kalkinpoiston (DECALC) nuppia höyrysilitysaseman ollessa kuuma! Kuumavesisäiliössä on korkean paineen alaista höyryä, ja voit loukkaantua!

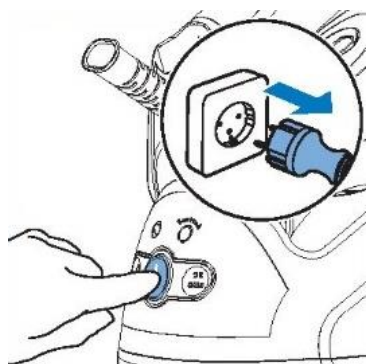

1. Paina virtapainiketta höyrysilitysaseman kytkemiseksi pois päältä ja irrota pistoke pistorasiasta.
2. **Odot, kunnes höyrysilitysasema on jäähtynyt täysin!**
3. Irrota vesisäiliö höyrysilitysasemasta.
4. Aseta höyrysilitysasema vakaalle pöydälle siten, että helpon kalkinpoiston (DECALC) nappi osoittaa alaspäin ja pöydän reunan yli; vaihtoehtoisesti voit viedä höyrysilitysaseman pesualtaan luo.

TÄRKEÄÄ: Jos höyryä alkaa purkautua kääntäessäsi nuppia vastapäivään, on se merkki siitä, että höyrysilitysasema ei ole jäähtynyt riittävästi. Sulje nappi tällaisessa tapauksessa välittömästi uudelleen myötäpäivään kääntämällä ja odota, kunnes silitysasema on jäähtynyt täydellisesti!

5. Pidä astiaa helpon kalkinpoiston (DECALC) nupin alapuolella. Käännä helpon kalkinpoiston (DECALC) nuppia vastapäivään ja anna veden ja sen sisältämien kalkkihiukkasten valua astiaan.

Kun höyrysilitysasemasta ei enää valu vettä, aseta helpon kalkinpoiston (DECALC) nappi

takaisin paikalleen. Kiristä nuppi myötöpäivään kääntämällä.

Nyt voit valmistella höyrysilitysaseman uudelleen käyttöä varten.

Pohjan puhdistus

Puhdista pohja säännöllisesti poistaaksesi siitä tahrat.

Jotta pohja liukuisi tasaisesti, suosittelemme puhdistamaan sen säännöllisesti (2 kuukauden välein). Voit tehdä tämän kuumentamalla silitysraudan ja liikuttamalla sen pohjaan kostean liinan päällä.

Kalkin poistaminen pohjasta: jos et suorita höyrysilitysaseman kalkinpoistoa säännöllisesti, pohjaan saattaa muodostua kalkkia. Poista kalkki alla olevien ohjeiden mukaisesti:

1. Suorita höyrysilitysaseman kalkinpoisto ennen pohjan puhdistamista (katso höyrysilitysaseman helppo kalkinpoisto (DECALC)).
2. Kallista höyrysilitysasemaa ja kaada 500 ml tislattua vettä aukkoon. Aseta helpon kalkinpoiston (DECALC) nuppi takaisin paikalleen ja kiinnitä nuppi myötöpäivään kääntämällä.
3. Paina virtapainiketta ja odota 5 minuuttia.
4. Laita silitysraudan päälle kappale paksua liinaa. Laita silitysrauta liinan päälle, paina tämän jälkeen höyryn laukaisupainiketta ja pidä painettuna. Pidä höyryn laukaisupainiketta painettuna ja liikuta silitysrauta hitaasti edestakaisin liinan päällä, kunnes pohjasta ei enää tule ulos vettä tai kunnes sieltä alkaa purkautua höyryä. Pohjasta valuu kuumaa, likaista vettä.
5. Kytke höyrysilitysasema pois päältä ja anna sen jäähtyä 2 tuntia.
6. Irrota helpon kalkinpoiston (DECALC) nuppi ja anna veden valua astiaan. Aseta helpon kalkinpoiston (DECALC) nuppi takaisin paikalleen ja kiinnitä nuppi myötöpäivään kääntämällä.
7. Toista puhdistusprosessin vaiheet 2–6.



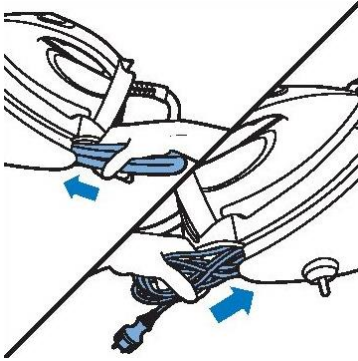

Säilytys

1. Kytke höyrysilitysasema pois päältä ja irrota pistoke pistorasiasta.
2. Irrota vesisäiliö ja tyhjennä se.
3. Aseta silitysrauta silitysraudan alustaan ja paina kantolukitusta lukitaksesi silitysraudan alustaan.
4. Kääri syöttöletku ja virtajohto. Laita ne säilytyslokeroihinsa.
5. Voit kantaa laitetta yhdellä kädellä silitysraudan kahvasta.

Älä kannata laitetta vesisäiliön vapautusvivusta.

ONGELMA	MAHDOLLINEN SYY	RATKAISU
Silitysraudan päällinen kastuu.	Silityslautaan on tiivistynyt höyryä pitkän käytön jälkeen.	Vaihda silitysraudan päällinen, jos sen vaahtomateriaali on kulunut. Voit myös lisätä ylimääräisen kerroksen materiaalia silitysraudan päällisen alle estääksesi tiivistynyttä vettä kerääntymästä silityslautaan.
Pohjasta valuu vesipisaroita.	Letkuun jäänyt höyry on jäähtynyt ja tiivistynyt vedeksi.	Kohdistu silitysrauta pois päin vaatteesta ja anna sen tuottaa höyryä muutaman sekunnin ajan.
Helpon kalkinpoiston (DECALC) nupin alta tulee höyryä ja/tai vettä.	Helpon kalkinpoiston (DECALC) nuppia ei ole kiristetty kunnolla.	Kytke laite pois päältä ja odota kaksi tuntia, kunnes höyrysilitysasema on jäähtynyt. Irrota helpon kalkinpoiston (DECALC) nuppi ja kiinnitä se asianmukaisesti paikalleen. Huomaa: Kun irrotat helpon kalkinpoiston (DECALC) nupin, höyrysilitysasemasta valuu ulos vettä. Jos höyryä purkautuu edelleen, kytke laite pois päältä ja ota yhteyttä valtuutettuun huoltokeskukseen.
Pohjasta valuu vettä ja epäpuhtauksia.	Veden sisältämiä epäpuhtauksia tai mineraaleja on kertynyt höyryaukkoihin ja/tai pohjaan.	Suorita höyrysilitysaseman kalkinpoisto säännöllisesti. Katso kappale Pohjan puhdistus.

	Höyrysilitysaseman sisään on kertynyt liikaa kalkkia ja mineraaleja.	Suorita höyrysilitysaseman kalkinpoisto säännöllisesti. Katso luku Puhdistus ja huolto.
Silitysraudasta jää vaatteeseen kiiltävä kohta tai jälki.	Silitettävä pinta on ollut epätasainen, esimerkiksi koska silitit sauman tai vaatteessa olevan taitoksen päältä.	Kiilto tai jälki ei ole pysyvä, se lähtee pois seuraavassa pesussa. Vältä saumojen tai taitosten silitämistä, tai laita puuvillaliina silitettävän kohdan päälle jälkien välttämiseksi.
Höyrysilitysasema ei tuota höyryä.	Vesisäiliössä ei ole riittävästi vettä (vesisäiliö tyhjä -valo vilkkuu).	Täytä vesisäiliö ja paina höyryn laukaisupainiketta antaaksesi laitteen kuumentua uudelleen. Kun silitysvalo palaa jatkuvasti, voit jatkaa höyrysilitystä.
	Höyrygeneraattori ei ole riittävän kuuma tuottaakseen höyryä.	Odota, kunnes silitysvalo palaa jatkuvasti.
	Et ole painanut höyryn laukaisupainiketta.	Paina höyryn laukaisupainiketta ja pidä painettuna samalla kun silität.
	Vesisäiliötä ei ole asetettu asianmukaisesti paikalleen höyrysilitysasemaan.	Aseta vesisäiliö tukevasti paikalleen höyrysilitysasemaan.
Höyrysilitysasemasta kuuluu pumppaava ääni.	Vettä pumpataan kuumavesisäiliöön höyrygeneraattorin sisällä. Tämä on normaalia.	Jos pumppaava ääni jatkuu lakkaamatta, kytke höyrysilitysasema pois päältä ja irrota pistoke pistorasiasta. Ota yhteyttä valtuutettuun huoltopalveluun.
Höyrysilitysasemasta kuuluu ajoittain kova pumppaava ääni.	Vesisäiliössä ei ole riittävästi vettä (vesisäiliö tyhjä -valo vilkkuu).	Täytä vesisäiliö ja paina höyryn laukaisupainiketta antaaksesi laitteen kuumentua uudelleen. Kun silitysrauta valmis -valo palaa jatkuvasti, voit jatkaa höyrysilitystä.

Ympäristö

Älä hävitä laitetta normaalin kotitalousjätteen mukana sen käyttöiän päätyttyä, vaan toimita se kierrätykseen viralliseen keräyspisteeseen. Tekemällä näin autat säästämään ympäristöä.

Takuu ja huolto

Jos tarvitset tietoja, tai jos sinulla on ongelma, ota yhteyttä Gorenjen maassasi sijaitsevaan asiakaspalvelukeskukseen (löydät sen puhelinnumeron maailmanlaajuisesta takuulehtisestä). Jos maassasi ei ole asiakaspalvelukeskusta, käy paikallisen Gorenje-kauppiaasi luona tai ota yhteyttä Gorenjen kotitalouslaitteiden huolto-osastoon.

Vain yksityiseen käyttöön!

GORENJE

TOIVOTTA MIELLYTTÄVIÄ HETKIÄ LAITTEEN PARISSA

Pidätämme oikeuden muutoksiin!

UM838001