

DK Brugsanvisning

SE Bruksanvisning

NO Bruksanvisning

FI Käyttöohjeet

GB Instructions for use

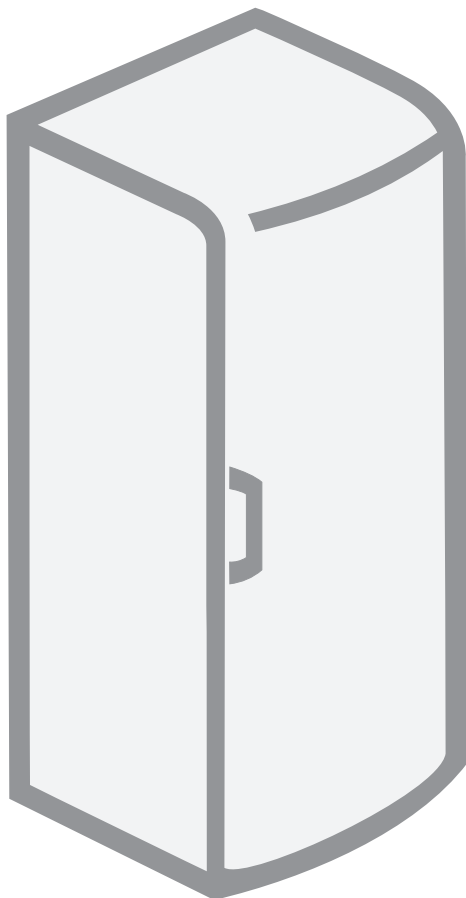

Køleskab
Kylskåp
Kjøleskap
Jääkaappi

Refrigerator

Tak for den tillid, du har vist os ved at købe dette apparat.

Vi ønsker dig held og lykke med dit nye apparat!

Køleskabet anvendes til opbevaring af friske fødevarer i husholdningen ved en temperatur på over 0 °C.

Vigtige advarsler	3
Sådan sparer du energi med dit køle/fryseskab	4
Beskrivelse af apparatet	5
Montering og tilslutning	6
Ændre dørens hængsling	7
Bruge apparater	8
Opbevaring af fødevarer i køleskabet	10
Afrimning af apparatet	11
Rengøring af apparatet	12
Fejlfinding	13
Hvis der forekommer støj fra apparatet	14

Vigtige advarsler

- Apparatet er fremstillet til at overholde de relevante sikkerhedsstandarder. Det anbefales dog, at personer med visse fysiske eller mentale handicap eller personer uden det nødvendige kendskab til apparatets brug ikke bruger apparatet uden passende opsyn. Ligeledes bør børn kun bruge apparatet under opsyn af voksne.
- Læs vejledningen grundigt, før De installerer og bruger dette apparat for første gang. Brugsanvisningen gælder for flere forskellige apparattyper/-modeller. Derfor finder du måske oplysninger og beskrivelser, som ikke gælder for netop dit apparat.
- Fjern emballagen, som beskytter apparatet under transporten.
- Afstandsstykker på dørhjørnerne skal fjernes, og propperne (kun på nogle modeller) skal sættes ind i åbningerne.
- Apparatet skal tilsluttes lysnettet og jordes i henhold til gældende love og regler.
- Apparatet må ikke bruges udendørs, og må ikke udsættes for regn eller fugt.
- Afbryd altid apparatet fra lysnettet (træk stikket ud af stikkontakten), før De rengør det, og før De udskifter pæren.
- Hvis ledningen bliver beskadiget, skal den udskiftes af en autoriseret installatør eller elektriker.
- Hvis apparatet ikke skal bruges i en længere periode, skal du slukke det på tænd/sluk-knappen og afbryde det fra lysnettet. Apparatet skal tømmes for fødevarer, afrimes og rengøres. Lad dørene stå på klem.
- Når det udtjente apparat skal bortskaffes, skal du indlevere det på din lokale genbrugsstation, så du beskytter miljøet.
- De anvendte emballagematerialer er miljøvenlige og kan genbruges, deponeres eller destrueres uden at beskadige naturen.
- Lad aldrig børn lege med apparatet.
- Du kan se de grundlæggende data på mærkaten på indeni i apparatet. Hvis mærkaten ikke er på det ønskede sprog, kan De udskifte den med en af de medfølgende mærkater.
- **ADVARSEL!** Ventilationshullerne på apparatet skal holdes rene og må ikke tildækkes.
- **ADVARSEL!** Undlad at bruge andre redskaber eller metoder end dem, som Gorenje anbefaler, når apparatet skal afrimes.
- **ADVARSEL!** Når du installerer, rengør eller bortskaffer apparatet, skal du passe på, at isoleringen på kølesystemet ikke beskadiges. Dermed passer du også på miljøet.
- **ADVARSEL!** Undlad at bruge elektriske redskaber indeni i apparatet, medmindre det udtrykkeligt anbefales af Gorenje.



Elektriske og elektronisk udstyr indeholder materiale, komponenter og stoffer, der kan være skadelige for menneskers sundhed og for miljøet, hvis kasseret elektrisk og elektronisk udstyr ikke håndteres korrekt.

Elektrisk og elektronisk udstyr er mærket med nedenstående overkrydsede skraldespand. Den symboliserer, at elektriske og elektronisk udstyr ikke må bortskaffes sammen med usorteret husholdningsaffald, men indsamles særskilt.

Alle kommuner har etableret indsamlingsordninger, hvor elektrisk og elektronisk udstyr gratis kan afleveres af borgerne på genbrugsstationer og andre indsamlingssteder eller bliver afhentet direkte fra husholdningerne. Nærmere information kan fås hos kommunens tekniske forvaltning.

Sådan sparer du energi med dit køle/fryseskab

- Følg monteringsanvisningerne.
- Åbn ikke apparatets dør unødigt.
- Kontroller regelmæssigt, at der er fri luftcirkulation bag apparatet.
- Sørg for altid at holde kondensatorenheden bag på apparatet ren (se afsnittet Rengøring af apparatet).
- Udskift dørpakningen så hurtigt som muligt, hvis den bliver løs eller beskadiget.
- Opbevar maden i lukkede beholdere eller anden egnet emballage.
- Lad maden køle ned til stuetemperatur, før du sætter den i køleskabet.
- Optø frosne madvarer i køleskabet.
- Tag skuffer og låger ud af fryseren som beskrevet i brugsanvisningen for at kunne udnytte fryserens kapacitet maksimalt.
- Afrim en almindelig fryser, når islaget indvendigt i den er cirka 3-5 mm tykt.
- Sørg for, at hylderne er jævnt fordelt, og at madvarerne er anbragt, så luften kan cirkulere frit i apparatet (følg anbefalingerne om placering af madvarer i brugsanvisningen).
- Hvis køleskabet er udstyret med en blæser, må du ikke blokere dens ventilationshuller.

Beskrivelse af apparatet

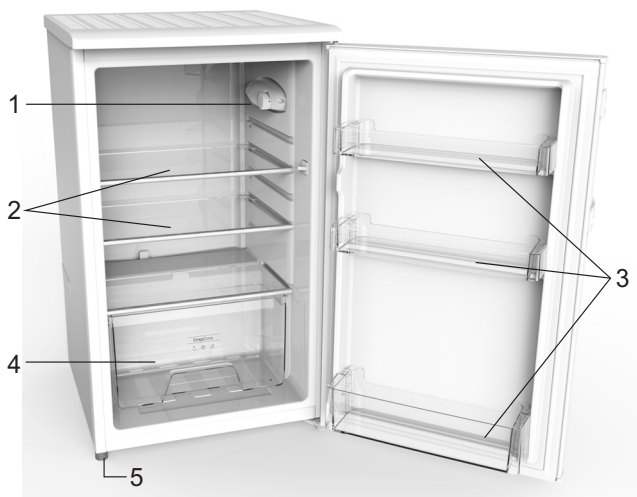

- 1 Betjeningspanel
- 2 Hylde (justerbar højde)
- 3 Dørhylde i køleskab (dyb og lav version)
- 4 Frugt og grønt-skuffe
- 5 Justerbar fod

Montering og tilslutning

Vælg placering

- Anbring apparatet i et tørt og ventileret rum. Apparatet fungerer bedst inden for de temperaturområder, som er vist i det nedenstående skema. Du kan se apparatets klasse på apparatets mærkat.

Klasse	Temperatur
SN (subnormal)	fra +10 °C til + 32 °C
N (normal)	fra +16 °C til + 32 °C
ST (subtropisk)	fra +16 °C til + 38 °C
T (tropisk)	fra +16 °C til + 43 °C

Installere apparatet

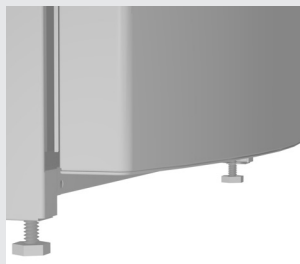

Det kræver to personer at stille apparatet på plads, så man undgår at komme til skade, eller at apparatet eller andet bliver beskadiget.

- Apparatet skal anbringes opretstående på et plant og fast underlag. Brug de justerbare fødder på forsiden til at regulere højden, så apparatet står helt lige.
- Hvis der er køkkelementer over apparatet, skal der være mindst 5 cm frirum mellem apparatet og elementet for at sikre tilstrækkelig køling af kondensatorenheden.
- Undgå at placere apparatet i direkte sollys eller i nærheden af varmekilder. Hvis dette ikke kan undgås, skal der monteres passende isolering mellem apparatet og den tilstødende varmekilde.

Tilslutning af apparatet

- Brug strømledningen til at slutte apparatet til lysnettet. Stikkontakten skal være forsynet med et jordben. Apparatets spænding og frekvens fremgår af apparatets mærkat.
- Apparatet skal tilsluttes lysnettet og jordes i henhold til gældende love og regler. Apparatet tåler mindre udsving i netspændingen, men den må ikke variere med mere end -6 til +6 %.

Ændre dørens hængsling

Nødvendigt værktøj: topnøgle / fastnøgle nr. 8, stjerneskruetrækker og skruetrækker til lige kær

1. Afmonter skruerne bag toppladen med stjerneskruetrækkeren, og tag toppladen af køleskabet.
2. Fjern skruerne fra det øverste hængsel (A) med stjerneskruetrækkeren.
3. Flyt det øverste hængsel, stopklodsen og bøsningen til den anden side.
 - a) Monter det øverste hængsel.
 - b) Monter bøsningen og stopklodsen.
4. Fjern skruerne fra det nederste hængsel (B) med stjerneskruetrækkeren, og skru hængslet fast på den anden side.
Bemærk! Køleskabet må ikke vippe mere end 45°.
5. Flyt den justerbare fod til den anden side, og stil apparatet i vater.
6. Anbring døren i den korrekte position, skru det øverste hængsel fast, og sæt toppladen på.

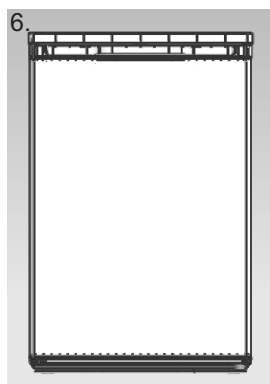
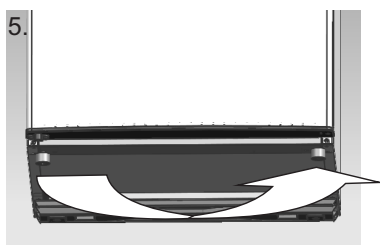
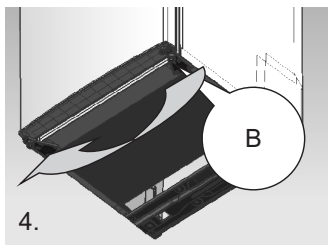
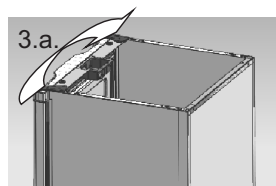
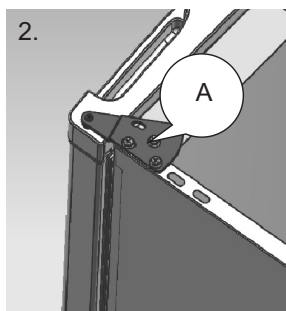
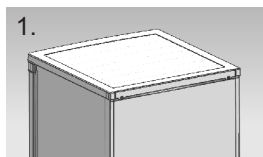

Sørg for, at apparatet er afbrudt fra lysnettet, og at det er tomt.
Indstil de to justerbare fødder i deres højeste position.
Vi anbefaler, at du har en anden person til at hjælpe dig med opgaven.

BEMÆRK: Det er nødvendigt at vippe apparatet let bagover for at afmontere døren.

Lad apparatet hvile mod noget robust såsom en stol lige under toppladen. Læg ikke apparatet helt ned, da det kan beskadige kølekredsløbet.

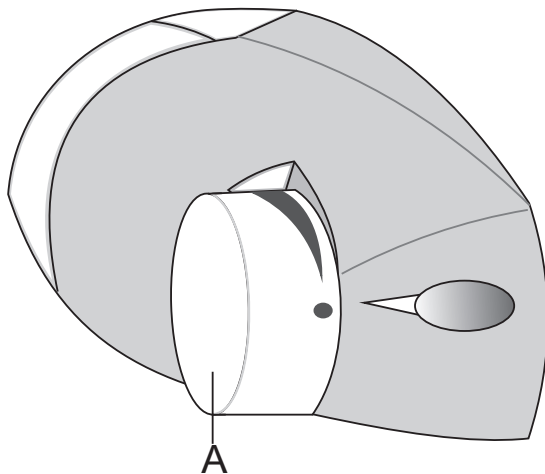

A Temperaturindstilling og tænd/sluk-knap

Tænde og slukke for apparatet

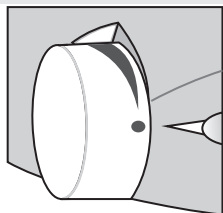

Tænde: Drej knappen **A** med uret.

Slukke: Drej knappen **A** tilbage til positionen, hvor pilen er ud for symbolet ● (forsigtig: der er stadig strøm på apparatet).

Justering af temperaturen

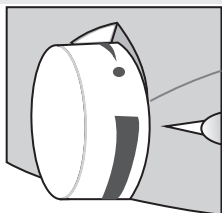
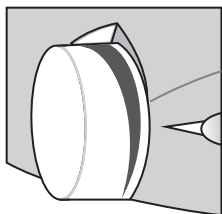









- Indstil den ønskede temperatur ved at dreje knappen **A** med uret (til højre).
- Hvis den omgivende temperatur ændrer sig, kan det også påvirke temperaturen inde i apparatet. Tilpas indstillingen ved hjælp af knappen **A**. Når knappen drejes mod den **brede del af symbolet**, indstilles apparatet til en lavere (koldere) temperatur. Når knappen drejes mod den **smallere del af symbolet**, indstilles apparatet til en højere (varmere) temperatur.

- Hvis temperaturen på opstillingsstedet er under 16°C, bør knappen **A** indstilles på **den brede del af symbolet**.

Opbevaring af fødevarer i køleskabet

Vigtige advarsler om fødevarer opbevaring

-  Sikker opbevaring af fødevarer afhænger af korrekt brug af apparatet, korrekt emballering af fødevarerne, opretholdelse af korrekt temperatur og fødevarerhygiejnen generelt.
-  Vær opmærksom på holdbarhedsoplysningerne på fødevarernes emballage.
-  Fødevarerne skal opbevares i lukkede beholdere eller i anden passende emballage i køleskabet, så de ikke afgiver eller optager lugt eller fugt.
-  Opbevar ikke brændbare, flygtige eller eksplosive væsker eller materialer i køleskabet.
-  Drikkevarer med en høj alkoholprocent skal opbevares vandret i tæt lukkede flasker.
-  Nogle organiske stoffer såsom flygtige olier i citron- eller appelsinskræl, syrer i smør osv. kan forårsage skader på køleskabets plastdele, hvis de er i berøring med hinanden i længere tid.
-  Ubehagelig lugt i køleskabet er et tegn på fordærvede fødevarer eller behov for rengøring (se afsnittet Rengøring og vedligehold).
-  Fjern fordærvelige fødevarer, inden du tager væk fra apparatet i flere dage.

Køleskabets indretning

Udstyret afhænger af modellen.

- Hyldeerne kan sættes i de forskellige riller inden i køleskabet. De er sikret, så de ikke kan trækkes helt ud. For at tage en hylde ud skal du først trække den så langt ud som muligt, løfte den lidt og derefter trække den helt ud. Letfordærlige fødevarer bør opbevares inderst på hyldeerne, hvor temperaturen er lavere.
- Skuffen under glashylden nederst i køleskabet bruges til at opbevare frugt og grønt. Den afgiver fugt, og forhindrer dermed fødevarerne i at tørre ud. Fødevarerne skal opbevares i egnet emballage, så de ikke afgiver eller optager lugt eller fugt.
- Køleskabsdørens inderside er udstyret med forskellige hylde og beholdere til opbevaring af ost, smør, æg, yoghurt samt andre mindre genstande, tuber, dåser osv. Den nederste hylde i døren bruges til opbevaring af flasker og kartoner.

Opbevaringstid for fødevarer

Anbefalede opbevaringstider for fødevarer i køleskabet

Fødevaretype	Tid
æg, marineret kød, røget kød	op til 10 dage
ost	op til 10 dage
rodfrugter	op til 8 dage
smør	op til 7 dage
desserter, frugt, færdigretter, rå kød	op til 2 dage
fisk, rå kødfars, skaldyr	op til 1 dag

Afrimning af apparatet

Automatisk afrimning

Apparatet kræver ikke manuel afrimning, da isdannelser smelter automatisk.

Når kompressoren stopper, smelter isen til vand. Vandet løber gennem afrimningsrenden ned i beholderen over kompressoren, hvorfra det fordamper.

Hvis der opstår et islag på 3-5 mm indvendigt, skal du slukke for apparatet og afrime det manuelt.

Rengøring af apparatet

Afbryd apparatet fra lysnettet før rengøring. Drej termostatknapen **A** til positionen ●, og træk stikket ud af stikkontakten.

- Brug en **blød klud** til at rengøre alle overflader. Brug ikke rengøringsmidler, som indeholder **slibemidler, syre eller opløsningsmidler**, da de vil skade overfladen.

Rengør **apparatet udvendigt** med vand eller en mild sæbeopløsning.

Lakerede overflader og overflader af aluminium kan rengøres med lunkent vand tilsat et mildt rengøringsmiddel. Du kan også bruge rengøringsmidler med et lavt indhold af alkohol (f.eks. rengøringsmidler til glas).

Rengøringsmidler med alkohol må ikke bruges til apparatets plastdele.

Rengør apparatet **indvendigt** med lunkent vand, eventuelt tilsat lidt **eddike**.

- Under kølepladen, som køler køleskabet indvendigt, er der en rende og et udløbshul, som udleder smeltevand fra afrimningen. Kontrollér dem regelmæssigt, og rens om nødvendigt. Brug et sugerør til at rense udløbshullet.
- Tænd for apparatet efter endt rengøring, og læg fødevarerne på plads.

Fejlfinding

Problem:	Årsag eller løsning:
Fryseren kan ikke tændes:	<ul style="list-style-type: none"> • Stikket er ikke sat i stikkontakten. • Termostatknappen står på positionen OFF.
Lysen virker ikke:	<ul style="list-style-type: none"> • Stikket er ikke sat i stikkontakten. • Sikringen er sprunget, eller sikringspanelet er slået fra. • Pæren sidder løst i fatningen. • Pæren er sprunget.
Madvarer i køleskabet er frosne:	<ul style="list-style-type: none"> • Termostatknappen er indstillet på for lav temperatur. • Madvarerne rører ved køleskabets bagvæg.
Madvarer i køleskabet er ikke kolde nok:	<ul style="list-style-type: none"> • Ventilationshullerne i køleskabet er blokerede, så den kolde luft ikke kan cirkulere. • Døren(e) åbnes for ofte eller er ikke lukket korrekt. • Der er netop lagt en stor mængde madvarer i køleskabet. • Termostatknappen er ikke indstillet korrekt.
Der er vandpytter i apparatet eller på gulvet:	<ul style="list-style-type: none"> • Afløbshullet er tilstoppet. • Fordamperen står forkert.
Køleskabet støjer tilsyneladende unormalt:	<ul style="list-style-type: none"> • Køleskabet står ikke i vater. • Køleskabet rører ved væggen. • Drypbakken er ikke anbragt korrekt.
Der er fugt indvendigt i apparatet.	<ul style="list-style-type: none"> • Ventilationshullerne i køleskabet er blokerede. • Døren åbnes for ofte. • Den omgivende luftfugtighed er høj. • Apparatet er ikke indstillet korrekt i forhold til omgivelserne. • Apparatet er ikke indstillet korrekt i forhold til omgivelserne.
Døren(e) kan ikke lukkes helt:	<ul style="list-style-type: none"> • Hylderne er ikke anbragt korrekt. • Pakningerne er snavsede. • Køleskabet står ikke i vater.

Hvis ovenstående råd ikke løser problemet, kan du kontakte serviceafdelingen for at få hjælp.

Hvis der forekommer støj fra apparatet

Køle-/fryseskabe køles af et kompressordrevet kølesystem, som på nogle modeller suppleres af en ventilator. Der kan derfor forekomme støj, når apparatet er i drift. Støjniveauet afhænger af installationsstedet, brugsmønsteret samt af apparatets alder.

- **Når apparatet tændes**, kan støjen fra kompressoren være højere end ellers. Det skyldes, at kølemidlet cirkuleres i rørene. Dette er normalt, og det har ingen indvirkning på apparatets driftslevetid. Støjen aftager gradvist.
- Nogle gange kan der forekomme **pludselig eller kraftigere støj** under normal brug. Dette skyldes oftest uhensigtsmæssig installation.
 - Anbring apparatet vandret på et plant og fast underlag.
 - Apparatet må ikke være i kontakt med vægge, andre møbler eller andre genstande.
 - Kontroller, om det er genstande inde i køleskabet, som forårsager støjen – f.eks. flasker eller dåser, der berører hinanden og rasler ved vibration.

VI FORBEHOLDER OS RET TIL AT ÆNDRE
SPECIFIKATIONERNE, UDEN AT DETTE
FÅR BETYDNING FOR APPARATETS
FUNKTION.

Tack för att du valde vår apparat.

Vi önskar dig mycket nöje när du använder apparaten.

Kylskåpet är avsett för användning i hushåll för förvaring av färska livsmedel vid en temperatur över 0°C.

Viktiga varningar	16
Några tips på hur du sparar energi med ditt kombinerade kyl-/frys-skåp	17
Beskrivning av produkten	18
Installation och anslutningar.....	19
Ändra dörrens öppningsriktning	20
Kontrollpanel	21
Förvaring av livsmedel i kylskåpet	23
Avfrostning av apparaten	24
Rengöring av apparaten	25
Felsökning.....	26
Information om ljudnivå.....	27

Viktiga varningar

- Den här apparaten är tillverkad enligt relevanta säkerhetsstandarder. Det rekommenderas dock att personer med nedsatta fysiska, rörelsemässiga eller mentala förmågor, eller personer med otillräcklig erfarenhet och kunskap, inte använder apparaten utan fullgott överinseende. Samma rekommendation gäller minderåriga som använder apparaten.
- Läs noga igenom denna bruksanvisning som beskriver apparaten och korrekt och säker användning innan du kopplar in apparaten. Instruktionerna gäller många typer/modeller och kan därför innehålla beskrivningar av inställningar och utrustning som kanske inte finns tillgängliga på ditt kylskåp.
- Avlägsna skyddsemballaget som skyddar apparaten och dess delar under transport.
- Innan apparaten ansluts till strömmen ska den stå upprätt i minst 2 timmar. Detta minskar risken för eventuella fel på kylningssystemet avsevärt till följd av transport.
- Apparaten måste anslutas till elnätet och jordas i enlighet med gällande standarder och bestämmelser.
- Apparaten får inte användas utomhus och får inte utsättas för regn.
- Apparaten måste kopplas bort från elnätet (dra ut strömsladden ur eluttaget) före rengöring eller byte av glödlampa.
- Om strömsladden är skadad ska den bytas av en servicetekniker eller annan behörig person.
- Om apparaten inte ska användas på länge, stäng av den med den relevanta knappen och dra ut strömsladden ur vägguttaget. Töm apparaten, avfrosta och rengör den och låt dörren stå på glänt.
- Tänk på miljön och lämna alltid in uttjänta apparater till en auktoriserad återvinningscentral.
- Emballaget är tillverkat i miljövänliga material som kan återvinnas, kasseras eller förstöras utan att belasta miljön.
- Barn ska inte leka med apparaten.
- Etiketten med grundläggande information om apparaten sitter inuti apparaten. Om etiketten inte är på ditt språk, byt ut den mot etiketten som medföljer apparaten.
- **WARNING!** Ventilationspringor på apparaten eller inbyggda element måste alltid varas rena och fria.
- **WARNING!** Använd inte mekaniska anordningar eller verktyg för att frosta av apparaten och använd inga andra metoder än de som rekommenderas av tillverkaren.
- **WARNING!** Se till att inte skada isoleringen på kylsystemets delar vid installation, rengöring eller borttagning av apparaten. På så sätt undviker du också att skada miljön.
- **WARNING!** Använd inte elektriska apparater inuti kyl- eller frysskåpet, förutom de som uttryckligen tillåts av kyl-/frysskåpets tillverkare.



Symbolen på produkten eller emballaget anger att produkten inte får hanteras som hushållsavfall. Den skall i stället lämnas in på uppsamlingsplats för återvinning av el- och elektronikkomponenter. Genom att säkerställa att produkten hanteras på rätt sätt bidrar du till att förebygga eventuellt negativa miljö- och hälsoeffekter som kan uppstå om produkten kasseras som vanligt avfall. För ytterligare upplysningar om återvinning bör du kontakta lokala myndigheter eller sophämtningstjänst eller affären där du köpte varan.

Några tips på hur du sparar energi med ditt kombinerade kyl-/frys-kåp

- Läs installationsanvisningarna.
- Öppna inte apparatens dörr oftare än nödvändigt.
- Kontrollera emellanåt om luft kan cirkulera fritt bakom apparaten.
- Kondensorenheten som är monterad på apparatens bakre vägg måste alltid hållas ren (se avsnittet "Rengöring av apparaten").
- Om tätninglisten är skadad eller lös ska den bytas så fort som möjligt.
- Förvara maten i tillslutna behållare eller andra lämpliga förpackningar.
- Låt maten svalna till rumstemperatur innan du placerar den i kylskåpet.
- Tina upp frusen mat i kylskåpet.
- Ta bort lådoma i frysskåpet och dörren enligt beskrivningen i anvisningarna för att utnyttja hela kapaciteten.
- Avfrost din konventionella frys när ett frostlager på ca 3-5 mm har ansamlats på ytorna i frysen.
- Se till att hyllorna är jämnt fördelade och att livsmedlen är placerade så att luft kan cirkulera fritt (följ den rekommenderade fördelningen av livsmedel i anvisningarna).
- I apparater utrustade med en fläkt, blockera inte fläktöppningarna.

Beskrivning av produkten



- 1 Kontrollenhet
- 2 Hylla (justerbar i höjdlöd)
- 3 Dörrhylla (djup och grund version)
- 4 Frukt- och grönsakslåda
- 5 Justerbart ben

Installation och anslutningar

Välja rum

- Apparaten ska installeras i ett torrt och väl ventilerat rum. Apparaten fungerar korrekt inom de temperaturintervall som anges i tabellen nedan. Relevant klass för apparaten anges på etiketten med den grundläggande informationen om apparaten.

Klass	Temperatur
SN (under normal)	från +10°C till +32°C
N (normal)	från +16°C till +32°C
ST (subtropisk)	från +16°C till +38°C
T (tropisk)	från +16°C till +43°C

Installera apparaten

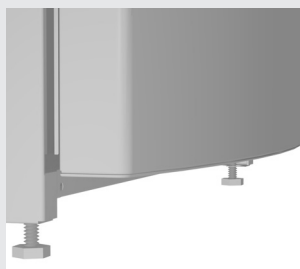

För att undvika personskador eller skada på apparaten ska minst två personer installera den.

- Apparaten ska stå stadigt i upprätt läge på ett tillräckligt fast underlag. Framtill är apparaten utrustad med två justerbara ben som kan användas för att plana ut apparaten.
- Om det finns ett köksskåp eller dylikt ovanför apparaten ska avståndet mellan detta skåp och kyl-/frys-skåpet vara minst 5 cm, för att säkerställa tillräcklig kylning av kondensorenheten.
- Utsätt inte apparaten för direkt solljus och placera den inte nära värmekällor. Om detta inte kan undvikas, montera en isoleringsplatta.

Ansluta apparaten

- Använd strömsladden för att ansluta apparaten till elnätet. Eluttaget måste vara utrustat med en jordningskontakt (säkerhetsuttag). Märkspänning och frekvens anges på etiketten med grundläggande information om apparaten.
- Apparaten ska anslutas till elnätet och jordas i enlighet med gällande relevanta standarder och bestämmelser. Apparaten klarar kortvariga avvikelser från märkspänningarna, men inte mer än från -6 % till +6%.

Ändra dörrens öppningsriktning

Verktyg som behövs: hylsnyckel/skruvnyckel nr 8, skruvmejsel och stjärnskruvmejsel

1. Skruva loss skruvarna bakom det fasta taket med stjärnskruvmejseln och ta bort kåpan från kylskåpet.
2. Avlägsna skruvarna som håller fast det övre gångjärnet (A) med stjärnskruvmejseln.
3. Flytta det övre gångjärnet och dörrbegränsningsspärren samt dörlagerskålen till den andra sidan
 - a) flytta det övre gångjärnet.
 - b) flytta dörrens lagerskål och begränsningsspärren.
4. Skruva ur skruvarna som håller fast det nedre gångjärnet (B) med stjärnskruvmejseln och flytta gångjärnet till den andra sidan och fäst det med skruvar.
OBS! kylskåpets lutningsvinkel är mindre än 45°.
5. Flytta det justerbara benet till andra sidan och justera det så att skåpet står plant.
6. Ställ in dörren i höger position, fixera det övre gångjärnet och sedan takkåpan.

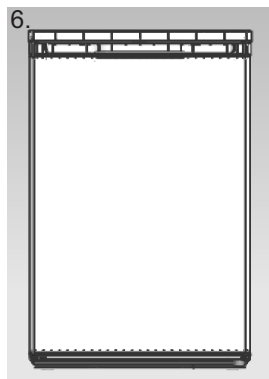
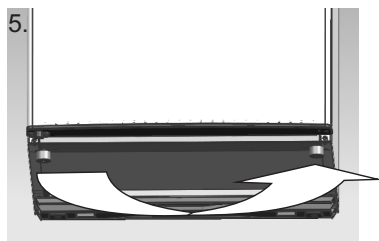
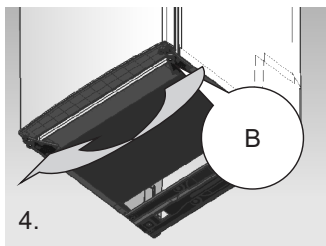
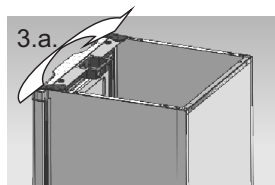
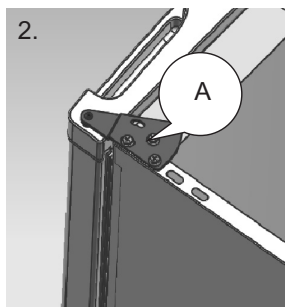
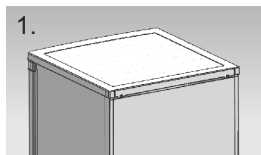

Se till att apparaten är fränkopplad och tom.
Justera de två justerbara fötterna till det högsta läget.
Vi rekommenderar att någon hjälper dig.

OBS! För att ta av dörren är det nödvändigt att luta apparaten bakåt.

Du bör låta apparaten stödjas mot något stabilt, t.ex. en stol precis under den övre panelen. Lägg inte apparaten helt plant, eftersom det kan skada köldmedelssystemet.

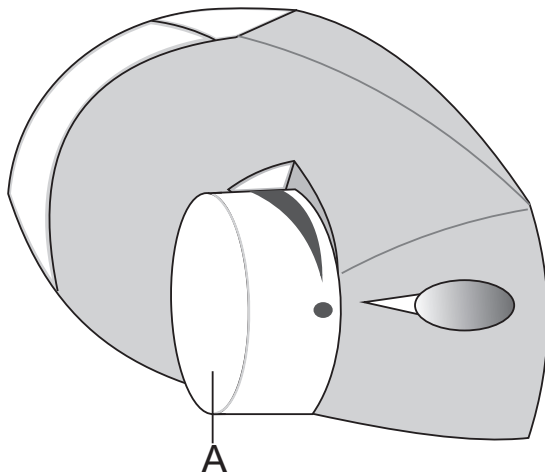

A Temperaturinställningsvred och PÅ/AV-vred

Slå på och stänga av apparaten

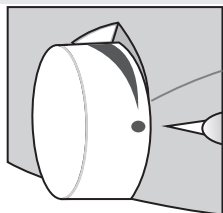

För att tända: vrid reglaget **A** medsols.

Stänga av: Vrid reglaget **A** tillbaka till positionen där pilen är i jämnhöjd med symbolen ● (observera: apparaten kommer fortfarande att vara under ström).



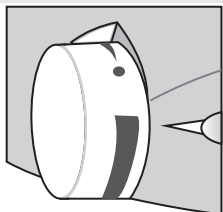
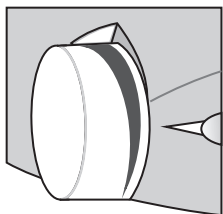





Justering av temperaturen



- För att ställa in önskad temperatur, vrid reglaget **A** medsols, alltså till höger.
- En ändring av omgivningstemperaturen kommer också att påverka temperaturen i skåpet. Justera inställningen med reglaget **A**. Positioner mot **den tjockare delen** av skylten innebär en lägre temperatur i apparaten (kallare). Inställningar mot **den tunnare delen** av skylten innebär en högre temperatur (varmare).
- Om temperaturen i rummet där apparaten är installerad ligger under 16 °C rekommenderar vi att du ställer in reglaget **A** till **den tjockaste delen av symbolen**.

Förvaring av livsmedel i kylskåpet

Viktiga varningar för förvaring av livsmedel

-  Korrekt användning av apparaten, väl förpackade livsmedel, korrekt temperatur och hygieniska riktlinjer förbättrar kvaliteten på förvarade livsmedel.
-  Följ alltid det bäst-före-datum som anges på förpackningen.
-  Livsmedel som ska förvaras i kylskåpet ska placeras i tillslutna behållare eller förpackas på annat lämpligt sätt för att undvika att de avger lukter och fukt.
-  Förvara inte antändliga, flyktiga eller explosiva substanser i kylskåpet.
-  Flaskor med hög alkoholhalt ska förvaras upprätt och väl förslutna.
-  Vissa organiska lösningar, t.ex. flyktiga oljor i citron- eller apelsinskal, syror i smör osv., kan orsaka skada vid långvarig kontakt med plasttytor och kan på lång sikt påskynda plastmaterialets åldrande.
-  En obehaglig lukt i skåpet är ett tecken på att det är något fel på livsmedlen eller på att du behöver rengöra skåpet (se Rengöring och underhåll).
-  Om du tänker åka bort en längre tid, var noga med att plocka ut känslig mat ur kylskåpet innan du åker iväg.

Kylskåpets inre utrustning

Utrustningen beror på vald modell.

- Du kan placera hyllorna som du vill på skenorna inuti kylskåpet. De är skyddade mot utdragning. Du tar ut en hylla genom att lyfta upp den en aning framtill, luta den efter behov och dra ut den. Känsliga livsmedel ska förvaras längst bak i kylskåpet där det är som kallast.
- Facket/lådan nertill i kylskåpet, under glashyllan, är till för att förvara frukt och grönsaker. Den behåller rätt fuktnivå och förhindrar att livsmedlen torkar ut. Livsmedel måste förpackas på lämpligt sätt för att förhindra att de avger eller tar emot lukter och fukt.
- Insidan av kylskåpsdörren är försedd med hyllor och fack där du kan förvara ost, smör, ägg, yoghurt och andra mindre förpackningar, tuber, små burkar osv. Livsmedel måste förpackas på lämpligt sätt för att förhindra att de avger eller tar emot lukter och fukt.

Förvaringstid för livsmedel

Rekommenderad förvaringstid i kylskåpet

Födoämne	Tid
ägg, marinerat kött, rökt kött	upp till 10 dagar
ost	upp till 10 dagar
rotfrukter	upp till 8 dagar
Smör	upp till 7 dagar
efterrätter, frukt, TV-middagar, råa köttstycken	upp till 2 dagar
hackat kött, fisk och skaldjur	upp till 1 dag

Avfrostning av apparaten

Automatisk avfrostning av kylskåpet

Kylskåpet kräver ingen avfrostning, eftersom is som ansamlar på innerväggen längst bak avfrostas automatiskt. Is som ansamlas avfrostas när kompressorn inte kör. Vattendropparna rinner ut genom öppningen på den bakre innerväggen och ner i behållaren ovanför kompressorn, där avdunstar vattnet.

Om du skulle få syn på alltför mycket isbildning på den bakre väggen (3-5 mm), stäng av apparaten och frosta av den manuellt.

Rengöring av apparaten

Dra ut strömsladden ur eluttaget före rengöring – vrid termostatknappen **A** till läget ● och dra ut strömsladden.

- Använd en **mjuk trasa** för att rengöra alla ytor. Rengöringsmedel som **innehåller slipande partiklar, syror eller lösningsmedel är inte lämpliga**, eftersom de skadar ytan.

Rengör apparatens utsida med vatten eller en mild tvål/vattenlösning.

Lackbelagda ytor och aluminiumytor kan rengöras med ljummet vatten med tillsats av lite mildt rengöringsmedel. Rengöringsmedel med en mindre alkoholhalt är också acceptabla (t.ex. fönsterputs).

Rengöringsmedel med alkoholhalt får inte användas för rengöring av plastdelar.

Rengör apparatens **insida** med ljummet vatten, blandat med lite **ättika**.

- Under kylpanelen som kyler kylskåpet finns en ränna (spår) och en öppning genom vilken smält vatten rinner från apparatens insida. Rännan och öppningen får aldrig blockeras. Inspektera dem därför regelbundet och rengör vid behov (t.ex. med ett plastsugrör).
- När du är klar med rengöringen slår du på apparaten och lägger in maten igen.

Felsökning

Problem:	Orsak eller åtgärd:
Kylskåpet går inte igång:	<ul style="list-style-type: none"> • Strömkontakten är inte inkopplad. • Termostatknappen står i läget OFF (AV).
Belysningen fungerar inte:	<ul style="list-style-type: none"> • Strömkontakten är inte inkopplad. • En säkring eller strömbrytare har utlösts. • En glödlampa är lös i uttaget. • En glödlampa har gått sönder.
Livsmedel i kylskåpet fryses:	<ul style="list-style-type: none"> • Termostatknappen står i för kallt läge. • Livsmedel vidrör kylskåpets bakre vägg.
Livsmedel i kylskåpet fryses:	<ul style="list-style-type: none"> • Luftventilerna är blockerade i skåpet. Detta förhindrar rörelse av kall luft. • Dörren (dörrarna) öppnas för ofta eller stängs inte ordentligt. • En stor mängd livsmedel har just lagts in i kylskåpet. • Termostatknappen har ställts in på för lågt läge.
Smält frost läcker i kylskåpet eller på golvet:	<ul style="list-style-type: none"> • Dräneringsöppningen är blockerad. • Avdunstarträget är på plats.
Kylskåpet tycks avge ovanliga ljud:	<ul style="list-style-type: none"> • Kylskåpet står plant och jämnt på golvet. • Kylskåpets stomme vidrör väggen. • Droppbrickan är inte korrekt placerad.
Det bildas fukt i kylskåpet:	<ul style="list-style-type: none"> • Luftventilerna är blockerade i kylskåpet. • Dörren öppnas ofta. • Rummet är fuktigt. • Livsmedlen är inte korrekt förpackade. • Reglaget är inte inställt korrekt till omgivningsförhållandena.
Dörren (dörrarna) stängs inte helt:	<ul style="list-style-type: none"> • Hyllorna befinner sig i fel läge. • Packningarna är smutsiga. • Kylskåpet står inte plant.

Om metoderna ovan inte åtgärdar problemet, kontakta serviceavdelningen för hjälp utan dröjsmål.

Kyl-/frys-skåp kyls genom ett kylsystem med en kompressor (med extra hjälp av fläkt i vissa modeller) vars drift kan framkalla visst ljud. Nivån för sådana ljud beror på installation, korrekt användning och apparatens ålder.

- **Efter start av apparaten** kan kompressordriften höras en aning högre (flödesljud, ljud som orsakas av att köldmedel strömmar genom systemet). Detta innebär inte att det är något fel på apparaten och det påverkar inte apparatens livslängd. Så småningom avtar ljudet.
- Ibland kan apparaten avge **plötsliga eller starkare ljud** som tycks ovanliga under drift; sådana ljud är ofta följden av en felaktig installation:
 - Apparaten måste placeras stadigt och horisontellt på ett fast underlag.
 - Den får inte vidröra väggen eller närliggande föremål.
 - Kontrollera att tillbehören inuti apparaten är rätt placerade och att ljudet inte orsakas av skallrande burkar, flaskor eller andra kärl som kan ha kommit i kontakt med varandra.

VI FÖRBEHÅLLER OSS RÄTTEN ATT GÖRA
ÄNDRINGAR SOM INTE PÅVERKAR APPARATENS
FUNKTIONALITET.

Vi setter stor pris på tilliten du har vist oss ved å kjøpe produktet vårt.

Vi håper du får mye glede av kjøle-/fryseskapet.

Kjøleskapet er beregnet på husholdninger og skal brukes til å lagre ferske matvarer ved temperaturer over 0 °C.

Viktige advarsler	29
Tips om hvordan du kan redusere strømforbruket til kjøle-/fryseskapet	30
Beskrivelse av apparatet	31
Installasjon og tilkobling	32
Omhengsling av dørene.....	33
Bruke apparatet	34
Oppbevaring av matvarer i kjøleskapet.....	36
Avriming	37
Rengjøring.....	38
Feilsøking.....	39
Informasjon om apparatstøy	40

Viktige advarsler

- Apparatet er produsert i samsvar med gjeldende sikkerhetsstandarder. Vi anbefaler likevel at personer med svekkede fysiske, motoriske eller mentale evner eller personer med utilstrekkelig erfaring og kunnskap, ikke bruker apparatet uten tilsyn. Den samme anbefalingen gjelder mindreåriges bruk av apparatet.
- Før du kobler til apparatet, må du lese bruksanvisningen grundig. Den beskriver apparatet og gir anvisninger for korrekt og sikker bruk. Bruksanvisningen gjelder for flere typer / modeller og kan derfor inneholde beskrivelser av innstillinger og utstyr som kanskje ikke finnes på ditt apparat.
- Fjern emballasjen som er beregnet til å beskytte apparatet eller deler av apparatet under transport.
- Før apparatet kan kobles til strømmettet, må det stå minst to timer i loddrett stilling. Da er det mye mindre fare for at det kan oppstå driftsfeil som skyldes transportens innvirkning på kjølesystemet.
- Apparatet må kobles til strømmettet og jordes i samsvar med gjeldende standarder og bestemmelser.
- Apparatet skal ikke brukes utendørs og må ikke utsettes for regn.
- Apparatet skal kobles fra strømmettet før rengjøring og før du skifter lyspære (trekk støpslet ut av veggkontakten).
- Hvis strømledningen er skadet, må den skiftes av en servicetekniker eller en annen autorisert fagperson.
- Hvis apparatet ikke skal brukes på en stund, bør du slå det av og koble det fra strømmettet. Før du forlater apparatet, bør det tømmes, avrimes og rengjøres. Husk å la døra stå på gløtt.
- Vern om miljøet ved å levere apparatet til et godkjent avfallsmottak når det ikke kan brukes lenger.
- Emballasjen er laget av miljøvennlige materialer som kan resirkuleres, kastes eller destrueres uten å skade miljøet.
- Barn skal ikke leke med apparatet.
- Etiketten med grunnleggende informasjon om apparatet er festet på innsiden av apparatet. Hvis etiketten ikke står på ditt eget språk, erstatter du den med etiketten som følger med apparatet.
- **ADVARSEL!** Luftspalter på apparatet eller på et innebygd element må holdes rene og ikke dekkes til.
- **ADVARSEL!** Ikke bruk mekanisk utstyr ved avriming av kjøleskapet. Hold deg til de metodene som anbefales av produsenten.
- **ADVARSEL!** Ved montering, rengjøring og flytting av apparatet må du være forsiktig så du ikke skader isolasjonen på komponentene i kjølesystemet. Dette vil også forebygge skade på miljøet.

- **ADVARSEL!** Ikke bruk elektriske apparater på innsiden av kjøle- eller fryseskapet, unntatt apparater som uttrykkelig er tillatt av produsenten.



Symbolet på produktet eller på emballasjen viser at dette produktet ikke må behandles som husholdningsavfall. Det skal derimot bringes til et mottak for resirkulering av elektrisk og elektronisk utstyr. Ved å sørge for korrekt avhending av apparatet, vil du bidra til å forebygge de negative konsekvenser for miljø og helse som gal håndtering kan medføre. For nærmere informasjon om resirkulering av dette produktet, vennligst kontakt kommunen, renovasjonsselskapet eller forretningen der du anskaffet det.

Tips om hvordan du kan redusere strømforbruket til kjøle-/fryseskapet

- Følg installasjonsveiledningen.
- Ikke åpne døra til skapet oftere enn nødvendig.
- Kontroller regelmessig at luften sirkulerer fritt bak skapet.
- Kondensenheten på baksiden av skapet må holdes ren (se kapitlet "Rengjøring av produktet").
- Skift ut løse og skadde tetninger snarest mulig.
- Oppbevar maten i lukkede beholdere eller annen passende emballasje.
- Kjøøl maten ned til romtemperatur før du setter den i kjøleskapet.
- Tin frosset mat i kjøleskapet.
- Ta skuffene og døra ut av fryseskapet som beskrevet i veiledningen, slik at du kan utnytte kapasiteten best mulig.
- Avrim fryseren når det har dannet seg et ca. 3-5 mm tykt lag med rim på veggene og i bunnen av fryserommet.
- Kontroller at hyllene er jevnt fordelt og at maten er plassert slik at luften kan sirkulere fritt (følg den anbefalte matvarefordelingen i veiledningen).
- Ikke blokker vifteåpningene på produkter med vifte.

Beskrivelse av apparatet



- 1 Kontrollpanel
- 2 Hylle (justerbar høyde)
- 3 Dørhylle (dyp og flat versjon)
- 4 Dørhylle (dyp og flat versjon)
- 5 Nivelleringsben

Installasjon og tilkobling

Riktig plassering

- Apparatet må installeres i et tørt rom med god ventilasjon. Apparatet fungerer best når omgivelsestemperaturen er innenfor området i tabellen nedenfor. Produktklasse er angitt på etiketten med grunnleggende informasjon om apparatet.

Klasse	Temperatur
SN (under normalen)	fra +10 °C til +32 °C
N (normal)	fra +16 °C til +32 °C
ST (subtropisk)	fra +16 °C til +38 °C
T (tropisk)	fra +16 °C til +43 °C

Installere apparatet

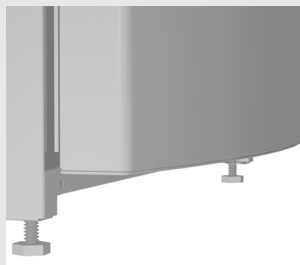

Apparatet bør installeres av minst to personer for å unngå personskade og skade på apparatet.

- Apparatet må stå støtt i loddrett stilling på et solid underlag. Apparatet har to justerbare føtter foran som kan brukes til å stille apparatet i vater.
- Hvis det er kjøkkeninnredning over apparatet, må det være minst 5 centimeters klaring mellom innredningen og apparatet for å sikre tilstrekkelig kjøling av kondensatoren.
- Apparatet må ikke utsettes for direkte sollys eller plasseres i nærheten av varmekilder. Hvis slik plassering ikke kan unngås, må du montere et isolasjonspanel mellom apparatet og varmekilden.

Tilkobling av apparatet

- Bruk strømledningen til å koble apparatet til strømmettet. Veggkontakten må være tilkoblet et jordfeilrelé (sikkerhetsbryter). Nominell spenning og frekvens er angitt på etiketten med grunnleggende informasjon om apparatet.
- Apparatet må kobles til strømmettet og jordes i samsvar med gjeldende standarder og bestemmelser. Apparatet tåler kortvarige spenningssvingninger, men disse må ikke overskride -6 % eller +6 %.

Omhengsling av dørene

Nødvendig verktøy: pipenøkkel/skrunøkkel nr. 8, flat skrutrekker og stjerneskrutrekker

1. Skru ut skruene på toppdekselet med en stjerneskrutrekker, og ta av dekselet på kjøleskapet.
2. Fjern skruene til topphengslet (A) med en stjerneskrutrekker.
3. Flytt topphengsel, dørstopper og dørhylse til den andre siden
 - a) Sett på topphengslet
 - b) Sett på dørhylsen og stopperen.
4. Skru ut skruene til bunnhengslet (B) med en stjerneskrutrekker, flytt hengslet til den andre siden og fest det med skruer
Merk! Kjøleskapet må ikke helles mer enn 45°.
5. Flytt nivelleringsbenet til den andre siden, og juster det til kabinettet står helt vannrett.
6. Plasser døra i riktig posisjon, fest topphengslet og deretter toppdekslet.

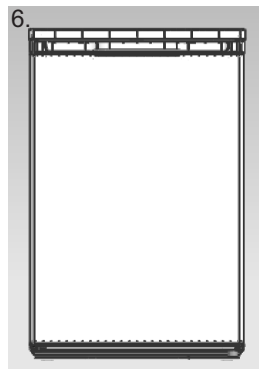
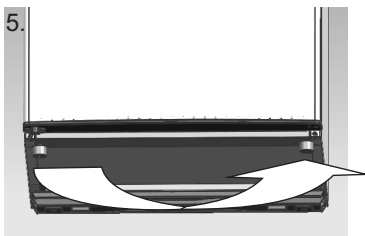
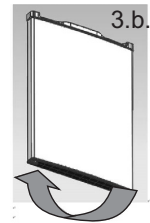
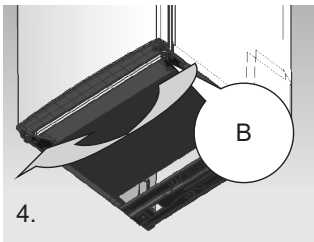
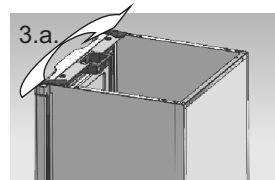
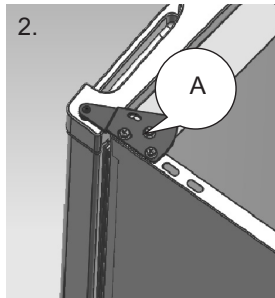
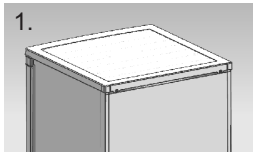

Kontroller at apparatet er tomt og koblet fra strømmen.

Skru de to nivelleringsbena til høyeste stilling.

Vi anbefaler at du får noen til å hjelpe deg med dette.

MERK! For å kunne ta av døra må apparatet vippes bakover.

La apparatet hvile mot noe solid, f. eks. en stol, rett under topppanelet. Ikke legg kjøleskapet helt flatt, for det kan skade kjølesystemet.

Bruke apparatet

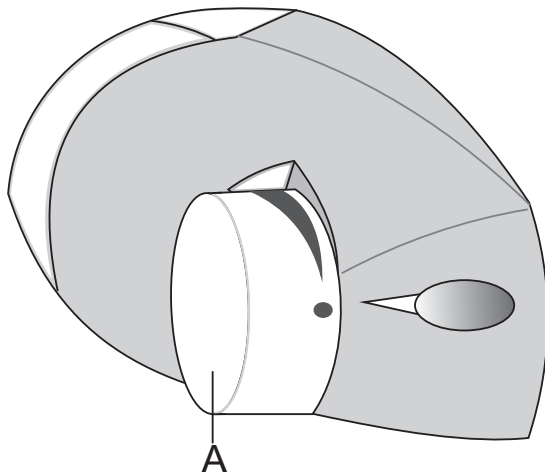

A Termostat- og av/på-bryter

Slå apparatet på og av

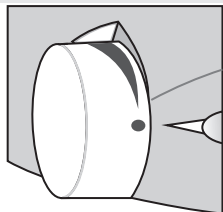

Slå på: Drei bryteren **A** med urviseren.

Slå av: Drei bryteren **A** tilbake til posisjonen der pilen peker mot symbolet ● (NB! Det er fremdeles strøm i apparatet.)

Regulere temperaturen

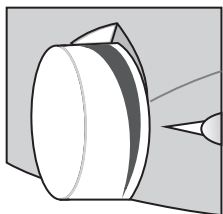



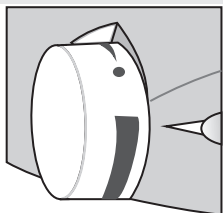





- Still inn ønsket temperatur ved å dreie bryteren **A** med urviseren, dvs. mot høyre.
- Hvis omgivelsestemperaturen endres, vil det også ha en innvirkning på temperaturen i apparatet. Juster innstillingen tilsvarende med bryteren **A**. Innstillinger mot den **tykkeste delen** av symbolet betyr lavere temperatur i apparatet (kjøligere). Innstillinger mot den **tynneste delen av symbolet** betyr høyere temperatur (varmere).



- Hvis temperaturen i rommet der apparatet er installert, er under 16 °C, anbefaler vi å stille inn bryteren **A** på den **tykkeste delen av symbolet**.

Oppbevaring av matvarer i kjøleskapet

Viktig advarsel om oppbevaring av mat

-  Riktig bruk av apparatet, riktig innpakning av matvarer, riktig temperatur og overholdelse av standarder for matvarehygiene er avgjørende for kvaliteten på de lagrede matvarene.
-  Kontroller holdbarhetsstemplingen på matvarenes emballasje.
-  Matvarer som lagres i kjøleskapet, bør legges i lukkede beholdere eller pakkes godt inn slik at de ikke avgir lukt eller fuktighet.
-  Brennbare, flyktige eller eksplosive materialer må ikke oppbevares i kjøleskapet.
-  Flasker med høyt alkoholinnhold bør lukkes godt og oppbevares stående.
-  Enkelte organiske løsninger, eteriske oljer i sitron- og appelsinskall, smørsyre mm. kan skade plastflater ved langvarig kontakt og føre til for tidlig aldring.
-  Ubehagelig lukt tyder på dårlig rengjøring eller bedervet mat (se Rengjøring og vedlikehold).
-  Fjern lett bedervelige varer fra kjøleskapet før du reiser bort for lengre tid.

Innvendig utstyr i kjøleskapet

Utstyret avhenger av modellen.

- Alle hyllene passer til alle skinnene i kjøleskapet. De er beskyttet mot å trekkes helt ut. Når du skal fjerne en hylle fra kjøleskapet, løfter du den litt opp foran, vipper den om nødvendig og trekker den helt ut. Lett bedervelige matvarer bør plasseres innerst, der temperaturen er lavere.
- Skuffene under glasshyllen nederst i kjøleskapet er beregnet til oppbevaring av frukt og grønnsaker. De sørger for fuktighet og hindrer at matvarene tørker opp. Maten må være pakket i egnet emballasje slik at den verken avgir eller opptar lukt eller fuktighet.
- På innsiden av kjøleskapsdøra er det hyller og beholdere som er beregnet på lagring av ost, smør, egg, yoghurt og varer med mindre plasskrevende emballasje som tuber, bokser ol.. Nederst i døra er det et flaskestativ.

Lagringstid for mat

Anbefalt lagringstid i kjøleskapet

Matvarer	Tid
egg, marinader, røkt kjøtt	inntil 10 dager
ost	inntil 10 dager
rotfrukter	inntil 8 dager
smør	inntil 7 dager
desserter, frukt, ferdige retter, ferske kjøttstykker	inntil 2 dager
fisk, fersk kjøttdeig, sjømat	inntil 1 dag

Avriming

Automatisk avriming

Kjøleskapet trenger ikke avriming ettersom isen som samles opp på bakveggen, smeltes automatisk.

Den oppsamlede isen tiner når kompressoren ikke går. Dråpene renner gjennom hullet i kjøleskapets bakvegg og ned i en beholder over kompressoren, og derfra vil de fordampe.

Hvis det dannes for mye is på bakveggen i kjøleskapet (3-5 mm), bør apparatet slås av og avrimes manuelt.

Før rengjøring må du koble apparatet fra strømforsyningen

– Drei termostatbryteren **A** til stillingen ● , og trekk støpslet ut av stikkontakten.

Likevel er det nødvendig med regelmessig rengjøring.

- Bruk en **myk klut** til å rengjøre alle flater. Ikke bruk rengjøringsmidler som inneholder **slipende partikler, syrer eller løsemidler** da de vil ødelegge overflaten.

Rengjør **apparatet utvendig** med rent vann eller mildt såpevann. Lakkerte flater og aluminiumsflater kan rengjøres med lunkent vann tilsatt litt mildt vaskemiddel. Rengjøringsmidler som inneholder sprit, kan også brukes (f.eks. vindusvask). Spritholdige rengjøringsmidler må ikke brukes ved rengjøring av plastdelene.

Rengjør apparatet **innvendig** med rent, lunkent vann, eventuelt tilsatt litt **eddik**.

- Under kjøleelementet som kjøler innsiden av kjøleskapet, er det et hull og en avløpsrenne der smeltet vann renner ut fra innsiden av apparatet. Hullet og rennen må ikke blokkere, derfor bør de kontrolleres ofte og rengjøres ved behov (f.eks. med et sugerør).
- Etter rengjøringen slår du på apparatet igjen og setter matvarene tilbake på plass.

Feilsøking

Problem:	Årsak og utbedring:
Kjøleskapet virker ikke.	<ul style="list-style-type: none">• Strømledningen er trukket ut.• Termostatbryteren er satt på AV.
Lysset virker ikke.	<ul style="list-style-type: none">• Strømledningen er trukket ut.• En sikring eller strømbryter i huset er utløst.• En lyspære står løst i sokkelen.• En lyspære er gått.
Lysset virker ikke.	<ul style="list-style-type: none">• Termostatbryteren er stilt inn for kaldt.• Den lagrede maten berører kjøleenheten på bakveggen i kjøleskapet.
Maten i kjøleskapet er ikke kald.	<ul style="list-style-type: none">• Ventilasjonsåpningene i kjøleskapet er blokkert. Dette hindrer sirkulasjon av kaldluft.• Døra har vært åpnet for ofte eller er ikke helt lukket.• En stor mengde mat er nettopp satt inn i kjøleskapet eller kjøleskapsdelen.• Termostatbryteren er stilt inn for lavt.
Smeltet rim renner over inni skapet eller på gulvet.	<ul style="list-style-type: none">• Avløpsåpningen er tett.• Fordamperpannen er på plass.
Kjøleskapet lager uvanlige lyder.	<ul style="list-style-type: none">• Kjøleskapet er vatret på gulvet.• Kjøleskapskabinettet berører veggen.• Dryppaneren er ikke riktig plassert.
Det har bygd seg opp fuktighet inni skapet.	<ul style="list-style-type: none">• Ventilasjonsåpningene i kjøleskapet er blokkert.• Døra har vært åpnet ofte.• Rommet er fuktig.• Matvarene er ikke pakket riktig inn.• Kontrollen er ikke stilt riktig inn ut fra omgivelsene.
Døren går ikke helt igjen.	<ul style="list-style-type: none">• Hyllene er ute av stilling.• Pakningene er skitne.• Kjøleskapet er ikke i vater.

Hvis løsningene over ikke hjelper, må du snarest kontakte serviceavdelingen.

Kjøling i kjøle- og fryseskap skjer ved hjelp av kjølesystem med en kompressor (på noen apparater er det også en vifte) som skaper et visst støynivå under drift. Støynivået avhenger av montering, riktig bruk og alderen på apparatet.

- **Etter oppstart av apparatet** kan kompressoren avgi noe mer støy (væskestøy, støy som skyldes kjølemiddel som sirkulerer gjennom systemet). Dette er ikke et tegn på funksjonsfeil, og det påvirker ikke apparatets levetid. Etter hvert vil denne typen støy bli lavere.
- Noen ganger kan **plutselig eller sterkere støy** oppstå under bruk av apparatet. Denne støyen virker ikke normal. Slik støy skyldes ofte uriktig montering:
 - Apparatet skal settes støtt og vannrett på et solid underlag.
 - Apparatet bør ikke komme borti veggen eller tilstøtende elementer.
 - Kontroller at det innvendige utstyret i apparatet er riktig montert og at støyen ikke skyldes dirring av bokser, flasker eller andre beholdere som kommer borti hverandre.

VI FORBEHOLDER OSS RETTEN TIL Å FORETA
ENDRINGER SOM IKKE BERØRER
UTSTYRETS FUNKSJON.

Kiitämme sinua osoittamastasi luottamuksesta ostaessasi laitteemme.

Toivomme, että laitteen käytöstä on sinulle paljon iloa.

Jääkaappi on tarkoitettu käytettäväksi vain kotitalouksissa tuoreen ruoan säilyttämiseen yli 0 °C lämpötiloissa.

Tärkeitä varoituksia.....	42
Muutamia vihjeitä, kuinka virtaa säästetään jäääkaappi-pakastinyhdistelmässä.....	43
Tärkeitä varoituksia.....	44
Asennus ja liitännät.....	45
Oven avaussuunnan vaihtaminen	46
Laitteen käyttäminen.....	47
Ruoan säilytys jääkaapissa	49
Laitteen sulatus	51
Laitteen puhdistus.....	51
Vianetsintä	52
Laitteen melutiedot.....	53

Tärkeitä varoituksia

- Tämä laite on valmistettu asianmukaisten turvallisuusstandardien mukaisesti. Suositellaan kuitenkin, etteivät sitä käytä ilman asianmukaista valvontaa fyysisesti, motorisesti ja henkisesti kvyvlyttään heikot henkilöt tai ilman riittävää kokemusta tai tietämystä olevat henkilöt. Sama suositus koskee alaikäisten käyttöä.
- Lue ennen laitteen käynnistämistä huolellisesti laitetta kuvaavat ja sen asianmukaista sekä turvallista käyttöä koskevat käyttöohjeet. Ohjeet koskevat useita tyyppjejä / malleja; ne saattavat sen takia sisältää kuvauksia asetuksista ja varusteista, joita ei ehkä ole käytettävissä jääkaapissasi.
- Poista pakkausmateriaali, joka on tarkoitettu suojaamaan laitetta tai siihen kuuluvia osia kuljetuksen aikana.
- Laite tulee ennen verkkovirtaan kytkemistä pitää pystyasennossa hiljaa ainakin 2 tunnin ajan. Tällöin kuljetuksesta mahdollisesti aiheutuvat jäähditysjärjestelmän toimintaviat ovat paljon epätodennäköisempiä.
- Laite tulee kytkeä verkkovirtaan ja maadoittaa voimassa olevien standardien ja määräysten mukaisesti.
- Laitetta ei saa käyttää ulkona eikä altistaa sateelle.
- Laite tulee irrottaa verkkovirrasta (ota virtajohto pois seinärasiasista) ennen puhdistamista tai ennen lampun vaihtamista.
- Jos virtajohto on vioittunut, sen saa vaihtaa huoltoteknikko tai muu valtuutettu henkilö.
- Jos laitetta ei käytetä pitkään aikaan, sammuta se ao. painikkeella ja kytke se irti verkkovirrasta. Tyhjennä kaappi, sulata ja puhdista se sekä jätä ovi raolleen.
- Suojele ympäristöä ja hävitä laite sen käyttöiän päätyttyä viemällä se valtuutettuun jätteenkeräyspisteeseen.
- Pakkausmateriaali on valmistettu ympäristöystävällisistä materiaaleista, jotka voidaan kierrättää tai hävittää ilman ympäristöriskiä.
- Lapset eivät saa leikkiä laitteella.
- Laitteen sisäpuolelle on kiinnitetty sen perustiedoilla varustettu tarra. Jos tarra ei ole omalla kielellä, vaihda sellaisella varustettuun laitteeseen.
- **VAROITUS!** Laitteessa tai yhdysrakenteisissa osissa olevat ilmanvaihtoaukot tulee aina pitää puhtaina ja avonaisina.
- **VAROITUS!** Älä käytä jääkaapin sulattamiseen mekaanisia laitteita tai työkaluja, äläkä muita menetelmiä, elleivät ne ole valmistajan suosittlemia.
- **VAROITUS!** Laitetta asentaessasi, puhdistaessasi tai poisviedessäsi varmista, että jääkaapin järjestelmän osien eristys ei ole vioittunut. Näin estetään myös ympäristövahingot.

- **VAROITUS!** Älä käytä sähkölaitteita jääkaapin tai pakastimen sisäosissa, paitsi siinä tapauksessa, että jääkaappipakastimen valmistaja sen selvästi sallii.



Symboli joka on merkitty tuotteeseen tai sen pakkaukseen, osoittaa, että tätä tuotetta ei saa käsitellä talousjätteenä. Tuote on sen sijaan luovutettava sopivaan sähkö- ja elektroniikkalaitteiden kierrätyksestä huolehtivaan keräyspisteeseen. Tämän tuotteen asianmukaisen hävittämisen varmistamisella autetaan estämään sen mahdolliset ympäristöön ja terveyteen kohdistuvat haittavaikutukset, joita voi aiheutua muussa tapauksessa tämän tuotteen epäasianmukaisesta jätekäsittelystä. Tarkempia tietoja tämän tuotteen kierrättämisestä saa paikallisesta kunnantoimistosta, talousjätehuoltopalvelusta tai liikkeestä, josta tuote on ostettu.

Muutamia vihjeitä, kuinka virtaa säästetään jääkaappi-pakastinyhdistelmässä

- Noudata asennusohjeita.
- Älä avaa laitetta useammin kuin tarvitaan.
- Tarkasta aika ajoin, pääseekö ilma kulkemaan vapaasti laitteen takana.
- Laitteen takaseinään asennettu jäähdytinsikkö tulee pitää puhtaana koko ajan (katso kappaletta "Laitteen puhdistus").
- Jos tiiviste on vaurioitunut tai irrallaan, vaihda se mahdollisimman pian.
- Säilytä ruoka-aineita suljetuissa rasioissa tai muussa asianmukaisessa pakkausmateriaalissa.
- Anna ruoan jäähtyä huoneen lämpötilaan ennen sen viemistä jääkaappiin.
- Sulata jäädytetty ruoka-aine jääkaappiosastossa.
- Poista jääkaapin laatikot ja ovi ohjeissa kuvatulla tavalla saadaksesi koko jääkaapin kapasiteetin käyttöön.
- Sulata perinteellinen jääkaappi silloin, kun noin 3-5 millimetriä paksu jääkerros on tullut jääkaappiosaston pintoihin.
- Varmista, että hyllyt on jakaantuneena tasaisesti ja että ruoka-aine on järjestetty siten, että vapaa ilmankierto mahdollistuu (huomioi suositeltava ruoka-aineen järjestäminen ohjeissa kuvatulla tavalla).
- Älä tuki tuuletinaukkoja tuulettimella varustetuissa laitteissa.

Tärkeitä varoituksia

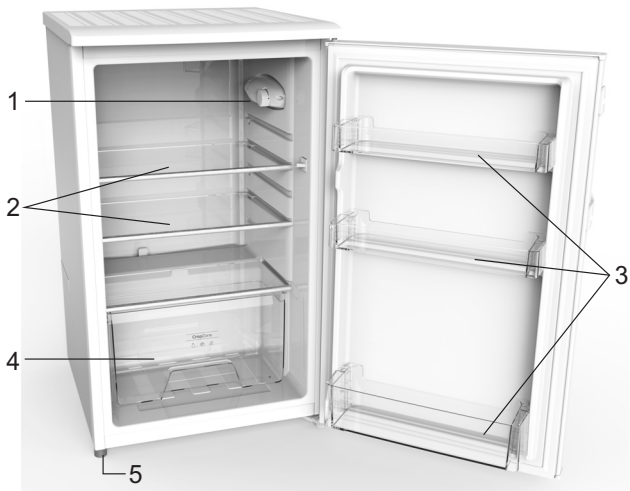

- 1 Ohjausyksikkö
- 2 Hylly (korkeus säädettävissä)
- 3 Jääkaapin oven teline (syvä ja matala versio)
- 4 Hedelmä- ja vihanneslokero
- 5 Säädettävä jalka

Asennus ja liitännät

Tilan valitseminen

- Laite tulee sijoittaa tilaan, joka on kuiva, ja jossa ilmanvaihto on hyvä. Laite toimii oikein silloin, kun lämpötila on alla olevassa taulukossa ilmoitettujen rajojen sisäpuolella. Laiteluokka on ilmoitettu tarrassa, jossa on laitteen perustiedot.

Ilmastoluokka	Lämpötila
SN (viileä)	+10°C - +32°C
N (normaali)	+16°C - +32°C
ST (subtrooppinen)	+16°C - +38°C
T (trooppinen)	+16°C - +43°C

Laitteen asentaminen

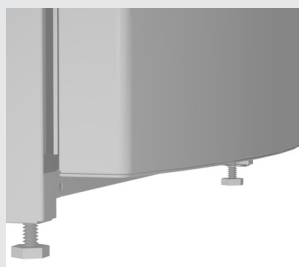

Laitteenasennus tulee tehdä vähintään kahden henkilön toimesta fyysisen vamman tai laitevaurion välttämiseksi.

- Laite tulee olla tukevasti pystyasennossa riittävän tukevalla perustalla. Laitteen etuosaan on asennettu kaksi säädettävää jalkaa, joita voidaan käyttää laitteen suoristamiseen.
- Jos laitteen yläpuolella on keittiökaluun kuuluvaa, tämän ja jääkaapin välissä tulee olla vähintään 5 cm:n vapaa tila jäädyttimen riittävän jäädyttämisen varmistamiseksi.
- Älä altista laitetta suoralle auringonvalolle äläkä sijoita sitä lämmittävien lähteiden lähelle. Jos sitä ei voida välttää, asenna eristyspaneeli.

Laitteen kytkeminen

- Kytke laite verkkovirtaan virtajohtolla. Seinärasian tulee olla maadoitettu (turvapistorasia). Nimellisjännite ja taajuus on ilmoitettu tarrassa, jossa ovat laitteen perustiedot.
- Laite tulee kytkeä verkkovirtaan ja maadoittaa voimassa olevien standardien ja määräysten mukaisesti. Laite kestää lyhytaikaisia nimellisjännitepoikkeamia, muttei suurempia kuin -6 % - +6%.

Oven avaussuunnan vaihtaminen

Vaadittavat työkalut: hylsyavain/mutteriavain nro 8, ura- ja ristikantaruuvimeisseli

1. Irrota kiinnitetyn katon takana olevat ruuvit ristikantaruuvimeisselillä ja irrota kansi jääkaapista.
2. Irrota yläsaranan ruuvit (A) ristikantaruuvimeisselillä.
3. Aseta yläsarana ja oven rajoitusyksikkö sekä oven laakeriholkki toiselle puolelle
 - a) vaihda yläsarana.
 - b) vaihda oven laakeriholkki ja rajoitusyksikkö.
4. Irrota alasaranan ruuvit (B) ristikantaruuvimeisselillä ja laita sarana toiselle puolelle, kiinnitä se lopuksi ruuveilla.
Huomaa: jääkaapin kaltevuuskulma alle 45°.
5. Aseta säädettävä jalka toiselle puolelle ja säädä se vastaamaan kaapin korkeutta.
6. Aseta ovi oikeaan asentoon, kiinnitä sarana ja sitten katon kansi.

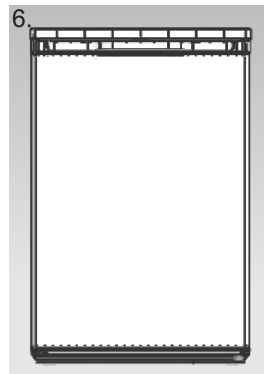
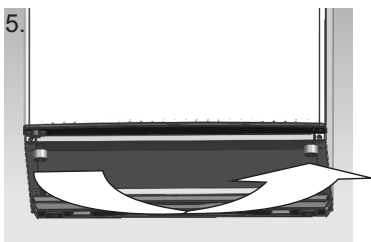
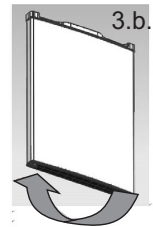
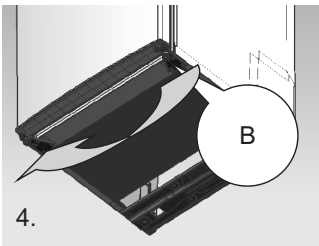
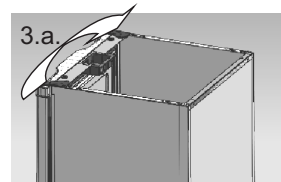
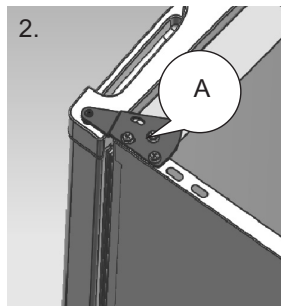
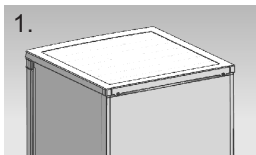

Varmista, että jääkaappi-pakastimen pistoke on irti, ja että se on tyhjä.
Aseta kaksi säädettävää jalkaa korkeimpaan asentoonsa.
Suosittelemme, että joku auttaa sinua.

HUOMAA: Irrota ovi, jos laitetta on kallistettava taaksepäin.

Laitte on tuettava johonkin tukevaan, esim. yläpaneelin alla olevaan tuoliin. Älä laske laitetta sellaisenaan lattiaa vasten, se voisi vahingoittaa jäähdytysjärjestelmää.

Laitteen käyttäminen

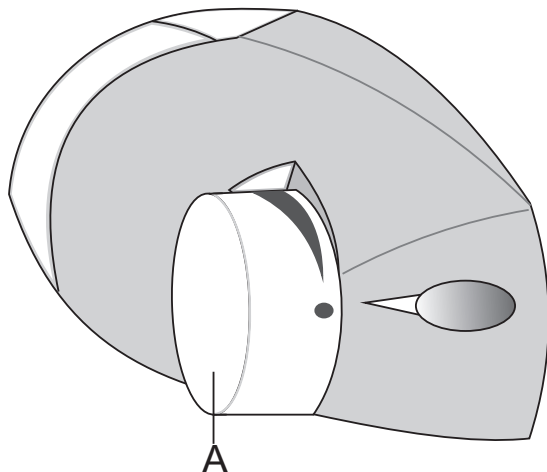

A Lämpötilan asetus ja päälle/pois -säädin

Laitteen kytkeminen päälle/pois päältä

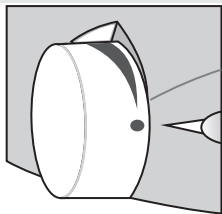

Päällekytkeminen: käännä **A** säädintä myötäpäivään.

Kytkeminen pois päältä: Kierrä **A** säädin takaisin paikkaan, jossa nuoli kohdistuu symboliin ● (varoitusta: laitteessa pysyy virta päällä, ts. laitteessa on yhä sähkövirta).



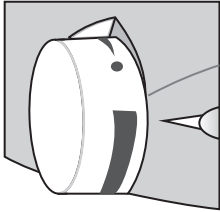
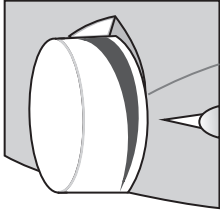





Lämpötilan säätämisen



- Aseta haluamasi lämpötila kääntämällä säädintä **A** myötäpäivään, ts. oikealle.
- Ympäristön lämpötilan muutos vaikuttaa myös laitteen lämpötilaan. Suorita säätö asettamalla säädin **A** vastaavasti. Asennot **merkinnän paksunevaa osaa** kohti merkitsevät matalampaa lämpötilaa laitteessa (kylmemmäksi). Asennot **merkinnän ohenevaa osaa** kohti merkitsevät korkeampaa lämpötilaa (lämpimämmäksi).
- Jos huoneen lämpötila, johon laite on asennettu, on alle 16 °C, suosittelemme säätimen **A** asettamista **merkinnän paksuimpaan kohtaan**.

Ruoan säilytys jääkaapissa

Tärkeitä varoituksia ruoan säilytyksessä

-  **Asianmukainen laitteen käyttö, oikean ruoan pakkaaminen, oikean lämpötilan ylläpitäminen ja hygieniaohjeiden huomioiminen vaikuttavat ratkaisevasti ruoan säilyvyyteen.**
-  **Noudata tuotteeseen merkittyä Parasta ennen -päiväystä.**
-  **Jääkaapissa säilytettävä elintarvike tulee laittaa suljettuihin astioihin tai muuten pakata asianmukaisesti, jottei siitä pääse erittymään hajua eikä kosteutta.**
-  **Älä säilytä herkästi palavia, tulenarkoja, äläkä herkästi räjähtäviä aineita jääkaapissa.**
-  **Korkeita alkoholimääriä sisältävät pulloet tulee sulkea tiiviisti ja säilyttää pystyasennossa.**
-  **Jotkut orgaaniset seokset, eteeriset öljyt sitruunan ja appelsiinin kuorissa, rasvahappo jne. saattavat vahingoittaa muovipintoja ollessaan näiden kanssa pitkäaikaisessa kosketuksessa ja aiheuttaa näiden materiaalien ennenaikaisen vanhenemisen.**
-  **Epämiellyttävä haju varoittaa huonosta laitteen puhtaudesta tai huonontuneesta ruoasta (katso Puhdistus ja huolto).**
-  **Poista helposti pilaantuvat ruoat jääkaapista ennen pitempää kodista poissaoloa.**

Jääkaapin sisäinen laitteisto

Varustelu riippuu malleista.

- Hyllyt voidaan laittaa jääkaapin sisään mihin tahansa hyllyn ohjauksikseen. Ne ovat ulosvetosuojatut. Halutessasi poistaa hylly jääkaapista nosta sitä hieman etuosasta, kallista tarvittaessa ja vedä se pois. Helposti pilaantuva ruoka tulee pitää hyllyn takaosassa, jossa lämpötilat ovat alemmat.
- Jääkaappiosaston alaosassa, lasihyllyn alla oleva lokerikko / laatikko on tarkoitettu hedelmien ja vihannesten säilyttämiseen. Se pitää kosteuden estäen siten ruoan kuivumisen. Ruoka täytyy pakata oikein, jotta voidaan estää hajujen ja kosteuden päästö tai tulo.
- Jääkaapin oven sisäpuolelle on asennettu telineitä ja lokerikoita juuston, voin, kananmunien, jogurtin ja muiden pienempien pakkausten, tuubien, tölkkien jne. säilyttämiseen. Oven alaosaan on kiinnitetty pulloeline.

Ruoka	Aika
kananmunat, marinoitu liha, savustettu liha	enintään 10 päivää
juusto	enintään 10 päivää
juurekset	enintään 8 päivää
voi	enintään 7 päivää
jälkiruoat, hedelmät, einesruoat, raa'at lihakimpaleet	enintään 2 päivää
kala, raaka, paloiteltu liha, äyriäiset	enintään 1 päivä

Laitteen sulatus

Automaattinen jääkaapin sulatus

Jääkaappia ei tarvitse sulattaa, koska jääkaappiosaston sisätakaseinään kerääntynyt jää sulaa automaattisesti. Kerääntynyt jää sulaa, kun kompressori ei ole toiminnassa. Pisarat putoavat jääkaapin takaseinän aukosta kompressorin päällä olevaan astiaan, josta ne haihtuvat.

Jos jäätä on kerääntynyt liikaa jääkaapin takaseinään (3-5 mm), laite tulee irrottaa verkkovirrasta ja sulattaa manuaalisesti.

Laitteen puhdistus

Irrota laite verkkovirrasta ennen puhdistamista – käännä termostaattisäädin **A** asentoon ● ja irrota virtajohto pistorasiasta.

- Käytä kaikkien pintojen puhdistamiseen **pehmeää kangasta**. Puhdistusaineet, jotka sisältävät **hankaavia ainesosasia, happoja tai liuotteita, eivät ole soveliaita**, koska ne saattavat vahingoittaa pintaa.

Puhdista **laitteen ulkopuoli** vedellä tai miedolla saippuavedellä. Lakka- ja alumiinipinnat voidaan puhdistaa haalealla vedellä, johon on lisätty jotakin mietoa puhdistusainetta. Puhdistusaineet, jotka sisältävät hieman alkoholia, ovat myös sallittuja (esim. ikkunanpesuaineet).

Puhdistusaineet, jotka sisältävät alkoholia, eivät ole sallittuja muoviosien puhdistukseen.

Puhdista laitteen **ulkopuoli** haalealla vedellä, johon voidaan lisätä hieman **etikkaa**.

- Jääkaapin sisäosia jäähdyttävän jäähdytyslevyn alle on sijoitettu ränni (ura) ja aukko, josta sulanut vesi poistuu laitteen sisäosasta. Ränniä ja aukkoa ei saa koskaa tukkia, joten tarkista ne aina usein ja puhdista tarvittaessa (esim. käyttäen muovipilliiä).
- Kytke laite puhdistuksen jälkeen päälle ja aseta ruokatarvikkeet takaisin.

Vianetsintä

Ongelma:	Syy tai korjaus:
Jääkaappi ei toimi:	<ul style="list-style-type: none">• Virtajohtoa ei ole liitetty.• Termostaattinappi on asetettu asentoon OFF.
Valo ei toimi:	<ul style="list-style-type: none">• Virtajohtoa ei ole liitetty.• Talon sulake tai katkaisija on lauennut.• Talon sulake tai katkaisija on lauennut.• Lamppu on palanut.
Jääkaapissa oleva ruoka jäätyy:	<ul style="list-style-type: none">• Termostaattinappi on asetettu liian kylmälle.• Jääkaapissa oleva ruoka koskettaa jääkaapin virtakytkintä tai takaseinää.
Jääkaapissa oleva ruoka ei ole kylmää:	<ul style="list-style-type: none">• Jääkaapin tuuletusaukot ovat tukkeutuneet. Tämä estää kylmän ilman liikkumisen.• Ovi (ovet) avataan liian usein tai sitä ei suljeta kunnolla.• Jääkaappiin/jääkaappiosastoon on juuri lisätty suuri määrä ruokaa.• Termostaattinupin asento on säädetty liian matalalle.
Jääkaapin sisäpuolella tai pohjalla olla sulanutta jäätä:	<ul style="list-style-type: none">• Nesteen poistoaukko on tukkeutunut.• Haihdutinpannu on paikallaan.
Jääkaappi tuntuu pitävän epätavallista ääntä:	<ul style="list-style-type: none">• Jääkaapin korkeus on säädetty lattiasta käsin.• Jääkaapin runko koskettaa seinää.• Keräysastiaa ei ole asetettu oikein paikalleen.
Sisälle muodostuu kosteutta:	<ul style="list-style-type: none">• Jääkaapin tuuletusaukot ovat tukkeutuneet.• Ovi avataan usein.• Huone on kostea.• Ruokaa ei ole pakattu oikein.• Lämpötilaa ei ole säädetty ympäristöolosuhteiden mukaan.
Ovi (ovet) ei sulkeudu kunnolla:	<ul style="list-style-type: none">• Hyllyt eivät ole paikoillaan.• Tiivisteet ovat likaantuneet.• Jääkaappi ei ole tasapainoisessa asennossa.

Jos yllä mainitut toimenpiteet eivät auta, ota yhteys huoltopalveluun avun saamiseksi viipymättä.

Jäähdytyksen jääkaappipakastimessa mahdollistaa kompressorilla varustettu jäähdytysjärjestelmä (joissakin laitteissa tuuletin), joka synnyttää tietyn voimakasta ääntä käynnin aikana. Melutaso riippuu asennuksesta, oikeasta käytöstä ja laitteen iästä.

- **Laitteen käynnistyttyä** kompressori saattaa olla hieman äänekkäämpi (nesteiden ääni, äänen aiheuttaa jäähdytysaineen virtaaminen järjestelmän läpi). Tämä ei ole merkinä epäkuntoon menemisestä eikä se vaikuta laitteen käyttöikään. Lopulta näin voimakas ääni heikkenee.
- Aika ajoin saattaa ilmaantua **äkillistä tai kovempaa ääntä** laitteen käytön aikana, mikä saattaa tuntua epätavalliselta; nämä aiheutuvat useimmiten epäasianmukaisesta asennuksesta:
 - Laite tulee sijoittaa vaakasuoraan ja tukevasti vankalle alustalle.
 - Laite ei saa olla kosketuksissa seinään tai läheisiin esineisiin.
 - Varmista, että laitteen sisäosan varusteet on laitettu kunnolla paikoilleen eikä ääntä synny tärisevistä tölkeistä, pulloista tai muista astioista niiden koskettaessa toisiaan.

PIDÄTÄMME OIKEUDEN MUUTOKSIIN, JOTKA EIVÄT
VAIKUTA LAITTEEN TOIMINTAAN.

We thank you for the confidence you have shown by purchasing our appliance.
We wish you a lot of pleasure using the appliance.

The appliance is intended solely for household use.

The refrigerator is intended for use in households, for storing fresh food at temperatures higher than 0°C.

Important warnings	55
A few tips on how to save power with your refrigerator-freezer combo	56
Appliance description	57
Installation and connection	58
Changing the door opening direction	59
Operating the appliance	60
Storing food in the refrigerator	62
Defrosting the appliance	64
Cleaning the appliance	64
Troubleshooting	65
Information on appliance noise	66

Important warnings

- This appliance can be used by children aged from 8 years and above and persons with reduced physical, sensory or mental capabilities or lack of experience and knowledge if they have been given supervision or instruction concerning use of the appliance in a safe way and understand the hazards involved. Children shall not play with the appliance. Cleaning and user maintenance shall not be made by children without supervision.
- Before connecting the appliance, carefully read the instructions for use which describe the appliance and its correct and safe use. The instructions apply to several types / models; therefore, they may include descriptions of settings and equipment that may not be available in your appliance.
- Warning: the appliance should be secured against tripping, using the supplied bracket – see instructions, chapter “Installation and Connection”.
- Before connecting to the power mains, the appliance should be left to stand still in upright position for at least 2 hours. Thus, operation errors due to the effect of transport on the cooling system will be much less likely to occur.
- The appliance must be connected to the power mains and grounded in compliance with the effective standards and regulations.
- The appliance may not be used outdoors and should not be exposed to rain.
- The appliance must be disconnected from the power mains (unplug the power cord from the wall outlet) before cleaning or before replacing the bulb.
- If the power cord is damaged, it should be replaced by a service technician or other authorized person.
- If the appliance is not used for a longer period of time, switch it off with the relevant button and disconnect it from the power mains. Empty the appliance, defrost it, clean it, and leave the door ajar.
- To protect the environment, dispose of the appliance after its useful life by taking it to an authorized waste collection center.
- The packaging is made of environment-friendly materials that can be recycled, disposed of, or destroyed without hazard to the environment.
- Children should not play with the appliance.
- The label with basic information on the appliance is attached in the appliance interior. If the label is not in your local language, replace it with the one supplied with the appliance.

- **WARNING!** Keep ventilation openings, in the appliance enclosure or in the built-in structure, clear of obstruction.
- **WARNING!** Do not use mechanical devices or other means to accelerate the defrosting process, other than those recommended by the manufacturer.
- **WARNING!** Do not damage the refrigerant circuit.
- **WARNING!** Do not use electric appliances in the refrigerator or freezer interior, except for those expressly allowed by the refrigerator-freezer manufacturer.



The symbol on the product or on its packaging indicates that this product may not be treated as household waste. Instead it shall be handed over to the applicable collection point for the recycling of electrical and electronic equipment. By ensuring this product is disposed of correctly, you will help prevent potential negative consequences for the environment and human health, which could otherwise be caused by inappropriate waste handling of this product. For more detailed information about recycling of this product, please contact your local city office, your household waste disposal service or the shop where you purchased the product.

A few tips on how to save power with your refrigerator-freezer combo

- Observe the installation instructions.
- Do not open the appliance door more frequently than necessary.
- Occasionally check whether air can circulate freely behind the appliance.
- Condenser unit mounted on the appliance back wall must be kept clean at all times (see section "Cleaning the appliance").
- If the seal is damaged or loose, replace it as soon as possible.
- Store your food in closed containers or other appropriate packaging.
- Before placing the food in the refrigerator, let it cool down to room temperature.
- Defrost your frozen food in the refrigerator compartment.
- Remove the freezer drawers and door as described in the instructions, in order to make use of the entire capacity.
- Defrost your conventional freezer when a frost layer approximately 3-5 millimetres thick has accumulated on the surfaces in the freezer compartment.
- Make sure the shelves are evenly distributed and that the food is arranged in a way that allows free circulation of air (heed the recommended food arrangement as described in the instructions).
- In appliances fitted with a fan, do not block the fan slots.

Appliance description

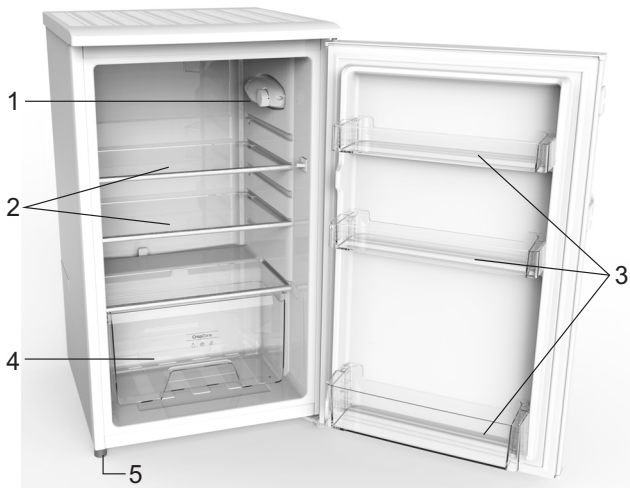

- 1 Control unit
- 2 Shelf (height adjustable)
- 3 Refrigerator door rack (deep and shallow version)
- 4 Fruit and vegetables bin
- 5 Leveler leg

Installation and connection

Selecting the room

- The appliance should be installed in a dry and well ventilated room. The appliance will operate correctly if the environment temperature is within the ranges listed in the table below. The appliance class is indicated on the label with the basic information on the appliance.

Class	Ambient temperature
SN (subnormal)	from +10°C to +32°C
N (normal)	from +16°C do +32°C
ST (subtropical)	from +16°C do +38°C
T (tropical)	from +16°C do +43°C

Installing the appliance

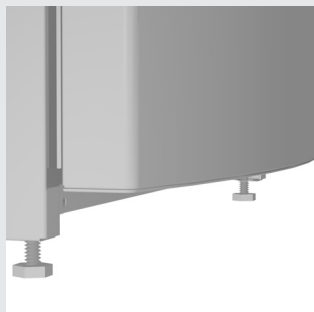

- Appliance installation should be carried out by at least two persons to avoid any physical injury or damage to the appliance.
- The appliance should stand firmly in an upright position on a sufficiently solid base. At the front, the appliance is fitted with two adjustable legs that can be used to level the appliance.
 - If there is a kitchen furniture element above the appliance, there should be a clearance of at least 5 centimeters between this element and the refrigerator, to ensure sufficient cooling of the condenser unit.
 - Do not expose the appliance to direct sunlight and do not place it near sources of heat. If this cannot be avoided, install an insulation panel.
 - The appliance may stand freely or it can be placed next to a kitchen furniture element or a wall. Mind the space required to open the door and pull out the drawers and shelves.

Connecting the appliance

- Use the power cord to connect the appliance to the power mains. The wall outlet should be fitted with a ground contact (safety socket). Nominal voltage and frequency are indicated on the label with basic information on the appliance.
- The appliance should be connected to the power mains and grounded in compliance with the relevant effective standards and regulations. The appliance will withstand short-term deviations from the nominal voltages, but not more than from -6 % to +6%.

Changing the door opening direction

Tools required: socket wrench / spanner Nr. 8, slot and cross screwdriver

1. Disassemble the screws behind the fixed roof with cross-slot screwdriver and remove the cover from the refrigerator.
2. Remove the screws fixed the top-hinge (A) with cross-slot screwdriver.
3. Replace the top-hinge and the door limit block and the door bearing bush to the other side
 - a) replace the top-hinge.
 - b) replace the door bearing bush and the limit block.
4. Disassemble the screws fixed the bottom-hinge (B) with cross-slot screwdriver and replace the hinge to the other side then fix it with screws
Note: the refrigerator incline angle less 45°.
5. Replace the leveler to the other side and adjust it to make sure the cabinet level.
6. Set the door right position, fix the top-hinge and then the roof cover.

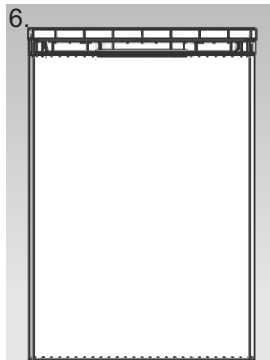
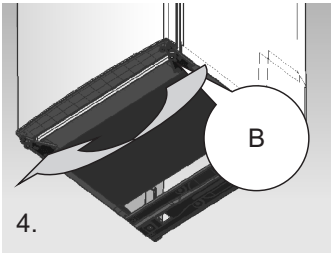
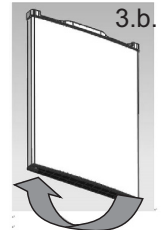
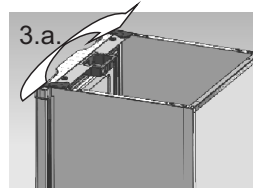
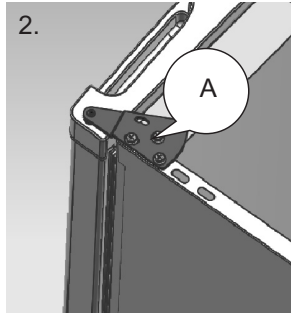
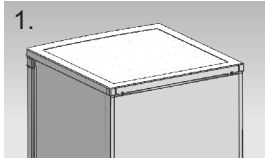

Ensure the Appliance is unplugged and empty.
Adjust the two leveling feet to their highest position.
We recommend you have someone to assist you.

NOTE: To take the door off it is necessary to tilt the Appliance backward.
You should rest the Appliance on something solid e.g.a chair just below the top panel.
Do not lay the Appliance completely flat as this may damage the coolant system.

Operating the appliance

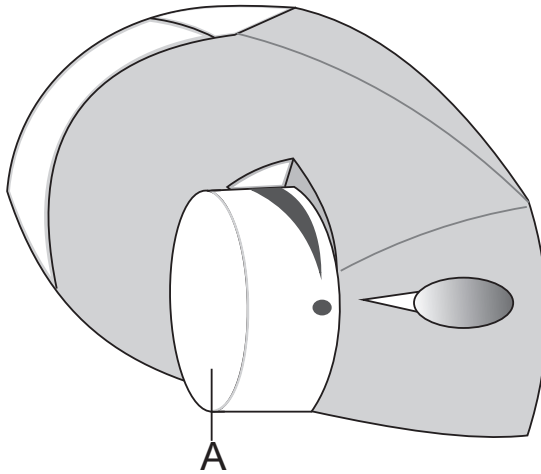

A Temperature setting and on/off knob

Switching the appliance on/off

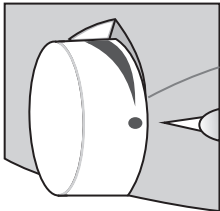

To switch on: rotate the **A** dial clockwise.

Switching off: Rotate the **A** knob back to the position in which the arrow is aligned with the symbol ● (caution: appliance will remain powered, i.e. there will still be electric current in the appliance).



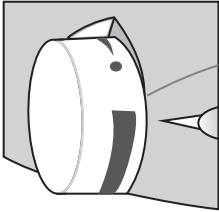
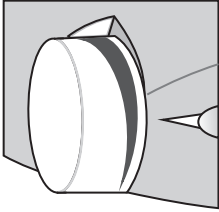





Adjusting the temperature



- To set the desired temperature, rotate the **A** dial in clockwise direction, i.e. to the right.
- A change in the environment temperature will affect the temperature in the appliance. Adjust the setting with the **A** dial accordingly. Positions towards the **thicker part** of the sign mean a lower temperature in the appliance (cooler). Settings towards the **thinner part of the sign** mean a higher temperature (warmer).
- If the temperature of the room where the appliance is installed is below 16°C, we recommend setting the **A** dial temperature to **the thickest part of the sign**.

Storing food in the refrigerator

Important warnings on food storage

-  **Appropriate use of the appliance, appropriate food packaging, maintaining the appropriate temperature and observing the hygienic guidelines will affect decisively the quality of food storage.**
-  **Observe the best before dates indicated on the product packaging.**
-  **Food stored in the refrigerator should be placed in closed containers or otherwise suitably packed to prevent emitting scent and moisture.**
-  **Do not store inflammable, volatile, and explosive substances in the refrigerator.**
-  **Bottles with high alcohol content should be tightly sealed and stored in an upright position.**
-  **Some organic solutions, essential oils in lemon and orange peel, butter acid, etc. may damage the plastic surfaces in case of a prolonged contact, causing premature ageing of these materials.**
-  **Unpleasant smell warns of poor appliance cleanliness or deteriorated food (see Cleaning and Maintenance).**
-  **Remove perishables from the refrigerator before a longer period of absence from home.**

Refrigerator interior equipment

The equipment depends on the models.

- The shelves can be inserted to any of the shelf guides in the refrigerator interior. Food that perishes quickly should be kept at the back of the shelf where the temperatures are lower.
- The bin / drawer at the bottom of the refrigerator compartment, under the glass shelf, is intended for storing fruit and vegetables. It provides humidity, thus preventing the food from dehydrating. The food must be appropriately packaged in order to prevent emitting or receiving smell and moisture.
- Interior side of the refrigerator door is fitted with racks and bins intended for storing cheese, butter, eggs, yoghurt, and other smaller packages, tubes, cans, etc. The lower part of the door is fitted with a bottle rack.

Food storage time**Recommended storage time for the refrigerator**

Foodsmoked	Time
eggs, marinated meat, smoked meat	up to 10 days
cheese	up to 10 days
root vegetables	up to 8 days
butter	up to 7 days
deserts, fruit, ready-to-eat dishes, raw meat chunks	up to 2 days
fish, raw chopped meat, seafood	up to 1 day

Defrosting the appliance

Automatic refrigerator defrosting

The refrigerator does not require defrosting, as ice accumulated on the back wall of the refrigerator compartment interior is melted automatically. The accumulated ice is thawed when the compressor is not operating. The drops will drip through the opening in the refrigerator back wall into a container above the compressor, from where they will evaporate.

If an excessive layer of ice is accumulated on the refrigerator back wall (3-5 mm), the appliance should be disconnected and defrosted manually.

Cleaning the appliance

Before cleaning, disconnect the appliance from the power mains - rotate the thermostat knob **A** to the ● position and unplug the power cord from the wall outlet.

- Use a **soft cloth** to clean all surfaces. Cleaners containing **abrasive particles, acids, or solvents, are not appropriate** as they will damage the surface.

Clean the **appliance exterior** with water or a mild solution of suds.

Lacquer-coated and aluminum surfaces can be cleaned with lukewarm water to which some mild detergent was added.

Cleaning agents with minor alcohol content are also acceptable (e.g. window cleaners).

Cleaners with alcohol content are not allowed for cleaning plastic parts.

Clean the appliance **interior** with lukewarm water to which you may add some **vinegar**.

- Placed under the cooling board that cools the refrigerator interior are a trough (groove) and an opening through which melted water is discharged from the appliance interior. The trough and the opening should never be blocked; therefore, check them often and clean as required (e.g. using a plastic straw).
- After cleaning, switch on the appliance and put the food back in.

Troubleshooting

Problem:	Cause or remedy:
Your Refrigerator will not operate:	<ul style="list-style-type: none"> • The power supply cord is unplugged. • The thermostat knob is set to OFF position.
The light so not work:	<ul style="list-style-type: none"> • The power supply cord is unplugged. • A household fuse or circuit breaker has tripped. • A light bulb is loose in the socket. • A light bulb has burned out.
Food in the refrigerator compartment freezing:	<ul style="list-style-type: none"> • The thermostat knob is set too cold. • The position of food stored touches the refrigerant power of refrigerator back wall.
Food in the refrigerator compartment is not cold:	<ul style="list-style-type: none"> • The air vents are blocked in the compartment. This prevents the movement of cold air. • The door(s) are opened too often of not close properly. • A large amount of food has just been added to the refrigerator or refrigerator compartment. • The position of thermostat knob is adjusted too low.
Melted frost Leak over compartment inside or on floor:	<ul style="list-style-type: none"> • The drain – off mouth entrance is blocked. • Evaporator pan is in place.
The refrigerator seems to make unusual noise:	<ul style="list-style-type: none"> • The refrigerator is leveled on the floor. • The body of the refrigerator touches the wall. • The drip tray is not placed properly.
There is interior moisture build - up:	<ul style="list-style-type: none"> • The air vents are blocked in the refrigerator. • The door is opened often. • The room is humid. • The food is not packaged correctly. • The control is not set correctly of the surrounding conditions.
The doors will not close completely:	<ul style="list-style-type: none"> • The shelves are out of position. • The gaskets are dirty. • The fridge is not level.

If the above methods are not yet effective, please contact with the maintenance service department for help without any delay.

Information on appliance noise

Cooling in the refrigerators-freezers is enabled by a cooling system with a compressor (with some appliances also a fan), which emits a certain level of noise during operation. The level of noise depends on installation, proper use, and appliance age.

- **After appliance startup**, the compressor may be somewhat louder (fluid noise, noise caused by refrigerant flowing through the system). This is not a sign of malfunction and it will not affect the appliance useful life. Eventually, the level of this noise will be reduced.
- Occasionally, **sudden or louder noise** may appear during appliance operation, which will appear uncommon; these are mostly the result of improper installation:
 - The appliance must be placed horizontally and firmly on a solid base.
 - The appliance should not be in contact with the wall or adjacent elements.
 - Make sure the appliance interior equipment is appropriately fitted and that the noise is not caused by vibrating cans, bottles, or other containers in contact with each other.

WE RESERVE THE RIGHT TO CHANGES THAT TO NOT AFFECT THE APPLIANCE FUNCTIONALITY.

UPO
Gorenje Group Nordic A/S
Røskildevej 290
DE-2610, Rodovre,
DENMARK
info@gorenje.com